



Cisco Nexus 9000 シリーズ NX-OS VXLAN 構成ガイド、リリース 10.4(x)

初版：2023 年 8 月 18 日

シスコシステムズ合同会社

〒107-6227 東京都港区赤坂9-7-1 ミッドタウン・タワー

<http://www.cisco.com/jp>

お問い合わせ先：シスコ コンタクトセンター
0120-092-255 (フリーコール、携帯・PHS含む)

電話受付時間：平日 10:00～12:00、13:00～17:00

<http://www.cisco.com/jp/go/contactcenter/>

【注意】 シスコ製品をご使用になる前に、安全上の注意（www.cisco.com/jp/go/safety_warning/）をご確認ください。本書は、米国シスコ発行ドキュメントの参考和訳です。リンク情報につきましては、日本語版掲載時点で、英語版にアップデートがあり、リンク先のページが移動/変更されている場合がありますことをご了承ください。あくまでも参考和訳となりますので、正式な内容については米国サイトのドキュメントを参照ください。また、契約等の記述については、弊社販売パートナー、または、弊社担当者にご確認ください。

THE SPECIFICATIONS AND INFORMATION REGARDING THE PRODUCTS REFERENCED IN THIS DOCUMENTATION ARE SUBJECT TO CHANGE WITHOUT NOTICE. EXCEPT AS MAY OTHERWISE BE AGREED BY CISCO IN WRITING, ALL STATEMENTS, INFORMATION, AND RECOMMENDATIONS IN THIS DOCUMENTATION ARE PRESENTED WITHOUT WARRANTY OF ANY KIND, EXPRESS OR IMPLIED.

The Cisco End User License Agreement and any supplemental license terms govern your use of any Cisco software, including this product documentation, and are located at: <http://www.cisco.com/go/softwareterms>. Cisco product warranty information is available at <http://www.cisco.com/go/warranty>. US Federal Communications Commission Notices are found here <http://www.cisco.com/c/en/us/products/us-fcc-notice.html>.

IN NO EVENT SHALL CISCO OR ITS SUPPLIERS BE LIABLE FOR ANY INDIRECT, SPECIAL, CONSEQUENTIAL, OR INCIDENTAL DAMAGES, INCLUDING, WITHOUT LIMITATION, LOST PROFITS OR LOSS OR DAMAGE TO DATA ARISING OUT OF THE USE OR INABILITY TO USE THIS MANUAL, EVEN IF CISCO OR ITS SUPPLIERS HAVE BEEN ADVISED OF THE POSSIBILITY OF SUCH DAMAGES.

Any products and features described herein as in development or available at a future date remain in varying stages of development and will be offered on a when-and-if-available basis. Any such product or feature roadmaps are subject to change at the sole discretion of Cisco and Cisco will have no liability for delay in the delivery or failure to deliver any products or feature roadmap items that may be set forth in this document.

Any Internet Protocol (IP) addresses and phone numbers used in this document are not intended to be actual addresses and phone numbers. Any examples, command display output, network topology diagrams, and other figures included in the document are shown for illustrative purposes only. Any use of actual IP addresses or phone numbers in illustrative content is unintentional and coincidental.

The documentation set for this product strives to use bias-free language. For the purposes of this documentation set, bias-free is defined as language that does not imply discrimination based on age, disability, gender, racial identity, ethnic identity, sexual orientation, socioeconomic status, and intersectionality. Exceptions may be present in the documentation due to language that is hardcoded in the user interfaces of the product software, language used based on RFP documentation, or language that is used by a referenced third-party product.

Cisco and the Cisco logo are trademarks or registered trademarks of Cisco and/or its affiliates in the U.S. and other countries. To view a list of Cisco trademarks, go to this URL: [www.cisco.com go trademarks](http://www.cisco.com/go/trademarks). Third-party trademarks mentioned are the property of their respective owners. The use of the word partner does not imply a partnership relationship between Cisco and any other company. (1721R)

© 2023 Cisco Systems, Inc. All rights reserved.



目次

Trademarks ?

はじめに :

はじめに **xxi**

対象読者 **xxi**

表記法 **xxi**

Cisco Nexus 9000 シリーズ スイッチの関連資料 **xxii**

マニュアルに関するフィードバック **xxii**

通信、サービス、およびその他の情報 **xxiii**

第 1 章

新機能および変更された機能に関する情報 **1**

新機能および変更された機能に関する情報 **1**

第 2 章

概要 **5**

ライセンス要件 **5**

サポートされるプラットフォーム **5**

VXLAN の概要 **6**

ハードウェア ベースの VXLAN ゲートウェイとしての Cisco Nexus 9000 **6**

VXLAN のカプセル化およびパケット形式 **6**

VXLAN トンネル **7**

VXLAN トンネル エンドポイント **7**

アンダーレイ ネットワーク **8**

オーバーレイ ネットワーク **8**

分散型エニーキャスト ゲートウェイ **8**

コントロールプレーン **8**

VXLAN の設定 11

VXLAN の注意事項と制約事項	11
VXLAN 展開の考慮事項	19
VXLAN 展開に対する vPC の考慮事項	23
VXLAN 展開に対するネットワークの考慮事項	28
転送ネットワークの考慮事項	30
VXLAN のトンネリングに関する考慮事項	31
VXLAN の設定	33
VXLAN のイネーブル化	33
VLAN から VXLAN VNI へのマッピング	33
NVE インターフェイスと関連 VNI の作成および設定	34
NVE インターフェイス ループバックの作成および構成	35
単一の NVE 送信元ループバック インターフェイスから別の送信元ループバックへの移行	37
vPC での VXLAN VTEP の設定	38
VXLAN VTEP でのスタティック MAC の設定	41
VXLAN のディセーブル化	42
BGP EVPN 入力複製の設定	43
静的入力複製の設定	44
VXLAN および IP-in-IP トンネリング	45
VXLAN 静的トンネルの設定	48
VXLAN 静的トンネルについて	48
VXLAN 静的トンネルの注意事項と制約事項	49
VXLAN 静的トンネルの有効化	50
静的トンネルの VRF オーバーレイの設定	50
VXLAN ルーティングの VRF の設定	51
静的トンネルの L3 VNI の設定	52
トンネル プロファイルの設定	53
VXLAN 静的トンネルの検証	54
VXLAN 静的トンネルの設定例	55

第 4 章

アンダーレイの設定 57

- IP ファブリック アンダーレイ 57
 - アンダーレイの考慮事項 57
 - ユニキャスト ルーティングおよび IP アドレッシング オプション 61
- OSPF アンダーレイ IP ネットワーク 61
- IS-IS アンダーレイ IP ネットワーク 67
- eBGP アンダーレイ IP ネットワーク 73
- VXLAN アンダーレイでのマルチキャスト ルーティング 78

第 5 章

VXLAN BGP EVPN の設定 93

- VXLAN BGP EVPN について 93
 - RD Auto について 93
 - Route-Target Auto について 94
- VXLAN BGP EVPN の注意事項と制約事項 95
- ダウンストリーム VNI を使用した VXLAN EVPN に関する 101
 - 非対称 VNI 101
 - 共有サービス VRF 101
 - 非対称 VNI を使用するマルチサイト 102
- ダウンストリーム VNI を使用する VXLAN EVPN の注意事項と制約事項 103
- VXLAN BGP EVPN の設定 105
 - VXLAN のイネーブル化 105
 - VLAN および VXLAN VNI の設定 106
 - 新しい L3VNI モードの構成 107
 - 新しい L3VNI モードの注意事項と制限事項 107
 - 新しい L3VNI モードの構成 110
 - 新しい L3VNI モードの構成の確認 111
 - VXLAN ルーティングの VRF の設定 111
 - VXLAN UDP 送信元 ポートの設定 112
 - コア向け VXLAN ルーティングの SVI の設定 113
 - コア向け VXLAN ルーティングの SVI の設定 114

	マルチキャストを使用する NVE インターフェイスと VNI の設定	115
	NVE インターフェイスでの遅延タイマーの設定	116
	VXLAN EVPN 入力複製の設定	117
	VTEP での BGP の設定	119
	スパインでの EVPN の iBGP の設定	120
	スパインでの EVPN の eBGP 設定	121
	ARP の抑制	123
	VXLAN のディセーブル化	124
	IP アドレスと MAC アドレスの重複データ検出	125
	VXLAN BGP EVPN 設定の確認	127
	ダウンストリーム VNI 設定による VXLAN EVPN の確認	128
	VXLAN BGP EVPN の例 (iBGP)	131
	VXLAN BGP EVPN の例 (eBGP)	143
	show コマンドの例	156
	ND 抑制の構成	158
	オーバーレイの ND 抑制	158
	ND 抑制の注意事項および制限事項	158
	ND 抑制の構成	159
	ND 抑制構成の確認	161
<hr/>		
第 6 章	HSRP とエニーキャスト ゲートウェイのデフォルト ゲートウェイの共存 (VXLAN EVPN)	165
	HSRP とエニーキャスト ゲートウェイのデフォルト ゲートウェイの共存 (VXLAN EVPN)	165
	クラシック イーサネット/FabricPath から VXLAN へに移行に関する注意事項および制限事項	167
	クラシック イーサネット/FabricPath から VXLAN への移行の構成	169
	移行用に境界リーフ上の外部ポートを設定する	170
	移行用の外部 IP アドレスの構成	171
<hr/>		
第 7 章	アンダーレイ (VXLANv6) での IPv6 を使用した VXLAN の設定	173
	の設定に関する情報アンダーレイの IPv6 を使用する VXLAN (VXLANv6)	173
	アンダーレイ (VXLANv6) での IPv6 を使用した VXLAN の注意事項と制限事項	174

vPC と アンダーレイの IPv6 を使用する VXLAN (VXLANv6) に関する情報	177
vPC ピア キーブアライブおよびアンダーレイの IPv6 を使用する VXLAN (VXLANv6) に関する情報	178
VTEP IPアドレスの設定	178
アンダーレイの IPv6 を使用する VXLAN (VXLANv6) の vPC の設定	179
アンダーレイの IPv6 を使用する VXLAN (VXLANv6) の設定例	181
アンダーレイの IPv6 を使用する VXLAN (VXLANv6) の確認	183

第 8 章

外部 VRF 接続とルート リークの設定 193

外部 VRF 接続の設定	193
VXLAN BGP EVPN ファブリックの外部レイヤ 3 接続について	193
VXLAN BGP EVPN - VRF-lite brief	193
外部 VRF 接続とルート リークの注意事項と制約事項	194
VRF-Lite 用 eBGP を使用した VXLAN BGP EVPN の設定	194
VXLAN BGP EVPN - デフォルト接続、外部接続のルート フィルタリング	200
VRF-Lite 用の OSPF を使用した VXLAN BGP EVPN の設定	208
ルート リークの設定	212
VXLAN BGP EVPN ファブリックの一元管理型 VRF ルート リークについて	212
集中管理型 VRF ルート リークの注意事項と制約事項	213
一元管理型 VRF ルート リーク ブリーフ：カスタム VRF 間の特定のプレフィックス	213
一元管理型 VRF ルート リークの設定：カスタム VRF 間の特定のプレフィックス	214
ルーティング ブロック VTEP での VRF コンテキストの設定	214
ルーティング ブロックでの BGP VRF インスタンスの設定	215
例：一元管理型 VRF ルート リークの設定：カスタム VRF 間の特定のプレフィックス	216
中央集中型 VRF ルート リーク ブリーフ：カスタム VRF による共有インターネット	217
一元管理型 VRF ルート リークの設定：カスタム VRF による共有インターネット	218
ボーダー ノードでのインターネット VRF の設定	218
ボーダー ノードでの共有インターネット BGP インスタンスの設定	219
ボーダー ノードでのカスタム VRF の設定	220
ボーダーノードでのカスタム VRF コンテキストの設定 - 1	221
ボーダー ノードでの BGP でのカスタム VRF インスタンスの設定	222

例：一元管理型 VRF ルート リークの設定：カスタム VRF による共有インターネット	223
一元管理型 VRF ルート リーク ブリーフ：VRF デフォルトでの共有インターネット	225
一元管理型 VRF ルート リークの設定：VRF デフォルトでの共有インターネット	226
ボーダー ノードでの VRF デフォルトの設定	226
ボーダー ノードでの VRF デフォルトの BGP インスタンスの設定	227
ボーダー ノードでのカスタム VRF の設定	227
ボーダー ノードでの VRF デフォルトから許可されるプレフィックスのフィルタの設定	228
ボーダーノードでのカスタム VRF コンテキストの設定 - 2	228
ボーダー ノードでの BGP でのカスタム VRF インスタンスの設定	230
例：一元管理型 VRF ルート リークの設定：カスタム VRF を使用した VRF デフォルト	231

第 9 章

BGP EVPN フィルタリングの設定 233

BGP EVPN フィルタリングについて	233
BGP フィルタリングの注意事項と制限事項	234
BGP EVPN フィルタリングの設定	234
match および set 句を使用したルート マップの設定	235
EVPN ルートタイプに基づく照合	235
NLRI の MAC アドレスに基づく照合	236
RMAC 拡張コミュニティに基づく照合	236
RMAC 拡張コミュニティの設定	237
EVPN ネクストホップ IP アドレスの設定	238
ルートタイプ 5 のゲートウェイ IP アドレスの設定	238
着信または発信レベルでのルート マップの適用	239
BGP EVPN フィルタリングの設定例	240
テーブルマップの設定	248
MAC リストおよび MAC リストと一致するルート マップの設定	249
テーブルマップの適用	249
テーブルマップの設定例	250
BGP EVPN フィルタリングの確認	253

第 10 章	EVPN ハイブリッド IRB モード 255
	EVPN ハイブリッド IRB モード 255

第 11 章	EVPN 分散型 NAT 259
	EVPN 分散型 NAT 259

第 12 章	VXLAN OAM の設定 265
	VXLAN OAM の概要 265
	ループバック (ping) メッセージ 266
	Traceroute または Pathtrace メッセージ 267
	VXLAN EVPN ループの検出と緩和について 269
	VXLAN NGOAM の注意事項と制約事項 271
	VXLAN EVPN ループの検出と緩和のガイドラインと制限事項 271
	VXLAN OAM の設定 272
	NGOAM プロファイルの設定 276
	VXLAN EVPN ループの検出と緩和の設定 277
	ループの検出とオンデマンドでのポートの呼び出し 279
	VXLAN EVPN ループの検出と緩和の設定例 280

第 13 章	vPC マルチホーミングの構成 283
	プライマリ IP アドレスのアドバタイズ 283
	vPC セットアップでの BorderPE スイッチ 284
	vPC セットアップでの DHCP 設定 284
	vPC セットアップでの IP プレフィックス 284

第 14 章	ESI を使用した EVPN マルチホーミングとの相互運用性 287
	ESI を使用した EVPN マルチホーミングとの相互運用性 287
	ESI を使用した EVPN マルチホーミングの注意事項と制限事項 288
	ESI を使用した EVPN マルチホーミングの例 289

第 15 章	VXLAN EVPN マルチサイトの構成	293
	VXLAN EVPN マルチサイト	293
	マルチサイトのデュアル RD サポート	294
	マルチサイト BGW の ESI を使用した EVPN マルチホーミングとの相互運用性	295
	マルチサイトでの VXLAN EVPN の注意事項と制限事項	295
	VXLAN EVPN マルチサイトを有効にする	299
	マルチサイトのデュアル RD サポートの設定	301
	VNI デュアル モードの設定	302
	ファブリック/DCI リンク トラッキングの設定	303
	ファブリック外部ネイバーの設定	304
	VXLAN EVPN マルチサイト ストーム制御の設定	305
	VXLAN EVPN マルチサイト ストーム制御の確認	306
	vPC をサポートするマルチサイト	306
	vPC をサポートするマルチサイトについて	306
	vPC サポートを使用したマルチサイトの注意事項と制限事項	307
	vPC サポートによるマルチサイトの設定	307
	リンク障害発生時のトランスポートとしてのピアリンクの設定	311
	vPC を使用したマルチサイト サポート設定の確認	312
	非対称 VNI を使用するマルチサイトの設定例	313
	マルチサイトでの TRM	315
	マルチサイトでの TRM の設定に関する情報	315
	マルチサイトでの TRM のガイドラインと制限事項	317
	マルチサイトでの TRM の設定	320
	マルチサイト設定による TRM の確認	322
第 16 章	テナント ルーテッド マルチキャストの設定	323
	テナント ルーテッド マルチキャストについて	324
	テナント ルーテッド マルチキャスト混合モードについて	325
	Ipv6 オーバーレイを使用するテナント ルーテッド マルチキャストについて	325
	TRM フローのマルチキャスト フロー パスの可視性について	327

テナントルーテッドマルチキャストに関する注意事項と制限事項	327
レイヤ3 テナントルーテッドマルチキャストの注意事項と制約事項	328
レイヤ2/レイヤ3 テナントルーテッドマルチキャスト (混合モード) の注意事項と制約事項	330
テナントルーテッドマルチキャストのランデブーポイント	331
テナントルーテッドマルチキャストのランデブーポイントの設定	332
VXLAN ファブリック内のランデブーポイントの設定	333
外部ランデブーポイントの設定	334
PIM エニーキャストを使用した RP Everywhere の設定	336
PIM エニーキャストを使用した RP Everywhere の TRM リーフノードの設定	337
PIM エニーキャストを使用した RP Everywhere の TRM ボーダーリーフノードの設定	338
PIM エニーキャストを使用した RP Everywhere の外部ルータの設定	340
MSDP ピアリングを使用した RP Everywhere の設定	342
MSDP ピアリングを使用した RP Everywhere の TRM リーフノードの設定	343
MSDP ピアリングを使用した RP Everywhere の TRM ボーダーリーフノードの設定	344
MSDP ピアリングを使用した RP Everywhere の外部ルータの設定	347
レイヤ3 テナントルーテッドマルチキャストの設定	349
VXLAN EVPN スパインでの TRM の設定	354
レイヤ2/レイヤ3 混合モードでのテナントルーテッドマルチキャストの設定	357
レイヤ2 テナントルーテッドマルチキャストの設定	362
vPC サポートを使用した TRM の設定	363
vPC サポートを使用した TRM の設定 (Cisco Nexus 9504-R および 9508-R)	366
TRM のフレックス統計	370
TRM のフレックス統計の構成	370
TRM データ MDT の構成	371
TRM データ MDT について	371
TRM データ MDT の注意事項と制約事項	371
TRM データ MDT の構成	372
TRM データ MDT の設定の検証	373
IGMP スヌーピングの設定	374
VXLAN を介した IGMP スヌーピングの概要	374

VXLAN を介した IGMP スヌーピングに関する注意事項と制限事項 374

VXLAN を介した IGMP スヌーピングの設定 375

第 17 章

クロス コネクトの設定 377

VXLAN クロス コネクトについて 377

VXLAN クロス コネクトの注意事項と制限事項 378

VXLAN クロス コネクトの設定 380

VXLAN クロス コネクト設定の確認 382

VXLAN クロス コネクト用の NGAM の設定 383

VXLAN クロス コネクトの NGAM の確認 383

NGOAM 認証 384

Q-in-VNI の注意事項と制約事項 386

Q-in-VNI の設定 388

選択的 Q-in-VNI の設定 389

レイヤ 2 プロトコル トネリングを使用した Q-in-VNI 構成 393

L2PT を使用した Q-in-VNI の概要 393

L2PT を搭載した Q-in-VNI の注意事項と制約事項 393

L2PT を使用した Q-in-VNI の構成 394

L2PT を使用した Q-in-VNI の構成の確認 395

Q-in-VNI での LACP トネリングの設定 396

複数プロバイダー VLAN を使用した選択的 Q-in-VNI 399

複数プロバイダー VLAN を使用した選択的 Q-in-VNI について 399

複数プロバイダー VLAN を使用した選択的 Q-in-VNI の注意事項と制約事項 399

複数のプロバイダー VLAN を使用した選択的 Q-in-VNI の設定 400

QinQ-QinVNI の設定 402

QinQ-QinVNI の概要 402

QinQ-QinVNI の注意事項と制約事項 402

QinQ-QinVNI の設定 403

VNI の削除 405

第 18 章

ポート VLAN マッピングの設定 407

着信 VLAN の変換について	407
ポート VLAN マッピングに関する注意事項と制限事項：	408
トランク ポート上のポート VLAN マッピングの設定	411
トランク ポートでの内部 VLAN および外部 VLAN マッピングの設定	413
ポート マルチ VLAN マッピングについて	416
ポート マルチ VLAN マッピングに関する注意事項と制限事項：	416
ポート マルチ VLAN マッピングの設定	418

第 19 章
IGMP スヌーピングの設定 425

VXLAN を介した IGMP スヌーピングの設定	425
VXLAN を介した IGMP スヌーピングの概要	425
VXLAN を介した IGMP スヌーピングに関する注意事項と制限事項	425
VXLAN を介した IGMP スヌーピングの設定	426

第 20 章
PVLAN の設定 427

VXLAN 上のプライベート VLAN について	427
VXLAN にわたるプライベート VLAN に関する注意事項および制約事項	428
プライベート VLAN の設定例	429

第 21 章
VXLAN ACL の構成 431

アクセス コントロール リストについて	431
VXLAN ACL の注意事項と制約事項	434
VXLAN トンネル カプセル化 スイッチ	434
入力のアクセス ポートのポート ACL	434
サーバ VLAN の VLAN ACL	436
入力の SVI のルーテッド ACL	437
出力のアップリンクのルーテッド ACL	439
VXLAN トンネル カプセル化解除スイッチ	439
入力のアップリンクのルーテッド ACL	439
出力のアクセス ポートのポート ACL	440
レイヤ 2 VNI トラフィックの VLAN ACL	440

レイヤ3 VNIトラフィックのVLAN ACL 441

出力の SVI のルーテッド ACL 443

第 22 章

CloudSec を使用したセキュアな VXLAN EVPN マルチサイトの設定 447

CloudSec を使用したセキュアな VXLAN EVPN マルチサイトについて 447

キー ライフタイムおよびヒットレス キー ロールオーバー 448

証明書の有効期限と交換 448

CloudSec を使用したセキュアな VXLAN EVPN マルチサイトの注意事項と制約事項 449

CloudSec を使用したセキュアな VXLAN EVPN マルチサイトの設定 451

CloudSec VXLAN EVPN トンネル暗号化の有効化 451

CloudSec キーチェーンとキーの設定 454

PKI を使用した CloudSec 証明書ベースの認証構成 455

CloudSec への証明書のアタッチ 455

個別のループバック 456

CloudSec ポリシーの設定 456

CloudSec ピアの設定 458

CloudSec ピアの設定 458

DCI アップリンクで CloudSec を使用したセキュアな VXLAN EVPN マルチサイトを有効にする 459

CloudSec を使用したセキュアな VXLAN EVPN マルチサイト 460

CloudSec を使用したセキュアな VXLAN EVPN マルチサイトの統計情報の表示 466

CloudSec を使用したセキュアな VXLAN EVPN マルチサイトの設定例 467

VIP を使用するマルチサイトから PIP を使用するマルチサイトへの移行 468

既存の vPC BGW の移行 469

Cloudsec の vPC ボーダー ゲートウェイのサポート 470

vPC BGW CloudSec 展開の拡張コンバージェンス 472

PSK CloudSec 構成から証明書ベース認証 CloudSec 構成への移行 473

第 23 章

VXLAN QoS の設定 475

VXLAN QoS に関する情報 475

VXLAN QoS の用語 476

VXLAN QoS機能	477
信頼境界	478
分類	478
マーキング	478
ポリシング	478
キューイングおよびスケジューリング	478
トラフィック シェーピング	479
ネットワーク QoS	479
VXLAN プライオリティ トンネリング	479
MQC CLI	480
VXLAN QoS トポロジとロール	480
VXLAN トンネルでの入力 VTEP とカプセル化	480
VXLAN トンネルを介したトランスポート	481
出力 VTEP と VXLAN トンネルのカプセル化解除	481
入力 VTEP、スパイン、および出力 VTEP での分類	482
IP から VXLAN へ	482
外部 DSCP を使用した IP から VXLAN	482
VXLAN トンネルの内部	483
VXLAN から IP	483
カプセル化解除されたパケットの優先順位の選択	484
CoS の保持	485
VXLAN QoS の注意事項および制約事項	486
VXLAN QoS のデフォルト設定	489
VXLAN QoS の設定	490
出力 VTEP でのタイプ QoS の設定	490
入力 VTEP での外部 DSCP の構成	492
VXLAN QoS 設定の確認	493
VXLAN QoS 設定例	493

第 24 章	vPC ファブリック ピアリングの設定	497
	vPC ファブリック ピアリングの詳細	497

vPC ファブリック ピアリングの注意事項と制約事項 498

vPC ファブリック ピアリングの設定 500

vPCから vPC ファブリック ピアリング への移行 505

vPC ファブリック ピアリング 設定の確認 507

第 25 章

EVPN と L3VPN (MPLS LDP) のシームレスな統合の設定 511

EVPN と L3VPN (MPLS LDP) のシームレスな統合の設定の詳細 511

に関する注意事項と制限事項 EVPN と L3VPN (MPLS LDP) のシームレスな統合の設定 512

EVPN と L3VPN (MPLS LDP) のシームレスな統合の設定 512

第 26 章

EVPN と L3VPN (MPLS SR) のシームレスな統合の設定 517

EVPN と L3VPN (MPLS SR) のシームレスな統合の設定の詳細 517

に関する注意事項と制限事項 EVPN と L3VPN (MPLS SR) のシームレスな統合の設定 520

EVPN と L3VPN (MPLS SR) のシームレスな統合の設定 523

EVPN と L3VPN (MPLS SR) のシームレスな統合の設定 の設定例 528

DSCP ベースの SR-TE フロー ステアリングの構成 537

第 27 章

L3VPN SRv6 を備えた EVPN のシームレスな統合の設定 539

L3VPN を備えた EVPN のハンドオフのシームレスな統合について 539

EVPN から L3VPN SRv6 へのハンドオフの注意事項と制限事項 540

EVPN VXLAN への L3VPN SRv6 ルートのインポート 541

L3VPN SRv6 への EVPN VXLAN ルートのインポート 542

VXLAN EVPN から L3VPN SRv6 へのハンドオフの設定例 544

第 28 章

EVPN (TRM) の MVPN とのシームレスな統合の設定 547

EVPN (TRM) の MVPN (Rosen ドラフト) とのシームレスな統合について 547

サポートされる RP の位置 548

EVPN (TRM) と MVPN とのシームレスな統合に関する注意事項と制約事項 549

EVPN (TRM) と MVPN とのシームレスな統合のためのハンドオフ ノードの設定 550

ハンドオフ ノードの PIM/IGMP 設定 550

ハンドオフ ノードの BGP 設定 550

	ハンドオフ ノードの VXLAN 設定	552
	ハンドオフ ノードの MVPN 設定	553
	ハンドオフノードの CoPP 設定	554
	EVPN (TRM) と MVPN とのシームレスな統合の設定例	555
<hr/>		
第 29 章	VXLAN BGP-EVPN Null ルートの構成	561
	EVPN null ルートについて	561
	VXLAN BGP-EVPN null ルートの注意事項および制限事項	562
	スタティック MAC の構成	563
	ARP/ND の構成	564
	ローカル VTEP でのプレフィックスヌルルートの構成	566
	リモート VTEP での RPM ルート マップの構成	568
	Null ルートの構成例	569
	EVPN Null ルート構成の確認	571
<hr/>		
付録 A :	バド ノードの設定	575
	vPC での VXLAN バド ノードの概要	576
	vPC トポロジでの VXLAN バド ノードの例	577
<hr/>		
付録 B :	VXLAN BGP EVPN 中の DHCP リレー	583
	VXLAN BGP EVPN 中の DHCP リレーの概要	583
	VXLAN BGP EVPN 中の DHCP リレーの例	585
	VTEP の DHCP リレー	586
	テナント VRF にあるクライアントと異なるレイヤ 3 デフォルト VRF にあるサーバ	586
	テナント VRF (SVI X) にあるクライアントと同じテナント VRF (SVI Y) にあるサーバ	590
	テナント VRF (VRF X) にあるクライアントと異なるテナント VRF (VRF Y) にあるサーバ	594
	テナント VRF にあるクライアントと非デフォルトの非 VXLAN VRF にあるサーバ	596
	vPC ピアの設定例	599
	vPC VTEP DHCP リレーの設定例	601
<hr/>		
付録 C :	初期ホップ セキュリティの構成	603

VXLAN BGP EVPN 中の DHCP スヌーピングの概要	603
VXLAN トポロジでの DHCP スヌーピング	603
VXLAN 上の DHCP スヌーピングの注意事項および制約事項	605
DHCP スヌーピングの前提条件	606
VXLAN での DHCP スヌーピングの有効化	606
永続的な凍結後の重複ホストのクリア	608
DHCP スヌーピング バインディングの確認	609

付録 D :

レイヤ 4-レイヤ 7 ネットワーク サービスの統合の設定	611
VXLAN レイヤ 4-レイヤ 7 サービスについて	611
VXLAN ファブリックでのレイヤ 3 ファイアウォールの統合	612
静的ルーティングを使用するシングル接続ファイアウォール	612
ファブリックの残りの部分に配布される再帰静的ルート	614
スタティック ルートを BGP に再配布し、残りのファブリックにアダバタイズする	614
静的ルーティングを使用するデュアル接続ファイアウォール	615
eBGP ルーティングを使用するシングル接続ドファイアウォール	616
eBGP ルーティングを使用するデュアル接続ファイアウォール	619
vPC ピアリンクによる Per-VRF ピアリング	622
OSPF を使用したシングル接続ファイアウォール	622
OSPF ルートを BGP に再配布し、残りのファブリックにアダバタイズする	623
OSPF を使用したデュアル接続ファイアウォール	624
OSPF ルートを BGP に再配布し、残りのファブリックにアダバタイズする	626
デフォルト ゲートウェイとしてのファイアウォール	626
トランスペアレント ファイアウォール挿入	627
EVPN でのトランスペアレント ファイアウォール挿入の概要	627
EVPN でのトランスペアレント ファイアウォール挿入の例	629
show コマンドの例	632
VXLAN BGP EVPN を使用したファイアウォール クラスタリング	633
VXLAN EVPN ファブリックのサービス リダイレクト	637
サービス挿入のポリシーベース リダイレクトの使用	637
ポリシーベースのリダイレクトの注意事項と制約事項	638

ポリシーベース リダイレクト機能のイネーブル化	639
ルート ポリシーの設定	640
ポリシーベース リダイレクトの設定の確認	641
ポリシー ベース リダイレクトの設定例	642
Enhanced-Policy Based Redirect (ePBR)	643

付録 E :

VNF の比例マルチパスの設定	645
VNF の比例マルチパスについて	645
マルチサイトでの VNF の比例マルチパス	649
VNF の比例マルチパスの前提条件	650
VNF の比例マルチパスのガイドラインと制限事項	650
ルート リフレクタの設定	652
ToR の設定	653
ボーダー リーフの設定	659
BGP レガシー ピアの設定	666
メンテナンス モード用のユーザ定義プロファイルの設定	667
通常モードのユーザ定義プロファイルの設定	667
デフォルト ルート マップの設定	668
ルート リフレクタへのルート マップの適用	668
VNF の比例マルチパスの確認	669
マルチサイトでの VNF の比例マルチパスの設定例	673

付録 F :

ND 抑制の構成	681
オーバーレイの ND 抑制	681
ND 抑制の注意事項および制限事項	681
ND 抑制の構成	682
ND 抑制構成の確認	684



はじめに

この前書きは、次の項で構成されています。

- [対象読者 \(xxi ページ\)](#)
- [表記法 \(xxi ページ\)](#)
- [Cisco Nexus 9000 シリーズ スイッチの関連資料 \(xxii ページ\)](#)
- [マニュアルに関するフィードバック \(xxii ページ\)](#)
- [通信、サービス、およびその他の情報 \(xxiii ページ\)](#)

対象読者

このマニュアルは、Cisco Nexus スイッチの設置、設定、および維持に携わるネットワーク管理者を対象としています。

表記法

コマンドの説明には、次のような表記法が使用されます。

表記法	説明
bold	太字の文字は、表示どおりにユーザが入力するコマンドおよびキーワードです。
<i>italic</i>	イタリック体の文字は、ユーザが値を指定する引数です。
[x]	省略可能な要素（キーワードまたは引数）は、角かっこで囲んで示しています。
[x y]	いずれか1つを選択できる省略可能なキーワードや引数は、角かっこで囲み、縦棒で区切って示しています。
{x y}	必ずいずれか1つを選択しなければならない必須キーワードや引数は、波かっこで囲み、縦棒で区切って示しています。

表記法	説明
[x {y z}]	角かっこまたは波かっこが入れ子になっている箇所は、任意または必須の要素内の任意または必須の選択肢であることを表します。角かっこ内の波かっこと縦棒は、省略可能な要素内で選択すべき必須の要素を示しています。
variable	ユーザが値を入力する変数であることを表します。イタリック体が使用できない場合に使用されます。
string	引用符を付けない一組の文字。string の前後には引用符を使用しないでください。引用符を使用すると、その引用符も含めて string と見なされます。

例では、次の表記法を使用しています。

表記法	説明
screen フォント	スイッチが表示する端末セッションおよび情報は、スクリーンフォントで示しています。
太字の screen フォント	ユーザが入力しなければならない情報は、太字の screen フォントで示しています。
イタリック体の screen フォント	ユーザが値を指定する引数は、イタリック体の screen フォントで示しています。
<>	パスワードのように出力されない文字は、山カッコ (<>) で囲んで示しています。
[]	システム プロンプトに対するデフォルトの応答は、角カッコで囲んで示しています。
!、#	コードの先頭に感嘆符 (!) またはポンド記号 (#) がある場合には、コメント行であることを示します。

Cisco Nexus 9000 シリーズ スイッチの関連資料

Cisco Nexus 9000 シリーズ スイッチ全体のマニュアルセットは、次の URL にあります。

http://www.cisco.com/en/US/products/ps13386/tsd_products_support_series_home.html

マニュアルに関するフィードバック

このマニュアルに関する技術的なフィードバック、または誤りや記載もれなどお気づきの点がございましたら、HTML ドキュメント内のフィードバック フォームよりご連絡ください。ご協力をよろしくお願いいたします。

通信、サービス、およびその他の情報

- シスコからタイムリーな関連情報を受け取るには、[Cisco Profile Manager](#) でサインアップしてください。
- 重要な技術によりビジネスに必要な影響を与えるには、[Cisco Services](#) [英語] にアクセスしてください。
- サービス リクエストを送信するには、[Cisco Support](#) [英語] にアクセスしてください。
- 安全で検証済みのエンタープライズクラスのアプリケーション、製品、ソリューション、およびサービスを探して参照するには、[Cisco Marketplace](#) にアクセスしてください。
- 一般的なネットワーク、トレーニング、認定関連の出版物を入手するには、[Cisco Press](#) にアクセスしてください。
- 特定の製品または製品ファミリの保証情報を探すには、[Cisco Warranty Finder](#) にアクセスしてください。

シスコバグ検索ツール

[Cisco バグ検索ツール](#) (BST) は、シスコ製品とソフトウェアの障害と脆弱性の包括的なリストを管理する Cisco バグ追跡システムへのゲートウェイとして機能する、Web ベースのツールです。BST は、製品とソフトウェアに関する詳細な障害情報を提供します。



第 1 章

新機能および変更された機能に関する情報

- [新機能および変更された機能に関する情報 \(1 ページ\)](#)

新機能および変更された機能に関する情報

表 1: 新機能および変更された機能

特長	説明	変更が行われたリリース	参照先
プライベート VLAN	Cisco Nexus C9348GCFX3 および Cisco C9348GC-FX3PH のプライベート VLAN のサポートを追加。	10.4(1)F	VXLAN にわたるプライベート VLAN に関する注意事項および制約事項 (428 ページ)
VXLAN EVPN ファーストホップセキュリティ	IPv4 ファーストホップセキュリティのサポートが EVPN VXLAN 環境で提供され、ある VTEP で認証されたホストを別の VTEP に移動できるようになりました。	10.4(1)F	初期ホップセキュリティの構成 (603 ページ)
VTEP とシングルアクティブ ESI の共存	Rx シングルアクティブモードの ESI マルチホーミングサポートを追加。	10.4(1)F	ESI を使用した EVPN マルチホーミングとの相互運用性 (287 ページ) ESI を使用した EVPN マルチホーミングの例 (289 ページ)

特長	説明	変更が行われたリリース	参照先
入力 VTEP での VXLAN カプセル化パケットの外部 DSCP の設定	入力 VTEP の外部 DSCP フィールドを設定するための、 tunnel キーワードを追加。	10.4(1)F	外部 DSCP を使用した IP から VXLAN (482 ページ) VXLAN QoS の注意事項および制約事項 (486 ページ) 入力 VTEP での外部 DSCP の構成 (492 ページ)
出力 VTEP で外部 DSCP に基づいてパケットを分類し、書き換える	入力サービスポリシーを使用して出力 VTEP の外部 DSCP 値を照合するための、 tunnel キーワードを追加。	10.4(1)F	VXLAN から IP (483 ページ) VXLAN QoS の注意事項および制約事項 (486 ページ) 出力 VTEP でのタイプ QoS の設定 (490 ページ)
レイヤ 2 の VXLAN QoS 外部ヘッダー ポリシー	VXLAN パケットの外部 DSCP で照合を行い、出力 VTEP のカプセル化解除されたイーサネットパケットで CoS を書き換えるための、新しい default-vxlan-in-tnl-dscp-policy QoS ポリシーマップテンプレートを追加。	10.4(1)F	CoS の保持 (485 ページ) VXLAN QoS の注意事項および制約事項 (486 ページ) CoS 保存の設定 (495 ページ)
VXLAN	Cisco Nexus 9332D-H2R プラットフォームスイッチに VXLAN サポートを追加。	10.4(1)F	VXLAN の注意事項と制約事項 (11 ページ)
VXLAN 送信元ポートの機能拡張	VXLAN UDP 送信元ポートは、VXLAN カプセル化パケットのポート番号範囲を設定する新しい構成オプションで拡張された。	10.4(1)F	VXLAN UDP 送信元ポートの設定 (112 ページ)

特長	説明	変更が行われたリリース	参照先
VXLAN マルチサイト BGW 展開のスプリット ループバック	NVE インターフェイス ループバックの構成に関する詳細を追加	10.4(1)F	NVE インターフェイス ループバックの作成および構成 (35 ページ) 単一の NVE 送信元ループバック インターフェイスから別の送信元ループバックへの移行 (37 ページ)



第 2 章

概要

この章は、次の内容で構成されています。

- [ライセンス要件](#) (5 ページ)
- [サポートされるプラットフォーム](#) (5 ページ)
- [VXLAN の概要](#) (6 ページ)
- [ハードウェア ベースの VXLAN ゲートウェイとしての Cisco Nexus 9000](#) (6 ページ)
- [VXLAN のカプセル化およびパケット形式](#) (6 ページ)
- [VXLAN トンネル](#) (7 ページ)
- [VXLAN トンネル エンドポイント](#) (7 ページ)
- [アンダーレイ ネットワーク](#) (8 ページ)
- [オーバーレイ ネットワーク](#) (8 ページ)
- [分散型エニーキャスト ゲートウェイ](#) (8 ページ)
- [コントロールプレーン](#) (8 ページ)

ライセンス要件

Cisco NX-OS ライセンス方式の推奨の詳細と、ライセンスの取得および適用の方法については、『[Cisco NX-OS ライセンス ガイド](#)』および『[Cisco NX-OS ライセンス オプションガイド](#)』を参照してください。

サポートされるプラットフォーム

Cisco NX-OS リリース 7.0(3)I7(1)以降、「[Nexus スイッチプラットフォーム サポートマトリックス](#)」に基づき、選択した機能が Cisco NX-OS のどのリリースから Cisco Nexus 9000 および 3000 スイッチでサポートされるようになったかを知ることができます。

VXLAN の概要

Virtual Extensible LAN (VXLAN) MAC-in-UDP のカプセル化とトンネリングを使用して、レイヤ3 インフラストラクチャを越えてレイヤ2 ネットワークを拡張する方法を提供します。この機能により、共有される共通の物理インフラストラクチャにおいて、仮想化され、マルチテナントのデータセンター デザインを可能にすることができます。

VXLAN には、次の利点があります。

- データセンター ファブリック全体でのワークロードの柔軟な配置。

これは、テナントのワークロードが単一のデータセンター内の物理ポッド全域に配置されるように、基盤となる共有ネットワーク インフラストラクチャでレイヤ2 セグメントを拡張する方法を提供します。または、地理的に多様な複数のデータセンターにまたがる場合もあります。

- より多くのレイヤ2 セグメントに対応するための高度なスケーラビリティ。

VXLAN は 24 ビットのセグメント ID、つまり VXLAN ネットワーク ID (VNID) を使用します。これにより、最大 1600 万個の VXLAN セグメントを同じ管理ドメイン内で共存させることができます。比較すると、従来の VLAN は最大 4096 個の VLAN をサポートできる 12 ビットのセグメント ID を使用します。

- 基盤となるインフラストラクチャにおける、有効なネットワーク パスの使用率。

VXLAN パケットは、レイヤ3 ヘッダーに基づいて、基盤となるネットワークを介して転送されます。これは、等コストマルチパス (ECMP) ルーティングおよびをリンク集約プロトコルを使用して、有効なすべてのパスを使用します。対照的に、レイヤ2 ネットワークは、ループを回避するために有効な転送パスをブロックすることがあります。

ハードウェアベースの VXLAN ゲートウェイとしての Cisco Nexus 9000

Cisco Nexus 9000 シリーズスイッチは、ハードウェアベースの VXLAN のゲートウェイとして機能することが可能です。これは、レイヤ3 の境界を越えた1つの転送ドメインとして転送のパフォーマンスを低下させずに、VXLAN セグメントと VLAN セグメントをシームレスに接続します。Cisco Nexus 9000 Series ハードウェアベース VXLAN のカプセル化およびカプセル化解除により、すべてのフレーム サイズに対してラインレート パフォーマンスを提供します。

VXLAN のカプセル化およびパケット形式

VXLAN は、レイヤ3 ネットワーク上のレイヤ2 オーバーレイ方式です。VXLAN は MAC Address-in-User Datagram Protocol (MAC-in-UDP) のカプセル化を使用して、データセンター ネットワークでレイヤ2 セグメントを拡張する方法を提供します。VXLAN は、共有される共

通の物理インフラストラクチャにおいて、柔軟で大規模なマルチテナント環境をサポートするためのソリューションです。物理データセンター ネットワークでの転送プロトコルは IP と UDP です。

VXLAN は MAC-in-UDP のカプセル化方式を定義します。この方式において、元のレイヤ 2 フレームに VXLAN ヘッダーが追加され、UDP-IP パケットに置かれます。この MAC-in-UDP のカプセル化によって、VXLAN はレイヤ 3 ネットワーク上でレイヤ 2 ネットワークをトンネルします。

VXLAN は、24 ビット VNID といくつかの予約ビットで構成される 8 バイト VXLAN ヘッダーを使用します。VXLAN ヘッダーおよび元のイーサネットフレームは、UDP ペイロードに入ります。24 ビット VNID は、レイヤ 2 セグメントを識別し、セグメント間でレイヤ 2 の分離を維持するために使用されます。VNID のすべての 24 ビットを使用して、VXLAN は 1600 万個の LAN セグメントをサポートできます。

図 1:

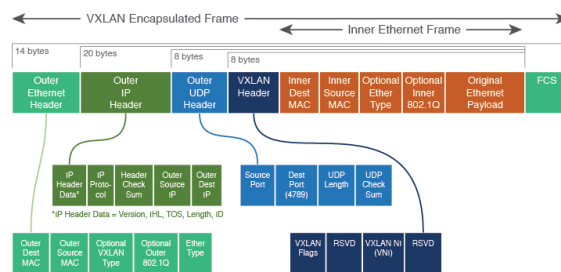

VXLAN トンネル

内部イーサネットフレームをカプセル化およびカプセル化解除する2つのデバイス間の VXLAN カプセル化通信は、VXLAN トンネルと呼ばれます。VXLAN トンネルは UDP カプセル化されているため、ステートレスです。

VXLAN トンネル エンドポイント

VXLAN トンネル エンドポイント (VTEP) は、VXLAN トンネルを終端するデバイスです。VXLAN カプセル化とカプセル化解除を実行します。各 VTEP 機能には、次の2つのインターフェイスがあります。1つは、ブリッジングを介したローカルエンドポイント通信をサポートするローカル LAN セグメントのレイヤ 2 インターフェイスです。もう1つは、IP 転送ネットワーク上のレイヤ 3 インターフェイスです。

IP インターフェイスには、転送 IP ネットワークの VTEP を識別する一意の IP アドレスがあります。VTEP デバイスは、この IP アドレスを使用してイーサネットフレームをカプセル化し、カプセル化されたパケットを、IP インターフェイスを介して転送ネットワークへ送信します。VTEP は、ローカルに接続されている同じ VNID を共有する他の VTEP デバイスを検出します。ローカルに接続された MAC アドレスをピアにアドバタイズします。また、IP インターフェイスを介してリモート MAC アドレスから VTEP へのマッピングも学習します。

アンダーレイ ネットワーク

VXLAN セグメントは、基盤となる物理ネットワーク トポロジに依存しません。逆に、アンダーレイ ネットワークとも呼ばれる基盤となる IP ネットワークは、VXLAN オーバーレイから独立しています。アンダーレイ ネットワークは、外部 IP アドレス ヘッダーに基づいて VXLAN カプセル化パケットを転送します。カプセル化されたパケットは、発信元 IP アドレスとして開始 VTEP を持ち、宛先 IP アドレスとして終端 VTEP を持っており、外部 IP アドレス ヘッダーに基づいてルーティングされます。

VXLAN ファブリックのアンダーレイの主な目的は、仮想トンネルエンドポイント (VTEP) の到達可能性をアドバタイズすることです。アンダーレイは、VXLAN トラフィックの高速で信頼性の高い転送も提供します。

オーバーレイ ネットワーク

ブロードキャストの用語では、オーバーレイはアンダーレイ ネットワーク インフラストラクチャ上に構築される仮想ネットワークです。VXLAN ファブリックでは、オーバーレイ ネットワークはコントロールプレーンと VXLAN トンネルで構築されます。コントロールプレーンは、MAC アドレスの到達可能性をアドバタイズするために使用されます。VXLAN トンネルは、VTEP 間でイーサネット フレームを転送します。

分散型 エニーキャスト ゲートウェイ

分散型 エニーキャスト ゲートウェイとは、VNI の一部であるすべてのリーフで同じ IP アドレスと MAC アドレスを使用するデフォルト ゲートウェイ アドレッシングの使用を指します。そのため、直接接続されているワークロードのデフォルト ゲートウェイとしてすべての VTEP が機能します。分散型 エニーキャスト ゲートウェイ機能は、ワークロード配置の柔軟化および VXLAN ファブリック全体でのトラフィックの最適化を促進するために使用されます。

コントロール プレーン

VXLAN で使用される、広く採用されている 2 つのコントロール プレーンがあります。

フラッディングおよび学習マルチキャスト ベースのラーニング コントロール プレーン

Cisco Nexus 9000 シリーズ スイッチは、フラッディングおよびマルチキャスト ベースのコントロール プレーン方式をサポートします。

- マルチキャスト ベースのコントロール プレーンで VXLAN を設定すると、特定の VXLAN VNI で設定されたすべての VTEP が同じマルチキャスト グループに参加します。各 VNI が独自のマルチキャスト グループを持つことも、複数の VNI が同じグループを共有することもできます。

- マルチキャストは、VNIに対して、ブロードキャスト、Unknownユニキャスト、およびマルチキャスト（BUM）トラフィックを転送するために使用されます。
- マルチキャスト設定は、Any-Source Multicast（ASM）またはPIM BiDirをサポートする必要があります。
- 最初、VTEPは、直接接続されているデバイスのMACアドレスのみを学習します。
- リモートMACアドレスからVTEPへのマッピングは、会話型学習によって学習されます。

VXLAN BGP EVPN コントロールプレーン

Cisco Nexus 9000 シリーズ スイッチは、Multiprotocol Border Gateway Protocol（MPBGP）イーサネットVPN（EVPN）コントロールプレーンを提供するように設定できます。コントロールプレーンは、レイヤ2およびレイヤ3 VXLAN オーバーレイ ネットワークを備えた分散型エニーキャスト ゲートウェイを使用します。

MPBGP EVPN コントロールプレーンでは、データセンター ネットワークについて、次のものが提供できます。

- データセンター ネットワークの物理トポロジに制限されない、柔軟なワークロード配置。
 - データセンター ファブリック内の任意の場所に仮想マシンを配置します。
- データセンター内部およびデータセンター間における最適なサーバ間 East-West トラフィック。
 - サーバ/仮想マシン間の East-West トラフィックは、ファースト ホップ ルータでのほぼ特定されたルーティングで達成されます。ファースト ホップ ルーティングはアクセス レイヤで行われます。ホスト ルートの交換は、サーバまたはホストへの流入と送出に関するルーティングがほぼ特定されるようにする必要があります。仮想マシン（VM）モビリティは、新しいMACアドレス/IPアドレスがローカルスイッチに直接接続されている場合に、新しいエンドポイント接続を検出することでサポートされます。ローカルスイッチは新しいMAC/IPを検出すると、ネットワークの残りの部分に新しいロケーションを通知します。
- データセンターでのフラッドイングの解消または削減。
 - フラッドイングの削減は、MAC 到達可能性情報を MP-BGP EVPN 経由で配信して L2 不明ユニキャストトラフィックに関連したフラッドイングを最適化することで行われます。ARP/IPv6 ネイバー要請に関連するブロードキャストの削減の最適化は、MPBGP EVPN を介して必要な情報を配信することによって実現されます。情報はアクセス スイッチでキャッシュされます。アドレス送信要求は、ファブリックの他の部分にブロードキャストを送信せずにローカルで応答できます。
- 特定のファブリック コントローラから独立して展開可能な標準ベースのコントロールプレーン。
 - MPBGP EVPN コントロールプレーンのアプローチで得られるもの：

- 特定のトンネルエンドポイントの背後にあるホストおよびセグメントに関連付けられたトンネルエンドポイントへの IP 到達可能性情報。
 - ホスト MAC への到達可能性の配信による不明ユニキャストフラディングの削減/削除。
 - ホスト IP/MAC バインディングの配信によるローカル ARP の抑制。
 - ホスト モビリティ。
 - シングルアドレスファミリ (MPBGPEVPN) による L2 と L3 の両方のルート到達可能性情報の配信。
- レイヤ 2 およびレイヤ 3 トラフィックのセグメンテーション。
 - VXLAN カプセル化を使用したトラフィックセグメンテーションが行われ、ここでは VNI がセグメント識別子として機能します。



第 3 章

VXLAN の設定

この章は、次の内容で構成されています。

- [VXLAN の注意事項と制約事項 \(11 ページ\)](#)
- [VXLAN 展開の考慮事項 \(19 ページ\)](#)
- [VXLAN 展開に対する vPC の考慮事項 \(23 ページ\)](#)
- [VXLAN 展開に対するネットワークの考慮事項 \(28 ページ\)](#)
- [転送ネットワークの考慮事項 \(30 ページ\)](#)
- [VXLAN のトンネリングに関する考慮事項 \(31 ページ\)](#)
- [VXLAN の設定 \(33 ページ\)](#)
- [VXLAN および IP-in-IP トンネリング \(45 ページ\)](#)
- [VXLAN 静的トンネルの設定 \(48 ページ\)](#)

VXLAN の注意事項と制約事項

VXLAN には、次の注意事項と制限事項があります。

表 2: Cisco Nexus 92300YC、92160YC-X、93120TX、9392PQ、および 9348GC-FXP スイッチの VXLAN トラフィックの ACL オプション

ACL の方向	ACL タイプ	VTEP タイプ	ポート タイプ	フローの方向	トラフィック タイプ	サポート対象
入力	PACL	入力 VTEP	L2 ポート	ネットワークにアクセス [GROUP : encap direction]	ネイティブ L2 トラフィック [GROUP : inner]	YES

ACL の方向	ACL タイプ	VTEP タイプ	ポート タイプ	フローの方向	トラフィック タイプ	サポート対象
	VACL	入力 VTEP	VLAN	ネットワークにアクセス [GROUP : encap direction]	ネイティブ L2 トラフィック [GROUP : inner]	YES
入力	RACL	入力 VTEP	テナント L3 SVI	ネットワークにアクセス [GROUP : encap direction]	ネイティブ L3 トラフィック [GROUP : inner]	YES
出力	RACL	入力 VTEP	アップリンク L3/L3-PO/SVI	ネットワークにアクセス [GROUP : encap direction]	VXLAN encap [GROUP : outer]	NO
入力	RACL	出力 VTEP	アップリンク L3/L3-PO/SVI	ネットワークにアクセス [GROUP : decap direction]	VXLAN encap [GROUP : outer]	NO
出力	PACL	出力 VTEP	L2 ポート	ネットワークにアクセス [GROUP : decap direction]	ネイティブ L2 トラフィック [GROUP : inner]	NO
	VACL	出力 VTEP	VLAN	ネットワークにアクセス [GROUP : decap direction]	ネイティブ L2 トラフィック [GROUP : inner]	NO

ACL の方向	ACL タイプ	VTEP タイプ	ポート タイプ	フローの方向	トラフィック タイプ	サポート対象
出力	RACL	出力 VTEP	テナント L3 SVI	ネットワークにアクセス [GROUP : decap direction]	Post-decap L3 トラフィック [GROUP : inner]	YES

- Cisco NX-OS リリース 10.3(1)F 以降、ノンブロッキング マルチキャスト (NBM) 機能と VXLAN は、同じボックスで 2 つの異なる VRF で共存できます。



(注) アンダーレイが実行されるデフォルトの VRF で NBM が有効になっていないことを確認してください。

- スケール環境では、VRF およびレイヤ 3 VNI (L3VNI) に関連する VLAN ID を **system vlan nve-overlay id** コマンドで予約する必要があります。
- ユニキャスト、マルチキャスト、および IGMP マルチキャスト モードの NLB は、Cisco Nexus 9000 スイッチ VXLAN VTEP ではサポートされていません。回避策は、(それぞれのモードで NLB をサポートする) 中間デバイスの背後に NLB クラスタを移動し、VXLAN ファブリックに外部プレフィックスとしてクラスタ IP アドレスを挿入することです。
- MultiAuth 認可変更 (CoA) のサポートが追加されました。詳細については、『[Cisco Nexus 9000 Series NX-OS Security Configuration Guide, Release 9.3\(x\)](#)』を参照してください。
- **lACP vpc-convergence** コマンドは、LACP をサポートするホストへの vPC ポート チャンネルがある VXLAN および非 VXLAN 環境で設定できます。
- vPC あり/なしの VXLAN アンダーレイの PIM BiDir がサポートされます。

VXLAN アンダーレイの PIM BiDir が設定されている場合、次の機能はサポートされません。

- VXLAN のフラッディング アンド ラーニング
- テナント ルーテッド マルチキャスト (TRM)
- VXLAN EVPN マルチサイト
- VXLAN EVPN マルチホーミング
- vPC 接続 VTEP

冗長 RP の場合は、Phantom RP を使用します。

PIM ASM から PIM BiDir に、または PIM BiDir から PIM ASM アンダーレイに移行する場合は、次の手順例を使用することをお勧めします。

```
no ip pim rp-address 192.0.2.100 group-list 230.1.1.0/8
clear ip mroute *
clear ip mroute date-created *
clear ip pim route *
clear ip igmp groups *
clear ip igmp snooping groups * vlan all
```

すべてのテーブルがクリーンアップされるまで待ちます。

```
ip pim rp-address 192.0.2.100 group-list 230.1.1.0/8 bidir
```

- **no feature pim** コマンドを入力しても、ルートの NVE 所有権は削除されないため、ルートは維持され、トラフィックは流れ続けます。エージングは PIM によって実行されます。PIM は VXLAN `encap` フラグを持つエントリをエージングアウトしません。
- Fibre Channel over Ethernet (FCoE) N ポート仮想化 (NPV) は、異なるファブリック アップリンクで VXLAN と共存できますが、Cisco Nexus 93180YC-EX および 93180YC-FX スイッチの同じまたは異なる前面パネルポートにあります。
ファイバチャネル N ポート仮想化 (NPV) は、異なるファブリック アップリンク上の VXLAN と共存できますが、Cisco Nexus 93180YC-FX スイッチの同じまたは異なる前面パネルポート上にあります。VXLAN は、イーサネット前面パネルポートにのみ存在し、FC 前面パネルポートには存在しません。
- VXLAN は Cisco Nexus 9348GC-FXP スイッチではサポートされています。
- VXLAN は Cisco Nexus 92348GC スイッチではサポートされません。
- SVI が VTEP (フラッドアンドラーニング、または EVPN) で有効になっている場合は、**hardware access-list tcam region arp-ether 256** コマンドを使用して ARP-ETHER TCAM が切り分けられていることを確認します。この要件は、Cisco Nexus 9200、9300-EX、9300-FX/FX2/FX3、および 9300-GX プラットフォーム スイッチ、および 9700-EX ラインカードを搭載した Cisco 9500 シリーズ スイッチには適用されません。
- VXLAN での PBR の **load-share** キーワードの使用方法については、『[Cisco Nexus 9000 Series NX-OS Unicast Routing Configuration Guide, Release 9.3\(x\)](#)』の「*Guidelines and Limitations for Policy-Based Routing*」セクションを参照してください。
- Cisco NX-OS リリース 9.3(3) 以降、ARP 抑制は Cisco Nexus 9300-GX プラットフォーム スイッチでサポートされます。
- Cisco NX-OS リリース 9.3(5) 以降、ARP 抑制は Cisco Nexus 9364C、9300-EX、9300-FX/FX2/FXP、および 9300-GX プラットフォーム スイッチのリフレクション リレーでサポートされます。リフレクティブリレーについては、『[Cisco Nexus 9000 Series NX-OS Layer 2 Switching Configuration Guide](#)』を参照してください。
- Cisco NX-OS リリース 9.3(5) 以降、Cisco Nexus 9332C、9364C、9300-EX、9300-FX/FX2/FXP、および 9300-GX プラットフォーム スイッチと -EX/FX ラインカードを備えた Cisco Nexus 9500 プラットフォーム スイッチの非 VXLAN L3 IP トラフィックを伝送する VXLAN アップリンクのサブインターフェイスの機能があります。この機能は、VXLAN フラッドアンドラーニング、VXLAN EVPN、VXLAN EVPN マルチサイト、および DCI でサポートされます。

- Cisco NX-OS リリース 9.3(6)以降では、VXLAN フラッドアンドラーニングモードが Cisco Nexus 9300-GX プラットフォーム スイッチでサポートされます。
- Cisco NX-OS リリース 10.1(1)以降、VXLAN フラッドアンドラーニングモードは N9K-C9316D-GX、N9K-C93600CD-GX、および N9K-C9364C-GX TOR スイッチでサポートされます。
- -R ラインカードを備えた Cisco Nexus 9504 および 9508 スイッチの場合、VXLAN レイヤ 2 ゲートウェイは 9636C-RX ラインカードでサポートされます。Cisco Nexus 9508 スイッチで VXLAN と MPLS を同時に有効にすることはできません。
- -R ラインカードを備えた Cisco Nexus 9504 および 9508 スイッチでは、9636C-RX 以外のラインカードがある場合、レイヤ 2 ゲートウェイは有効にできません。
- -R ラインカードを搭載した Cisco Nexus 9504 および 9508 スイッチの場合、PIM/ASM はアンダーレイポートでサポートされます。PIM/Bidir はサポートされていません。詳細については、『Cisco Nexus 9000 Series NX-OS Multicast Routing Configuration Guide, Release 9.3(x)』を参照してください。
- -R ラインカードを使用する Cisco Nexus 9504 および 9508 スイッチでは、オーバーレイでの IPv6 ホストルーティングがサポートされます。
- -R ラインカードを搭載した Cisco Nexus 9504 および 9508 スイッチでは、ARP 抑制がサポートされています。
- Cisco NX-OS リリース 10.1(1)以降では、ITX および ePBR over VXLAN 機能が N9K-X9716D-GX TOR および N9K-C93180YC-FX3S プラットフォーム スイッチでサポートされています。
- Cisco NX-OS リリース 10.1(1)以降、PBR over VXLAN 機能は N9K-C9316D-GX、N9K-C93600CD-GX、および N9K-C9364C-GX TOR スイッチでサポートされます。
- PBR over VXLAN 機能のルートポリシーの設定手順に **load-share** キーワードが追加されました。

詳細については、『Cisco Nexus 9000 Series NX_OS Unicast Routing Configuration Guide, Release 9.x』を参照してください。

- レイヤ 2 EVPN VXLAN のコンバージェンスを向上させるために、**lACP vpc-convergence** コマンドが追加されました。

```
interface port-channel10
  switchport
  switchport mode trunk
  switchport trunk allowed vlan 1001-1200
  spanning-tree port type edge trunk
  spanning-tree bpdupfilter enable
  lACP vpc-convergence
  vpc 10
```

```
interface Ethernet1/34 <- The port-channel member-port is configured with LACP-active
mode (for example, no changes are done at the member-port level.)
  switchport
  switchport mode trunk
  switchport trunk allowed vlan 1001-1200
```

```
channel-group 10 mode active
no shutdown
```

- VXLAN を使用したポート VLAN は、次の例外を除き、Cisco Nexus 9300-EX および 9500-EX ラインカードを搭載した 9500 シリーズ スイッチでサポートされます。
 - これらのスイッチでは、VXLAN を使用するポート VLAN でレイヤ 2（ルーティングなし）のみがサポートされます。
 - 内部 VLAN マッピングがサポートされていません。
- **system nve ipmc** CLI コマンドは、9700-EX ラインカードを搭載した Cisco 9200 および 9300-EX プラットフォーム スイッチには適用されません。
- NVE を、レイヤ 3 プロトコルに必要な他のループバック アドレスとは別のループバック アドレスにバインドします。VXLAN に対して専用のループバック アドレスを使用することがベスト プラクティスです。このベスト プラクティスは、vPC VXLAN 展開だけでなく、すべての VXLAN 展開にも適用できます。
- NVE インターフェイスから設定を削除するには、**default interface nve** コマンドを使用するのではなく、各設定を手動で削除することを推奨します。
- **show** コマンドは **internal** キーワード付きでサポートされていません。
- FEX ポートは、VXLAN VLAN で IGMP スヌーピングをサポートしません。
- VXLAN がサポートされるのは、Cisco Nexus 93108TC-EX と 93180YC-EX スイッチおよび Cisco Nexus 9500 シリーズ スイッチで X9732C-EX ラインカードを装備したものです。
- DHCP スヌーピング（Dynamic Host Configuration Protocol スヌーピング）は VXLAN VLAN ではサポートされません。
- RACL は VXLAN トラフィックのレイヤ 3 のアップリンクでサポートされません。出力 VACL のサポートは、ネットワークのカプセル化解除されたパケットが内部ペイロードでディレクションにアクセスするためには使用できません。
ベスト プラクティスとして、ネットワーク ディレクションへのアクセスに対して、PAACL/VACL を使用します。
- QoS バッファ ブースト機能は、VXLAN トラフィックには適用できません。
- Cisco NX-OS リリース 9.3(5) よりも前のリリースには、次の制限事項が適用されます。
 - VTEP は、VRF 参加または IEEE 802.1Q カプセル化に関係なく、サブインターフェイスを介した VXLAN カプセル化トラフィックをサポートしません。
 - VRF の参加に関係なく、サブインターフェイスが設定されている場合、VTEP は親インターフェイス上の VXLAN カプセル化トラフィックをサポートしません。
 - VXLAN VLAN と非 VXLAN VLAN のサブインターフェイスの混在はサポートされていません。

- Cisco NX-OS リリース 10.1(1)以降、サブインターフェイスを伝送する親インターフェイスを介した VXLAN カプセル化トラフィックは、Cisco Nexus 9300-FX3 プラットフォーム スイッチでサポートされます。
- Cisco NX-OS Release 9.3(5)以降では、サブインターフェイスが設定されている場合、VTEP は親インターフェイス上で VXLAN カプセル化トラフィックをサポートします。この機能は、VXLAN フラッドアンドラーニング、VXLAN EVPN、VXLAN EVPN マルチサイト、および DCI でサポートされます。次の設定例に示すように、VXLAN トラフィックはデフォルト VRF の親インターフェイス (eth1/1) で転送され、L3 IP (非 VXLAN) トラフィックはテナント VRF のサブインターフェイス (eth1/1.10) で転送されます。

```
interface ethernet 1/1
  description VXLAN carrying interface
  no switchport
  ip address 10.1.1.1/30
```

```
interface ethernet 1/1.10
  description NO VXLAN
  no switchport
  vrf member Tenant10
  encapsulation dot1q 10
  ip address 10.10.1.1/30
```

- テナント VRF (VNI を含む VRF) は、VNI がバインドされていない SVI (アンダーレイ VRF) では使用できません。
- ポイントツーマルチポイントのレイヤ 3 および SVI のアップリンクは、サポートされません。
- アップリンクとしての SVI およびサブインターフェイスはサポートされていません。
- FEX HIF (FEX ホスト インターフェイス ポート) は、VXLAN で拡張された VLAN ではサポートされています。
- 入力複製 VPC セットアップでは、vPC ピア デバイス間でレイヤ 3 接続が必要です。
- ポート VLAN マッピング機能が設定された VXLAN VLAN で、ロールバックはサポートされません。
- VXLAN UDP ポート番号は VXLAN カプセル化に使用されます。Cisco Nexus NX-OS では、UDP ポート番号は 4789 です。これは IETF 標準に準拠しており、変更できません。
- VXLAN は Cisco Nexus 9500 プラットフォーム スイッチで次のラインカードを使用してサポートされています。
 - 9500-R
 - 9564PX
 - 9564TX
 - 9536PQ
 - 9700-EX
 - 9700-FX

- Cisco Nexus 9300 シリーズ スイッチで 100G アップリンクを備えたものは、VXLAN スイッチング/ブリッジングのみをサポートします

Cisco Nexus 9200、Cisco Nexus 9300-EX、および Cisco Nexus 9300-FX、および Cisco Nexus 9300-FX2 プラットフォーム スイッチには、この制限はありません。



(注) VXLAN ルーティングのサポートについては、40G アップリンクモジュールが必要です。

- MDP は VXLAN 設定ではサポートされません。
- 整合性チェッカは、VXLAN テーブルではサポートされません。
- ARP 抑制は、VTEP がこの VNI のファーストホップゲートウェイ (Distributed Anycast Gateway) をホストしている場合にのみ、VNI でサポートされます。この VLAN の VTEP および SVI は、分散型エニーキャストゲートウェイ動作用に適切に設定する必要があります (たとえば、グローバルエニーキャストゲートウェイ MAC アドレスと、SVI の仮想 IP アドレスを持つエニーキャストゲートウェイ)。
- ARP 抑制は、VXLAN ファブリックでの L2VNI ごとのファブリック全体の設定です。ファブリック内のすべての VTEP で一貫してこの機能を有効または無効にします。VTEP 間での一貫性のない ARP 抑制設定はサポートされていません。
- VXLAN ネットワーク ID (VNID) 16777215 が予約済みであり、明示的に設定しないでください。
- VXLAN はインサービス ソフトウェア アップグレード (ISSU) をサポートします。ただし、VXLAN ISSU は Cisco Nexus 9300-GX プラットフォーム スイッチではサポートされません。
- VXLAN は、GRE トンネル機能または MPLS (静的またはセグメントルーティング) 機能との共存を、サポートしません。
- FEX ホストインターフェイスポートに接続されている VTEP はサポートされていません。
- 複数の VTEP がアンダーレイ マルチキャストに同じマルチキャストグループアドレスを使用しているが、VNI が異なる場合は、VTEP に少なくとも 1 つの共通の VNI が必要です。これにより、NVE ピアの検出が行われ、アンダーレイ マルチキャストトラフィックが正しく転送されます。たとえば、リーフ L1 と L4 は VNI 10 を持ち、リーフ L2 と L3 は VNI 20 を持つことができ、両方の VNI が同じグループアドレスを共有できます。リーフ L1 がリーフ L4 にトラフィックを送信すると、トラフィックはリーフ L2 または L3 を通過できます。NVE ピア L1 はリーフ L2 または L3 で学習されないため、トラフィックはドロップされます。したがって、グループアドレスを共有する VTEP には、ピアラーニングが発生し、トラフィックがドロップされないように、少なくとも 1 つの共通の VNI が必要です。この要件は、VXLAN バッドノードトポロジに適用されます。
- VXLAN は、-R ラインカードを使用した Cisco Nexus 9504 および 9508 の MVR および MPLS との共存をサポートしません。

- 復元力のあるハッシュ（ポートチャネルロードバランシング復元力）および VXLAN 設定は、ALE アップリンク ポートを使用した VTEP と互換性がありません。



(注) 復元力のあるハッシュはデフォルトではディセーブルになっています。

- -R ラインカードを使用する Cisco Nexus 9504 および 9508 スイッチの場合、L3VNI の VLAN を vPC ピアリンク トランクの許可 VLAN リストに追加する必要があります。
- VXLAN のネイティブ VLAN はサポートされません。VXLAN のレイヤ 2 トランク上のすべてのトラフィックには、タグが設定される必要があります。この制限は、95xx ラインカードを搭載した Cisco Nexus 9300 および 9500 スイッチに適用されます。この制限は、-EX または -FX ラインカードを備えた Cisco Nexus 9200、9300-EX、9300-FX、および 9500 プラットフォーム スイッチには適用されません。
- ファブリック転送中に凍結された複製ホストを更新するには、「**fabric forwarding dup-host-recovery-timer**」コマンドのみを使用し、「**fabric forwarding dup-host-unfreeze-timer**」コマンドは非推奨であるため使用しないでください。
- L3VNI を使用する場合の VXLAN ファブリックを介した traceroute の場合、次のシナリオが想定される動作です。

L3VNI が VRF および SVI に関連付けられている場合、関連付けられた SVI には構成されている L3 アドレスがありませんが、代わりに「ip forward」構成コマンドがあります。このインターフェイスのセットアップにより、独自の SVI アドレスで traceroute に応答することはできません。代わりに、L3VNI を含む traceroute がファブリックを介して実行されると、報告される IP アドレスは、対応するテナント VRF に属する SVI の最小の IP アドレスになります。

- エニーキャスト ゲートウェイ SVI を使用したルーティング プロトコル隣接関係はサポートされません。
- Cisco NX-OS リリース 10.3(3)F 以降、新しい L3VNI モードの MHBFD は VXLAN ではサポートされません。
- Cisco NX-OS リリース 10.4(1)F 以降、VXLAN は Cisco Nexus 9332D-H2R プラットフォーム スイッチでサポートされます。

VXLAN 展開の考慮事項

- スケール環境では、VRF およびレイヤ 3 VNI (L3VNI) に関連する VLAN ID を **system vlan nve-overlay id** コマンドで予約する必要があります。

これは、次のプラットフォームを拡張するために VXLAN リソース割り当てを最適化するために必要です。

- Cisco Nexus 9300 プラットフォーム スイッチ
- 9500 ラインカード搭載の Cisco Nexus 9500 プラットフォーム スイッチ

次に、VRF およびレイヤ 3 VNI に関連する VLAN ID を予約する例を示します。

```
system vlan nve-overlay id 2000

vlan 2000
  vn-segment 50000

interface Vlan2000
  vrf member MYVRF_50000
  ip forward
  ipv6 forward

vrf context MYVRF_50000
  vni 50000
```



(注) **system vlan nve-overlay id** コマンドは、VRF またはレイヤ 3 VNI (L3VNI) にのみ使用してください。通常の VLAN またはレイヤ 2 VNI (L2VNI) にはこのコマンドを使用しないでください。

- VXLAN BGP EVPN を設定する場合、「システム ルーティング モード : デフォルト」のみが次のハードウェア プラットフォームに適用されます。
 - Cisco Nexus 9200 プラットフォーム スイッチ
 - Cisco Nexus 9300 プラットフォーム スイッチ
 - Cisco Nexus 9300-EX プラットフォーム スイッチ
 - Cisco Nexus 9300-FX/FX2/FX3 プラットフォーム スイッチ
 - Cisco Nexus 9300-GX プラットフォーム スイッチ
 - X9500 ラインカード搭載の Cisco Nexus 9500 プラットフォーム スイッチ
 - X9700-EX/FX ラインカードを搭載した Cisco Nexus 9500 プラットフォーム スイッチ
- 「System Routing Mode: template-vxlan-scale」は適用されません。
- Cisco NX-OS リリース 7.0(3)I4(x) または NX-OS リリース 7.0(3)I5(1) と組み合わせて VXLAN BGP EVPN を使用する場合は、次のハードウェア プラットフォームでは「System Routing Mode: template-vxlan-scale」が必要です。
 - Cisco Nexus 9300-EX スイッチ
 - X9700-EX ラインカードを搭載した Cisco Nexus 9500 スイッチ
- Cisco NX-OS リリース 10.3(1)F 以降、Cisco Nexus 9300-FX3/GX/GX2B ToR スイッチの ARP、ND、および MAC に対して、拡張された dual-stack-host-scale テンプレートのサポートが提供されます。

- Cisco NX-OS リリース 10.4(1)F 以降、Cisco Nexus 9300-H2R ToR スイッチの ARP、ND、および MAC に対して、拡張された dual-stack-host-scale テンプレートのサポートが提供されます。
- ARP および ND をスケーリングするには、system routing template-dual-stack-host-scale コマンドを使用します。スケーリング制限については、Cisco Nexus 9000 シリーズ NX-OS 検証済みスケーラビリティ ガイドを参照してください。
- 「システム ルーティング モード」を変更するには、スイッチをリロードする必要があります。
- **source-interface config**を使用する場合は、ループバックアドレスが必要です。ループバックアドレスは、ローカル VTEP IP を表します。
- スイッチの起動時に、**source-interface hold-down-time** ホールドダウン時間を使用できます。コマンドを使用すると、オーバーレイが収束し終わるまで、NVE ループバックアドレスのアドバタイズメントを抑制することができます。*hold-down-time* の範囲は 0 ~ 2147483647 秒です。デフォルトは 300 秒です。



(注) ループバックはまだダウンしていますが、トラフィックはカプセル化されてファブリックに送信されます。

- コアで IP マルチキャストのルーティングを確立するには、IP マルチキャストの設定、PIM の設定、および RP の設定が必要です。
- VTEP to VTEP ユニキャストの到達可能性は、いずれかの IGP プロトコルを介して設定できます。
- VXLAN のフラッドイングおよび学習モードでは、VXLAN VLAN のデフォルトゲートウェイを vPC デバイスのペアにある集中型ゲートウェイとして、両者の間で FHRP (First Hop Redundancy Protocol) を実行することを推奨します。

BGP EVPN では、すべての VTEP でエニーキャストゲートウェイ機能を使用することを推奨します。

- フラッドイングおよび学習モードでは、集中型レイヤ 3 ゲートウェイのみがサポートされています。エニーキャストゲートウェイはサポートされません。推奨されるレイヤ 3 ゲートウェイの設計は、vPC 中のスイッチペアをレイヤ 3 の集中型ゲートウェイにして、FHRP プロトコルを SVI で動作させることです。同じサブネットで使用されている異なる IP アドレスを使う場合であっても、同じ SVI のものを複数の VTEP でスパンさせることはできません。



- (注) 一元化されたゲートウェイリーフでの SVI のフラッディングおよび学習モードの設定時は、**hardware access-list tcam region arp-ether size double-wide** を設定することが必要ですがあります（このコマンドを使用する前に既存の TCAM リージョンのサイズを小さくする必要があります）。

次に例を示します。

```
hardware access-list tcam region arp-ether 256 double-wide
```



- (注) Cisco Nexus 9200 シリーズスイッチでは、サイズの設定は不要です。**hardware access-list tcam region arp-ether double-wide**

- BGP-EVPN で ARP 抑制を設定する場合は、**hardware access-list tcam region arp-ether size double-wide** を使用します。コマンドを使用して ARP をこのリージョンに対応させます（このコマンドを使用する前に既存の TCAM リージョンのサイズを小さくする必要があります）。



- (注) この手順は、N9K-X9564PX、N9K-X9564TX、および N9K-X9536PQ ラインカードを搭載した Cisco Nexus 9300 スイッチ（NFE/ALE）および Cisco Nexus 9500 スイッチに必要です。Cisco Nexus 9200 スイッチ、Cisco Nexus 9300-EX スイッチ、または N9K-X9732C-EX ラインカードを搭載した Cisco Nexus 9500 スイッチでは、この手順は不要です。

- VXLAN トンネルでは、特定のアンダーレイ ポートで複数のアンダーレイ ネクスト ホップを持つことはできません。たとえば特定の出力アンダーレイ ポートでは、1 つの宛先 MAC アドレスだけが、特定の出力ポートでの外部 MAC として利用できます。

これは、ポート単位の制限であり、トンネル単位の制限ではありません。このことは、同じアンダーレイ ポートを介して到達可能な 2 つのトンネルにおいて、2 つの外部 MAC アドレスを利用できないことを意味します。

- VTEP デバイスの IP アドレスを変更する場合は、IP アドレスの変更前に NVE インターフェイスをシャットダウンしておきます。
- ベストプラクティスとして、VTEP のセットをマルチサイト BGW に移行する場合、この移行が実行されているすべての VTEP で NVE インターフェイスをシャットダウンする必要があります。移行が完了し、マルチサイトに必要なすべての設定が VTEP に適用されたら、NVE インターフェイスを再起動する必要があります。

- ベストプラクティスとして、マルチキャストグループの RP は、スパインレイヤ上でのみ設定する必要があります。RP のロードバランシングと冗長性のために、エニーキャスト RP を使用します。

次に、スパインでのエニーキャスト RP 設定の例を示します。

```
ip pim rp-address 1.1.1.10 group-list 224.0.0.0/4
ip pim anycast-rp 1.1.1.10 1.1.1.1
ip pim anycast-rp 1.1.1.10 1.1.1.2
```



- (注)
- 1.1.1.10 は、エニーキャスト RP セットに参加しているすべての RP で設定されたエニーキャスト RP の IP アドレスです。
 - 1.1.1.1 は、ローカル RP IP です。
 - 1.1.1.2 は、ピア RP IP です
-
- 静的入力複製および BGP EVPN 入力複製は、アンダーレイでの IP マルチキャストルーティングを必要としません。

VXLAN 展開に対する vPC の考慮事項

- ベストプラクティスとして、機能 vPC が VTEP に追加または VTEP から削除される場合、変更を行う前に、vPC プライマリと vPC セカンダリの両方の NVE インターフェイスをシャットダウンする必要があります。
- NVE を、レイヤ 3 プロトコルで必要な他のループバック アドレスとは別のループバック アドレスにバインドします。VXLAN に対して専用のループバック アドレスを使用することがベストプラクティスです。
- VPC VXLAN の場合、SVI 数のスケールアップ時は、vPC 設定の **delay restore interface-vlan** タイマーの値を大きくすることを推奨します。たとえば、1000 VNI で 1000 SVI が存在する場合は、**delay restore interface-vlan** タイマーを 45 秒に増やすことを推奨します。
- vPC VTEP ノードから VXLAN VLAN 上の接続されたホストに対して ping が開始された場合、デフォルトで使用される送信元 IP アドレスは、SVI で設定されているエニーキャスト IP です。この ping は、応答が vPC ピア ノードにハッシュされる場合、ホストからの応答を取得できません。この問題は、一意の送信元 IP アドレスを使用せずに、VXLAN vPC ノードから接続されたホストに対して ping が開始された場合に発生する可能性があります。この状況の回避策として、VXLAN OAM を使用するか、各 vPC VTEP に一意のループバックを作成し、バックドアパスを介して一意のアドレスをルーティングします。
- NVE で使用されるループバック アドレスは、プライマリ IP アドレスとセカンダリ IP アドレスを持つように設定する必要があります。

セカンダリ IP アドレスは、VXLAN のすべてのトラフィック（マルチキャストおよびユニキャスト カプセル化トラフィックを含む）に使用されます。

- vPC ピアは同じ設定にする必要があります。
 - VLAN から vn-segment への一貫したマッピング。
 - 同じループバック インターフェイスへの一貫した NVE1 バインディング
 - 同じセカンダリ IP アドレスを使用する。
 - 異なるプライマリ IP アドレスを使用する。
 - グループへの一貫した VNI マッピング。
- マルチキャストでは、RP（ランデブー ポイント）から（S, G）join を受け取る vPC ノードが DF（指定フォワーダ）になります。DF のノードでは、マルチキャストに対してカプセル化のルートがインストールされます。

カプセル化解除のルートは、vPC プライマリ ノードと vPC セカンダリ ノードの間でのカプセル化解除ノードの選択に基づいてインストールされます。カプセル化解除の選択で優先されるのは、RP へのコストが最小のノードです。ただし、RP へのコストが両方のノードで同じである場合は、vPC プライマリ ノードが選択されます。

カプセル化解除の選択で優先されるノードに、カプセル化解除マルチキャストルートがインストールされます。他のノードには、カプセル化解除のルートはインストールされません。

- vPC デバイスで、ホストからの BUM トラフィック（ブロードキャスト、未知のユニキャスト、およびマルチキャストトラフィック）がピアリンクに複製されます。各ネイティブパケットからコピーが作成され、各ネイティブパケットは、ピア vPC スイッチに接続されたオーファンポートを提供するピアリンクを介して送信されます。

VXLAN ネットワークでのトラフィックループを防止するために、ピアリンクに入力されるネイティブパケットは、アップリンクに送信できません。ただし、ピアスイッチがカプセル化ノードである場合は、コピーされたパケットがピアリンクを通過してアップリンクに送信されます。



(注) コピーされた各パケットは、特別な内部 VLAN（VLAN 4041 または VLAN 4046）に送信されます。

- ピアリンクが shut の場合、vPC セカンダリにある NVE で使用されるループバック インターフェイスは停止し、ステータスは **Admin Shut** になります。これは、アップストリーム上でループバックへのルートが取り消され、アップストリームがすべてのトラフィックを vPC プライマリへ転送できるようにするために行われます。



(注) vPC セカンダリに接続されているオーファンでは、ピアリンクが shut である間にトラフィックの損失が発生します。これは、従来の vPC セットアップのセカンダリ vPC におけるレイヤ 2 オーファンに類似しています。

- vPC ドメインがシャットダウンされる時、シャットダウンされる vPC のある VTEP 上の NVE で使用されているループバック インターフェイスは停止し、ステータスは Admin Shut になります。これは、アップストリーム上でループバックへのルートが取り消され、アップストリームがすべてのトラフィックを他の vPC VTEP へ転送できるようにするために行われます。
- ピア リンクが no-shut の場合、NVE ループバック アドレスが再度提示されます。ルートはアドバタイズされたアップストリームとなり、トラフィックを誘導します。
- vPC の場合、ループバック インターフェイスには、プライマリ IP アドレスとセカンダリ IP アドレスの 2 つの IP アドレスがあります。

プライマリ IP アドレスは一意で、レイヤ 3 プロトコルで使用されます。

インターフェイス NVE は VTEP IP アドレスにセカンダリ IP アドレスを使用するため、ループバック上のセカンダリ IP アドレスは必須です。セカンダリ IP アドレスは、vPC の両方のピアで同じにする必要があります。

- vPC ピアゲートウェイ機能は、両方のピアで NVE RMAC/VMAC プログラミングを容易にするために有効にする必要があります。ピアゲートウェイ機能のために、少なくとも 1 つのバックアップ ルーティング SVI がピア リンクで有効にされ、PIM によって設定される必要があります。これにより、VTEP がスパインへの接続を完全に失ったときに、バックアップ ルーティングパスが提供されます。この場合、リモートピアの到達可能性は、ピアリンクを介して再ルーティングされます。バド ノード トポロジにおいて、バックアップ SVI は、個々のアンダーレイ マルチキャスト グループに対してスタティック OIF として追加する必要があります。

```
switch# sh ru int vlan 2

interface Vlan2
  description backup1_svi_over_peer-link
  no shutdown
  ip address 30.2.1.1/30
  ip router ospf 1 area 0.0.0.0
  ip pim sparse-mode
  ip igmp static-oif route-map match-mcast-groups

route-map match-mcast-groups permit 1
  match ip multicast group 225.1.1.1/32
```



(注) バドノードトポロジにおいて、バックアップ SVI は、個々のアンダーレイマルチキャストグループに対してスタティック OIF として追加する必要があります。

SVI は両方の vPC ピアで設定し、PIM を有効にする必要があります。

- NVE またはループバックが vPC 設定で shut の場合：
 - プライマリ vPC スイッチでのみ NVE またはループバックが shut の場合、グローバル VXLAN vPC 整合性チェックはエラーになります。その後、NVE、ループバック、および vPC がセカンダリ vPC スイッチでダウンになります。
 - セカンダリ vPC スイッチでのみ NVE またはループバックが shut の場合、グローバル VXLAN vPC 整合性チェックはエラーになります。その後、NVE、ループバック、およびセカンダリ vPC がセカンダリ vPC スイッチでダウンになります。トラフィックのフローは、プライマリ vPC スイッチを介して継続されます。
 - ベストプラクティスとして、プライマリとセカンダリの両方の vPC スイッチで NVE とループバックの両方がアップの状態を維持する必要があります。
- マルチキャストロードバランシングおよび RP の冗長性のためにネットワークで設定される冗長エニーキャスト RP は、vPC VTEP トポロジでサポートされます。
- ベストプラクティスとして、エニーキャスト vPC VTEP のセカンダリ IP アドレスの変更時には、vPC プライマリと vPC セカンダリの両方にある NVE インターフェイスが、IP の変更前に shut である必要があります。
- ARP 抑制に関係なく、VTEP (フラッドアンドラーニング、または EVPN) で SVI が有効になっている場合は、**hardware access-list tcam region arp-ether 256 double-wide** コマンドを使用して ARP-ETHER TCAM が切り分けられるようにします。この要件は、Cisco Nexus 9200、9300-EX、および 9300-FX/FX2/FX3 および 9300-GX プラットフォーム スイッチ、および 9700-EX ラインカードを備えた Cisco Nexus 9500 プラットフォーム スイッチには適用されません。
- **internal** キーワードが付いている **show** マンドはサポートされていません。
- DHCP スヌーピング (Dynamic Host Configuration Protocol スヌーピング) は VXLAN VLAN ではサポートされません。
- RACL は VXLAN トラフィックのレイヤ 3 のアップリンクでサポートされません。出力 VACL のサポートは、ネットワークのカプセル化解除されたパケットが内部ペイロードでディレクションにアクセスするためには使用できません。
 ベストプラクティスとして、ネットワーク ディレクションへのアクセスに対して、PACL/VACL を使用します。

VXLAN ACL 機能のその他のガイドラインと制限事項については、『[Cisco Nexus 9000 Series NX-OS Security Configuration Guide, Release 9.3\(x\)](#)』を参照してください。

- QoS 分類は、レイヤ 3 アップリンク インターフェイス上でディレクションにアクセスするための、ネットワーク内の VXLAN トラフィックではサポートされません。
VXLAN QoS機能のその他のガイドラインと制限事項については、『[Cisco Nexus 9000 Series NX-OS Quality of Service Configuration Guide, Release 9.3\(x\)](#)』を参照してください。
- QoS バッファ ブースト機能は、VXLAN トラフィックには適用できません。
- Cisco NX-OS Release 9.3(5)以降では、サブインターフェイスが設定されている場合、VTEP は親インターフェイス上で VXLAN カプセル化トラフィックをサポートします。
- VTEP は、サブインターフェイス上の VXLAN カプセル化トラフィックをサポートしません。これは、VRF 参加または IEEE802.1Q カプセル化に関係ありません。
- VXLAN VLAN と非 VXLAN VLAN のサブインターフェイスの混在はサポートされていません。
- ポイントツーマルチポイントのレイヤ 3 および SVI のアップリンクは、サポートされません。
- **ip forward** コマンドを使用すると、VXLAN のカプセル化解除されたパケットでルータ IP 宛てのものを、VTEP が SUP/CPU に転送できるようになります。
- SVI として設定する前に、バックアップ VLAN は、**system nve infra-vlans** コマンドでインフラ VLAN として Cisco Nexus 9200、9300-EX、および 9300-FX/FX2/FX3 および 9300-GX プラットフォームで設定する必要があります。
- VXLAN は Cisco Nexus 9500 プラットフォーム スイッチで次のラインカードを使用してサポートされています。
 - 9564PX
 - 9564TX
 - 9536PQ
 - 9732C-EX
- Cisco Nexus 9500 プラットフォーム スイッチを VTEP として使用する場合、100G ラインカードは Cisco Nexus 9500 プラットフォーム スイッチではサポートされません。この制限は、9700-EX または -FX ラインカードを搭載した Cisco Nexus 9500 スイッチには適用されません。
- Cisco Nexus 9300 プラットフォーム スイッチで 100G アップリンクを備えたものは、VXLAN スイッチング/ブリッジングのみをサポートします Cisco Nexus 9200 および Cisco Nexus 9300-EX/ FX/ FX2 プラットフォーム スイッチには、この制限はありません。



(注) VXLAN ルーティングのサポートについては、40G アップリンク モジュールが必要です。

- VXLAN UDP ポート番号は VXLAN カプセル化に使用されます。Cisco Nexus NX-OS では、UDP ポート番号は 4789 です。これは IETF 標準に準拠しており、変更できません。
- Application Spine Engine (ASE2) を搭載した Cisco Nexus 9200 プラットフォーム スイッチ の場合。レイヤ 3 VXLAN (SVI) スループットの問題が存在します。サイズ 99 ~ 122 の パケットではデータ損失が生じます
- VXLAN ネットワーク ID (VNID) 16777215 が予約済みであり、明示的に設定しないでください。
- VRRP はインサービス ソフトウェア アップグレード (ISSU) をサポートします。
- VXLAN ISSU は、Cisco Nexus 9300-GX プラットフォーム スイッチ。
- VXLAN は、GRE トンネル機能または MPLS (静的またはセグメントルーティング) 機能 との共存を、サポートしません。
- FEX ホストインターフェイスポートに接続されている VTEP はサポートされていません。
- 復元力のあるハッシュ (ポート チャネル ロードバランシング復元力) および VXLAN 設定は、ALE アップリンク ポートを使用した VTEP と互換性がありません。



(注) 復元力のあるハッシュはデフォルトではディセーブルになっています。

- ARP 抑制が vPC 設定で有効または無効になっている場合、グローバル VXLAN vPC 整合 性チェックが失敗し、ARP 抑制が片側だけで無効または有効になっていると、VLAN が一 時停止するため、ダウンタイムが必要です。



(注) VXLAN BGP EVPN のスケーラビリティについては、『Cisco Nexus 9000 Series NX-OS Verified Scalability Guide、Release 9.3(x)』を参照してください。

VXLAN 展開に対するネットワークの考慮事項

- 転送ネットワークの MTU サイズ

MAC-to-UDP のカプセル化に起因して、VXLAN は元のフレームに 50 バイトのオーバーヘッドを導入しています。このため、転送ネットワークの最大転送単位 (MTU) は 50 バイト増やす必要があります。オーバーレイで 1500 バイトの MTU を使用する場合、転送

ネットワークは、最低でも 1550 バイトの packets に対応できるように設定する必要があります。オーバーレイアプリケーションで 1500 バイトを超えるフレーム サイズを頻繁に使用する場合は、転送ネットワークでジャンボ フレームのサポートが必要になります。

- 転送ネットワークの ECMP および LACP ハッシュ アルゴリズム

前のセクションで説明したように、Cisco Nexus 9000 シリーズ スイッチは、転送ネットワークの ECMP および LACP ハッシュ に対する送信元 UDP ポートのエントロピー レベルを導入しています。この実装を強化する方法として、転送ネットワークは ECMP または LACP のハッシュ アルゴリズムを使用します。これらのアルゴリズムはハッシュの入力として UDP 送信元ポートを使用し、これにより VXLAN のカプセル化されたトラフィック に対して最適なロード シェアリングを実現します。

- マルチキャスト グループの拡張

Cisco Nexus 9000 シリーズ スイッチの VXLAN の実装では、ブロードキャスト、未知のユニキャスト、およびマルチキャスト トラフィックの転送に対してマルチキャスト トンネルを使用します。マルチキャスト転送を提供するには、1 つの VXLAN セグメントを 1 つの IP マルチキャストグループにマッピングする方法が理想的です。ただし、複数の VXLAN セグメントは、コア ネットワーク内で 1 つの IP マルチキャストグループを共有することが可能です。VXLAN は、ヘッダーの 24 ビット VNID フィールドを使用して最大 1600 万個の論理レイヤ 2 セグメントをサポートできます。VXLAN セグメントと IP マルチキャストグループ間の 1 対 1 マッピングにより、VXLAN のセグメント数の増加に起因して、必要なマルチキャスト アドレス空間とコア ネットワーク デバイスのフォワーディング ステートの量がパラレルに増加します。ある時点で、転送ネットワークにおけるマルチキャスト スケーラビリティが問題になることがあります。この場合には、複数の VXLAN セグメントを 1 つのマルチキャストグループにマッピングすると、コア デバイス上のマルチキャスト コントロールプレーンのリソースが節約され、目的の VXLAN のスケーラビリティを実現できるようになります。ただしこのマッピングは、次善のマルチキャスト転送を犠牲にして実現されます。1 つのテナントのマルチキャストグループに転送されたパケットは、同じマルチキャストグループを共有する他のテナントの VTEP に送信されません。このため、マルチキャストデータのプレーンリソースの使用が非効率的になります。したがってこのソリューションは、コントロールプレーンのスケーラビリティとデータプレーンの効率性との二者択一になります。

次善のマルチキャスト複製と転送を実現しているにも関わらず、複数テナントの VXLAN ネットワークで 1 つのマルチキャストグループを共有することで、テナントネットワーク間のレイヤ 2 分離に影響をもたらすことはありません。マルチキャストグループからカプセル化されたパケットを受信すると、VTEP はパケットの VXLAN ヘッダー内の VNID をチェックし、検証します。VTEP は、不明な VNID が見つかったらパケットを廃棄します。VNID が VTEP のローカル VXLAN VNID のいずれかに一致する場合のみ、パケットを VXLAN セグメントに転送します。別のテナントのネットワークはパケットを受信しません。したがって、VXLAN セグメント間の分離は低下しません。

転送ネットワークの考慮事項

転送ネットワークの設定に関する考慮事項は次のとおりです。

- VTEP デバイス：
 - /32 IP アドレスで、ループバック インターフェイスを作成および設定します。
(vPC VTEP では、プライマリおよびセカンダリの /32 IP アドレスを設定する必要があります)
 - 転送ネットワークで実行されるルーティング プロトコル (スタティック ルート) を通じて、ループバック インターフェイス /32 アドレスをアドバタイズします。
- 転送ネットワーク全体：

Cisco Nexus 9200、9300-EX、および 9300-FX/FX2/FX3 および 9300-GX プラットフォーム スイッチの場合は、**system nve infra-vlans** コマンドを使用する必要があります。それ以外の場合、VXLAN トラフィック (IP/UDP 4789) はスイッチによってアクティブに処理されます。次のシナリオは、完全なリストではありませんが、**system nve infra-vlans** の定義が必要な場合に最もよく見られます。

VNI (vn-segment) に関連付けられていないすべての VLAN は、次の場合に **system nve infra-vlans** として設定する必要があります。

VXLAN フラッドアンドラーニングおよび VXLAN EVPN の場合、非 VXLAN VLAN の存在は次のことに関連する可能性があります。

- 非 VXLAN VLAN に関連する SVI は、vPC ピアリンクを介した vPC ピア間のバックアップアンダーレイ ルーティング (バックアップ ルーティング) に使用されます。
- ダウンストリーム ルータ (外部接続、vPC 経由のダイナミック ルーティング) を接続するには、非 VXLAN VLAN に関連する SVI が必要です。
- 非 VXLAN VLAN に関連する SVI は、テナント VRF ピアリング (L3 ルート同期およびテナント VRF 内の vPC VTEP 間のトラフィック) に必要です。
- 非 VXLAN VLAN に関連する SVI は、エンドポイント (Bud-Node) へのファーストホップ ルーティングに使用されます。

VXLAN フラッドアンドラーニングの場合、非 VXLAN VLAN の存在は次のことに関連している可能性があります。

- 非 VXLAN VLAN に関連する SVI は、スパイン (コアポート) へのアンダーレイ アップリンクに使用されます。

system nve infra-vlans として VLAN を定義するルールは、次のような特殊なケースでは緩和できます。

- VXLAN トラフィックを転送しない非 VXLAN VLAN に関連する SVI (IP/UDP 4789)。

- SVIに関連付けられていない、または VXLAN トラフィックを転送しない非 VXLAN VLAN (IP/UDP 4789)。



- (注) インフラ VLAN の特定の組み合わせを設定しないでください。たとえば、2 と 514、10 と 522 は 512 離れています。これは、VXLAN フラッドアンドラーニングで説明されている「コアポート」シナリオに限定されません。

VXLAN のトンネリングに関する考慮事項

VXLAN BGP EVPN を使用する DC ファブリックは、オーバーレイのトランスポートインフラストラクチャになりつつあります。これらのオーバーレイは、多くの場合、サーバ（ホストオーバーレイ）で生成され、既存のトランスポートインフラストラクチャ（ネットワークオーバーレイ）の上部での統合またはトランスポートが必要です。

Cisco Nexus 9200、9300-EX、9300-FX、9300-FX2、9500-EX、9500-FX プラットフォームスイッチ上の Cisco NX-OS リリース 7.0(3)I7(4) および Cisco NX-OS リリース 9.2(2) から、ネストされた VXLAN (Host Overlay over Network Overlay) のサポートが追加されました。また、Cisco NX-OS リリース 9.3(5) 以降の Cisco Nexus 9300-FX3 プラットフォームスイッチでもサポートされます。

ネストされた VXLAN は、Cisco NX-OS リリース 9.3 (4) 以前のリリースでは、レイヤ 3 インターフェイスまたはレイヤ 3 ポートチャネルインターフェイスではサポートされません。Cisco NX-OS リリース 9.3 (5) 以降のレイヤ 3 インターフェイスまたはレイヤ 3 ポートチャネルインターフェイスでサポートされます。

図 2: ホストオーバーレイ

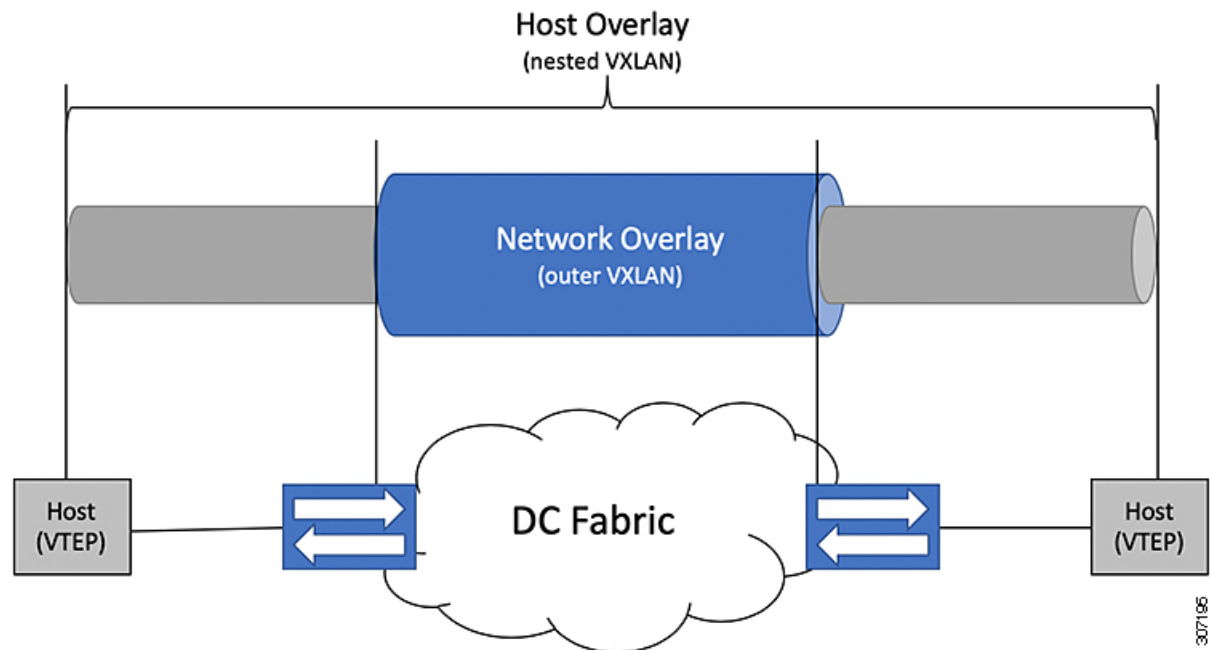

ネストされた VXLAN サポートを提供するには、スイッチのハードウェアとソフトウェアが 2 つの異なる VXLAN プロファイルを区別する必要があります。

- VXLAN は、VXLAN BGP EVPN (ネストされた VXLAN) を介した転送のために、ハードウェア VTEP の背後で発信されました。
- VXLAN は、ハードウェア VTEP の背後で発生し、VXLAN BGP EVPN (BUD ノード) と統合されました。

2 つの異なる VXLAN プロファイルの検出は自動的に行われ、ネストされた VXLAN に特定の設定は必要ありません。VXLAN でカプセル化されたトラフィックが VXLAN 対応の VLAN に到着するとすぐに、トラフィックは VXLAN BGP EVPN 対応の DC ファブリックを介して転送されます。

ネストされた VXLAN では、次の接続モードがサポートされています。

- タグなしトラフィック (トランクポートまたはアクセスポートのネイティブ VLAN)
- タグ付きトラフィック レイヤ 2 ポート (IEEE 802.1Q トランクポート上のタグ付き VLAN)
- vPC ドメインに接続されているタグなしおよびタグ付きトラフィック
- レイヤ 3 ポート チャンネル インターフェイスまたはレイヤ 3 インターフェイス上のタグなしトラフィック
- レイヤ 3 ポート チャンネル インターフェイスまたはレイヤ 3 インターフェイス上のタグ付きトラフィック

VXLAN の設定

VXLAN のイネーブル化

手順の概要

1. `configure terminal`
2. `[no] feature nv overlay`
3. `[no] feature vn-segment-vlan-based`
4. (任意) `copy running-config startup-config`

手順の詳細

	コマンドまたはアクション	目的
ステップ 1	<code>configure terminal</code>	グローバル設定モードを開始します。
ステップ 2	<code>[no] feature nv overlay</code>	VXLAN 機能をイネーブルにします。
ステップ 3	<code>[no] feature vn-segment-vlan-based</code>	すべての VXLAN ブリッジ ドメインにグローバルモードを設定します。
ステップ 4	(任意) <code>copy running-config startup-config</code>	リブートおよびリスタート時に実行コンフィギュレーションをスタートアップコンフィギュレーションにコピーして、変更を継続的に保存します。

VLAN から VXLAN VNI へのマッピング

手順の概要

1. `configure terminal`
2. `vlan vlan-id`
3. `vn-segment vnid`
4. `exit`

手順の詳細

	コマンドまたはアクション	目的
ステップ 1	<code>configure terminal</code>	グローバル コンフィギュレーション モードを開始します。
ステップ 2	<code>vlan <i>vlan-id</i></code>	VLAN を指定します。

	コマンドまたはアクション	目的
ステップ 3	vn-segment <i>vnid</i>	VXLAN VNID (仮想ネットワーク ID) を指定します
ステップ 4	exit	コンフィギュレーション モードを終了します。

NVE インターフェイスと関連 VNI の作成および設定

NVE インターフェイスは、VXLAN トンネルの終端となるオーバーレイ インターフェイスです。

次のように、NVE (オーバーレイ) インターフェイスを作成および設定できます。

手順の概要

1. **configure terminal**
2. **interface nve** *x*
3. **source-interface** *src-if*
4. **member vni** *vni*
5. **mcast-group** *start-address* [*end-address*]

手順の詳細

	コマンドまたはアクション	目的
ステップ 1	configure terminal	グローバル コンフィギュレーション モードを開始します。
ステップ 2	interface nve <i>x</i>	VXLAN トンネルの終端となる VXLAN オーバーレイ インターフェイスを作成します。 (注) スイッチでは 1 つの NVE インターフェイスのみ使用できます。
ステップ 3	source-interface <i>src-if</i>	送信元インターフェイスは、有効な/32 IP アドレスを持つスイッチ上に設定されているループバックインターフェイスにする必要があります。この/32 IP アドレスは、転送ネットワークの一時デバイスおよびリモート VTEP によって認識される必要があります。これは、転送ネットワークのダイナミックルーティングプロトコルを介してアドレスを通知することによって、実現されます。
ステップ 4	member vni <i>vni</i>	VXLAN VNI (仮想ネットワーク ID) を NVE インターフェイスに関連付けます。
ステップ 5	mcast-group <i>start-address</i> [<i>end-address</i>]	VNI にマルチキャスト グループを割り当てます。

	コマンドまたはアクション	目的
		(注) BUM トラフィックだけに使用します。

NVE インターフェイス ループバックの作成および構成

従来、単一のループバック インターフェイスは NVE 送信元 インターフェイスとして設定され、vPC コンプレックスの PIP と VIP の両方が構成されます。CloudSec 対応の vPC BGW に個別のループバックを設定できます。Cisco では、MLAG 展開でのコンバージェンスを向上させるために、NVE の下で送信元とエニーキャスト IP アドレスに個別のループバック インターフェイスを使用することをお勧めします。送信元インターフェイスに構成されている IP アドレスは vPC ノードの PIP であり、エニーキャスト インターフェイスに構成されている IP アドレスはその vPC コンプレックスの VIP です。NVE エニーキャスト インターフェイスも構成されている場合、NVE ソース インターフェイスで構成されたセカンダリ IP は効果がありません。

個別のループバックを使用すると、DCI 側を宛先とするデュアル接続 EVPN タイプ 2 およびタイプ 5 トラフィックのコンバージェンスが改善されます。

Cisco NX-OS リリース 10.4(1)F 以降、タイプ 2 ルートは、vMCT に固有のネクストホップとして PIP を使用してアドバタイズされます。ホールドダウン タイマーが期限切れになる前に、PIP が NVE インターフェイスでアップ状態になります。したがって、PIP ネクストホップを持つすべてのルートは、ホールドダウン タイマーが期限切れになる前にアドバタイズします。ルートには、vMCT の孤立したタイプ 2 ルートと、redist HMM を介して学習されたローカルタイプ 5 ルート、vPC/vMCT の直接ルートまたは接続ルートが含まれます。

孤立したルートまたはローカルに接続されたルートをアドバタイズできるタイミングを示すために、ファブリック対応タイマーが vPC に追加されます。タイマーは、孤立したルートまたはローカルに接続されたルートのコンバージェンスを強化するのに役立ちます。



(注) ファブリック コンバージェンス タイマーを設定しなかった場合。デフォルトでは、タイマーは NVE ホールドダウン タイマーの 75% に設定されます。

手順の概要

1. **configure terminal**
2. **interface nve x**
3. **source-interfaces loopback-interface-identifier**
4. (任意) **source-interface [loopback-interface-identifier] anycast loopback[loopback-interface-identifier]**
5. **show nve interface nve1 detail**

手順の詳細

	コマンドまたはアクション	目的
ステップ 1	configure terminal 例： switch# configure terminal switch(config)#	グローバル コンフィギュレーション モードを開始します。
ステップ 2	interface nve x 例： switch(config-if-nve)#	VXLAN トンネルの終端となる VXLAN オーバーレイ インターフェイスを作成します。 (注) スイッチでは 1 つの NVE インターフェイスのみ使用できます。
ステップ 3	source-interface loopback-interface-identifier 例： switch(config-if-nve)# source-interface loopback 1	ループバック インターフェイスを VTEP の送信元 インターフェイスとして設定します。
ステップ 4	(任意) source-interface [loopback-interface-identifier] anycast loopback[loopback-interface-identifier] 例： switch(config-if-nve)# source-interface loopback 1 anycast loopback 2	エニーキャスト ループバック インターフェイスを構成します。 (注) この構成は、以前のリリースから IPv6 アンダーレイに存在します。このリリースから、IPv4 アンダーレイの構成が追加されました。
ステップ 5	show nve interface nve1 detail	構成されたエニーキャスト ループバック インターフェイスに関する情報を表示します。

例

次の構成例は、エニーキャスト ループバック インターフェイスの構成を示しています。

```
switch# configure terminal
switch(config)# interface nve 1
switch(config-if-nve)# source-interface loopback 1
switch (config-if-nve)# source-interface loopback 1 anycast loopback 4
```

次の例は、スイッチに構成されたループバック インターフェイスの show コマンドを示しています。この show コマンドは、エニーキャストループバック インターフェイス、エニーキャスト インターフェイスに関連付けられた IP、インターフェイスの状態、ファブリック コンバージェンス タイマーなどの詳細を表示します。



(注) ファブリック コンバージェンス タイマーのデフォルト値は 135 秒です。

```
switch(config-if-nve)# show nve interface nve1 detail
Interface: nve1, State: Up, encapsulation: VXLAN
VPC Capability: VPC-VIP-Only [notified]
Local Router MAC: e41f.7b2e.977f
Host Learning Mode: Control-Plane
Source-Interface: loopback1 (primary: 20.1.0.15)
Anycast-Interface: loopback4 (secondary: 20.1.0.145)
Source Interface State: Up
Anycast Interface State: Up
Virtual RMAC Advertisement: Yes
NVE Flags:
Interface Handle: 0x49000001
Source Interface hold-down-time: 120
Source Interface hold-up-time: 30
Remaining hold-down time: 0 seconds
Virtual Router MAC: 0200.1401.0091
Interface state: nve-intf-add-complete
Fabric convergence time: 90 seconds
Fabric convergence time left: 0 seconds
```



- (注) スプリットループバック機能がサポートされていない下位バージョンにスイッチをダウングレードすることはできません。MLAG 構成からダウングレードが開始する場合にのみ、MLAG 展開でスプリットループバックをサポートするバージョンにスイッチをダウングレードできます。

単一の NVE 送信元ループバック インターフェイスから別の送信元ループバックへの移行

単一の NVE 送信元ループバック インターフェイスを持つ既存の vPC 展開を、VIP および PIP の別の送信元ループバックに移動できます。この移行は、トラフィック損失への影響が少なく、既存のループバック展開をスプリットループバック展開に移行するのに役立ちます。

単一の NVE をスプリットループバック展開に移行するには、次の手順を実行します。

1. vPC セカンダリを分離します。これは、トラフィックがプライマリのみを通過するようにするためです。

vPC セカンダリで、次を実行します。

1. ip pimisolate
2. router bgp 2
3. 分離
4. router ospf underlay
5. 分離
6. sleep instance 2 20
7. vPC domain 100

8. shutdown

2. vPC セカンダリ上
 1. プライマリ インターフェイスのセカンダリ IP を削除します。
 2. 前のセカンダリと同じ IP アドレスを使用してエニーキャストインターフェイスを構成します。この新しい動作により、vPC CC の障害は発生せず、NVE は稼働します。
3. vPC セカンダリを接続します。ホールドダウン タイマーの期限切れを許可します。
4. vPC ロールを変更します。
5. 新しい vPC セカンダリに対してステップ 1～3 を繰り返します。これにより、構成が変更され、新しい vPC セカンダリと vPC ボックスの両方の新しい構成で更新されます。

vPC での VXLAN VTEP の設定

vPC で VXLAN VTEP を設定できます。

手順の概要

1. グローバル コンフィギュレーション モードを開始します。
2. デバイスの vPC 機能を有効にします。
3. デバイスのインターフェイス VLAN 機能を有効にします。
4. デバイスの LACP 機能を有効にします。
5. デバイスの PIM 機能を有効にします。
6. デバイスの OSPF 機能を有効にします。
7. アンダーレイ マルチキャスト グループ範囲の PIM RP アドレスを定義します。
8. バックアップルーテッドパスとして非 VXLAN 対応 VLAN を定義します。
9. インフラ VLAN として使用する VLAN を作成します。
10. vPC ピアリンク上のバックアップルーテッドパスに使用する SVI を作成します。
11. プライマリおよびセカンダリ IP アドレスを作成します。
12. ループバック インターフェイスにプライマリ IP アドレスを作成します。
13. vPC ドメインを作成します。
14. vPC ピア キープアライブリンクのリモートエンドの IPv4 アドレスを設定します。
15. vPC ドメインでピアゲートウェイを有効にします。
16. vPC ドメインでピアスイッチを有効にします。
17. vPC ドメインで IP ARP 同期を有効にして、デバイスのリロード後の ARP テーブルの生成を高速化します。
18. (任意) vPC ドメインで IPv6 nd 同期を有効にして、デバイスのリロード後の nd テーブルの設定を高速化します。
19. vPC ピアリンク ポート チャンネル インターフェイスを作成し、2 つのメンバー インターフェイスを追加します。
20. STP hello-time、forward-time、および max-age time を変更します。

21. (任意) SVI の遅延復元タイマーを有効にします。

手順の詳細

- ステップ 1** グローバル コンフィギュレーション モードを開始します。
- ```
switch# configure terminal
```
- ステップ 2** デバイスの vPC 機能を有効にします。
- ```
switch(config)# feature vpc
```
- ステップ 3** デバイスのインターフェイス VLAN 機能を有効にします。
- ```
switch(config)# feature interface-vlan
```
- ステップ 4** デバイスの LACP 機能を有効にします。
- ```
switch(config)# feature lacp
```
- ステップ 5** デバイスの PIM 機能を有効にします。
- ```
switch(config)# feature pim
```
- ステップ 6** デバイスの OSPF 機能を有効にします。
- ```
switch(config)# feature ospf
```
- ステップ 7** アンダーレイ マルチキャスト グループ範囲の PIM RP アドレスを定義します
- ```
switch(config)# ip pim rp-address 192.168.100.1 group-list 224.0.0/4
```
- ステップ 8** バックアップルーテッドパスとして非 VXLAN 対応 VLAN を定義します。
- ```
switch(config)# system nve infra-vlans 10
```
- ステップ 9** インフラ VLAN として使用する VLAN を作成します。
- ```
switch(config)# vlan 10
```
- ステップ 10** vPC ピアリンク上のバックアップルーテッドパスに使用する SVI を作成します。
- ```
switch(config)# interface vlan 10
switch(config-if)# ip address 10.10.10.1/30
switch(config-if)# ip router ospf UNDERLAY area 0
switch(config-if)# ip pim sparse-mode
switch(config-if)# no ip redirects
switch(config-if)# mtu 9216
(Optional) switch(config-if)# ip igmp static-oif route-map match-mcast-groups
switch(config-if)# no shutdown
(Optional) switch(config)# route-map match-mcast-gropus permit 10
(Optional) switch(config-route-map)# match ip multicast group 225.1.1.1/32
```
- ステップ 11** プライマリおよびセカンダリ IP アドレスを作成します。
- ```
switch(config)# interface loopback 0
switch(config-if)# description Control_plane_Loopback
switch(config-if)# ip address x.x.x.x/32
switch(config-if)# ip address y.y.y.y/32 secondary
switch(config-if)# ip router ospf process tag area area id
```

```
switch(config-if)# ip pim sparse-mode
switch(config-if)# no shutdown
```

**ステップ 12** ループバック インターフェイスにプライマリ IP アドレスを作成します。

```
switch(config)# interface loopback 1
switch(config-if)# description Data_Plane_loopback
switch(config-if)# ip address z.z.z.z/32
switch(config-if)# ip router ospf process tag area area id
switch(config-if)# ip pim sparse-mode
switch(config-if)# no shutdown
```

**ステップ 13** vPC ドメインを作成します。

```
switch(config)# vpc domain 5
```

**ステップ 14** vPC ピア キープアライブ リンクのリモートエンドの IPv4 アドレスを設定します。

```
switch(config-vpc-domain)# peer-keepalive destination 172.28.230.85
```

(注) vPC ピアキープアライブ リンクを設定するまで、vPC ピア リンクは構成されません。

管理ポートと VRF がデフォルトです。

(注) 独立した VRF を設定し、vPC ピアキープアライブ リンクのための VRF 内の各 vPC ピア デバイスからのレイヤ 3 ポートを使用することを推奨します。VRF の作成および設定の詳細については、『[Cisco Nexus 9000 Series NX-OS Unicast Routing Configuration Guide](#)』を参照してください。

**ステップ 15** vPC ドメインでピアゲートウェイを有効にします。

```
switch(config-vpc-domain)# peer-gateway
```

(注) この機能を正常に動作させるために、この vPC ドメインのすべてのインターフェイス VLAN 上で IP リダイレクトをディセーブルにします。

**ステップ 16** vPC ドメインでピアスイッチを有効にします。

```
switch(config-vpc-domain)# peer-switch
```

(注) この機能を正常に動作させるために、この vPC ドメインのすべてのインターフェイス VLAN 上で IP リダイレクトをディセーブルにします。

**ステップ 17** vPC ドメインで IP ARP 同期を有効にして、デバイスのリロード後の ARP テーブルの生成を高速化します。

```
switch(config-vpc-domain)# ip arp synchronize
```

**ステップ 18** (任意) vPC ドメインで IPv6 nd 同期を有効にして、デバイスのリロード後の nd テーブルの設定を高速化します。

```
switch(config-vpc-domain)# ipv6 nd synchronize
```

**ステップ 19** vPC ピアリンク ポートチャネルインターフェイスを作成し、2つのメンバーインターフェイスを追加します。



```
switch(config)# interface port-channel 1
switch(config-if)# switchport
switch(config-if)# switchport mode trunk
switch(config-if)# switchport trunk allowed vlan 1,10,100-200
switch(config-if)# mtu 9216
switch(config-if)# vpc peer-link
switch(config-if)# no shutdown
switch(config-if)# interface Ethernet 1/1 , 1/21
switch(config-if)# switchport
switch(config-if)# mtu 9216
switch(config-if)# channel-group 1 mode active
switch(config-if)# no shutdown
```

**ステップ 20** STP hello-time、forward-time、および max-age time を変更します。

ベストプラクティスとして、vPC ロールの変更が発生したときに不要な TCN 生成を回避するために、**hello-time** を 4 秒に変更することを推奨します。**hello-time** を変更した結果、**max-age** と **forward-time** を適宜変更することも推奨されます。

```
switch(config)# spanning-tree vlan 1-3967 hello-time 4
switch(config)# spanning-tree vlan 1-3967 forward-time 30
switch(config)# spanning-tree vlan 1-3967 max-age 40
```

**ステップ 21** (任意) SVI の遅延復元タイマーを有効にします。

SVI または VNI スケールが大きい場合は、この値を調整することをお勧めします。たとえば、SVI カウントが 1000 の場合、interface-vlan の delay restore を 45 秒に設定することを推奨します。

```
switch(config-vpc-domain)# delay restore interface-vlan 45
```

## VXLAN VTEP でのスタティック MAC の設定

VXLAN VTEP のスタティック MAC は、フラッドイングおよび学習を行う Cisco Nexus 9300 シリーズスイッチでサポートされます。この機能により、ピア VTEP でのスタティック MAC アドレス設定が可能になります。



(注) スタティック MAC は、BGP EVPN 対応 VNI のコントロールプレーンには設定できません。

### 手順の概要

1. **configure terminal**
2. **mac address-table static mac-address vni vni-id interface nve x peer-ip ip-address**
3. **exit**
4. (任意) **copy running-config startup-config**
5. (任意) **show mac address-table static interface nve x**

## 手順の詳細

|        | コマンドまたはアクション                                                                              | 目的                                                                 |
|--------|-------------------------------------------------------------------------------------------|--------------------------------------------------------------------|
| ステップ 1 | <b>configure terminal</b>                                                                 | グローバル コンフィギュレーション モードを開始します。                                       |
| ステップ 2 | <b>mac address-table static mac-address vni vni-id interface nve x peer-ip ip-address</b> | リモート VTEP をポイントする MAC アドレスを指定します。                                  |
| ステップ 3 | <b>exit</b>                                                                               | グローバル コンフィギュレーション モードを終了します。                                       |
| ステップ 4 | (任意) <b>copy running-config startup-config</b>                                            | リブートおよびリスタート時に実行コンフィギュレーションをスタートアップコンフィギュレーションにコピーして、変更を継続的に保存します。 |
| ステップ 5 | (任意) <b>show mac address-table static interface nve x</b>                                 | リモート VTEP をポイントするスタティック MAC アドレスを表示します。                            |

## 例

次に示すのは、VXLAN VTEP に設定されたスタティック MAC アドレスの出力例です。

```
switch# show mac address-table static interface nve 1

Legend:
 * - primary entry, G - Gateway MAC, (R) - Routed MAC, O - Overlay MAC
 age - seconds since last seen, + - primary entry using vPC Peer-Link,
 (T) - True, (F) - False
 VLAN MAC Address Type age Secure NTFY Ports
-----+-----+-----+-----+-----+-----+-----+-----
* 501 0047.1200.0000 static - F F nve1(33.1.1.3)
* 601 0049.1200.0000 static - F F nve1(33.1.1.4)
```

## VXLAN のディセーブル化

## 手順の概要

1. **configure terminal**
2. **no feature vn-segment-vlan-based**
3. **no feature nv overlay**
4. (任意) **copy running-config startup-config**

## 手順の詳細

|        | コマンドまたはアクション                                   | 目的                                                                 |
|--------|------------------------------------------------|--------------------------------------------------------------------|
| ステップ 1 | <b>configure terminal</b>                      | グローバル コンフィギュレーション モードを開始します。                                       |
| ステップ 2 | <b>no feature vn-segment-vlan-based</b>        | すべての VXLAN ブリッジ ドメインのグローバル モードをディセーブルにします。                         |
| ステップ 3 | <b>no feature nv overlay</b>                   | VXLAN 機能をディセーブルにします。                                               |
| ステップ 4 | (任意) <b>copy running-config startup-config</b> | リブートおよびリスタート時に実行コンフィギュレーションをスタートアップコンフィギュレーションにコピーして、変更を継続的に保存します。 |

## BGP EVPN 入力複製の設定

次の設定では、ピアの入力複製をする BGP EVPN をイネーブルにします。

## 手順の概要

1. **configure terminal**
2. **interface nve x**
3. **source-interface src-if**
4. **member vni vni**
5. **ingress-replication protocol bgp**

## 手順の詳細

|        | コマンドまたはアクション                   | 目的                                                                                                                                                       |
|--------|--------------------------------|----------------------------------------------------------------------------------------------------------------------------------------------------------|
| ステップ 1 | <b>configure terminal</b>      | グローバル コンフィギュレーション モードを開始します。                                                                                                                             |
| ステップ 2 | <b>interface nve x</b>         | VXLAN トンネルの終端となる VXLAN オーバーレイ インターフェイスを作成します。<br><br>(注) スイッチでは 1 つの NVE インターフェイスのみ使用できます。                                                               |
| ステップ 3 | <b>source-interface src-if</b> | 送信元インターフェイスは、有効な /32 IP アドレスを持つスイッチ上に設定されているループバック インターフェイスにする必要があります。この /32 IP アドレスは、転送ネットワークの一時デバイスおよびリモート VTEP によって認識される必要があります。これは、転送ネットワークのダイナミックルー |

|        | コマンドまたはアクション                            | 目的                                             |
|--------|-----------------------------------------|------------------------------------------------|
|        |                                         | テリングプロトコルを介してアドレスを通知することによって、実現されます。           |
| ステップ 4 | <b>member vni vni</b>                   | VXLAN VNI (仮想ネットワーク ID) を NVE インターフェイスに関連付けます。 |
| ステップ 5 | <b>ingress-replication protocol bgp</b> | VNI の入力複製をする BGPEVPN をイネーブルにします。               |

## 静的入力複製の設定

次の設定では、ピアの静的入力複製をイネーブルにします。

### 手順の概要

1. **configuration terminal**
2. **interface nve x**
3. **member vni [vni-id | vni-range]**
4. **ingress-replication protocol static**
5. **peer-ip n.n.n.n**

### 手順の詳細

|        | コマンドまたはアクション                               | 目的                                                                                         |
|--------|--------------------------------------------|--------------------------------------------------------------------------------------------|
| ステップ 1 | <b>configuration terminal</b>              | グローバル コンフィギュレーション モードを開始します。                                                               |
| ステップ 2 | <b>interface nve x</b>                     | VXLAN トンネルの終端となる VXLAN オーバーレイ インターフェイスを作成します。<br><br>(注) スイッチでは 1 つの NVE インターフェイスのみ使用できます。 |
| ステップ 3 | <b>member vni [vni-id   vni-range]</b>     | VXLAN VNI を NVE インターフェイスにマッピングします。                                                         |
| ステップ 4 | <b>ingress-replication protocol static</b> | VNI の静的入力複製を有効にします。                                                                        |
| ステップ 5 | <b>peer-ip n.n.n.n</b>                     | ピア IP を有効にします。                                                                             |

## VXLAN および IP-in-IP トンネリング

Cisco NX-OS リリース 9.3(6) 以降のリリースでは、VXLAN と IP-in-IP トンネリングの共存がサポートされています。

これらの機能を共存させるには、独自の VRF 内で IP-in-IP トンネルと VXLAN を分離する必要があります。VRF を分離することで、VXLAN とトンネルの両方が独立して動作します。VXLAN トンネル終端は、同じまたは異なる VRF 上で IP-in-IP トンネルとして（またはその逆に）再カプセル化されません。

インターフェイスの下にサブインターフェイスを設定して VRF を分離することで、同じアップリンクを使用して VXLAN と IP-in-IP トンネルトラフィックの両方を伝送できます。親ポートはデフォルト VRF に、サブインターフェイスはデフォルト以外の VRF に設定できます。

ポート チャンネル サブインターフェイスで受信した IP-in-IP カプセル化パケットを終了するには、これらのサブインターフェイスをトンネルインターフェイスと同じ非デフォルト VRF で設定する必要があり、\* 1 \* 非デフォルト VRF のメンバーにのみなれます。。

異なる親 PC からの複数のポート チャンネル サブインターフェイスは、IP-in-IP カプセル化を終了するために、同じデフォルト以外の VRF で引き続き設定できます。この制限は、1 つのポート チャンネルのサブインターフェイスにのみ適用されます。この制限は、L3 ポートには適用されません。

次の例に示すように、VXLAN トラフィックはデフォルト VRF の親インターフェイス (eth1/1) で転送され、IP-in-IP (非 VXLAN) トラフィックはトンネル VRF のサブインターフェイス (eth1/1.10) で転送されます。

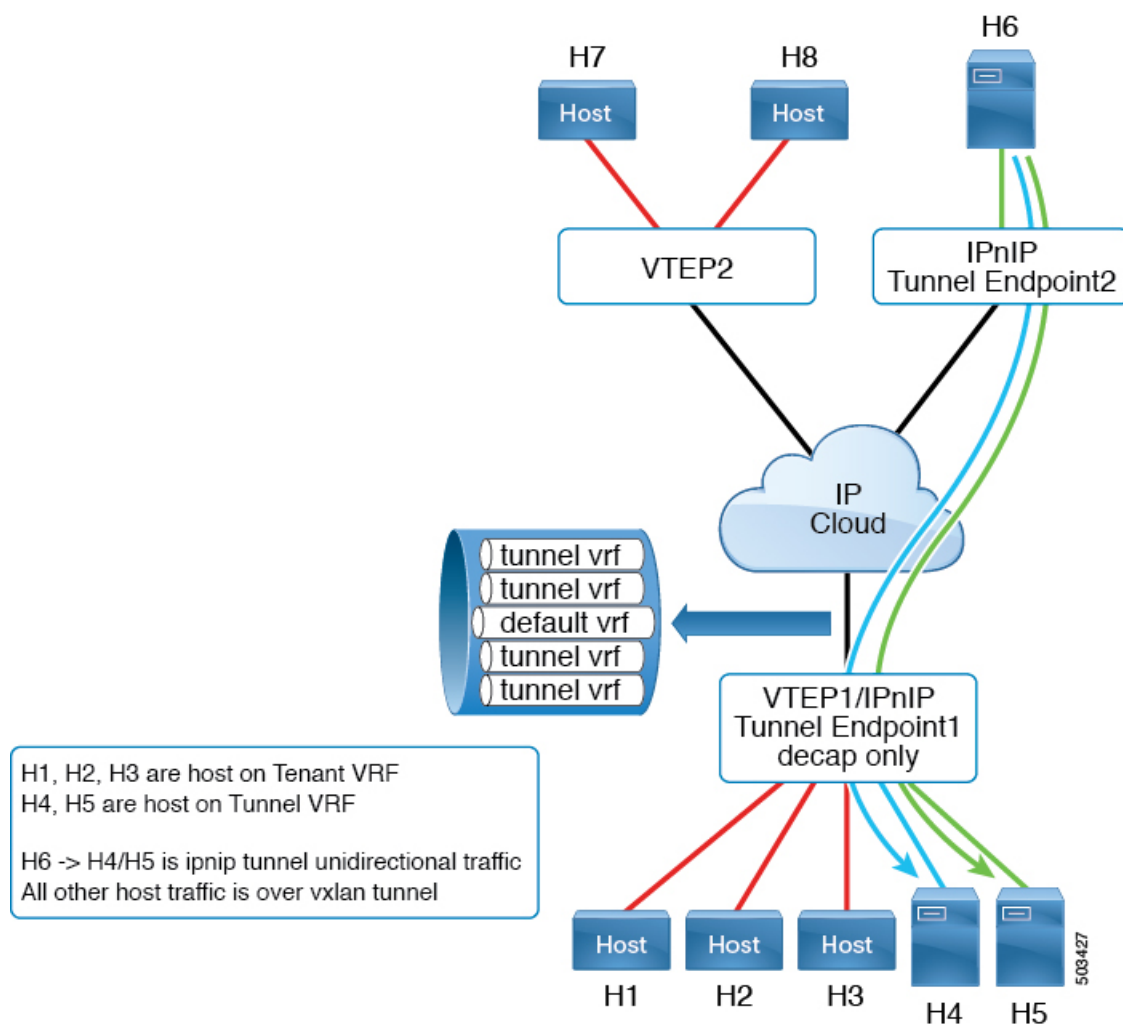

Cisco Nexus 9300-FX2 プラットフォーム スイッチは、VXLAN と IP-in-IP トンネリングの共存をサポートしますが、次の制限があります。

- VXLAN はデフォルト VRF で設定する必要があります。
- 共存は、VXLAN と EVPN コントロールプレーンでサポートされます。
- IP-in-IP トンネリングは、デフォルト以外の VRF で設定する必要があり、decapsulate-any モードでのみサポートされます。



(注) デフォルト VRF でカプセル化解除トンネルが設定されているときに VXLAN を有効にしようとすると、エラーメッセージが表示されます。VXLAN と IP-in-IP トンネリングは、デフォルト以外の VRF 内の decapsulate-any トンネルに対してのみ共存でき、設定を削除できることが示されています。

- ポイントツーポイント GRE トンネルはサポートされません。ポイントツーポイント トンネルを設定しようとする、VXLAN と IP-in-IP トンネリングが decapsulate-any トンネルに対してのみ共存できることを示すエラーメッセージが表示されます。
- 通常、トンネルを設定するには、2つのエンドポイントを提供する必要があります。ただし、decapsulate-any は受信専用トンネルであるため、送信元 IP アドレスまたは送信元インターフェイス名のみを指定する必要があります。トンネルは、同じ VRF 内の任意の IP インターフェイスで終端します。
- トンネル統計情報は出力カウンタをサポートしていません。
- VXLAN トンネルと IP-in-IP トンネルは、同じ送信元ループバック インターフェイスを共有できません。各トンネルには、独自の送信元ループバック インターフェイスが必要です。

次の例は、設定サンプルを示しています。

```
feature vn-segment-vlan-based
feature nv overlay
feature tunnel
nv overlay evpn

interface ethernet 1/1
 description VXLAN carrying interface
 no switchport
 ip address 10.1.1.1/30

interface ethernet 1/1.10
 description IPinIP carrying interface
 no switchport
 vrf member tunnel
 encapsulation dot1q 100
 ip address 10.10.1.1/30

interface loopback 0
 description VXLAN-loopback
 ip address 125.125.125.125/32

interface loopback 100
 description Tunnel_loopback
 vrf member tunnel
 ip address 5.5.5.5/32

interface Tunnell
 vrf member tunnel
 ip address 55.55.55.1/24
 tunnel mode ipip decapsulate-any ip
 tunnel source loopback100
 tunnel use-vrf tunnel
 no shutdown

interface nvel
 host-reachability protocol bgp
 source-interface loopback0
 global mcast-group 224.1.1.1 L2
 global mcast-group 225.3.3.3 L3
 member vni 10000
 suppress-arp
 ingress-replication protocol bgp
```

```
member vni 55500 associate-vrf
```

## VXLAN 静的トンネルの設定

### VXLAN 静的トンネルについて

Cisco NX-OS リリース9.3(3)以降では、一部の Cisco Nexus スイッチは、静的トンネルを介して顧客提供のソフトウェア VTEP に接続できます。静的トンネルはカスタマー定義であり、BGP EVPN などのコントロールプレーンプロトコルを必要とせずにホスト間の VXLAN カプセル化トラフィックをサポートします。静的トンネルは、Nexus スイッチから手動で設定することも、アンダーレイの NETCONF クライアントを介してプログラムで設定することもできます。

図 3: VXLAN 静的トンネル接続ソフトウェア VTEP

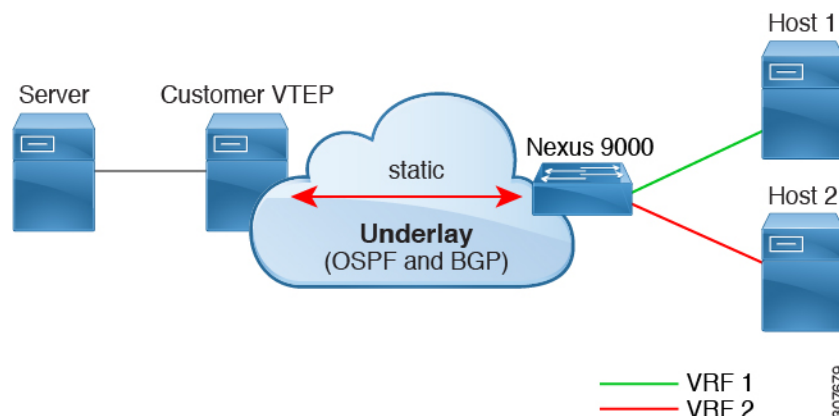

静的トンネルは VRF ごとにサポートされます。各 VRF は専用の L3VNI を持ち、スイッチとソフトウェア VTEP（静的ピア）で適切にカプセル化およびカプセル化解除されたパケットを転送できます。通常、静的ピアは、1 つ以上の VNI を終端する 1 つ以上の VM を備えた Cisco Nexus 1000V またはベアメタルサーバです。ただし、静的ピアは、RFC 7348 の「*Virtual eXtensible Local Area Network (VXLAN)* : 仮想化レイヤ 2 ネットワークをレイヤ 3 ネットワーク上にオーバーレイするためのフレームワーク」に準拠した、お客様が開発したデバイスです。顧客が静的ピアを提供し、コントロールプレーンプロトコルが存在しないため、静的ピアが VXLAN 関連の設定を転送し、正しいホストにルーティングすることを確認する必要があります。

Cisco NX-OS Release 9.3(5) 以降では、この機能はトンネルを出入りするパケットの処理をサポートします。具体的には、Nexus スイッチがトンネルを介してホストまたは他のスイッチにパケットを送信できるようにします。Cisco NX-OS リリース 9.3(3) および 9.3(4) では、VXLAN スタティック トンネルは、ローカル ホストからリモート ホストへの通信のみをサポートします。



## VXLAN 静的トンネルの注意事項と制約事項

VXLAN 静的トンネル機能には、次の注意事項と制約事項があります。

- Cisco Nexus 9332C、9334C、9300-EX、および9300-FX/FX2/FX3、9300-GX、および9300-FX3プラットフォームスイッチは、VXLAN 静的トンネルをサポートします。
- Cisco NX-OS リリース10.1 (1) 以降、VXLAN 静的トンネルはCisco Nexus 9300-FX3プラットフォームスイッチでサポートされます。
- Cisco NX-OS リリース 10.2(3)F 以降、VXLAN スタティック トンネルはCisco Nexus 9300-GX2プラットフォームスイッチでサポートされます。
- Cisco NX-OS リリース 10.4(1)F 以降、VXLAN スタティック トンネルはCisco Nexus 9300-H2Rプラットフォームスイッチでサポートされます。
- ソフトウェア VTEP には次のような注意事項が適用されます。
  - VNI からのトラフィックの転送方法を決定するために、必要に応じてソフトウェア VTEP を設定する必要があります。
  - ソフトウェア VTEP は RFC 7348 に準拠している必要があります。
- アンダーレイには、OSPFv2、BGP、IS-IS、または IPv4 を使用できます。
- オーバーレイは IPv4 のみです。
- 追加の VXLAN 機能 (TRM、マルチサイト、OAM、クロスコネク、VXLAN QoS など)、IGMP スヌーピング、MPLS ハンドオフ、スタティック MPLS、SR、SRv6 はサポートされていません。
- ローカルテナント VRF ループバックからソフトウェア VTEP の背後にあるホストへのオーバーレイでの ping はサポートされていません。
- 静的トンネルは ECMP 設定をサポートしません。
- 静的トンネルは、従来のフラッドアンドラーニングまたは BGP EVPN ファブリックと同じファブリックでは設定できません。
- ローカルホストは、VNI 対応 VLAN ではサポートされません。したがって、VNI を設定したのと同じ VLAN にホストを配置することはできません。
- ファブリックフォワーディングは、静的トンネルでサポートされます。ファブリック転送が有効になっている場合は、SVI と MAC アドレスの使用方法に影響することに注意してください。次の設定例を考えます。

```
feature fabric forwarding
fabric forwarding anycast-gateway-mac 0000.0a0a.0a0a
```

```
interface Vlan802
no shutdown
vrf member vrfvxlan5201
ip address 103.33.1.1/16
fabric forwarding mode anycast-gateway
```

ファブリック転送が有効の場合：

- **fabric forwarding mode anycast-gateway** が設定されているすべての SVI（たとえば、Vlan802）が使用されます。
- **fabric forwarding anycast-gateway-mac anycast-mac-address**（0000.0a0a.0a0a）で設定された MAC アドレスが使用されます。

## VXLAN 静的トンネルの有効化

VXLAN 静的トンネルを有効にするには、次の機能を有効にします。

### 手順の概要

1. **config terminal**
2. **feature vn-segment**
3. **feature ofm**

### 手順の詳細

|        | コマンドまたはアクション                                                                                    | 目的                       |
|--------|-------------------------------------------------------------------------------------------------|--------------------------|
| ステップ 1 | <b>config terminal</b><br>例：<br>switch# <b>configure terminal</b><br>switch(config)#            | コンフィギュレーションモードを入力します。    |
| ステップ 2 | <b>feature vn-segment</b><br>例：<br>switch(config)# <b>feature vn-segment</b><br>switch(config)# | VLAN ベースの VXLAN を有効にします。 |
| ステップ 3 | <b>feature ofm</b><br>例：<br>switch(config)# <b>feature ofm</b><br>switch(config)#               | 静的 VXLAN トンネルを有効にします。    |

### 次のタスク

静的トンネルを介した VXLAN ルーティング用の VRF オーバーレイ VLAN を設定します。

## 静的トンネルの VRF オーバーレイの設定

VXLAN 静的トンネル用に VRF オーバーレイを設定する必要があります。

## 手順の概要

1. `vlan number`
2. `vn-segment number`

## 手順の詳細

|        | コマンドまたはアクション                                                                                             | 目的              |
|--------|----------------------------------------------------------------------------------------------------------|-----------------|
| ステップ 1 | <b>vlan number</b><br>例 :<br><pre>switch(config)# vlan 2001 switch(config-vlan)#</pre>                   | VLAN を指定します。    |
| ステップ 2 | <b>vn-segment number</b><br>例 :<br><pre>switch(config-vlan)# vn-segment 20001 switch(config-vlan)#</pre> | VN セグメントを指定します。 |

## 次のタスク

静的トンネルを介した VXLAN ルーティングの VRF を設定します。

## VXLAN ルーティングの VRF の設定

テナント VRF を設定します。

## 手順の概要

1. `vrf context vrf-name`
2. `vni number`

## 手順の詳細

|        | コマンドまたはアクション                                                                                                | 目的                     |
|--------|-------------------------------------------------------------------------------------------------------------|------------------------|
| ステップ 1 | <b>vrf context vrf-name</b><br>例 :<br><pre>switch(config-vlan)# vrf context cust1 switch(config-vrf)#</pre> | テナント VRF を設定します。       |
| ステップ 2 | <b>vni number</b><br>例 :<br><pre>switch(config-vrf)# vni 20001 switch(config-vrf)#</pre>                    | テナント VRF の VNI を指定します。 |

## 次のタスク

ホストの L3 VNI を設定します。

## 静的トンネルの L3 VNI の設定

VTEP の L3 VNI を設定します。

## 始める前に

VLAN インターフェイス機能を有効にする必要があります。必要に応じて **feature interface-vlan** を使用します。

## 手順の概要

1. **vlan number**
2. **interface vlan-number**
3. **vrf member vrf-name**
4. **ip forward**
5. **no shutdown**

## 手順の詳細

|        | コマンドまたはアクション                                                                                                                                                | 目的                              |
|--------|-------------------------------------------------------------------------------------------------------------------------------------------------------------|---------------------------------|
| ステップ 1 | <b>vlan number</b><br>例 :<br><pre>switch(config-vrf)# vlan 2001 switch(config-vlan)#</pre>                                                                  | VLAN 番号を指定します                   |
| ステップ 2 | <b>interface vlan-number</b><br>例 :<br><pre>switch(config)# interface vlan2001 switch(config-if)#</pre>                                                     | VLAN インターフェイスを指定します。            |
| ステップ 3 | <b>vrf member vrf-name</b><br>例 :<br><pre>switch(config-if)# vrf member cust1 Warning: Deleted all L3 config on interface Vlan2001 switch(config-if)#</pre> | テナント VRF に VLAN インターフェイスを接続します。 |
| ステップ 4 | <b>ip forward</b><br>例 :<br><pre>switch(config-if)# ip forward switch(config-if)#</pre>                                                                     | インターフェイスで IPv4 トラフィックを有効にします。   |

|        | コマンドまたはアクション                                                                                | 目的               |
|--------|---------------------------------------------------------------------------------------------|------------------|
| ステップ 5 | <b>no shutdown</b><br>例 :<br><pre>switch(config-if) # no shutdown switch(config-if) #</pre> | インターフェイスを有効にします。 |

### 次のタスク

トンネル プロファイルを設定します。

## トンネル プロファイルの設定

スタティック トンネルを設定するには、Nexus スイッチのインターフェイス、スタティック ピアの MAC アドレス、およびスタティック ピアのインターフェイスを指定するトンネル プロファイルを作成します。

### 始める前に

VXLAN スタティック トンネルを設定するには、アンダーレイが完全に設定され、正しく動作している必要があります。

### 手順の概要

1. **tunnel-profile** *profile-name*
2. **encapsulation** {*VXLAN* / *VXLAN-GPE* / *SRv6*}
3. **source-interface loopback** *virtual-interface-number*
4. **route vrf** *tenant-vrf destination-host-prefix destination-vtep-ip-address next-hop-vrf destination-vtep-vrf vni vni-number dest-vtep-mac destination-vtep-mac-address*

### 手順の詳細

|        | コマンドまたはアクション                                                                                                                     | 目的                                                                                                |
|--------|----------------------------------------------------------------------------------------------------------------------------------|---------------------------------------------------------------------------------------------------|
| ステップ 1 | <b>tunnel-profile</b> <i>profile-name</i><br>例 :<br><pre>switch(config) # tunnel-profile test switch(config-tnl-profile) #</pre> | トンネル プロファイルを作成し、名前を指定します。                                                                         |
| ステップ 2 | <b>encapsulation</b> { <i>VXLAN</i> / <i>VXLAN-GPE</i> / <i>SRv6</i> }                                                           | トンネル プロファイルの適切なカプセル化タイプを設定します。<br><br>(注) NX-OS リリース 9.3(3) では、カプセル化タイプ <b>vxlan</b> のみがサポートされます。 |

|        | コマンドまたはアクション                                                                                                                                                                                                                                                                                                                                      | 目的                                                                                                                                                                                                                                                                                 |
|--------|---------------------------------------------------------------------------------------------------------------------------------------------------------------------------------------------------------------------------------------------------------------------------------------------------------------------------------------------------|------------------------------------------------------------------------------------------------------------------------------------------------------------------------------------------------------------------------------------------------------------------------------------|
| ステップ 3 | <b>source-interface loopback virtual-interface-number</b><br>例 :<br><pre>switch(config-tnl-profile)# source-interface loopback 1 switch(config-tnl-profile)#</pre>                                                                                                                                                                                | ループバック インターフェイスをトンネルプロファイルの送信元インターフェイスとして設定します。仮想インターフェイス番号は 0-1023 です。                                                                                                                                                                                                            |
| ステップ 4 | <b>route vrf tenant-vrf destination-host-prefix destination-vtep-ip-address next-hop-vrf destination-vtep-vrf vni vni-number dest-vtep-mac destination-vtep-mac-address</b><br>例 :<br><pre>switch(tunnel-profile)# route vrf cust1 101.1.1.2/32 7.7.7.1 next-hop-vrf default vni 20001 dest-vtep-mac f80f.6f43.036c switch(tunnel-profile)#</pre> | 宛先ソフトウェア VTEP を指定し、VNI および宛先 VTEP MAC アドレスのルート情報を入力して、トンネル ルートを作成します。<br><br>(注) <b>route vrf</b> コマンドは、すべてのルートで <i>destination-vtep-ip-address</i> ごとに 1 つの <i>destination-vtep-mac-address</i> を受け入れます。追加のルートを設定すると、それらのルートはエラー ルートとしてキャッシュされ、それぞれに対してエラー <b>syslog</b> が生成されます。 |

## VXLAN 静的トンネルの検証

トンネルの一端がダウンしても、VXLAN 静的トンネルは設定されたままになります。トンネルの一方の端がダウンしている間は、そのVTEPに到達できないため、パケットはドロップされます。ダウンしたVTEPがオンラインに戻ると、アンダーレイが接続を再学習した後、トラフィックはトンネルを介して再開できます。

**show** コマンドを使用して、トンネルプロファイルとトンネルルートの状態を確認できます。

始める前に

手順の概要

1. **show tunnel-profile**
2. **show ip route tenant-vrf-name**
3. **show running-config ofm**

手順の詳細

|        | コマンドまたはアクション                         | 目的                                                                            |
|--------|--------------------------------------|-------------------------------------------------------------------------------|
| ステップ 1 | <b>show tunnel-profile</b>           | ソフトウェアのトンネルプロファイルに関する情報を表示します。                                                |
| ステップ 2 | <b>show ip route tenant-vrf-name</b> | ソフトウェア VTEP に接続している VRF のルート情報を表示します。たとえば、VRF のトンネルにルートが存在することを確認するために、ルート到達不 |

|        | コマンドまたはアクション                   | 目的                                                                                       |
|--------|--------------------------------|------------------------------------------------------------------------------------------|
|        |                                | エラーが発生した場合にこのコマンドを使用できます。                                                                |
| ステップ 3 | <b>show running-config ofm</b> | OFM機能および静的トンネルの実行設定を表示します。ルート到達不能エラーが発生したときにこのコマンドを使用すると、宛先 VTEP のルート情報が存在するかどうかを確認できます。 |

### 次のタスク

VXLAN の検証に加えて、SPAN を使用して、スイッチを通過するパケットのポートと送信元 VLAN を確認できます。

## VXLAN 静的トンネルの設定例

次の設定例は、サポートされる方式による VXLAN 静的トンネル設定を示しています。

### NX-OS CLI

```

vlan 2001
vlan 2001
 vn-segment 20001

interface Vlan2001
 no shutdown
 vrf member vrf1601
 ip forward

vrf context cust1
 vni 20001

feature ofm

tunnel-profile test
 encapsulation vxlan
 source-interface loopback1
 route vrf cust1 101.1.1.2/32 7.7.7.1 next-hop-vrf default vni 20001 dest-vtep-mac
 f80f.6f43.036c

```







## 第 4 章

# アンダーレイの設定

この章は、次の内容で構成されています。

- [IP ファブリック アンダーレイ \(57 ページ\)](#)

## IP ファブリック アンダーレイ

### アンダーレイの考慮事項

ユニキャスト アンダーレイ :

VXLAN EVPN ファブリックのアンダーレイの主な目的は、仮想トンネルエンドポイント (VTEP) および BGP ピアリングアドレスの到達可能性をアドバタイズすることです。アンダーレイプロトコルを選択する主な基準は、ノード障害時の高速コンバージェンスです。その他の基準は次のとおりです。

- 設定の簡素化。
- 起動時にネットワークへのノードの展開を遅らせる機能。

このドキュメントでは、シスコでサポートおよびテストされている2つの主要なプロトコルである IS-IS と OSPF について詳しく説明します。また、VXLAN EVPN ファブリックのアンダーレイとしての eBGP プロトコルの使用についても説明します。

アンダーレイ/オーバーレイの観点から見ると、サーバから Virtual Extensible LAN (VXLAN) ファブリック上の別のサーバへのパケットフローは、次の手順で構成されます。

1. サーバは、送信元 VXLAN トンネルエンドポイント (VTEP) にトラフィックを送信します。VTEP は、宛先 MAC に基づいてレイヤ 2 またはレイヤ 3 通信を実行し、ネクストホップ (宛先 VTEP) を取得します。



(注) パケットがブリッジされると、ターゲットエンドホストの MAC アドレスが内部フレームの DMAC フィールドにスタンプされます。パケットがルーティングされると、デフォルトゲートウェイの MAC アドレスが内部フレームの DMAC フィールドにスタンプされます。

2. VTEPはトラフィック（フレーム）をVXLANパケットにカプセル化し（オーバーレイ機能。図1を参照）、アンダーレイIPネットワークに信号を送ります。
3. アンダーレイルーティングプロトコルに基づいて、パケットはIPネットワークを介して送信元VTEPから宛先VTEPに送信されます（アンダーレイ機能。アンダーレイの概要図を参照）。
4. 宛先VTEPはVXLANカプセル化（オーバーレイ機能）を削除し、目的のサーバにトラフィックを送信します。

VTEPは、アンダーレイネットワークの一部でもあります。これは、IPアンダーレイネットワークを介してVXLANカプセル化トラフィックを送信するために、VTEPが相互に到達可能である必要があるためです。

[オーバーレイの概要 (Overlay Overview)] と [アンダーレイの概要 (Underlay Overview)] の画像（下記）は、オーバーレイとアンダーレイの大きな違いを示しています。VTEPに焦点が当てられているため、スパインスイッチはバックグラウンドでのみ表示されます。リアルタイムでは、VTEPからVTEPへのパケットフローがスパインスイッチを通過することに注意してください。

図4: オーバーレイの概要

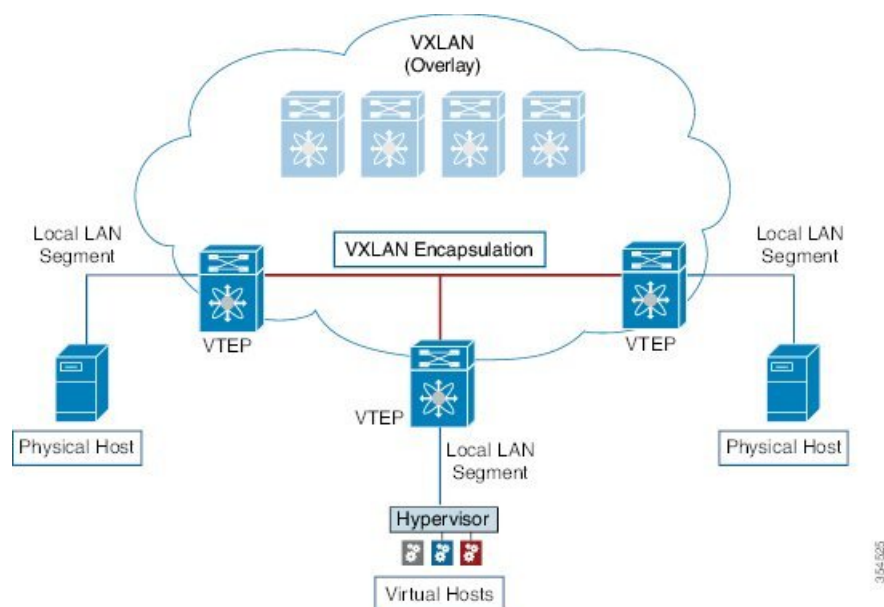

0345325

図 5: アンダーレイの概要

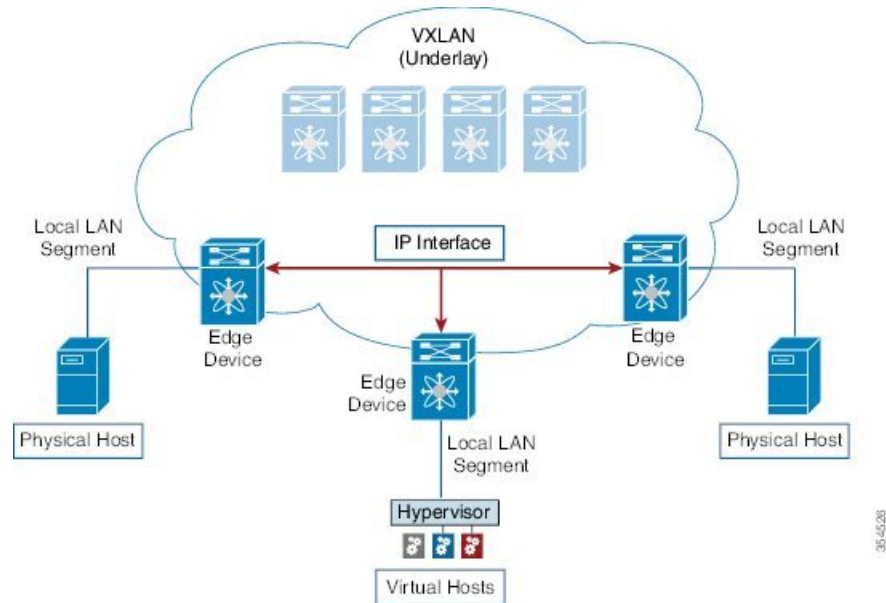

VXLAN EVPN プログラマブル ファブリックのアンダーレイ IP ネットワークの導入に関する考慮事項

VXLAN EVPN プログラマブル ファブリックのアンダーレイ IP ネットワークの導入に関する考慮事項は次のとおりです。

- 最大伝送ユニット (MTU) : VXLAN のカプセル化により、MTU の要件が大きくなり、潜在的なフラグメンテーションを回避する必要があります。
- VTEP 間のパス上の各インターフェイスで 9216 バイトの MTU を使用すると、サーバの最大 MTU + VXLAN オーバーヘッドに対応できます。ほとんどのデータセンターサーバ NIC は最大 9000 バイトをサポートします。したがって、VXLAN トラフィックにフラグメンテーションは必要ありません。

Cisco Nexus 5600 シリーズ スイッチは、ASIC 間でパケットをスイッチングするために 24 バイトの内部ヘッダーを使用し、インターフェイスの MTU サイズを 9192 に削減します。



(注) ファブリックに Cisco Nexus 9000 および 7000 シリーズ スイッチのみが含まれている場合は、MTU を 9216 に設定する必要があります。

- VXLAN IP ファブリックアンダーレイは、IPv4 アドレスファミリーをサポートします。
- ユニキャストルーティング : 任意のユニキャストルーティングプロトコルを VXLAN IP アンダーレイに使用できます。VTEP 間のルーティングには、OSPF、IS-IS、または eBGP を実装できます。



(注) ベストプラクティスとして、シンプルな IGP (OSPF または IS-IS) を使用して、オーバーレイ情報交換用の iBGP を使用した VTEP 間のアンダーレイ到達可能性を確認します。

- IP アドレッシング：ポイントツーポイント (P2P) または IP アンナンバードリンク。リーフスイッチノードとスパインスイッチノード間の例として、ポイントツーポイントリンクごとに、通常 /30 IP マスクを割り当てる必要があります。オプションで、/31 マスクまたは IP アンナンバードリンクを割り当てることができます。IP アンナンバードアプローチは、アドレッシングの観点から見ると、より少ない IP アドレスを使用します。OSPF または IS-IS プロトコルアンダーレイの IP アンナンバード オプションは、IP アドレスの使用を最小限に抑えます。

/31 ネットワーク：OSPF または IS-IS のポイントツーポイントの番号付きネットワークは、2つのスイッチ (インターフェイス) 間のみ存在し、ブロードキャストまたはネットワークアドレスは必要ありません。したがって、このネットワークには /31 ネットワークで十分です。このネットワーク上のネイバーは隣接関係を確立し、ネットワークの指定ルータ (DR) はありません。



(注) VXLAN アンダーレイの IP アンナンバードは、Cisco NX-OS リリース 7.0(3)I7(2) 以降でサポートされます。同じデバイス間の単一のアンナンバードリンク (たとえば、spine-leaf) だけがサポートされます。複数の物理リンクが同じリーフとスパインを接続している場合は、アンナンバードリンクを持つ単一の L3 ポートチャネルを使用する必要があります。

- マルチ宛先 (BUM) トラフィック用のマルチキャストプロトコル：VXLAN には BGP EVPN コントロールプレーンがありますが、VXLAN ファブリックにはブロードキャスト/不明なユニキャスト/マルチキャスト (BUM) トラフィックを転送するためのテクノロジーが必要です。Cisco Nexus 5600 シリーズスイッチおよび Cisco Nexus 7000/7700 シリーズスイッチでは、BUM パケット通信にマルチキャストプロトコルを実装する必要があります。

Cisco Nexus 5600 シリーズスイッチは Protocol Independent Multicast (PIM) 双方向共有ツリー (BiDiR) をサポートしますが、Cisco Nexus 7000/7700 シリーズスイッチ (F3 カードを使用) は PIM Any Source Multicast (ASM) および PIM BiDir オプションをサポートします。

- PIM BiDir は、Cisco Nexus 9300-EX/FX/FX2/FX3/GX/GX2/H2R プラットフォームスイッチでサポートされます。
- vPC の設定：これについては第 3 章で説明します。vPC の包括的な情報については、それぞれの Cisco Nexus 5600、7000、または 9000 シリーズ vPC 設計/設定ガイドを参照してください。

## ユニキャストルーティングおよびIPアドレッシングオプション

各ユニキャストルーティングプロトコルオプション（OSPF、IS-IS、およびeBGP）と設定例を次に示します。セットアップの要件に合わせてオプションを使用します。



**重要** すべてのルーティング設定サンプルはIPアンダーレイの観点からのものであり、包括的なものではありません。ルーティングプロセス、認証、双方向フォワーディング検出（BFD）情報などの完全な設定情報については、それぞれのルーティング設定ガイドを参照してください（たとえば、*Cisco Nexus 5600 Series NX-OS Unicast Routing Configuration Guide*、*Cisco Nexus 7000 Series NX-OS Unicast Routing Configuration Guide*、および *Cisco Nexus 9000 Series NX-OS Unicast Routing Configuration Guide*）。

## OSPF アンダーレイ IP ネットワーク

いくつかの考慮事項を次に示します。

- IPアドレッシングには、P2Pリンクを使用します。2つのスイッチだけが直接接続されているため、指定ルーター/バックアップ指定ルーター（DR/BDR）の選択を回避できます。
- ポイントツーポイントネットワークタイプオプションを使用します。ルーテッドインターフェイスまたはポートに最適であり、リンクステートアドバタイズメント（LSA）の観点から最適です。
- ブロードキャストタイプのネットワークは使用しないでください。LSAデータベースの観点からは最適ではなく（LSAタイプ1：ルーターLSAおよびLSAタイプ2：ネットワークLSA）、DR/BDRの選択が必要になるため、追加の選択とデータベースオーバーヘッドが発生します。



(注) ルーティングドメインのサイズに多数のルーターやIPプレフィックスが含まれている場合は、OSPFネットワークをエリアに分割できます。規模と設定に関する一般的なOSPFのベストプラクティスのルールは、VXLANアンダーレイにも適用できます。たとえば、LSAタイプ1およびタイプ2はエリア外にフラッドされません。複数のエリアがある場合、OSPF LSAデータベースのサイズを縮小して、CPUとメモリの消費を最適化できます。



(注) 使いやすくするために、各設定の最初に、タスクの設定を開始する必要がある設定モードが記載されています。

- イメージのトポロジの一部について、設定タスクと対応するshowコマンドの出力が表示されます。たとえば、リーフスイッチと接続されたスパインスイッチの設定例が示されている場合、その設定のshowコマンド出力には対応する設定が表示されます。

## OSPF の設定例：P2P および IP アnnンバード ネットワークのシナリオ

図 6: アンダーレイルーティング プロトコルとしての OSPF

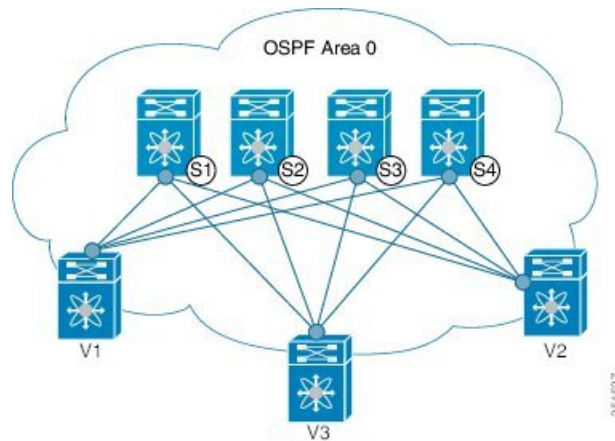

## OSPF - /31マスクを使用したP2Pリンクシナリオ

上の図では、リーフスイッチ（V1、V2、V3）が画像の下部にあります。これらは、画像の上部に示されている4つのスパインスイッチ（S1、S2、S3、およびS4）に接続されています。リーフスイッチ（VTEP機能もある）と各スパイン間のP2P接続の場合、リーフスイッチV1、V2、およびV3を各スパインスイッチに接続する必要があります。

V1では、各スパインスイッチに接続するようにP2Pインターフェイスを設定する必要があります。

リーフスイッチ（V1）インターフェイスとスパインスイッチ（S1）インターフェイス間のサンプルP2P設定を次に示します。

## リーフスイッチ V1 の OSPF グローバル設定

(config) #

```
feature ospf
router ospf UNDERLAY
router-id 10.1.1.54
```

## OSPF リーフスイッチ V1 P2P インターフェイスの設定

(config) #

```
interface Ethernet 1/41
description Link to Spine S1
no switchport
ip address 198.51.100.1/31
mtu 9192
ip router ospf UNDERLAY area 0.0.0.0
ip ospf network point-to-point
```

**ip ospf network point-to-point** コマンドは、OSPF ネットワークをポイントツーポイントネットワークとして設定します。

OSPF インスタンスは、リコールを改善するために UNDERLAY としてタグ付けされています。

### OSPF ループバック インターフェイス コンフィギュレーション (リーフ スイッチ V1)

リーフ スイッチ V1 の OSPF ルータ ID として使用できるように、ループバック インターフェイスを設定します。

(config)#

```
interface loopback 0
 ip address 10.1.1.54/32
 ip router ospf UNDERLAY area 0.0.0.0
```

インターフェイスは、OSPF インスタンスの UNDERLAY および OSPF エリア 0.0.0.0 に関連付けられます。

### スパイン スイッチ S1 の OSPF グローバル設定

(config)#

```
feature ospf
router ospf UNDERLAY
router-id 10.1.1.53
```

### (対応する) OSPF スパイン スイッチ S1 P2P インターフェイス設定

(config)#

```
interface Ethernet 1/41
 description Link to VTEP V1
 ip address 198.51.100.2/31
 mtu 9192
 ip router ospf UNDERLAY area 0.0.0.0
 ip ospf network point-to-point
 no shutdown
```

Cisco Nexus 5600 シリーズ スイッチには 9192 の MTU を使用します。



(注) リンクの両端の MTU サイズは同じに設定する必要があります。

### OSPF ループバック インターフェイスの設定 (スパイン スイッチ S1)

スパイン スイッチ S1 の OSPF ルータ ID として使用できるように、ループバック インターフェイスを設定します。

(config)#

```
interface loopback 0
 ip address 10.1.1.53/32
 ip router ospf UNDERLAY area 0.0.0.0
```

インターフェイスは、OSPF インスタンスの UNDERLAY および OSPF エリア 0.0.0.0 に関連付けられます。

・  
・

「アンダーレイ ルーティングプロトコルとして *OSPF*」イメージの *OSPF* トポロジ設定を完了するには、次のように設定します。

- 残りの3つのスパインスイッチへの3つの *V1* インターフェイス（または3つの *P2P* リンク）。
- *V2*、*V3*、*V4* とスパインスイッチ間の *P2P* リンクを接続する手順を繰り返します。

### OSPF-IP アンナナバード シナリオ

次に、OSPF IP アンナナバード設定の例を示します。

#### OSPF リーフスイッチ V1 の設定

##### リーフスイッチ V1 の OSPF グローバル設定

(config) #

```
feature ospf
router ospf UNDERLAY
 router-id 10.1.1.54
```

OSPF インスタンスは、リコールを改善するために UNDERLAY としてタグ付けされています。

#### OSPF リーフスイッチ V1 P2P インターフェイスの設定

(config) #

```
interface Ethernet1/41
 description Link to Spine S1
 mtu 9192
 ip ospf network point-to-point
 ip unnumbered loopback0
 ip router ospf UNDERLAY area 0.0.0.0
```

Cisco Nexus 5600 シリーズ スイッチには 9192 の MTU を使用します。

**ip ospf network point-to-point** コマンドは、OSPF ネットワークをポイントツーポイント ネットワークとして設定します。

#### OSPF ループバック インターフェイスの設定

リーフスイッチ V1 の OSPF ルータ ID として使用できるように、ループバック インターフェイスを設定します。

(config) #



```
interface loopback0
 ip address 10.1.1.54/32
 ip router ospf UNDERLAY area 0.0.0.0
```

インターフェイスは、OSPF インスタンスの UNDERLAY および OSPF エリア 0.0.0.0 に関連付けられます。

#### OSPF スパインスイッチ S1 の設定 :

##### スパインスイッチ S1 の OSPF グローバル設定

(config)#

```
feature ospf
router ospf UNDERLAY
 router-id 10.1.1.53
```

##### (対応する) OSPF スパインスイッチ S1 P2P インターフェイス設定

(config)#

```
interface Ethernet1/41
 description Link to VTEP V1
 mtu 9192
 ip ospf network point-to-point
 ip unnumbered loopback0
 ip router ospf UNDERLAY area 0.0.0.0
```

Cisco Nexus 5600 シリーズ スイッチには 9192 の MTU を使用します。

##### OSPF ループバック インターフェイス設定 (スパインスイッチ S1)

スパインスイッチ S1 の OSPF ルータ ID として使用できるように、ループバック インターフェイスを設定します。

(config)#

```
interface loopback0
 ip address 10.1.1.53/32
 ip router ospf UNDERLAY area 0.0.0.0
```

インターフェイスは、OSPF インスタンスの UNDERLAY および OSPF エリア 0.0.0.0 に関連付けられます。

.

.

「アンダーレイルーティングプロトコルとしての OSPF」イメージの OSPF トポロジ設定を完了するには、次のように設定します。

- 残りの 3 つのスパインスイッチへの 3 つの VTEP VI インターフェイス (または 3 つの IP アンナンバードリンク)。

- VTEP V2、V3、および V4 とスパイン スイッチ間の IP アンナンバード リンクを接続する手順を繰り返します。

## OSPF 検証

OSPF 設定を確認するには、次のコマンドを使用します。

```
Leaf-Switch-V1# show ip ospf

Routing Process UNDERLAY with ID 10.1.1.54 VRF default
Routing Process Instance Number 1
Stateful High Availability enabled
Graceful-restart is configured
 Grace period: 60 state: Inactive
 Last graceful restart exit status: None
Supports only single TOS(TOS0) routes
Supports opaque LSA
Administrative distance 110
Reference Bandwidth is 40000 Mbps
SPF throttling delay time of 200.000 msecs,
 SPF throttling hold time of 1000.000 msecs,
 SPF throttling maximum wait time of 5000.000 msecs
LSA throttling start time of 0.000 msecs,
 LSA throttling hold interval of 5000.000 msecs,
 LSA throttling maximum wait time of 5000.000 msecs
Minimum LSA arrival 1000.000 msec
LSA group pacing timer 10 secs
Maximum paths to destination 8
Number of external LSAs 0, checksum sum 0
Number of opaque AS LSAs 0, checksum sum 0
Number of areas is 1, 1 normal, 0 stub, 0 nssa
Number of active areas is 1, 1 normal, 0 stub, 0 nssa
Install discard route for summarized external routes.
Install discard route for summarized internal routes.
 Area BACKBONE(0.0.0.0)
 Area has existed for 03:12:54
 Interfaces in this area: 2 Active interfaces: 2
 Passive interfaces: 0 Loopback interfaces: 1
 No authentication available
 SPF calculation has run 5 times
 Last SPF ran for 0.000195s
 Area ranges are
 Number of LSAs: 3, checksum sum 0x196c2

Leaf-Switch-V1# show ip ospf interface

loopback0 is up, line protocol is up
 IP address 10.1.1.54/32
 Process ID UNDERLAY VRF default, area 0.0.0.0
 Enabled by interface configuration
 State LOOPBACK, Network type LOOPBACK, cost 1
 Index 1
Ethernet1/41 is up, line protocol is up
 Unnumbered interface using IP address of loopback0 (10.1.1.54)
 Process ID UNDERLAY VRF default, area 0.0.0.0
 Enabled by interface configuration
 State P2P, Network type P2P, cost 4
 Index 2, Transmit delay 1 sec
 1 Neighbors, flooding to 1, adjacent with 1
 Timer intervals: Hello 10, Dead 40, Wait 40, Retransmit 5
 Hello timer due in 00:00:07
 No authentication
```

```
Number of opaque link LSAs: 0, checksum sum 0
```

```
Leaf-Switch-V1# show ip ospf neighbors
```

```
OSPF Process ID UNDERLAY VRF default
Total number of neighbors: 1
Neighbor ID Pri State Up Time Address Interface
10.1.1.53 1 FULL/ - 06:18:32 10.1.1.53 Eth1/41
```

コマンドの詳細なリストについては、『[Configuration and Command Reference](#)』ガイドを参照してください。

## IS-IS アンダーレイ IP ネットワーク

考慮事項を次に示します。

- IS-ISはConnectionless Network Service (CLNS) を使用し、IP から独立しているため、リンクが変更されたときに完全な SPF 計算が回避されます。
- **ネット ID** : 各 IS-IS インスタンスには、エリア内の IS-IS インスタンスを一意に識別するネットワークエンティティタイトル (NET) ID が関連付けられています。NET ID は、その IS-IS インスタンスをエリア内で一意に特定する IS-IS システム ID とエリア ID からなります。たとえば、NET ID が 49.0001.0010.0100.1074.00 の場合、システム ID は 0010.0100.1074 で、エリア ID は 49.0001 です。



### 重要

**ファブリック内のレベル1 IS-IS** : シスコは、プログラマブルファブリック内のすべてのノードで、IS-IS レベル 1 のみの設定と IS-IS レベル 2 のみの設定の使用を検証しています。ファブリックは、すべてのノードがファブリック内の他のすべてのノードへの最適パスを必要とするスタブネットワークと見なされます。Cisco NX-OS IS-IS の実装は、ファブリック内の多数のノードをサポートするように拡張できます。したがって、ファブリックを複数の IS-IS ドメインに分割する必要はありません。



### (注)

- 使いやすくするために、各設定の最初に、タスクの設定を開始する必要がある設定モードが記載されています。
- イメージのトポロジの一部について、設定タスクと対応する show コマンドの出力が表示されます。たとえば、リーフスイッチと接続されたスパインスイッチの設定例が示されている場合、その設定の show コマンド出力には対応する設定が表示されます。

**IS-IS の設定例 : P2P および IP アンナンバード ネットワークのシナリオ**

図 7: アンダーレイルーティングプロトコルとしての IS-IS

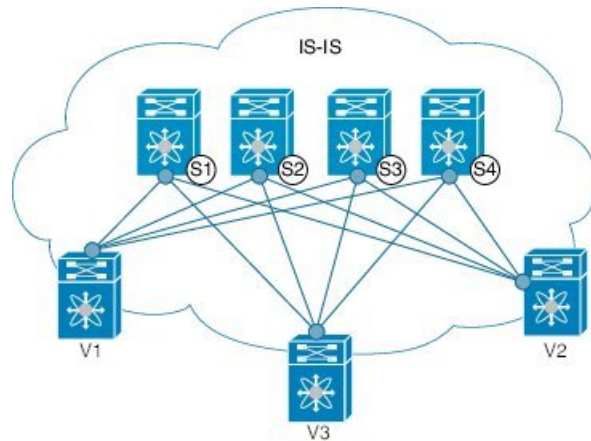

上記の図では、リーフスイッチ（V1、V2、およびV3、VTEP機能）が画像の下部にあります。これらは、イメージの上部に示されている4つのスパインスイッチ（S1、S2、S3、およびS4）に接続されています。

### IS-IS -/31マスクを使用した P2P リンク シナリオ

V1 とスパインスイッチ S1 間の P2P の設定例を次に示します。

リーフスイッチと各スパインスイッチ間の P2P 接続の場合、V1、V2、および V3 を各スパインスイッチに接続する必要があります。

V1 では、S1 に接続するためにループバックインターフェイスと P2P インターフェイスを設定する必要があります。リーフスイッチ（V1）インターフェイスとスパインスイッチ（S1）インターフェイス間のサンプル P2P 設定を次に示します。

#### リーフスイッチ V1 の IS-IS 設定

##### IS-IS グローバル設定

```
(config) #
```

```
feature isis
router isis UNDERLAY
 net 49.0001.0010.0100.1074.00
 is-type level-1
 set-overload-bit on-startup 60
```

過負荷ビットの設定：最短パス優先（SPF）の計算で中間ホップとしてこのルータを使用しないことを他のルータに通知するように、Cisco Nexus スイッチを設定できます。任意で、起動時に一時的に過負荷ビットを設定することもできます。上記の例では、**set-overload-bit** コマンドを使用して、起動時の過負荷ビットを 60 秒に設定しています。

#### IS-IS P2P インターフェイス コンフィギュレーション（リーフスイッチ V1）

```
(config) #
```

```
interface Ethernet 1/41
```

```
description Link to Spine S1
mtu 9192
ip address 209.165.201.1/31
ip router isis UNDERLAY
```

Cisco Nexus 5600 シリーズ スイッチには 9192 の MTU を使用します。

### IS-IS ループバック インターフェイスの設定（リーフスイッチ V1）

ループバック インターフェイスを、リーフ スイッチ V1 の IS-IS ルータ ID として使用できるように設定します。

(config)#

```
interface loopback 0
ip address 10.1.1.74/32
ip router isis UNDERLAY
```

IS-IS インスタンスは、より良いリコールのために UNDERLAY としてタグ付けされます。

（対応する）IS-IS スパインスイッチ S1 の設定

### IS-IS グローバル コンフィギュレーション

(config)#

```
feature isis
router isis UNDERLAY
net 49.0001.0010.0100.1053.00
is-type level-1
set-overload-bit on-startup 60
```

### IS-IS P2P インターフェイス コンフィギュレーション（スパインスイッチ S1）

(config)#

```
interface Ethernet 1/1
description Link to VTEP V1
ip address 209.165.201.2/31
mtu 9192
ip router isis UNDERLAY
```

Cisco Nexus 5600 シリーズ スイッチには 9192 の MTU を使用します。

### IS-IS ループバック インターフェイスの設定（スパインスイッチ S1）

(config)#

```
interface loopback 0
ip address 10.1.1.53/32
ip router isis UNDERLAY
.
.
```

上記のイメージの *IS-IS* トポロジ設定を完了するには、次のように設定します。

- さらに3つのリーフスイッチ V1 のインターフェイス（または3つの P2P リンク）。
- リーフスイッチ V2、V3、V4 とスパインスイッチ間の P2P リンクを接続する手順を繰り返します。

## IS-IS-IP アンナナード シナリオ

### リーフスイッチ V1 の IS-IS 設定

#### IS-IS グローバル設定

```
(config)#

feature isis
router isis UNDERLAY
 net 49.0001.0010.0100.1074.00
 is-type level-1
 set-overload-bit on-startup 60
```

#### IS-IS インターフェイス設定（リーフスイッチ V1）

```
(config) #

interface Ethernet1/41
 description Link to Spine S1
 mtu 9192
 medium p2p
 ip unnumbered loopback0
 ip router isis UNDERLAY
```

Cisco Nexus 5600 シリーズスイッチには 9192 の MTU を使用します。

#### IS-IS ループバック インターフェイスの設定（リーフスイッチ V1）

```
(config)

interface loopback0
 ip address 10.1.1.74/32
 ip router isis UNDERLAY
```

### スパインスイッチ S1 の IS-IS 設定

#### IS-IS グローバル設定

```
(config)#

feature isis
router isis UNDERLAY
 net 49.0001.0010.0100.1053.00
 is-type level-1
 set-overload-bit on-startup 60
```

## IS-IS インターフェイス設定 (スパインスイッチ S1)

```
(config)#

interface Ethernet1/41
 description Link to V1
 mtu 9192
 medium p2p
 ip unnumbered loopback0
 ip router isis UNDERLAY
```

Cisco Nexus 5600 シリーズ スイッチには 9192 の MTU を使用します。

## IS-IS ループバック インターフェイスの設定 (スパインスイッチ S1)

```
(config)#

interface loopback0
 ip address 10.1.1.53/32
 ip router isis UNDERLAY
```

## IS-IS 検証

リーフ スイッチ V1 の IS-IS 設定を確認するには、次のコマンドを使用します。

```
Leaf-Switch-V1# show isis

ISIS process : UNDERLAY
Instance number : 1
UUID: 1090519320
Process ID 20258
VRF: default
System ID : 0010.0100.1074 IS-Type : L1
SAP : 412 Queue Handle : 15
Maximum LSP MTU: 1492
Stateful HA enabled
Graceful Restart enabled. State: Inactive
Last graceful restart status : none
Start-Mode Complete
BFD IPv4 is globally disabled for ISIS process: UNDERLAY
BFD IPv6 is globally disabled for ISIS process: UNDERLAY
Topology-mode is base
Metric-style : advertise(wide), accept(narrow, wide)
Area address(es) :
 49.0001
Process is up and running
VRF ID: 1
Stale routes during non-graceful controlled restart
Interfaces supported by IS-IS :
 loopback0
 loopback1
 Ethernet1/41
Topology : 0
Address family IPv4 unicast :
 Number of interface : 2
 Distance : 115
Address family IPv6 unicast :
 Number of interface : 0
 Distance : 115
Topology : 2
```

```

Address family IPv4 unicast :
 Number of interface : 0
 Distance : 115
Address family IPv6 unicast :
 Number of interface : 0
 Distance : 115
Level1
No auth type and keychain
Auth check set
Level2
No auth type and keychain
Auth check set
L1 Next SPF: Inactive
L2 Next SPF: Inactive

```

Leaf-Switch-V1# **show isis interface**

```

IS-IS process: UNDERLAY VRF: default
loopback0, Interface status: protocol-up/link-up/admin-up IP address: 10.1.1.74, IP
subnet: 10.1.1.74/32
IPv6 routing is disabled Level1
No auth type and keychain Auth check set
Level2
No auth type and keychain Auth check set
Index: 0x0001, Local Circuit ID: 0x01, Circuit Type: L1 BFD IPv4 is locally disabled for
Interface loopback0 BFD IPv6 is locally disabled for Interface loopback0 MTR is disabled
Level Metric 1 1
2 1
Topologies enabled:
 L MT Metric MetricCfg Fwdng IPV4-MT IPV4Cfg IPV6-MT IPV6Cfg
 1 0 1 no UP UP yes DN no
 2 0 1 no DN DN no DN no

loopback1, Interface status: protocol-up/link-up/admin-up
IP address: 10.1.2.74, IP subnet: 10.1.2.74/32
IPv6 routing is disabled
Level1
 No auth type and keychain
 Auth check set
Level2
 No auth type and keychain
 Auth check set
Index: 0x0002, Local Circuit ID: 0x01, Circuit Type: L1
BFD IPv4 is locally disabled for Interface loopback1
BFD IPv6 is locally disabled for Interface loopback1
MTR is disabled
Passive level: level-2
Level Metric
1 1
2 1
Topologies enabled:
 L MT Metric MetricCfg Fwdng IPV4-MT IPV4Cfg IPV6-MT IPV6Cfg
 1 0 1 no UP UP yes DN no
 2 0 1 no DN DN no DN no

Ethernet1/41, Interface status: protocol-up/link-up/admin-up
IP unnumbered interface (loopback0)
IPv6 routing is disabled
 No auth type and keychain
 Auth check set
Index: 0x0002, Local Circuit ID: 0x01, Circuit Type: L1
BFD IPv4 is locally disabled for Interface Ethernet1/41
BFD IPv6 is locally disabled for Interface Ethernet1/41
MTR is disabled

```



```

Extended Local Circuit ID: 0x1A028000, P2P Circuit ID: 0000.0000.0000.00
Retx interval: 5, Retx throttle interval: 66 ms
LSP interval: 33 ms, MTU: 9192
P2P Adjs: 1, AdjsUp: 1, Priority 64
Hello Interval: 10, Multi: 3, Next IIH: 00:00:01
MT Adjs AdjsUp Metric CSNP Next CSNP Last LSP ID
1 1 1 4 60 00:00:35 ffff.ffff.ffff.ff-ff
2 0 0 4 60 Inactive ffff.ffff.ffff.ff-ff
Topologies enabled:
 L MT Metric MetricCfg Fwdng IPV4-MT IPV4Cfg IPV6-MT IPV6Cfg
 1 0 4 no UP UP yes DN no
 2 0 4 no UP DN no DN no

```

```
Leaf-Switch-V1# show isis adjacency
```

```

IS-IS process: UNDERLAY VRF: default
IS-IS adjacency database:
Legend: '!': No AF level connectivity in given topology
System ID SNPA Level State Hold Time Interface
Spine-Switch-S1 N/A 1 UP 00:00:23 Ethernet1/41

```

コマンドの詳細なリストについては、『[Configuration and Command Reference](#)』ガイドを参照してください。

## eBGP アンダーレイ IP ネットワーク

一部のお客様は、ネットワークでのサポートが必要なプロトコルの数を含めるために、アンダーレイとオーバーレイに同じプロトコルを使用したいと考えています。

eBGP ベースのアンダーレイを設定するには、さまざまな方法があります。この項で説明する設定は、機能とコンバージェンスについて検証済みです。eBGP に基づく IP アンダーレイは、次に説明する設定で構築できます。（参考：以下の画像を参照）

- 次の設計は、マルチ AS モデルに従っています。
- eBGP アンダーレイでは、リーフノードとスパインノードの間に番号付きインターフェイスが必要です。ピアの到達可能性を配布する他のプロトコルがないため、アンダーレイ BGP セッションには番号付きインターフェイスが使用されます。
- オーバーレイ セッションはループバック アドレスで設定されます。これは、リンクまたはノードの障害が発生した場合の復元力を向上させるためです。
- スパイン層の BGP スピーカーは、すべてのリーフ ノード eBGP ネイバーを個別に設定します。これは、ダイナミック BGP でカバーできる IBGP ベースのピアリングとは異なります。
- ファブリック内の複数の AS 番号のポイントを次に示します。
  - BGP スピーカーとして設定されたすべてのスパイン ノードは、1 つの AS 内にあります。
  - すべてのリーフ ノードには、スパイン層の BGP スピーカーとは異なる一意の AS 番号があります。

- vPC リーフ スイッチ ノードのペアは、同じ AS 番号を持ちます。
- ファブリックを表すためにグローバルに一意の AS 番号が必要な場合は、ボーダリーフまたはボーダー PE スイッチで設定できます。他のすべてのノードは、プライベート AS 番号範囲を使用できます。
- BGP 連合は活用されていません。

図 8: アンダーレイとしての eBGP

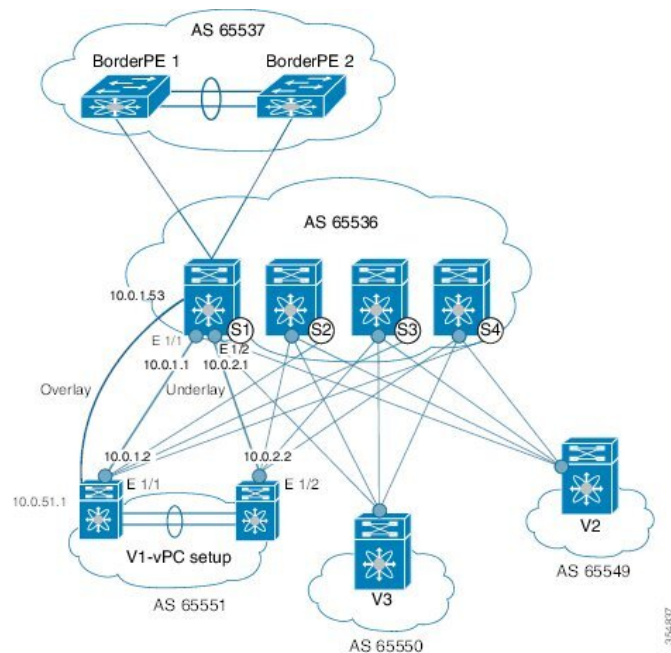

## eBGP 設定例

スパインスイッチとリーフスイッチの設定例を次に示します。コンテキストを提供するための完全な設定が示されており、eBGP アンダーレイ専用追加された設定が強調表示され、さらに説明されています。

ネイバーごとに1つの BGP セッションがあり、アンダーレイを設定します。これは、グローバル IPv4 アドレスファミリ内で行われます。このセッションは、VTEP、ランデブーポイント (RP) のループバックアドレス、およびオーバーレイ eBGP セッションの eBGP ピアアドレスを配布するために使用されます。

**スパインスイッチ S1 の設定:** スパインスイッチ (この例では S1) では、すべてのリーフノードが eBGP ネイバーとして設定されます。

(config) #

```
router bgp 65536
 router-id 10.1.1.53
 address-family ipv4 unicast
 redistribute direct route-map DIRECT-ROUTES-MAP
```

**redistribute direct** コマンドは、BGP および VTEP ピアリングのループバックアドレスをアドバタイズするために使用されます。グローバルアドレス空間内の他の直接ルートをアドバタイズするために使用できます。ルートマップは、eBGP ピアリングおよび VTEP ループバックアドレスのみを含めるようにアドバタイズメントをフィルタリングできます。

```
maximum-paths 2
address-family l2vpn evpn
retain route-target all
```

スパインスイッチの BGP スピーカーには VRF 設定がありません。したがって、ルートを保持し、リーフスイッチ VTEP に送信するには、**retain route-target all** コマンドが必要です。

**maximum-paths** コマンドは、アンダーレイの ECMP パスに使用されます。

リーフスイッチ V1 へのアンダーレイセッション (vPC セットアップ) : 前述のように、アンダーレイセッションはスパインとリーフスイッチ ノード間の番号付きインターフェイスで設定されます。

(config)#

```
neighbor 10.0.1.2 remote-as 65551
address-family ipv4 unicast
disable-peer-as-check
send-community both
```

スイッチの vPC ペアは、同じ AS 番号を持ちます。**disable-peer-as-check** コマンドは、ルートタイプ 5 ルートの場合など、同じ AS で設定されている vPC スイッチ間のルート伝播を可能にするために追加されました。vPC スイッチの AS 番号が異なる場合、このコマンドは必要ありません。

ボーダーリーフスイッチへのアンダーレイセッション : リーフとボーダーリーフスイッチへのアンダーレイ設定は同じで、IP アドレスと AS 値の変更はありません。

リーフスイッチ V1 へのスパインスイッチ S1 のオーバーレイセッション

(config)#

```
route-map UNCHANGED permit 10
set ip next-hop unchanged
```



(注) route-map UNCHANGED はユーザ定義ですが、キーワード **unchanged** は **set ip next-hop** コマンド内のオプションです。eBGP では、ある eBGP ネイバーから別の eBGP ネイバーにルートを送信するときに、ネクストホップが self に変更されます。ルートマップの UNCHANGED が追加され、オーバーレイルートの場合、元のリーフスイッチがスパインスイッチではなくネクストホップとして設定されます。これにより、VTEP はネクストホップであり、スパインスイッチノードではありません。eBGP ピアへの BGP 更新でネクストホップ属性を変更しないことを指定するには、オプションの **unchanged** キーワードを使用します。

オーバーレイ セッションはループバック アドレスで設定されます。

```
(config) #
neighbor 10.0.51.1 remote-as 65551
 update-source loopback0
 ebgp-multihop 2
 address-family l2vpn evpn
 rewrite-evpn-rt-asn
 disable-peer-as-check
 send-community both
 route-map UNCHANGED out
```

これでスパイン スイッチの設定は完了です。Route target auto 機能設定は、参照のために以下に示します。

```
(config) #
vrf context coke
 vni 50000
 rd auto
 address-family ipv4 unicast
 route-target both auto
 route-target both auto evpn
 address-family ipv6 unicast
 route-target both auto
 route-target both auto evpn
```

**rewrite-evpn-rt-asn** コマンドは、Route target auto 機能を使用して EVPN RT ルートターゲットを設定する場合に必要です。

Route target auto は、スイッチで設定されたローカル AS 番号と VRF のレイヤ 3 VNID、つまりローカル AS:VNID から取得されます。マルチ AS トポロジでは、このガイドに示すように、各リーフノードは異なるローカル AS として表され、同じ VRF に対して生成されるルートターゲットはスイッチごとに異なります。**rewrite-evpn-rt-asn** コマンドは、BGP アップデートメッセージのルートターゲットの ASN 部分をローカル AS 番号に置き換えます。たとえば、VTEP V1 にローカル AS 65551、VTEP V2 にローカル AS 65549 があり、スパインスイッチ S1 にローカル AS 65536 がある場合、V1、V2、および S1 のルートターゲットは次のようになります。

- V1—65551:50000
- V2—65549:50000
- S1—65536:50000

このシナリオでは、V2 は RT 65549:50000 を使用してルートアドバタイズし、スパインスイッチ S1 は RT 65536:50000 を使用してルートアドバタイズし、最後に V1 が更新を取得すると、更新のルートターゲットを 65551:50000 に置き換えます。これは、V1 でローカルに設定された RT と一致します。このコマンドを使用するには、ファブリック内のすべての BGP スピーカーで設定する必要があります。

Route Target auto 機能が使用されていない場合、つまり、一致する RT をすべてのスイッチで手動で設定する必要がある場合は、このコマンドは不要です。

リーフスイッチの VTEP V1 設定：次の設定例では、VTEP V1 のインターフェイスが BGP ネットワークとして指定されています。ボーダーリーフスイッチノードを含むすべてのリーフスイッチ VTEP には、スパインスイッチネイバーノードに対する次の設定があります。

(config)#

```
router bgp 65551
 router-id 10.1.1.54
 address-family ipv4 unicast
 maximum-paths 2
 address-family l2vpn evpn
```

**maximum-paths** コマンドは、アンダーレイの ECMP パスに使用されます。

リーフスイッチ VTEP V1 のスパインスイッチ S1 へのアンダーレイ セッション

(config)#

```
neighbor 10.0.1.1 remote-as 65536
 address-family ipv4 unicast
 allows-in
 send-community both
```

**allows-in** コマンドは、リーフスイッチノードに同じ AS がある場合に必要です。特に、シスコの検証済みトポロジでは、スイッチの vPC ペアが AS 番号を共有していました。

スパインスイッチ S1 へのオーバーレイ セッション

(config)#

```
neighbor 10.1.1.53 remote-as 65536
 update-source loopback0
 ebgp-multihop 2
 address-family l2vpn evpn
 rewrite-evpn-rt-asn
 allows-in
 send-community both
```

オーバーレイのピアリングがループバックアドレス上にあるため、**ebgp-multihop 2** コマンドが必要です。NX-OS は、ネイバーが 1 ホップ離れている場合でも、マルチホップと見なしません。

vPCバックアップセッション

(config)#

```
route-map SET-PEER-AS-NEXTHOP permit 10
 set ip next-hop peer-address

neighbor 192.168.0.1 remote-as 65551
 update-source Vlan3801
 address-family ipv4 unicast
 send-community both
 route-map SET-PEER-AS-NEXTHOP out
```



(注) このセッションは、vPC リーフ スイッチ ノード間のバックアップ SVI で設定されます。

上記のイメージの設定を完了するには、次を設定します。

- 他のスパイン スイッチの **BGP** ネイバーとしての **VI**。
- 他のリーフ スイッチに対してこの手順を繰り返します。

### BGP 確認

BGP 設定を確認するには、次のコマンドを使用します。

```
show bgp all
show bgp ipv4 unicast neighbors
show ip route bgp
```

コマンドの詳細なリストについては、『[Configuration and Command Reference](#)』ガイドを参照してください。

## VXLAN アンダーレイでのマルチキャストルーティング

VXLANEVPN プログラマブルファブリックは、BUM (ブロードキャスト、不明なユニキャスト、マルチキャスト) トラフィックを転送するためのマルチキャストルーティングをサポートします。

Cisco Nexus スイッチがサポートするマルチキャストプロトコルについては、次の表を参照してください。

| Cisco Nexus シリーズ スイッチの組み合わせ                                        | マルチキャスト ルーティング オプション                                                                                                |
|--------------------------------------------------------------------|---------------------------------------------------------------------------------------------------------------------|
| Cisco Nexus 7000/7700 シリーズ スイッチと<br>Cisco Nexus 5600 シリーズ スイッチ     | PIM Bidir                                                                                                           |
| Cisco Nexus 9000 シリーズ スイッチを搭載した<br>Cisco Nexus 7000/7700 シリーズ スイッチ | PIM ASM (スパース モード)                                                                                                  |
| Cisco Nexus 9000 シリーズ                                              | PIM ASM (スパース モード) または PIM Bidir<br><br>(注) PIM BiDir は、Cisco Nexus 9300-EX および 9300-FX/FX2 プラットフォーム スイッチでサポートされます。 |
| Cisco Nexus 7000/7700 シリーズ スイッチ                                    | PIM ASM (スパースモード) または PIM BiDir                                                                                     |
| Cisco Nexus 5600 シリーズ スイッチ                                         | PIM Bidir                                                                                                           |



- (注) Cisco Nexus 7000/7700 シリーズ スイッチでは、Cisco Programmable Fabric をサポートするために F3 または M3 カードが必要です。

入力レプリケーションを使用して、マルチキャストなしで BUM トラフィックを転送できます。入力レプリケーションは、現在 Cisco Nexus 9000 シリーズ スイッチで使用できます。

### PIM ASM および PIM BiDir アンダーレイ IP ネットワーク

マルチキャスト トポロジの設計ポイントを次に示します。

- ランデブーポイント ロケーションとしてスパイン/集約スイッチを使用します。
- さまざまなマルチキャスト グループ (宛先グループ/DGroup) を予約して、オーバーレイを処理し、多様な VNI に最適化します。
- リーン スパインを使用したスパイン リーフ トポロジでは、
  - 複数のスパイン スイッチで複数のランデブーポイントを使用します。
  - 冗長ランデブーポイントを使用します。
  - 異なる VNI を異なるマルチキャスト グループにマッピングします。これは、ロード バランシングのために異なるランデブーポイントにマッピングされます。



**重要** 次の設定例は、IPアンダーレイの観点からのものであり、包括的なものではありません。PIM 認証、BIM for BIM などの機能はここには示されていません。詳細については、それぞれの Cisco Nexus シリーズ スイッチ マルチキャスト コンフィギュレーション ガイドを参照してください。

### PIM スパース モード (Any-Source マルチキャスト [ASM])

図 9: IP マルチキャストルーティング プロトコルとしての PIM ASM

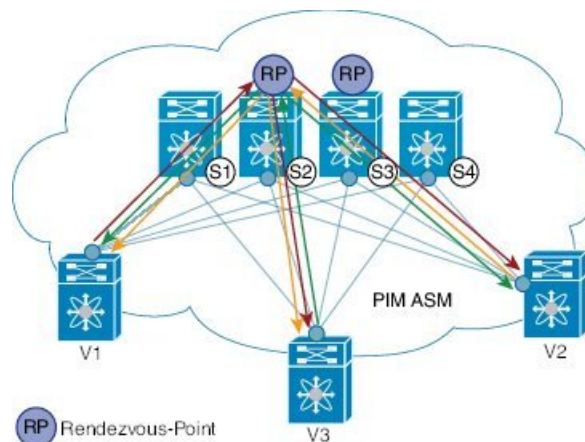

PIM ASM は、アンダーレイ マルチキャスト プロトコルとして Nexus 7000 および Nexus 9000 シリーズでサポートされています。(Nexus 7000 は、アンダーレイ マルチキャスト プロトコルとして双方向 PIM もサポートします)。

上の図では、リーフスイッチ (VT1 設定を持つ V1、V2、および V3) がイメージの下部にあります。これらは、イメージの上部に示されている 4 つのスパインスイッチ (S1、S2、S3、および S4) に接続されています。

2 つのマルチキャスト ランデブーポイント (S2 および S3) が設定されます。2 番目のランデブーポイントは、ロード シェアリングと冗長性のために追加されます。エニーキャスト RP は、PIM ASM トポロジイメージに表示されます。エニーキャスト RP は、2 つのランデブーポイント間の冗長性とロード シェアリングを保証します。エニーキャスト RP を使用するには、RP として機能する複数のスパインが同じ IP アドレス (エニーキャスト RP アドレス) を共有します。一方、各 RP には、RP として機能するすべてのスパイン間の送信元に関する情報を同期するために、RP 用に設定された固有の IP アドレスがあります。

共有マルチキャスト ツリーは単方向で、パケットの転送にランデブーポイントを使用します。

**PIM ASM の概要** : 各リーフ スイッチのマルチキャスト グループごとに 1 つの送信元ツリー。

プログラマブル ファブリック固有のポインタは次のとおりです。

- VNI にサービスを提供するすべての VTEP は、共有マルチキャスト ツリーに参加します。VTEP V1、V2、および V3 には単一のテナント (x など) から接続されたホストがあり、これらの VTEP は個別のマルチキャスト (送信元、グループ) ツリーを形成します。
- VTEP (V1 など) には、他のテナントに属するホストもあります。各テナントには、異なるマルチキャスト グループが関連付けられている場合があります。テナントがマルチキャスト グループを共有しない場合、VTEP に存在する各テナントに対してソース ツリーが作成されます。

## PIM ASM の設定

PIM ASM の例は、Cisco Nexus 7000 および 9000 シリーズ スイッチ用です。



- (注) 使いやすくするために、各設定の最初に、タスクの設定を開始する必要がある設定モードが記載されています。

イメージのトポロジの一部について、設定タスクと対応する show コマンドの出力が表示されます。たとえば、リーフ スイッチと接続されたスパイン スイッチの設定例が示されている場合、その設定の show コマンド出力には対応する設定のみが表示されます。

**リーフ スイッチ V1 の設定** : リーフ スイッチで RP の到達可能性を設定します。

**リーフ スイッチ V1 での PIM エニーキャスト ランデブーポイント アソシエーション**

(config) #

```
feature pim
```



```
ip pim rp-address 198.51.100.220 group-list 224.1.1.1
```

198.51.100.220 は、エニーキャスト ランデブーポイントの IP アドレスです。

#### リーフスイッチ V1 のループバック インターフェイス PIM 設定

(config)#

```
interface loopback 0
 ip address 209.165.201.20/32
 ip pim sparse-mode
```

#### リーフスイッチ V1 からスパインスイッチ S2 へのポイントツーポイント (P2P) インターフェイス PIM 設定

(config)#

```
interface Ethernet 1/1
 no switchport
 ip address 209.165.201.14/31
 mtu 9216
 ip pim sparse-mode
:
.
```

V1 と冗長エニーキャスト ランデブーポイントとして機能するスパインスイッチ (S3) 間の P2P リンクに対して、上記の設定を繰り返します。

また、VTEP は、ランデブーポイントではないスパインスイッチ (S1 および S4) と接続する必要があります。設定例を次に示します。

#### リーフスイッチ V1 から非ランデブーポイントスパインスイッチ (S1) へのポイントツーポイント (P2P) インターフェイス設定

(config)#

```
interface Ethernet 2/2
 no switchport
 ip address 209.165.201.10/31
 mtu 9216
 ip pim sparse-mode
```

V1 と非ランデブーポイントスパインスイッチ間のすべての P2P リンクに対して上記の設定を繰り返します。

他のすべてのリーフスイッチを設定するには、上記の手順全体を繰り返します。

#### スパインスイッチのランデブーポイントの設定

#### スパインスイッチ S2 の PIM 設定

(config)#

```
feature pim
```

### ループバック インターフェイス設定 (RP)

```
(config) #
```

```
interface loopback 0
 ip address 10.10.100.100/32
 ip pim sparse-mode
```

### ループバック インターフェイス コンフィギュレーション (エニーキャスト RP)

```
(config) #
```

```
interface loopback 1
 ip address 198.51.100.220/32
 ip pim sparse-mode
```

### スパインスイッチ S2 のエニーキャスト RP 設定

スパインスイッチをランデブーポイントとして設定し、スイッチ S2 と S3 のループバック IP アドレスに関連付けて冗長性を確保します。

```
(config) #
```

```
feature pim
 ip pim rp-address 198.51.100.220 group-list 224.1.1.1
 ip pim anycast-rp 198.51.100.220 10.10.100.100
 ip pim anycast-rp 198.51.100.220 10.10.20.100
 .
 .
```



(注) 上記の設定は、RP の役割を実行する他のスパインスイッチ (S3) にも実装する必要があります。

### 非 RP スパインスイッチの設定

ランデブーポイントとして指定されていないスパインスイッチ (S1 と S4) に PIM ASM を設定する必要もあります。

以前、リーフスイッチ (VTEP) V1 は、非 RP スパインスイッチへの P2P リンク用に設定されていました。非 RP スパインスイッチの設定例を次に示します。

### スパインスイッチ S1 の PIM ASM グローバル設定 (非 RP)

```
(config) #
```

```
feature pim
```

```
ip pim rp-address 198.51.100.220 group-list 224.1.1.1
```

### ループバック インターフェイス設定 (非RP)

```
(config)#
```

```
interface loopback 0
 ip address 10.10.100.103/32
 ip pim sparse-mode
```

### スパインスイッチ S1 からリーフスイッチ V1 への接続のポイント2ポイント (P2P) インターフェイス設定

```
(config)#
```

```
interface Ethernet 2/2
 no switchport
 ip address 209.165.201.15/31
 mtu 9216
 ip pim sparse-mode
.
.
```

非ランデブーポイント スパイン スイッチと他のリーフ スイッチ (VTEP) 間のすべての P2P リンクに対して、上記の設定を繰り返します。

### PIM ASM の検証

PIM ASM の設定を確認するには、次のコマンドを使用します。

```
Leaf-Switch-V1# show ip mroute 224.1.1.1
```

```
IP Multicast Routing Table for VRF "default"
```

```
(*, 224.1.1.1/32), uptime: 02:21:20, nve ip pim
 Incoming interface: Ethernet1/1, RPF nbr: 10.10.100.100
 Outgoing interface list: (count: 1)
 nve1, uptime: 02:21:20, nve

(10.1.1.54/32, 224.1.1.1/32), uptime: 00:08:33, ip mrib pim
 Incoming interface: Ethernet1/2, RPF nbr: 209.165.201.12
 Outgoing interface list: (count: 1)
 nve1, uptime: 00:08:33, mrib

(10.1.1.74/32, 224.1.1.1/32), uptime: 02:21:20, nve mrib ip pim
 Incoming interface: loopback0, RPF nbr: 10.1.1.74
 Outgoing interface list: (count: 1)
 Ethernet1/6, uptime: 00:29:19, pim
```

```
Leaf-Switch-V1# show ip pim rp
```

```
PIM RP Status Information for VRF "default"
BSR disabled
Auto-RP disabled
BSR RP Candidate policy: None
BSR RP policy: None
Auto-RP Announce policy: None
Auto-RP Discovery policy: None
```

```
RP: 198.51.100.220, (0), uptime: 03:17:43, expires: never,
 priority: 0, RP-source: (local), group ranges:
 224.0.0.0/9
```

```
Leaf-Switch-V1# show ip pim interface
```

```
PIM Interface Status for VRF "default"
Ethernet1/1, Interface status: protocol-up/link-up/admin-up
 IP address: 209.165.201.14, IP subnet: 209.165.201.14/31
 PIM DR: 209.165.201.12, DR's priority: 1
 PIM neighbor count: 1
 PIM hello interval: 30 secs, next hello sent in: 00:00:11
 PIM neighbor holdtime: 105 secs
 PIM configured DR priority: 1
 PIM configured DR delay: 3 secs
 PIM border interface: no
 PIM GenID sent in Hellos: 0x33d53dc1
 PIM Hello MD5-AH Authentication: disabled
 PIM Neighbor policy: none configured
 PIM Join-Prune inbound policy: none configured
 PIM Join-Prune outbound policy: none configured
 PIM Join-Prune interval: 1 minutes
 PIM Join-Prune next sending: 1 minutes
 PIM BFD enabled: no
 PIM passive interface: no
 PIM VPC SVI: no
 PIM Auto Enabled: no
 PIM Interface Statistics, last reset: never
 General (sent/received):
 Hellos: 423/425 (early: 0), JPs: 37/32, Asserts: 0/0
 Grafts: 0/0, Graft-Acks: 0/0
 DF-Offers: 4/6, DF-Winners: 0/197, DF-Backoffs: 0/0, DF-Passes: 0/0
 Errors:
 Checksum errors: 0, Invalid packet types/DF subtypes: 0/0
 Authentication failed: 0
 Packet length errors: 0, Bad version packets: 0, Packets from self: 0
 Packets from non-neighbors: 0
 Packets received on passiveinterface: 0
 JPs received on RPF-interface: 0
 (*,G) Joins received with no/wrong RP: 0/0
 (*,G)/(S,G) JPs received for SSM/Bidir groups: 0/0
 JPs filtered by inbound policy: 0
 JPs filtered by outbound policy: 0
loopback0, Interface status: protocol-up/link-up/admin-up
 IP address: 209.165.201.20, IP subnet: 209.165.201.20/32
 PIM DR: 209.165.201.20, DR's priority: 1
 PIM neighbor count: 0
 PIM hello interval: 30 secs, next hello sent in: 00:00:07
 PIM neighbor holdtime: 105 secs
 PIM configured DR priority: 1
 PIM configured DR delay: 3 secs
 PIM border interface: no
 PIM GenID sent in Hellos: 0x1be2bd41
 PIM Hello MD5-AH Authentication: disabled
 PIM Neighbor policy: none configured
 PIM Join-Prune inbound policy: none configured
 PIM Join-Prune outbound policy: none configured
 PIM Join-Prune interval: 1 minutes
 PIM Join-Prune next sending: 1 minutes
 PIM BFD enabled: no
 PIM passive interface: no
 PIM VPC SVI: no
 PIM Auto Enabled: no
```

```
PIM Interface Statistics, last reset: never
General (sent/received):
 Hellos: 419/0 (early: 0), JPs: 2/0, Asserts: 0/0
 Grafts: 0/0, Graft-Acks: 0/0
 DF-Offers: 3/0, DF-Winners: 0/0, DF-Backoffs: 0/0, DF-Passes: 0/0
Errors:
 Checksum errors: 0, Invalid packet types/DF subtypes: 0/0
 Authentication failed: 0
 Packet length errors: 0, Bad version packets: 0, Packets from self: 0
 Packets from non-neighbors: 0
 Packets received on passiveinterface: 0
 JPs received on RPF-interface: 0
 (*,G) Joins received with no/wrong RP: 0/0
 (*,G)/(S,G) JPs received for SSM/Bidir groups: 0/0
 JPs filtered by inbound policy: 0
 JPs filtered by outbound policy: 0
```

```
Leaf-Switch-V1# show ip pim neighbor
```

```
PIM Neighbor Status for VRF "default"
```

| Neighbor      | Interface   | Uptime | Expires  | DR<br>Priority | Bidir-<br>Capable | BFD<br>State |
|---------------|-------------|--------|----------|----------------|-------------------|--------------|
| 10.10.100.100 | Ethernet1/1 | 1w1d   | 00:01:33 | 1              | yes               | n/a          |

コマンドの詳細なリストについては、『Configuration and Command Reference』ガイドを参照してください。

### PIM 双方向 (BiDir)

図 10: IP マルチキャストルーティング プロトコルとしての PIM BiDir

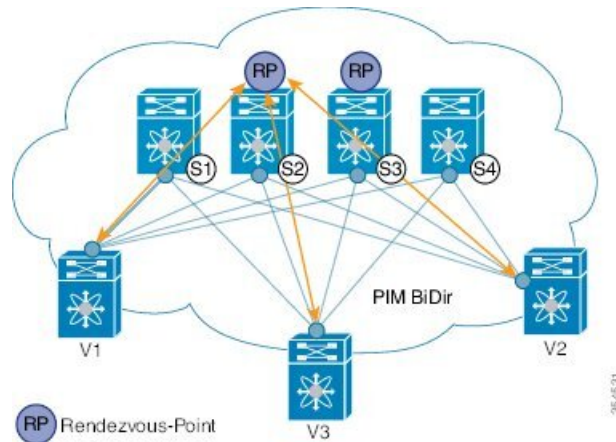

双方向 PIM は、アンダーレイ マルチキャスト プロトコルとして Nexus 5600 および Nexus 7000 シリーズでサポートされています。マルチキャスト トポロジの設計ポイントを次に示します。

VXLAN BiDir アンダーレイは、Cisco Nexus 9300-EX および 9300-FX/FX2/FX3 プラットフォーム スイッチでサポートされます。

上の図では、リーフスイッチ (V1、V2、V3) が画像の下部にあります。これらは、画像の上部に示されている 4 つのスパインスイッチ (S1、S2、S3、および S4) に接続されています。

ファントム RP メカニズムを使用する 2 つの PIM ランデブーポイントは、ロードシェアリングと冗長性のために使用されます。



(注) ロードシェアリングは、それぞれ異なる VNI の異なるマルチキャストグループを介してのみ行われます。

双方向 PIM では、RP をルートとする 1 つの双方向共有ツリーがマルチキャストグループごとに構築されます。送信元固有の状態はファブリック内で維持されないため、よりスケラブルなソリューションが提供されます。

プログラマブル ファブリック固有のポインタは次のとおりです。

- 3 つの VTEP は同じ VNI とマルチキャストグループマッピングを共有して、単一のマルチキャストグループツリーを形成します。

PIM BiDir の概要：マルチキャストグループごとに 1 つの共有ツリー。

### PIM BiDir の設定

次に、冗長性とロードシェアリングのためにファントム RP を使用して、2 つのスパインスイッチ S2 と S3 を RP として機能させる設定例を示します。ここで、S2 はグループリスト 227.2.2.0/26 のプライマリ RP、グループリスト 227.2.2.64/26 のセカンダリ RP です。S3 は、グループリスト 227.2.2.64/26 のプライマリ RP およびグループリスト 227.2.2.0/26 のセカンダリ RP です。



(注) ファントム RP は、プライマリ ルータとセカンダリ ルータで異なるマスク長のループバックネットワークを使用して RP の冗長性が設計されている PIM BiDir 環境で使用されます。これらのループバックインターフェイスは、RP アドレスと同じサブネット内にありますが、RP アドレスとは異なる IP アドレスを持ちます。(RP アドレスとしてアドバタイズされた IP アドレスはどのルータでも定義されていないため、「ファントム」という用語が使用されます)。ループバックのサブネットは、内部ゲートウェイプロトコル (IGP) でアドバタイズされます。RP の到達可能性を維持するには、RP へのルートが存在することを確認するだけです。

ユニキャストルーティングの最長一致アルゴリズムは、セカンダリ ルータよりもプライマリ ルータを選択するために使用されます。

プライマリ ルータは最長一致ルート (たとえば、RP アドレスの /30 ルート) をアナウンスし、セカンダリ ルータによってアナウンスされた特定度の低いルート (同じ RP アドレスの /29 ルート) よりも優先されます。プライマリ ルータは RP の /30 ルートをアドバタイズし、セカンダリ ルータは /29 ルートをアドバタイズします。後者は、プライマリ ルータがオフラインになった場合にのみ選択されます。ルーティングプロトコルのコンバージェンスの速度でプライマリ RP からセカンダリ RP に切り替えることができます。



- (注) 使いやすくするために、各設定の最初に、タスクの設定を開始する必要がある設定モードが記載されています。

イメージのトポロジの一部について、設定タスクと対応する show コマンドの出力が表示されます。たとえば、リーフスイッチと接続されたスパインスイッチの設定例が示されている場合、その設定の show コマンド出力には対応する設定のみが表示されます。

### リーフスイッチ V1 の設定

#### リーフスイッチ V1 でのファントム ランデブーポイント アソシエーション

(config)#

```
feature pim
ip pim rp-address 10.254.254.1 group-list 227.2.2.0/26 bidir
ip pim rp-address 10.254.254.65 group-list 227.2.2.64/26 bidir
```

#### リーフスイッチ V1 のループバック インターフェイス PIM 設定

(config)#

```
interface loopback 0
 ip address 10.1.1.54/32
 ip pim sparse-mode
```

#### リーフスイッチ V1 の IP アンナンバード P2P インターフェイス設定

(config)#

```
interface Ethernet 1/1
 no switchport
 mtu 9192
 medium p2p
 ip unnumbered loopback 0
 ip pim sparse-mode

interface Ethernet 2/2
 no switchport
 mtu 9192
 medium p2p
 ip unnumbered loopback 0
 ip pim sparse-mode
```

Cisco Nexus 5600 シリーズ スイッチには 9192 の MTU を使用します。

ランデブーポイントの設定 (RP として動作する 2 つのスパインスイッチ S2 および S3)

スパインスイッチ S2 でのファントム RP の使用

(config)#

```
feature pim
ip pim rp-address 10.254.254.1 group-list 227.2.2.0/26 bidir
ip pim rp-address 10.254.254.65 group-list 227.2.2.64/26 bidir
```

### スパインスイッチ S2/RP1 のループバック インターフェイス PIM 設定 (RP)

(config) #

```
interface loopback 0
 ip address 10.1.1.53/32
 ip pim sparse-mode
```

### スパインスイッチ S2/RP1 からリーフスイッチ V1 への IP アンナナバード P2P インターフェイス設定

(config) #

```
interface Ethernet 1/1
 no switchport
 mtu 9192
 medium p2p
 ip unnumbered loopback 0
 ip pim sparse-mode
```

### スパインスイッチ S2/RP1 のループバック インターフェイス PIM 設定 (ファントム RP 用)

(config) #

```
interface loopback 1
 ip address 10.254.254.2/30
 ip pim sparse-mode
```

(config) #

```
interface loopback 2
 ip address 10.254.254.66/29
 ip pim sparse-mode
```

### スパインスイッチ S3 でのファントム RP の使用

(config) #

```
feature pim
ip pim rp-address 10.254.254.1 group-list 227.2.2.0/26 bidir
ip pim rp-address 10.254.254.65 group-list 227.2.2.64/26 bidir
```

### スパインスイッチ S3/RP2 のループバック インターフェイス PIM 設定 (RP)

(config) #

```
interface loopback 0
 ip address 10.10.50.100/32
```



```
ip pim sparse-mode
```

### スパインスイッチ S3/RP2 からリーフスイッチ V1 への IP アンナナバード P2P インターフェイス設定

```
(config)#
```

```
interface Ethernet 2/2
 no switchport
 mtu 9192
 medium p2p
 ip unnumbered loopback 0
 ip pim sparse-mode
```

### スパインスイッチ S3/RP2 のループバック インターフェイス PIM 設定 (ファントム RP 用)

```
(config)#
```

```
interface loopback 1
 ip address 10.254.254.66/30
 ip pim sparse-mode
```

```
interface loopback 2
 ip address 10.254.254.2/29
 ip pim sparse-mode
```

### PIM BiDir Verification

PIM BiDir の設定を確認するには、次のコマンドを使用します。

```
Leaf-Switch-V1# show ip mroute
```

```
IP Multicast Routing Table for VRF "default"

(*, 227.2.2.0/26), bidir, uptime: 4d08h, pim ip
 Incoming interface: Ethernet1/1, RPF nbr: 10.1.1.53
 Outgoing interface list: (count: 1)
 Ethernet1/1, uptime: 4d08h, pim, (RPF)

(*, 227.2.2.0/32), bidir, uptime: 4d08h, nve ip pim
 Incoming interface: Ethernet1/1, RPF nbr: 10.1.1.53
 Outgoing interface list: (count: 2)
 Ethernet1/1, uptime: 4d08h, pim, (RPF)
 nve1, uptime: 4d08h, nve

(*, 227.2.2.64/26), bidir, uptime: 4d08h, pim ip
 Incoming interface: Ethernet1/5, RPF nbr: 10.10.50.100/32
 Outgoing interface list: (count: 1)
 Ethernet1/5, uptime: 4d08h, pim, (RPF)

(*, 232.0.0.0/8), uptime: 4d08h, pim ip
 Incoming interface: Null, RPF nbr: 0.0.0.0
 Outgoing interface list: (count: 0)
```

```
Leaf-Switch-V1# show ip pim rp
```

```
PIM RP Status Information for VRF "default"
```

```

BSR disabled
Auto-RP disabled
BSR RP Candidate policy: None
BSR RP policy: None
Auto-RP Announce policy: None
Auto-RP Discovery policy: None

```

```

RP: 10.254.254.1, (1),
 uptime: 4d08h priority: 0,
 RP-source: (local),
 group ranges:
 227.2.2.0/26 (bidir)
RP: 10.254.254.65, (2),
 uptime: 4d08h priority: 0,
 RP-source: (local),
 group ranges:
 227.2.2.64/26 (bidir)

```

```
Leaf-Switch-V1# show ip pim interface
```

```

PIM Interface Status for VRF "default"
loopback0, Interface status: protocol-up/link-up/admin-up
 IP address: 10.1.1.54, IP subnet: 10.1.1.54/32
 PIM DR: 10.1.1.54, DR's priority: 1
 PIM neighbor count: 0
 PIM hello interval: 30 secs, next hello sent in: 00:00:23
 PIM neighbor holdtime: 105 secs
 PIM configured DR priority: 1
 PIM configured DR delay: 3 secs
 PIM border interface: no
 PIM GenID sent in Hellos: 0x12650908
 PIM Hello MD5-AH Authentication: disabled
 PIM Neighbor policy: none configured
 PIM Join-Prune inbound policy: none configured
 PIM Join-Prune outbound policy: none configured
 PIM Join-Prune interval: 1 minutes
 PIM Join-Prune next sending: 1 minutes
 PIM BFD enabled: no
 PIM passive interface: no
 PIM VPC SVI: no
 PIM Auto Enabled: no
 PIM Interface Statistics, last reset: never
 General (sent/received):
 Hellos: 13158/0 (early: 0), JPs: 0/0, Asserts: 0/0
 Grafts: 0/0, Graft-Acks: 0/0
 DF-Offers: 0/0, DF-Winners: 0/0, DF-Backoffs: 0/0, DF-Passes: 0/0
 Errors:
 Checksum errors: 0, Invalid packet types/DF subtypes: 0/0
 Authentication failed: 0
 Packet length errors: 0, Bad version packets: 0, Packets from self: 0
 Packets from non-neighbors: 0
 Packets received on passiveinterface: 0
 JPs received on RPF-interface: 0
 (*,G) Joins received with no/wrong RP: 0/0
 (*,G)/(S,G) JPs received for SSM/Bidir groups: 0/0
 JPs filtered by inbound policy: 0
 JPs filtered by outbound policy: 0

Ethernet1/1, Interface status: protocol-up/link-up/admin-up
 IP unnumbered interface (loopback0)
 PIM DR: 10.1.1.54, DR's priority: 1
 PIM neighbor count: 1
 PIM hello interval: 30 secs, next hello sent in: 00:00:04
 PIM neighbor holdtime: 105 secs

```

```

PIM configured DR priority: 1
PIM configured DR delay: 3 secs
PIM border interface: no
PIM GenID sent in Hellos: 0x2534269b
PIM Hello MD5-AH Authentication: disabled
PIM Neighbor policy: none configured
PIM Join-Prune inbound policy: none configured
PIM Join-Prune outbound policy: none configured
PIM Join-Prune interval: 1 minutes
PIM Join-Prune next sending: 1 minutes
PIM BFD enabled: no
PIM passive interface: no
PIM VPC SVI: no
PIM Auto Enabled: no
PIM Interface Statistics, last reset: never
 General (sent/received):
 Hellos: 13152/13162 (early: 0), JPs: 2/0, Asserts: 0/0
 Grafts: 0/0, Graft-Acks: 0/0
 DF-Offers: 9/5, DF-Winners: 6249/6254, DF-Backoffs: 0/1, DF-Passes: 0/1
 Errors:
 Checksum errors: 0, Invalid packet types/DF subtypes: 0/0
 Authentication failed: 0
 Packet length errors: 0, Bad version packets: 0, Packets from self: 0
 Packets from non-neighbors: 0
 Packets received on passiveinterface: 0
 JPs received on RPF-interface: 0
 (*,G) Joins received with no/wrong RP: 0/0
 (*,G)/(S,G) JPs received for SSM/Bidir groups: 0/0
 JPs filtered by inbound policy: 0
 JPs filtered by outbound policy: 0

```

```
Leaf-Switch-V1# show ip pim neighbor
```

```
PIM Neighbor Status for VRF "default"
```

| Neighbor     | Interface   | Uptime | Expires  | DR<br>Priority | Bidir-<br>Capable | BFD<br>State |
|--------------|-------------|--------|----------|----------------|-------------------|--------------|
| 10.1.1.53    | Ethernet1/1 | 1w1d   | 00:01:33 | 1              | yes               | n/a          |
| 10.10.50.100 | Ethernet2/2 | 1w1d   | 00:01:33 | 1              | yes               | n/a          |

コマンドの詳細なリストについては、設定とコマンドリファレンスガイドを参照してください。

### マルチキャストを使用しないアンダーレイ導入（入力レプリケーション）

入力レプリケーションは Cisco Nexus 9000 シリーズ スイッチでサポートされ、Cisco Nexus 5600 および Cisco Nexus 7000 シリーズ スイッチではサポートされません。

NX-OS リリース 9.3(3) 以降、入力レプリケーションは Cisco Nexus 9300-GX スイッチでサポートされます。





## 第 5 章

# VXLAN BGP EVPN の設定

この章は、次の内容で構成されています。

- [VXLAN BGP EVPN について \(93 ページ\)](#)
- [VXLAN BGP EVPN の注意事項と制約事項 \(95 ページ\)](#)
- [ダウンストリーム VNI を使用した VXLAN EVPN に関する \(101 ページ\)](#)
- [ダウンストリーム VNI を使用する VXLAN EVPN の注意事項と制約事項 \(103 ページ\)](#)
- [VXLAN BGP EVPN の設定 \(105 ページ\)](#)
- [ND 抑制の構成 \(158 ページ\)](#)

## VXLAN BGP EVPN について

### RD Auto について

自動派生ルート識別子 (rd auto) は、IETF RFC 4364 セクション 4.2 で説明されているタイプ 1 エンコーディング形式に基づいています。<https://tools.ietf.org/html/rfc4364#section-4.2>タイプ 1 エンコーディングでは、4 バイトの管理フィールドと 2 バイトの番号フィールドを使用できます。Cisco NX-OS 内では、自動導出 RD は、4 バイトの管理フィールド (RID) としての BGP ルータ ID の IP アドレスと、2 バイトの番号フィールド (VRF ID) の内部 VRF ID を使用して構築されます。

2 バイトの番号付けフィールドは常に VRF から取得されますが、IP-VRF または MAC-VRF での使用に応じて異なる番号付け方式になります。

- IP-VRF の 2 バイトの番号付けフィールドは、1 から始まる内部 VRF ID を使用します。VRF ID 1 および 2 は、それぞれデフォルト VRF および管理 VRF 用に予約されています。最初のカスタム定義 IP VRF は VRF ID 3 を使用します。
- MAC-VRF の 2 バイトの番号付けフィールドは、VLAN ID + 32767 を使用します。その結果、VLAN ID 1 は 32768 になります。

例：自動取得ルート識別子 (RD)

- BGP ルータ ID 192.0.2.1 および VRF ID 6-RD 192.0.2.1:6 の IP-VRF

- BGP ルータ ID 192.0.2.1 および VLAN 20-RD 192.0.2.1:32787 の MAC-VRF

## Route-Target Auto について

自動派生Route-Target (route-target import/export/both auto) は、IETF RFC 4364 セクション 4.2 (<https://tools.ietf.org/html/rfc4364#section-4.2>) で説明されているタイプ 0 エンコーディング形式に基づいています。IETF RFC 4364 セクション 4.2 ではルート識別子形式について説明し、IETF RFC 4364 セクション 4.3.1では、Route-Target に同様の形式を使用することが望ましいとしています。タイプ 0 エンコーディングでは、2 バイトの管理フィールドと 4 バイトの番号フィールドを使用できます。Cisco NX-OS 内では、自動派生 Route-Target は、2 バイトの管理フィールドとして自律システム番号 (ASN) 、4 バイトの番号フィールドのサービス識別子 (VNI) で構成されます。

### 2 バイト ASN

タイプ 0 エンコーディングでは、2 バイトの管理フィールドと 4 バイトの番号フィールドを使用できます。Cisco NX-OS 内では、自動派生 Route-Target は、2 バイトの管理フィールドとしての自律システム番号 (ASN) と、4 バイトの番号フィールドのサービス識別子 (VNI) で構成されます。

自動派生 Route-Target (RT) の例 :

- ASN 65001 と L3VNI 50001 内の IP-VRF : Route-Target 65001:50001
- ASN 65001 と L2VNI 30001 内の MAC-VRF : Route-Target 65001:30001

Multi-AS 環境では、Route-Target を静的に定義するか、Route-Target の ASN 部分と一致するように書き換える必要があります。

[https://www.cisco.com/c/en/us/td/docs/switches/datacenter/nexus9000/sw/7-x/command\\_references/configuration\\_commands/b\\_N9K\\_Config\\_Commands\\_703i7x/b\\_N9K\\_Config\\_Commands\\_703i7x\\_chapter\\_010010.html#wp4498893710](https://www.cisco.com/c/en/us/td/docs/switches/datacenter/nexus9000/sw/7-x/command_references/configuration_commands/b_N9K_Config_Commands_703i7x/b_N9K_Config_Commands_703i7x_chapter_010010.html#wp4498893710)

### 4 バイト ASN

タイプ 0 エンコーディングでは、2 バイトの管理フィールドと 4 バイトの番号フィールドを使用できます。Cisco NX-OS 内では、自動派生 Route-Target は、2 バイトの管理フィールドとしての自律システム番号 (ASN) と、4 バイトの番号フィールドのサービス識別子 (VNI) で構成されます。4 バイト長の ASN 要求と 24 ビット (3 バイト) を必要とする VNI では、拡張コミュニティ内のサブフィールド長が使い果たされます (2 バイトタイプと 6 バイトサブフィールド)。長さ形式の制約、およびサービス識別子 (VNI) の一意性の重要性の結果、4 バイトの ASN は、IETF RFC 6793 セクション 9 (<https://tools.ietf.org/html/rfc6793#section-9>) で説明されているように、AS\_TRANS という名前の 2 バイトの ASN で表されます。2 バイトの ASN 23456 は、4 バイトの ASN をエイリアスする特別な目的の AS 番号である AS\_TRANS として IANA (<https://www.iana.org/assignments/iana-as-numbers-special-registry/iana-as-numbers-special-registry.xhtml>) によって登録されます。

4 バイトの ASN (AS\_TRANS) を使用した自動派生 Route-Target (RT) の例 :

- ASN 65656 と L3VNI 50001 内の IP-VR : Route-Target 23456:50001

- ASN 65656 と L2VNI 30001 内の MAC-VRF : Route-Target 23456:30001



(注) Cisco NX-OS リリース 9.2(1)以降、4バイト ASN の自動派生 Route-Target がサポートされます。

## VXLAN BGP EVPN の注意事項と制約事項

VXLAN BGP EVPN には、次の注意事項と制約事項があります。

- BGP EVPN を使用する VXLAN/VTEP には、次の注意事項と制約事項が適用されます。
  - SPAN 送信元または宛先は、任意のポートでサポートされます。

詳細については、『[Cisco Nexus 9000 シリーズ NX-OS システム管理設定ガイド、リリース 9.3\(x\)](#)』を参照してください。

- ARP 抑制に関係なく、VTEP (フラッドアンドラーニング、または EVPN) で SVI が有効になっている場合は、**hardware access-list tcam region arp-ether 256 double-wide** コマンドを使用して ARP-ETHER TCAM が切り分けられるようにします。この要件は、Cisco Nexus 9200、9300-EX、9300-FX/FX2/FX3 および 9300-GX プラットフォーム スイッチ、および 9700-EX/FX ラインカードを備えた Cisco Nexus 9500 プラットフォーム スイッチには適用されません。
- R シリーズ ライン カードを搭載した Cisco Nexus 9504 および 9508 では、VXLAN EVPN (レイヤ 2 およびレイヤ 3) は 9636C-RX および 96136YC-R ラインカードでのみサポートされます。
- VXLAN は N9K-C92348GC-X スイッチではサポートされていません。
- セグメントルーティングまたは MPLS を介して EVPN を設定できます。詳細については、『[Cisco Nexus 9000 Series NX-OS Label Switching Configuration Guide, Release 9.3\(x\)](#)』を参照してください。
- 新しい CLI `encapsulation mpls` コマンドを使用して MPLS トンネル カプセル化を使用できます。EVPN アドレス ファミリのラベル割り当てモードを設定できます。詳細については、『[Cisco Nexus 9000 Series NX-OS Label Switching Configuration Guide, Release 9.3\(x\)](#)』を参照してください。
- 2K VNI スケール設定を持つ VXLAN EVPN セットアップでは、コントロールプレーンのダウンタイムに 200 秒以上かかる場合があります。潜在的な BGP フラップを回避するには、グレースフル リスタート時間を 300 秒に延長します。
- 特定のインターフェイスでコマンド「`clear ip arp <interface> vrf <vrf-name> force-delete`」を実行すると、通常そのインターフェイスに属する ARP からエントリが削除され、トラフィックが再学習されます。ただし、同じ IP の ARP がすべての ECMP パスで解決されている場合、ECMP インターフェイスの 1 つに属する ARP エントリを強制的に削除すると、そのリンクがダウンしていない限り、そのエントリが自動的に再学習されます。

- EVPN アンダーレイの IP アドレスは ECMP をサポートします。複数の IP アドレスリンクが、同じスイッチ間で背中合わせに接続されています。ARP は接続されたすべてのインターフェイスで解決されるため、ECMP が提供されます。
- Cisco NX-OS リリース 10.2(2)F 以降、次のスケール制限が強化されています — レイヤ 2 VNI、拡張レイヤ 2 VNI、レイヤ 3 VNI、分散エニーキャスト ゲートウェイを使用する SVI、インターネット ピアリング モードの IPv4 および IPv6 ホスト ルート、および ECMP パス。VXLAN スケール制限情報については、『Cisco Nexus 9000 シリーズ NX-OS 検証済みスケラビリティガイド、リリース 10.2(2)F』を参照してください。
- Cisco NX-OS リリース 10.2(1q)F 以降、VXLAN EVPN は Cisco Nexus N9K-C9332D-GX2B プラットフォーム スイッチでサポートされます。
- Cisco NX-OS リリース 10.2(3)F 以降、VXLAN EVPN は Cisco Nexus 9364D-GX2A および 9348D-GX2A プラットフォーム スイッチでサポートされます。
- Cisco NX-OS リリース 9.3(5) 以降、新しい VXLAN アップリンク機能が導入されています。
  - デフォルト VRF の物理インターフェイスは、VXLAN アップリンクとしてサポートされます。
  - VRF および dot1q タグを持つサブインターフェイスを伝送するデフォルト VRF の親インターフェイスは、VXLAN アップリンクとしてサポートされます。
  - VRF 内および dot1q タグ付きのサブインターフェイスは、VXLAN アップリンクとしてサポートされません。
  - VRF の SVI は、VXLAN アップリンクとしてサポートされません。
  - 物理ピアリンクを使用する vPC では、SVI を vPC メンバー (infra-VLAN、system nve infra-vlan) 間でのみバックアップ アンダーレイ、デフォルト VRF として利用できません。
  - vPC ペアでは、vPC ノードの 1 つで NVE または NVE ループバックをシャットダウンする構成はサポートされていません。これは、片側 NVE シャットまたは片側ループバック シャットでのトラフィック フェイルオーバーがサポートされていないことを意味します。
  - FEX ホストインターフェイスは VXLAN アップリンクとしてサポートされないため、VTEP を接続できません (BUD ノード)。
- vPC ボーダー ゲートウェイの起動プロセス中に、NVE ソースループバック インターフェイスはホールドダウン タイマーを 1 回だけでなく 2 回実行します。これは day-1 であり予期された動作です。
- NVE インターフェイスの遅延タイマーの値は、マルチサイトの遅延復元タイマーよりも小さい値に設定する必要があります。
- VXLAN セットアップでパス最大伝送ユニット (MTU) 検出 (PMTUD) を有効にするには、VXLAN アップリンクを **ip unreachable** で構成する必要があります。PMTUD は、パケットの発信元から宛先へのパスに沿って最小 MTU を動的に決定することで、2 つのエ



ンドポイント間のパスのフラグメンテーションを防ぎます。12-04-2022  
12:35SYSTEM:USER-AUTO-STEP

- VXLAN EVPN セットアップでは、できれば **auto rd** コマンドを使用して、ボーダー ノードに一意のルート識別子を設定する必要があります。すべてのボーダーノードで一意のルート識別子を使用しないことはサポートされていません。ファブリックのすべてのVTEP に対して、一意のルート識別子を使用することを強く推奨します。
- ARP 抑制は、VTEP がこの VNI のファーストホップ ゲートウェイ (Distributed Anycast Gateway) をホストしている場合にのみ、VNI でサポートされます。この VLAN の VTEP と SVI は、分散型エニーキャストゲートウェイ動作用に適切に設定する必要があります。たとえば、グローバルエニーキャストゲートウェイ MAC アドレスが設定され、エニーキャストゲートウェイ機能が SVI の仮想 IP アドレスに設定されている必要があります。
- ローカルで発信されたタイプ2ルート (MAC/MAC-IP) のモビリティシーケンス番号は、1つのvTEP がシーケンス番号 K を持ち、同じコンプレックス内の他のvTEP はシーケンス番号 0 の同じルートを持つことができるため、vPC ピア間で不一致になる可能性があります。これは機能上の影響はなく、ホストが移動した後でもトラフィックには影響しません。
- DHCP スヌーピング (Dynamic Host Configuration Protocol スヌーピング) は VXLAN VLAN ではサポートされません。
- RAACL は、VXLAN アップリンク インターフェイスではサポートされません。VAACL は、出力方向の VXLAN カプセル化解除トラフィックではサポートされません。これは、ネットワーク (VXLAN) からアクセス (イーサネット) に向かう内部トラフィックに適用されます。

ベストプラクティスとして、ネットワーク ディレクションへのアクセスに対して、PAACL/VAACL を使用します。VXLAN ACL 機能のその他のガイドラインと制限事項については、『[Cisco Nexus 9000 Series NX-OS Security Configuration Guide, Release 9.3\(x\)](#)』を参照してください。

- Cisco Nexus 9000 QoS バッファ ブースト機能は、VXLAN トラフィックには適用できません。
- EBGp を使用した VXLAN BGP EVPN ファブリックには、次の推奨事項が適用されます。
  - EBGPEVPN ピアリングセッション (オーバーレイ コントロールプレーン) にはループバックを使用することをお勧めします。
  - EBGp IPv4/IPv6 ピアリングセッション (アンダーレイ) に物理インターフェイスを使用することをお勧めします。
- NVE ソースインターフェイスを専用ループバック インターフェイスにバインドし、このループバックをレイヤ3 プロトコルの機能またはピアリングと共有しないでください。VXLAN VTEP に対して専用のループバック アドレスを使用することがベストプラクティスです。

- NVE を、レイヤ 3 プロトコルで必要な他のループバック アドレスとは別のループバック アドレスにバインドします。同じループバックを使用する NVE およびその他のレイヤ 3 プロトコルはサポートされません。
- NVE ソースインターフェイスループバックは、デフォルト VRF に存在する必要があります。
- VTEP と外部ノード（エッジルータ、コアルータ、または VNF）間の EBGp ピアリングのみがサポートされます。
  - 物理インターフェイスまたはサブインターフェイスを使用した VTEP から外部ノードへの EBGp ピアリングが推奨されます。これはベスト プラクティスです（外部接続）。
  - VTEP から外部ノードへの EBGp ピアリングは、デフォルト VRF またはテナント VRF（外部接続）に存在できます。
  - VXLAN を介した VTEP から外部ノードへの EBGp ピアリングは、テナント VRF 内に存在し、ループバック インターフェイスの更新ソースを使用する必要があります（VXLAN を介したピアリング）。
  - VTEP から外部ノードへの EBGp ピアリングに SVI を使用するには、VLAN がローカルである必要があります（VXLAN 拡張ではありません）。
- VXLAN BGP EVPN を設定する場合、「システム ルーティング モード：デフォルト」のみが次のハードウェア プラットフォームに適用されます。
  - Cisco Nexus 9200 プラットフォーム スイッチ
  - Cisco Nexus 9300 プラットフォーム スイッチ
  - Cisco Nexus 9300-EX プラットフォーム スイッチ
  - Cisco Nexus 9300-FX/FX2/FX3 プラットフォーム スイッチ
  - Cisco Nexus 9300-GX プラットフォーム スイッチ
  - X9500 ラインカード搭載の Cisco Nexus 9500 プラットフォーム スイッチ
  - X9700-EX および X9700-FX ラインカードを搭載した Cisco Nexus 9500 プラットフォーム スイッチ
- Cisco NX-OS リリース 10.2(3)F 以降、VXLAN BGP EVPN を構成する場合、「システム ルーティング モード：デフォルト」のみが Cisco Nexus 9300-GX2 プラットフォーム スイッチに適用されます。
- 「システム ルーティング モード」を変更するには、スイッチをリロードする必要があります。
- Cisco Nexus 9516 プラットフォームは、VXLAN EVPN ではサポートされません。

- VXLAN は Cisco Nexus 9500 プラットフォーム スイッチで次のラインカードを使用してサポートされています。
  - 9500-R
  - 9564PX
  - 9564TX
  - 9536PQ
  - 9700-EX
  - 9700-FX
- 9700-EX または -FX ラインカードを搭載した Cisco Nexus 9500 プラットフォーム スイッチは、VXLAN アップリンクで 1G、10G、25G、40G、100G、および 400G をサポートします。
- Cisco Nexus 9200 および 9300-EX/FX/FX2/FX3 および -GX は、VXLAN アップリンクで 1G、10G、25G、40G、100G、および 400G をサポートします。
- Cisco NX-OS リリース 10.2(3)F 以降、Cisco Nexus 9300-GX2 プラットフォーム スイッチは、VXLAN アップリンクで 10G、25G、40G、100G、および 400G をサポートします。
- Cisco Nexus 9000 プラットフォーム スイッチは、VXLAN カプセル化に UDP ポート番号 4789 に準拠する標準を使用します。この値は設定可能です。
- Application Spine Engine (ASE2) を搭載した Cisco Nexus 9200 プラットフォーム スイッチでは、パケットサイズが 99–122 バイトに制限されています。パケットドロップが発生する可能性があります。
- VXLAN ネットワーク ID (VNID) 16777215 が予約済みであり、明示的に設定しないでください。
- Non-Disruptive In Service Software Upgrade (ND-ISSU) は、VXLAN が有効になっている Nexus 9300 でサポートされます。例外は、Cisco Nexus 9300-FX3 および 9300-GX プラットフォーム スイッチの ND-ISSU サポートです。
- VXLAN to MPLS (LDP)、VXLAN to MPLS-SR (セグメントルーティング)、および VXLAN to SRv6 のゲートウェイ機能は、同じ Cisco Nexus 9000 シリーズ プラットフォームで動作できます。
  - VXLAN to MPLS (LDP) ゲートウェイは、Cisco Nexus 3600-R および R シリーズ ラインカードを搭載した Cisco Nexus 9500 でサポートされます。
  - VXLAN to MPLS-SR Gateway は、CR-Series ラインカードを搭載した Cisco Nexus 9300-FX2/FX3/GX および Cisco Nexus 9500 でサポートされます。
  - Cisco NX-OS Release 10.2(3)F 以降、VXLAN から MPLS-SR へのゲートウェイは、Cisco Nexus 9300-GX2 プラットフォーム スイッチでサポートされます。
  - VXLAN は、Cisco Nexus 9300-GX プラットフォームのみでサポートされます。

- Cisco NX-OS Release 10.2(3)F 以降、VXLAN から SRv6 へは、Cisco Nexus 9300-GX2 プラットフォーム スイッチでサポートされます。
- Cisco NX-OS リリース 10.2(3)F 以降、VXLAN と GRE の共存は、Cisco Nexus 9300-EX/FX/FX2/FX3/GX/GX2 スイッチ、および N9K-C93108TC-FX3P、N9K-C93180YC-FX3、N9K-X9716D-GX スイッチでサポートされます。GRE RX パス (カプセル化解除) のみがサポートされます。GRE TX パス (カプセル化) はサポートされていません。
- 複数のトンネルカプセル化 (VXLAN、GRE および/または MPLS、静的ラベルまたはセグメントルーティング) は、同じ Cisco Nexus 9000 シリーズ スイッチ上でネットワーク フォワーディング エンジン (NFE) と共存できません。
- 復元力のあるハッシュは、VXLAN VTEP が設定された次のスイッチ プラットフォームでサポートされます。
  - Cisco Nexus 9300-EX/FX/FX2/FX3/GX は ECMP 復元力のあるハッシュをサポートしません。
  - ALE アップリンク ポートを備えた Cisco Nexus 9300 は、復元力のあるハッシュをサポートしていません。



(注) 復元力のあるハッシュはデフォルトではディセーブルになっています。

- Cisco NX-OS Release 10.2(3)F 移行、ECMP レジリエント ハッシュは Cisco Nexus 9300-GX2 プラットフォーム スイッチでサポートされます。
- vPC VTEP として動作する Cisco Nexus 9000 プラットフォーム スイッチ上の単一の接続デバイスまたはルーテッド デバイスに **vpc orphan-ports suspend** コマンドを使用することをお勧めします。
- Cisco NX-OS リリース 10.3(2)F 以降、BGP EVPN のスタティック MAC は Cisco Nexus 9300-EX/FX/FXP/FX2/FX3/GX/GX2 シリーズ スイッチでサポートされています。
- **mac address-table static mac-address vlan vlan-id [[drop | interface {type slot/port} | port-channel number]]** コマンドは、BGP EVPN でサポートされています。
- Cisco Nexus は、SMET フラグ フィールドがオプションとして設定されている以前のバージョンの **draft-ietf-bess-evpn-igmp-mld-proxy** ドラフトに基づいて、タイプ 6 EVPN ルート (IPv4 用) をサポートします。
- エニーキャスト ゲートウェイ SVI を使用したルーティング プロトコル隣接関係はサポートされていません。



- (注) VXLAN BGP EVPN のスケーラビリティについては、『[Cisco Nexus 9000 Series NX-OS Verified Scalability Guide](#)』を参照してください。

## ダウンストリーム VNI を使用した VXLAN EVPN に関する

Cisco NX-OS リリース 9.3(5) では、ダウンストリーム VNI を備えた VXLAN EVPN が導入されています。以前のリリースでは、VXLAN EVPN ネットワーク内のすべてのノード間で通信を有効にするには、VNI の設定が一貫している必要があります。

VXLAN EVPN とダウンストリーム VNI は、次のソリューションを提供します。

- VXLAN EVPN ネットワークのノード間での非対称 VNI 通信を有効にします。
- 顧客がドメイン外の共通の共有サービス（テナント VRF）にアクセスできるようにします。
- VNI の異なるセットを持つ分離された VXLAN EVPN サイト間の通信をサポートします。

### 非対称 VNI

ダウンストリーム VNI を使用する VXLAN EVPN は、非対称 VNI 割り当てをサポートします。

次の図に、非対称 VNI の例を示します。3 つの VTEP にはすべて、同じ IP VRF または MAC VRF に対して異なる VNI が設定されています。

図 11: 非対称 VNI

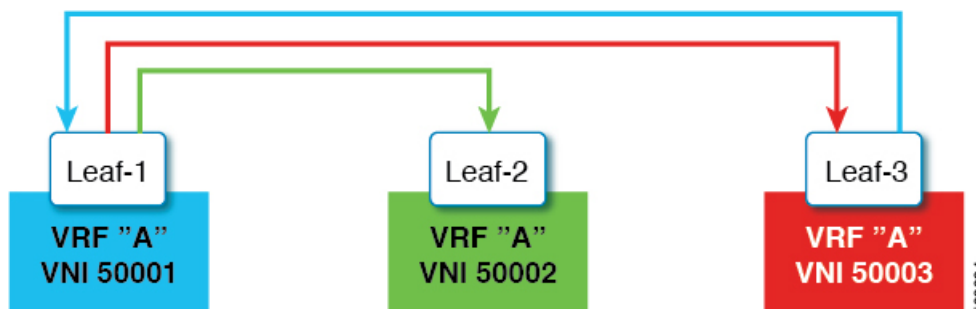

### 共有サービス VRF

ダウンストリーム VNI を使用する VXLAN EVPN は、共有サービス VRF をサポートします。これは、複数の L3VRF を単一のローカル L3VRF にインポートし、ピア単位でダウンストリーム L3VNI の異なる値をサポートすることによって行われます。

たとえば、DNS サーバは、ホストが存在するテナント VRF に関係なく、データセンター内の複数のホストにサービスを提供する必要があります。DNS サーバは、L3VNI に接続されてい

る共有サービス VRF に接続されています。いずれかのテナント VRF からこのサーバにアクセスするには、共有サービス VRF に関連付けられた L3VNI がテナント VRF に関連付けられた L3VNI とは異なる場合でも、スイッチは共有サービス VRF からテナント VRF にルートをインポートする必要があります。

次の図では、リーフ 1 のテナント VRF A がリーフ 2 のテナント VRF A と通信できます。ただし、テナント VRF A は、リーフ 3 の背後にある共有サービスにアクセスする必要があります。

図 12: 共有サービス VRF

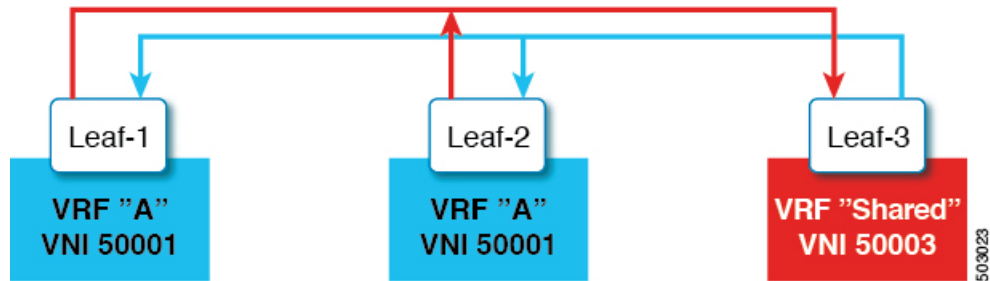

## 非対称 VNI を使用するマルチサイト

ダウンストリーム VNI を使用する VXLAN EVPN では、異なる VNI セットを持つサイト間の通信が可能です。これは、ボーダー ゲートウェイで非対称 VNI をステッチングすることによって行われます。

次の図では、DC-1 と DC-2 は非対称サイトであり、DC-3 は対称サイトです。各サイトは、サイト内の異なる VNI を使用して通信します。

図 13: 非対称 VNI を使用するマルチサイト

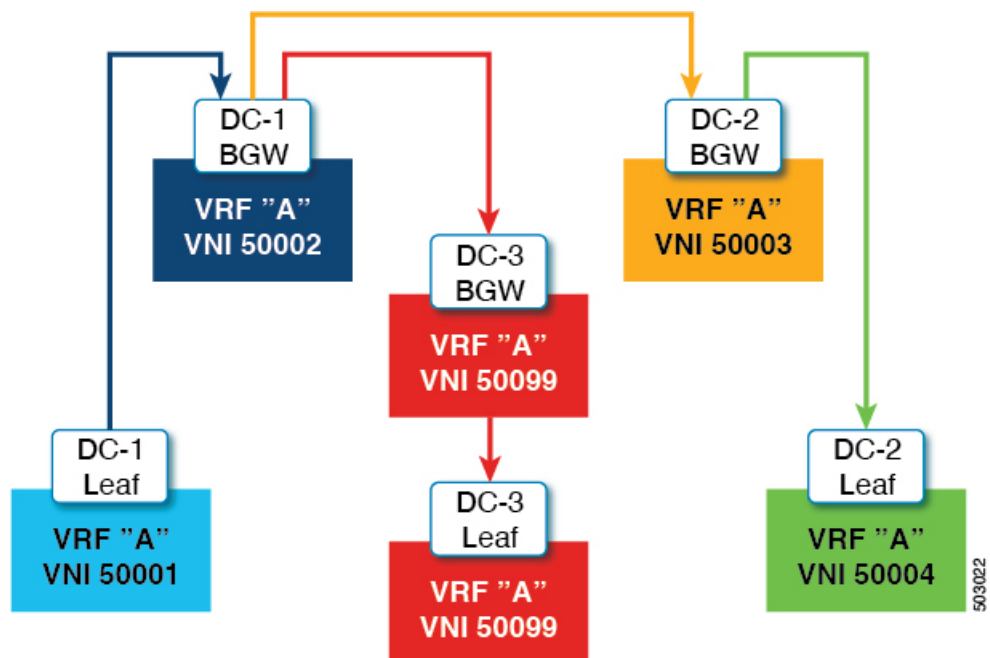

# ダウンストリーム VNI を使用する VXLAN EVPN の注意事項と制約事項

ダウンストリーム VNI をもつ VXLAN EVPN には、次の注意事項と制約事項があります。

- Cisco Nexus 9332C、9364C、9300-EX、および 9300-FX/FX2/FXP プラットフォーム スイッチと、-EX/FX ラインカードを備えた Cisco Nexus 9500 プラットフォーム スイッチは、ダウンストリーム VNI で VXLAN EVPN をサポートします。
- Cisco NX-OS リリース 9.3(7) 以降、Cisco Nexus 9300-GX プラットフォーム スイッチは、ダウンストリーム VNI で VXLAN EVPN をサポートします。
- Cisco NX-OS リリース 10.2(3)F 以降、ダウンストリーム VNI をもつ VXLAN EVPN は Cisco Nexus 9300-FX3/GX2 プラットフォーム スイッチでサポートされています。
- Cisco NX-OS リリース 10.4(1)F 以降、ダウンストリーム VNI を使用する VXLAN EVPN は Cisco Nexus 9300-H2R プラットフォーム スイッチでサポートされています。
- ダウンストリーム VNI を使用する VXLAN EVPN は、IPv4 アンダーレイでのみサポートされます。
- ダウンストリーム VNI は、ルート ターゲットのエクスポートおよびインポートに基づいて設定されます。ダウンストリーム VNI を活用するには、次の条件を満たす必要があります。
  - ダウンストリーム VNI では、異なる VRF (MAC-VRF または IP-VRF) を使用する必要があり、各 VRF には異なる VNI (非対称 VNI) が必要です。
  - 外部 VRF (MAC-VRF または IP-VRF) のルートをインポートするには、ローカル VRF へのインポートに適したルート ターゲットを設定する必要があります。
  - 自動派生ルート ターゲットのみを設定すると、ダウンストリーム VNI にはなりません。
  - VRF プレフィックスのエクスポートは、スタティックまたは自動派生ルート ターゲット設定によって実行できます。
  - 外部 VRF 自動導出ルート ターゲットのインポートがサポートされています。
  - 外部 VRF のスタティックに設定されたルート ターゲットのインポートがサポートされています。
- ダウンストリーム VNI は、次のアンダーレイ コンスタレーションでサポートされます。
  - レイヤ 3 VNI を使用するダウンストリーム VNI の場合、アンダーレイは入力レプリケーションまたはマルチキャスト ベースにすることができます。

- レイヤ 2 VNI を使用するダウンストリーム VNI の場合、アンダーレイは入力複製内にある必要があります。マルチキャストベースのアンダーレイは、レイヤ 2 VNI のダウンストリーム VNI ではサポートされません。
- ダウンストリーム VNI には一貫した設定が必要です。
  - サイト内のすべてのマルチサイト ボーダー ゲートウェイ (BGW) には、一貫した設定が必要です。
  - vPC ドメイン内のすべての vPC メンバーに一貫した設定が必要です。
- マルチサイトでダウンストリーム VNI を使用するには、少なくとも Cisco NX-OS リリース 9.3(5) を実行するために、すべてのサイトですべての BGW が必要です。
- 既存の中央集中型 VRF ルートリーク展開では、Cisco NX-OS リリース 9.3(5) 以降への ISSU 中に短時間のトラフィック損失が発生する可能性があります。
- Cisco NX-OS リリース 9.3(5) から以前のリリースに正常にダウングレードするには、非対称 VNI 設定が削除されていることを確認します。ダウンストリーム VNI は Cisco NX-OS リリース 9.3(5) よりも前ではサポートされていないため、トラフィック転送に影響があります。
- レイヤ 3 VNI (IP-VRF) は、ピアごとに VNI 間で柔軟にマッピングできます。
  - VTEP1 上の VNI 50001 は、VNI 50001 との対称 VNI と、VTEP2 上の VNI 50002 との非対称 VNI を同時に実行できます。
  - VTEP1 の VNI 50001 は、VTEP2 の VNI 50002 および VTEP3 の VNI 50003 と非対称 VNI を実行できます。
  - VTEP1 上の VNI 50001 は、VTEP2 上の VNI 50002 および VNI 50003 と非対称 VNI を同時に実行できます。
- レイヤ 2 VNI (MAC-VRF) は、ピアごとに 1 つの VNI にものみマッピングできます。
  - VTEP1 の VNI 30001 は、VTEP2 の VNI 30002 および VTEP3 の VNI 30003 と非対称 VNI を実行できます。
  - VTEP1 上の VNI 30001 は、VTEP2 上の VNI 30002 および VNI 30003 と非対称 VNI を同時に実行できません。
- VRF 内の vPC ピア ノード間の iBGP セッションはサポートされていません。
- VXLAN およびダウンストリーム VNI での BGP ピアリングは、次のコンスタレーションをサポートします。
  - 対称 VNI 間の BGP ピアリングは、ループバックを使用してサポートされます。
  - 非対称 VNI 間の BGP ピアリングは、VNI が 1:1 の関係にある場合にサポートされます。VNI 50001 (VTEP1) からのループバックは、VNI 50002 (VTEP2) のループバックとピアリングできます。



- 非対称 VNI 間の BGP ピアリングは、VNI が異なる VTEP 上にある 1:1 の関係にある場合にサポートされます。VNI 50001 (VTEP1) からのループバックは、VNI 50002 (VTEP2 および VTEP3) のループバックとピアリングできます。
- VNI が 1:N の関係にある場合、非対称 VNI 間の BGP ピアリングはサポートされません。VNI 50001 (VTEP1) のループバックは、VNI 50002 (VTEP2) および VNI 50003 (VTEP3) のループバックと同時にピアすることはできません。
- VXLAN 整合性チェッカは、ダウンストリーム VNI を使用する VXLAN EVPN ではサポートされません。
- ダウンストリーム VNI を使用する VXLAN EVPN は、現在、次の機能の組み合わせではサポートされていません。
  - VXLAN 静的トンネル
  - TRM およびマルチサイトでの TRM
  - CloudSec VXLAN EVPN トンネル暗号化
  - ESI ベースのマルチホーミング
  - L3VPN (MPLS SR) を備えた EVPN のシームレスな統合
  - ポリシーベース ルーティング (PBR)

## VXLAN BGP EVPN の設定

### VXLAN のイネーブル化

VXLAN および EVPN をイネーブルにします。

#### 手順の概要

1. **feature vn-segment**
2. **feature nv overlay**
3. **feature vn-segment-vlan-based**
4. **feature interface-vlan**
5. **nv overlay evpn**

#### 手順の詳細

|        | コマンドまたはアクション              | 目的                          |
|--------|---------------------------|-----------------------------|
| ステップ 1 | <b>feature vn-segment</b> | VLAN ベースの VXLAN をイネーブルにします。 |
| ステップ 2 | <b>feature nv overlay</b> | VXLAN をイネーブルにします。           |

|        | コマンドまたはアクション                         | 目的                                      |
|--------|--------------------------------------|-----------------------------------------|
| ステップ 3 | <b>feature vn-segment-vlan-based</b> | VLAN の VN-Segment を有効にします。              |
| ステップ 4 | <b>feature interface-vlan</b>        | Switch Virtual Interface (SVI) を有効にします。 |
| ステップ 5 | <b>nv overlay evpn</b>               | EVPN コントロールプレーンを VXLAN 用にイネーブルにします。     |

## VLAN および VXLAN VNI の設定



(注) ステップ 3 からステップ 6 は、VXLAN VNI の VLAN を設定するためのオプションであり、カスタム ルート識別子またはルート ターゲット要件（自動派生を使用しない）の場合にのみ必要です。

### 手順の概要

1. **vlan number**
2. **vn-segment number**
3. **evpn**
4. **vni number l2**
5. **rd auto**
6. **route-target both {auto | rt}**

### 手順の詳細

|        | コマンドまたはアクション                         | 目的                                                                                                     |
|--------|--------------------------------------|--------------------------------------------------------------------------------------------------------|
| ステップ 1 | <b>vlan number</b>                   | VLAN を指定します。                                                                                           |
| ステップ 2 | <b>vn-segment number</b>             | VXLAN VLAN でのレイヤ 2 VNI を設定するために VLAN を VXLAN VNI にマッピングします。                                            |
| ステップ 3 | <b>evpn</b>                          | EVI (EVPN 仮想インスタンス) 設定モードを開始します。                                                                       |
| ステップ 4 | <b>vni number l2</b>                 | EVI のサービスインスタンス (VNI) を指定します。                                                                          |
| ステップ 5 | <b>rd auto</b>                       | MAC-VRF のルート識別子 (RD) を指定します。                                                                           |
| ステップ 6 | <b>route-target both {auto   rt}</b> | MACプレフィックスのインポートおよびエクスポートのルートターゲット (RT) を設定します。RT は、MAC-VRF ごとのプレフィックスインポート/エクスポート ポリシーに使用されます。RT を入力す |

|  | コマンドまたはアクション | 目的                                                                                                                                                         |
|--|--------------|------------------------------------------------------------------------------------------------------------------------------------------------------------|
|  |              | <p>る場合は、ASN2:NN、ASN4:NN、または IPV4:NN の形式がサポートされます。</p> <p>(注) <code>auto</code> オプションの指定は IBGP のみに適用されます。</p> <p>EBGP と非対称 VNI では手動で設定されたルートターゲットが必要です。</p> |

## 新しい L3VNI モードの構成

### 新しい L3VNI モードの注意事項と制限事項

新しい L3VNI の PBR/NAT 構成の注意事項と制限事項：

- Cisco NX-OS リリース 10.2(3)F 以降、新しい L3VNI モードが Cisco Nexus 9300-X クラウドスケールスイッチでサポートされます。
- **interface vni** 構成はオプションです (PBR/NAT 機能が必要ない場合は不要です)。
- VRF-VNI-L3 の新しい構成は、暗黙的に L3VNI インターフェイスを作成します。デフォルトでは、`show running` コマンドには表示されません。



(注) **interface vni** を構成する前に、VRF-VNI-L3 が構成されていることを確認します。

- 次の構成は、**interface vni** で許可されます。
  - PBR/NAT
  - `no interface vni`
  - デフォルトのインターフェイス `vni` (これが存在する場合は、PBR/NAT 構成は削除されます)
- **interface vni** では `shut/no shut` コマンドは許可されていません。VRF で `shut/no shut` コマンドを実行すると、L3VNI で `shut/no shut` が実行されます。
- 新しい L3VNI 構成で **no feature nv overlay** を実行すると、VRF の下のすべての `vrf-vni-l3` 設定が削除され、PBR/NAT 設定があればクリーンアップされます。既存の VRF 設定は削除されません。
- VBU 構成の注意事項および制約事項：
  - 古い L3VNI モード構成と新しい L3VNI モード構成の両方を同じスイッチに共存させることができます。

- VPC/VMCT システムの場合、ピア間で同じ VNI 構成モードが一貫している必要があります。
- アップグレード後も、古い L3VNI 設定が有効です。
- Cisco NX-OS リリース 10.3(1)F 以降、新しい L3VNI の TRM サポートが Cisco Nexus 9300-X クラウド スケール スイッチで提供されます。
- 構成置換とロールバックがサポートされています。
- ISSU (ND) は、新しい L3VNI でサポートされています。
- 新しい L3VNI の PBR/NAT 設定には、次の注意事項と制限事項があります。
  - NAT 構成は、新しい **interface vni** に適用できます。
  - PBR カプセル化サイドポリシーは、カプセル化ノードインターフェイス SVI で既存のものとして設定されたままです。
  - 新しい L3VNI の PBR デキャップ サイドポリシーが、対応する L3VNI の **interface vni** に適用されるようになりました。
  - 新しい L3VNI の PBR 構成構文は、SVI インターフェイスに似ています。
  - **no interface vni** は、最初に PBR/NAT 構成を削除してから、**interface vni** を削除します。
  - **no interface vni** は、VRF-VNI-L3 設定がまだ存在している限り、設定から CLI を削除するだけで、**interface vni** はバックエンドにまだ存在します。
- 新しい L3VNI モードでは、次の機能がサポートされています。
  - L3VNI を使用するリーフ/VTEP 機能
    - VXLAN EVPN
      - IR とマルチキャスト。
      - IGMP スヌーピング
      - vPC
      - 分散型エニーキャスト ゲートウェイ
    - MCT のない vPC
    - VXLAN マルチサイト
      - ボーダー リーフ、ボーダー スパイン、マルチサイト ボーダー ゲートウェイに関連した既存のすべてのシナリオに対応
      - エニーキャスト BGW および vPC BGW
  - DSVNI

- VXLAN NGOAM
- VXLAN でサポートされる機能：PBR、NAT、および QoS
- VXLAN アクセス機能（QinVNI、SQinVNI、NIA、BUD-Node など）
- VXLAN ポート VLAN マッピング VXLAN 機能の 4K スケール L2VNI。
- L3VNI 構成の移行の注意事項および制約事項：
  - L3VNI 構成を古いものから新しいものに移行するには、次の手順を実行します。
    1. VLAN、vlan-vnsegment および SVI 構成を削除します。
    2. インターフェイス nve1 member-vni-associate 構成は保持します。
    3. 新しい VRF-VNI-L3 構成を追加します。詳細については、[新しい L3VNI モードの構成（110 ページ）](#) を参照してください。
  - L3VNI 設定を新しいものから古いものに移行するには、次の手順を実行します。
    1. 新しい VRF-VNI-L3 構成を削除します。
    2. VLAN および vlan-vnsegment 構成を作成します。
    3. インターフェイス nve1 member-vni-associate 構成を保持します。
    4. L3VNI の SVI 構成を作成します。
    5. VRF 構成の下に member-vni を追加します。
- アップグレードとダウンロードの注意事項と制約事項：
  - アップグレード：
    - 既存の L3VNI 設定はそのまま、機能し続けます。
    - VLAN の関連付けなしで、新しいキーワード **L3** を使用して追加の L3VNI を設定できます。
    - VLAN の関連付けなしで、既存の L3VNI 設定を新しい L3VNI に 1 つずつ移行することを選択できます。
    - 必要に応じて、新しい L3VNI 構成から古い L3VNI 構成に戻すことができます（VLAN 関連付けあり）。
    - ND ISSU は、新しい L3VNI の将来のリリースでサポートされます。
  - ダウングレード：
    - 新しい L3 VNI が設定されている場合は、ダウングレードを実行する前に、新しい L3VNI 設定を確認して無効にします。

- ダウングレードは、すべての新しい L3VNI 設定を削除した後にのみ許可されま  
す。

## 新しい L3VNI モードの構成

この手順により、スイッチで新しい L3VNI モードが有効になります：

### 手順の概要

1. **configure terminal**
2. **vrf context** *vrf-name*
3. **vni number** *L3*
4. **member vni** *vni id* **associate-vrf**
5. (任意) **{ip | ipv6} policy route-map** *map-name*
6. (任意) **ip nat outside**

### 手順の詳細

|        | コマンドまたはアクション                                                                                                                                                                                                            | 目的                                                                    |
|--------|-------------------------------------------------------------------------------------------------------------------------------------------------------------------------------------------------------------------------|-----------------------------------------------------------------------|
| ステップ 1 | <b>configure terminal</b><br>例：<br>switch# configure terminal<br>switch(config)#                                                                                                                                        | グローバル コンフィギュレーション モードを開始<br>します。                                      |
| ステップ 2 | <b>vrf context</b> <i>vrf-name</i><br>例：<br>switch(config)# <b>vrf context</b> <i>vxlan-501</i>                                                                                                                         | VRF を設定します。                                                           |
| ステップ 3 | <b>vni number</b> <i>L3</i><br>例：<br>switch(config)# <b>vni</b> 500001 <i>L3</i>                                                                                                                                        | VNI を指定します。<br><b>L3</b> は、新しい L3VNI モードを示す新しいキーワ<br>ードです。            |
| ステップ 4 | <b>member vni</b> <i>vni id</i> <b>associate-vrf</b><br>例：<br>switch(config)# <b>interface</b> <i>nve1</i><br>switch(config-intf)# no shutdown<br>switch(config-intf)# <b>member vni</b> 500001<br><b>associate-vrf</b> | L3VNI を VRF に関連付けます。                                                  |
| ステップ 5 | (任意) <b>{ip   ipv6} policy route-map</b> <i>map-name</i><br>例：<br>switch(config)# <b>interface</b> <i>vni</i> 500001<br>例：                                                                                              | IPv4 または IPv6 ポリシーベース ルーティング用の<br>ルート マップを L3VNI インターフェイスに割り当<br>てます。 |

|        | コマンドまたはアクション                                                                                                                                                                                     | 目的                                   |
|--------|--------------------------------------------------------------------------------------------------------------------------------------------------------------------------------------------------|--------------------------------------|
|        | インターネットユーザに商品やサービスを提供する IPv4<br><pre>switch(config-intf)# ip policy route-map IPV4_PBR_Appgroup</pre> 例 :<br>IPv6 の場合<br><pre>switch(config-intf)# ipv6 policy route-map IPV6_PBR_Appgroup</pre> |                                      |
| ステップ 6 | (任意) <b>ip nat outside</b><br>例 :<br><pre>switch(config)# interface vni 500001</pre> <pre>switch(config-intf)# ip nat outside</pre>                                                              | NAT のルート マップを L3VNI インターフェイスに割り当てます。 |

## 新しい L3VNI モードの構成の確認

新しい L3VNI モード構成情報を表示するには、次のタスクを実行します。

| コマンド         | 目的                     |
|--------------|------------------------|
| Show nve vni | 対応する新しい l3vni 状態を表示します |

## VXLAN ルーティングの VRF の設定

テナント VRF を設定します。



- (注) ステップ 3～ステップ 6 は、VXLAN ルーティング用の VRF を設定するためのオプションであり、カスタム ルート識別子またはルート ターゲット要件（自動導出を使用しない）の場合にのみ必要です。

### 手順の概要

1. **vrf context** *vrf-name*
2. **vni** *number*
3. **rd** *auto*
4. **address-family** {*ipv4* | *ipv6*} *unicast*
5. **route-target** *both* {*auto* | *rt*}
6. **route-target** *both* {*auto* | *rt*} *evpn*

## 手順の詳細

|        | コマンドまたはアクション                                                       | 目的                                                                                                                                                                                                                                                           |
|--------|--------------------------------------------------------------------|--------------------------------------------------------------------------------------------------------------------------------------------------------------------------------------------------------------------------------------------------------------|
| ステップ 1 | <b>vrf context</b> <i>vrf-name</i>                                 | VRF を設定します。                                                                                                                                                                                                                                                  |
| ステップ 2 | <b>vni</b> <i>number</i>                                           | VNI を指定します。                                                                                                                                                                                                                                                  |
| ステップ 3 | <b>rd auto</b>                                                     | IP-VRF のルート識別子 (RD) を指定します。                                                                                                                                                                                                                                  |
| ステップ 4 | <b>address-family</b> { <i>ipv4</i>   <i>ipv6</i> } <b>unicast</b> | IPv4 または IPv6 ユニキャストアドレスファミリを設定します。                                                                                                                                                                                                                          |
| ステップ 5 | <b>route-target both</b> { <i>auto</i>   <i>rt</i> }               | IPv4 または IPv6 プレフィックスのインポートおよびエクスポートのルートターゲット (RT) を設定します。RT は、IP-VRF プレフィックス単位のインポート/エクスポートポリシーに使用されます。RT を入力する場合は、ASN2:NN、ASN4:NN、または IPV4:NN の形式がサポートされます。<br><br>(注) <b>auto</b> オプションの指定は IBGP のみに適用されます。<br><br>EBGP と非対称 VNI では手動で設定されたルートターゲットが必要です。 |
| ステップ 6 | <b>route-target both</b> { <i>auto</i>   <i>rt</i> } <b>evpn</b>   | IPv4 または IPv6 プレフィックスのインポートおよびエクスポートのルートターゲット (RT) を設定します。RT は、VRF 単位のプレフィックスインポート/エクスポートポリシーに使用されます。RT を入力する場合は、ASN2:NN、ASN4:NN、または IPV4:NN の形式がサポートされます。<br><br>(注) <b>auto</b> オプションの指定は IBGP のみに適用されます。<br><br>EBGP と非対称 VNI では手動で設定されたルートターゲットが必要です。    |

## VXLAN UDP 送信元ポートの設定

VXLAN UDP 送信元ポートを設定します。

## 手順の概要

1. **[no] vxlan udp src-port [high | rfc | low]**



## 手順の詳細

|        | コマンドまたはアクション                                            | 目的                                                                                                                                                                                                                                                                                                                                                                                                                                                                                                                                                                                                      |
|--------|---------------------------------------------------------|---------------------------------------------------------------------------------------------------------------------------------------------------------------------------------------------------------------------------------------------------------------------------------------------------------------------------------------------------------------------------------------------------------------------------------------------------------------------------------------------------------------------------------------------------------------------------------------------------------|
| ステップ 1 | <code>[no] vxlan udp src-port [high   rfc   low]</code> | <p>VXLAN カプセル化パケットの VXLAN UDP 送信元ポート番号範囲を選択できます。</p> <p><b>high</b> : このオプションは、ポート番号の範囲を 0x8000 ~ 0xFFFF に設定します。</p> <p><b>rfc</b> : Cisco NX-OS リリース 10.4(1)F 以降では、ポート番号の範囲を 0xC000 ~ 0xFFFF に設定する <b>rfc</b> オプションが提供されています。</p> <p>(注) <b>rfc</b> オプションは、Cisco Nexus C93300-H2R プラットフォームスイッチでのみ使用できます。</p> <p><b>low</b> : Cisco NX-OS リリース 10.4(1)F 以降では、ポート番号の範囲をデフォルト値 (1024 ~ 32K-1) に設定する <b>low</b> オプションが提供されています。これがデフォルトのオプションです。 <b>high</b> および <b>rfc</b> コマンドの <b>no</b> フォームは、<b>low</b> コマンドと同等です。</p> <p>(注) <b>low</b> オプションは、すべての Cisco Nexus 9000 シリーズプラットフォームスイッチすべてで利用可能です。</p> |

## コア向け VXLAN ルーティングの SVI の設定

コア側の SVI VRF を設定します。

## 手順の概要

1. `vlan number`
2. `vn-segment number`
3. `interface vlan-number`
4. `mtu vlan-number`
5. `vrf member vrf-name`
6. `no {ip |ipv6} redirects`
7. `ip forward`
8. `ipv6 address use-link-local-only`

## 手順の詳細

|        | コマンドまたはアクション             | 目的           |
|--------|--------------------------|--------------|
| ステップ 1 | <code>vlan number</code> | VLAN を指定します。 |

|        | コマンドまたはアクション                            | 目的                                                                                                                                                                 |
|--------|-----------------------------------------|--------------------------------------------------------------------------------------------------------------------------------------------------------------------|
| ステップ 2 | <b>vn-segment</b> <i>number</i>         | VXLAN VLAN でのレイヤ 3 VNI を設定するために VLAN を VXLAN VNI にマッピングします。                                                                                                        |
| ステップ 3 | <b>interface</b> <i>vlan-number</i>     | VLAN インターフェイスを指定します。                                                                                                                                               |
| ステップ 4 | <b>mtu</b> <i>vlan-number</i>           | MTU サイズ (バイト単位) <68-9216>.                                                                                                                                         |
| ステップ 5 | <b>vrf member</b> <i>vrf-name</i>       | VRF に割り当てます。                                                                                                                                                       |
| ステップ 6 | <b>no {ip  ipv6} redirects</b>          | IPv4 および IPv6 の IP リダイレクトメッセージの送信を無効にします。                                                                                                                          |
| ステップ 7 | <b>ip forward</b>                       | これは、インターフェイス VLAN に定義された IP アドレスがない場合であっても、スイッチによる IPv4 ベースのルックアップを有効にします。                                                                                         |
| ステップ 8 | <b>ipv6 address use-link-local-only</b> | IPv6 転送を有効にします。<br><br>(注) IPv6 アドレスの use-link-local-only は、IPv4 の IP FORWARD と同じ役割を果たします。これは、インターフェイス VLAN に定義された IP アドレスがない場合であっても、スイッチによる IP ベースのルックアップを可能にします。 |

## コア向け VXLAN ルーティングの SVI の設定

分散デフォルト ゲートウェイとして機能するホストの SVI を設定します。

### 手順の概要

1. **fabric forwarding anycast-gateway-mac** *address*
2. **vlan** *number*
3. **vn-segment** *number*
4. **interface** *vlan-number*
5. **vrf member** *vrf-name*
6. **ip address** *address*
7. **fabric forwarding mode anycast-gateway**

### 手順の詳細

|        | コマンドまたはアクション                                                | 目的                          |
|--------|-------------------------------------------------------------|-----------------------------|
| ステップ 1 | <b>fabric forwarding anycast-gateway-mac</b> <i>address</i> | 分散ゲートウェイの仮想 MAC アドレスを設定します。 |

|        | コマンドまたはアクション                                  | 目的                                                                        |
|--------|-----------------------------------------------|---------------------------------------------------------------------------|
|        |                                               | (注) VTEP ごとの仮想 MAC は 1 つです。<br>(注) すべての VTEP が同じ仮想 MAC アドレスを持っている必要があります。 |
| ステップ 2 | <b>vlan number</b>                            | VLAN を指定します。                                                              |
| ステップ 3 | <b>vn-segment number</b>                      | vn-segment を指定します。                                                        |
| ステップ 4 | <b>interface vlan-number</b>                  | VLAN インターフェイスを指定します。                                                      |
| ステップ 5 | <b>vrf member vrf-name</b>                    | VRF に割り当てます。                                                              |
| ステップ 6 | <b>ip address address</b>                     | IP アドレスを指定します。                                                            |
| ステップ 7 | <b>fabric forwarding mode anycast-gateway</b> | VLAN コンフィギュレーション モードで SVI をユニキャスト ゲートウェイと関連付けます。                          |

## マルチキャストを使用する NVE インターフェイスと VNI の設定

### 手順の概要

1. **interface nve-interface**
2. **source-interface loopback1**
3. **host-reachability protocol bgp**
4. **global mcast-group ip-address {L2 | L3}**
5. **member vni vni**
6. **mcast-group ip address**
7. **member vni vni associate-vrf**
8. **mcast-group address**

### 手順の詳細

|        | コマンドまたはアクション                                   | 目的                                                       |
|--------|------------------------------------------------|----------------------------------------------------------|
| ステップ 1 | <b>interface nve-interface</b>                 | NVE インターフェイスを設定します。                                      |
| ステップ 2 | <b>source-interface loopback1</b>              | NVE 送信元インターフェイスを専用のループバック インターフェイスにバインドします。              |
| ステップ 3 | <b>host-reachability protocol bgp</b>          | これはホスト到達可能性のアドバタイズメント機構として BGP を定義します。                   |
| ステップ 4 | <b>global mcast-group ip-address {L2   L3}</b> | NVE インターフェイスごとに mcast グループをグローバルに (すべての VNI に対して) 設定します。 |

|        | コマンドまたはアクション                              | 目的                                                                                                                        |
|--------|-------------------------------------------|---------------------------------------------------------------------------------------------------------------------------|
|        |                                           | これは、すべてのレイヤ 2 またはレイヤ 3 VNI に適用され、継承されます。<br><br>(注) レイヤ 3 mcast グループは、テナントルーテッドマルチキャスト (TRM) にのみ使用されます。                   |
| ステップ 5 | <code>member vni vni</code>               | レイヤ 2 VNI をトンネルインターフェイスに追加します。                                                                                            |
| ステップ 6 | <code>mcast-group ip address</code>       | mcast group を VNI 単位で設定します。レイヤ 2 VNI 固有の mcast グループを追加し、グローバルセットの設定を上書きします。<br><br>(注) mcast グループの代わりに、入力レプリケーションを設定できます。 |
| ステップ 7 | <code>member vni vni associate-vrf</code> | レイヤ 3 VNI を、テナント VRF ごとに 1 つずつ、オーバーレイに追加します。<br><br>(注) VXLAN ルーティングのみで必要です。                                              |
| ステップ 8 | <code>mcast-group address</code>          | mcast group を VNI 単位で設定します。レイヤ 3 VNI 固有の mcast グループを追加し、グローバルセットの設定を上書きします。                                               |

## NVE インターフェイスでの遅延タイマーの設定

NVE インターフェイスで遅延タイマーを構成すると、BGP は VRF ピアへのファブリック ルートアドバタイズメントおよびファブリックへの VRF ピア ルートを遅延させることができるため、スイッチのリロード後にボーダー リーフ ノードが起動したときに一時的なトラフィックドロップが発生しません。NX-OS ボーダー リーフおよび AnyCast ボーダー ゲートウェイでこのタイマーを構成します。

NVE インターフェイスの遅延タイマーの値は、NVE ピア、VNI、ルートなどのスケール値に依存します。構成するタイマー値を把握するには、リロード後に最後の NVE ピアをプログラムするのにかかった時間を調べ、それに 100 秒のバッファ時間を追加します。このバッファ時間は、ルートアドバタイズメントの時間も提供します。コマンドを使用して、インストールされている各 NVE ピアのタイム スタンプを表示します。 **show forwarding internal trace nve-peer-history**

また、このタイマーが構成されている場合でも、NX-OS ボーダー リーフでのファブリック分離のコンバージェンスは改善されません。

## 手順の概要

1. **configure terminal**
2. **interface nve nve-interface**
3. **fabric-ready time seconds**
4. **show nve interface nve1 detail**

## 手順の詳細

|        | コマンドまたはアクション                          | 目的                                          |
|--------|---------------------------------------|---------------------------------------------|
| ステップ 1 | <b>configure terminal</b>             | グローバル設定モードを開始します。                           |
| ステップ 2 | <b>interface nve nve-interface</b>    | NVE インターフェイスを設定します。                         |
| ステップ 3 | <b>fabric-ready time seconds</b>      | NVE インターフェイスの遅延タイマー値を指定します。デフォルト値は 135 秒です。 |
| ステップ 4 | <b>show nve interface nve1 detail</b> | 構成されたタイマー値を表示します。                           |

## VXLAN EVPN 入力複製の設定

VXLAN EVPN 入力複製において、VXLAN VTEP はネットワークにある他の VTEP の IP アドレスのリストを使用して、BUM（ブロードキャスト、未知のユニキャスト、およびマルチキャスト）トラフィックを送信します。これらの IP アドレスは、BGP EVPN コントロールプレーンを通じて VTEP 間で交換されます。



(注) VXLAN EVPN 入力複製は次のものでサポートされます。

- Cisco Nexus シリーズ 9300 シリーズ スイッチ (7.0(3)I1(2) 以降)。
- Cisco Nexus シリーズ 9500 シリーズ スイッチ (7.0(3)I2(1) 以降)。

**開始する前:** 次の要件は、VXLAN EVPN 入力複製の設定前に課されるものです (7.0(3)I1(2) 以降)。

- VXLAN をイネーブル化します。
- VLAN および VXLAN VNI を設定します。
- VTEP で BGP を設定します。
- VXLAN ブリッジングのルート ターゲットおよび RD を設定します。

## 手順の概要

1. **interface nve-interface**
2. **host-reachability protocol bgp**

3. **global ingress-replication protocol bgp**
4. **member vni vni associate-vrf**
5. **member vni vni**
6. **ingress-replication protocol bgp**

## 手順の詳細

|        | コマンドまたはアクション                                   | 目的                                                                                                                                                                                                                                                               |
|--------|------------------------------------------------|------------------------------------------------------------------------------------------------------------------------------------------------------------------------------------------------------------------------------------------------------------------|
| ステップ 1 | <b>interface nve-interface</b>                 | NVE インターフェイスを設定します。                                                                                                                                                                                                                                              |
| ステップ 2 | <b>host-reachability protocol bgp</b>          | これはホスト到達可能性のアドバタイズメント機構として BGP を定義します。                                                                                                                                                                                                                           |
| ステップ 3 | <b>global ingress-replication protocol bgp</b> | ローカルとリモート VTEP の IP アドレスを VNI で交換して入力複製リストを作成するため、VTEP をグローバルに (すべての VNI に) イネーブルにします。これにより VNI の BUM トラフィックの送受信が行えるようになります。<br><br>(注) ingress-replication プロトコルを使用して、bgp はアンダーレイの設定に必要な可能性のあるマルチキャストのニーズがなくなります。                                               |
| ステップ 4 | <b>member vni vni associate-vrf</b>            | レイヤ 3 VNI を、テナント VRF ごとに 1 つずつ、オーバーレイに追加します。<br><br>(注) VXLAN ルーティングのみで必要です。                                                                                                                                                                                     |
| ステップ 5 | <b>member vni vni</b>                          | レイヤ 2 VNI をトンネルインターフェイスに追加します。                                                                                                                                                                                                                                   |
| ステップ 6 | <b>ingress-replication protocol bgp</b>        | ローカルとリモートの IP アドレスを VNI で交換して入力複製リストを作成するため、VTEP をイネーブルにします。これにより VNI の BUM トラフィックの送受信が行えるようになり、グローバル設定をオーバーライドします。<br><br>(注) 入力複製の代わりに、mcast グループを設定できます。<br><br>(注) 確認するために <b>ingress-replication protocol bgp</b> アンダーレイの設定に必要な可能性のあるマルチキャストは、すべて設定不要になります。 |

## VTEP での BGP の設定

### 手順の概要

1. **router bgp number**
2. **router-id address**
3. **neighbor address remote-as number**
4. **address-family l2vpn evpn**
5. (任意) **Allowas-in**
6. **send-community extended**
7. **vrf vrf-name**
8. **address-family ipv4 unicast**
9. **advertise l2vpn evpn**
10. **maximum-paths path {ibgp}**
11. **address-family ipv6 unicast**
12. **advertise l2vpn evpn**
13. **maximum-paths path {ibgp}**

### 手順の詳細

|        | コマンドまたはアクション                             | 目的                                                                                                                      |
|--------|------------------------------------------|-------------------------------------------------------------------------------------------------------------------------|
| ステップ 1 | <b>router bgp number</b>                 | BGP を設定します。                                                                                                             |
| ステップ 2 | <b>router-id address</b>                 | ルータ アドレスを指定します。                                                                                                         |
| ステップ 3 | <b>neighbor address remote-as number</b> | MPBGP ネイバーを定義します。各ネイバーの下に L2VPN EVPN を定義します。                                                                            |
| ステップ 4 | <b>address-family l2vpn evpn</b>         | BGP ネイバーにある VPN EVPN アドレス ファミリのレイヤ 2 を設定します。<br><br>(注) VXLAN ホスト ベースのルーティング用のアドレス ファミリ IPv4 EVPN                       |
| ステップ 5 | (任意) <b>Allowas-in</b>                   | EBGP 展開の場合のみ：AS パスで重複する自律システム (AS) 番号を許可します。すべてのリーフが同じ AS を使用しているが、スパインがリーフと異なる AS を使用している場合、このパラメータを eBGP 用のリーフに設定します。 |
| ステップ 6 | <b>send-community extended</b>           | BGP ネイバーのコミュニティを設定します。                                                                                                  |
| ステップ 7 | <b>vrf vrf-name</b>                      | VRF を指定します。                                                                                                             |
| ステップ 8 | <b>address-family ipv4 unicast</b>       | IPv4 のアドレス ファミリを設定します。                                                                                                  |

|         | コマンドまたはアクション                             | 目的                                                                                                                                                                                                                                                                                                 |
|---------|------------------------------------------|----------------------------------------------------------------------------------------------------------------------------------------------------------------------------------------------------------------------------------------------------------------------------------------------------|
| ステップ 9  | <code>advertise l2vpn evpn</code>        | <p>EVPN ルートのアドバタイジングをイネーブルにします。</p> <p>(注) Cisco NX-OS リリース 9.2(1) 以降、<b>advertise l2vpn evpn</b> コマンドは有効になりません。EVPN に対する VRF のアドバタイズメントを無効にするには、インターフェイス <code>nve1</code> で <b>no member vni vni associate-vrf</b> コマンドを入力して、NVE で VNI を無効にします。<code>vni</code> は、その特定の VRF に関連付けられた VNI です。</p> |
| ステップ 10 | <code>maximum-paths path {ibgp}</code>   | それぞれの VRF の IPv6 アドレス ファミリ内の EVPN 転送 IP プレフィックスに対して ECMP を有効にします。                                                                                                                                                                                                                                  |
| ステップ 11 | <code>address-family ipv6 unicast</code> | IPv6 のアドレス ファミリを設定します。                                                                                                                                                                                                                                                                             |
| ステップ 12 | <code>advertise l2vpn evpn</code>        | <p>EVPN ルートのアドバタイジングをイネーブルにします。</p> <p>(注) EVPN に対する VRF のアドバタイズメントを無効にするには、インターフェイス <code>nve1</code> で <b>no member vni vni associate-vrf</b> コマンドを入力して、NVE で VNI を無効にします。<code>vni</code> は、その特定の VRF に関連付けられた VNI です。</p>                                                                      |
| ステップ 13 | <code>maximum-paths path {ibgp}</code>   | それぞれの VRF の IPv6 アドレス ファミリ内の EVPN 転送 IP プレフィックスに対して ECMP を有効にします。                                                                                                                                                                                                                                  |

## スパインでの EVPN の iBGP の設定

### 手順の概要

1. `router bgp autonomous system number`
2. `neighbor address remote-as number`
3. `address-family l2vpn evpn`
4. `send-community extended`
5. `route-reflector-client`
6. `retain route-target all`
7. `address-family l2vpn evpn`



8. `disable-peer-as-check`
9. `route-map permitall out`

## 手順の詳細

|        | コマンドまたはアクション                                     | 目的                                                                                                                                                                      |
|--------|--------------------------------------------------|-------------------------------------------------------------------------------------------------------------------------------------------------------------------------|
| ステップ 1 | <code>router bgp autonomous system number</code> | BGP を指定します。                                                                                                                                                             |
| ステップ 2 | <code>neighbor address remote-as number</code>   | ネイバーを定義します。                                                                                                                                                             |
| ステップ 3 | <code>address-family l2vpn evpn</code>           | BGP ネイバーにある VPN EVPN アドレス ファミリのレイヤ 2 を設定します。                                                                                                                            |
| ステップ 4 | <code>send-community extended</code>             | BGP ネイバーのコミュニティを設定します。                                                                                                                                                  |
| ステップ 5 | <code>route-reflector-client</code>              | ルートリフレクタとしてスパインを有効にします。                                                                                                                                                 |
| ステップ 6 | <code>retain route-target all</code>             | アドレスファミリのレイヤ 2 VPN EVPN で、すべてのルートターゲットの保持を [global] で設定します。<br><br>(注) eBGP では必須です。インポートルートターゲットに一致するように設定されたローカル VNI が存在しない場合、スパインがすべての EVPN ルートを保持およびアドバタイズできるようにします。 |
| ステップ 7 | <code>address-family l2vpn evpn</code>           | BGP ネイバーにある VPN EVPN アドレス ファミリのレイヤ 2 を設定します。                                                                                                                            |
| ステップ 8 | <code>disable-peer-as-check</code>               | ルートアドバタイズメント時のピア AS 番号のチェックをディセーブルにします。すべてのリーフが同じ AS を使用しているが、スパインがリーフと異なる AS を使用している場合、このパラメータを eBGP 用のスパインに設定します。<br><br>(注) eBGP では必須です。                             |
| ステップ 9 | <code>route-map permitall out</code>             | ルートマップを適用してネクストホップを変更しないまま保持します。<br><br>(注) eBGP では必須です。                                                                                                                |

## スパインでの EVPN の eBGP 設定

## 手順の概要

1. `route-map NEXT-HOP-UNCH permit 10`

2. **set ip next-hop unchanged**
3. **router bgp *autonomous system number***
4. **address-family l2vpn evpn**
5. **retain route-target all**
6. **neighbor *address remote-as number***
7. **address-family l2vpn evpn**
8. **disable-peer-as-check**
9. **send-community extended**
10. **route-map NEXT-HOP-UNCH out**

## 手順の詳細

|        | コマンドまたはアクション                                      | 目的                                                                                                                                                                                                                                                    |
|--------|---------------------------------------------------|-------------------------------------------------------------------------------------------------------------------------------------------------------------------------------------------------------------------------------------------------------|
| ステップ 1 | <b>route-map NEXT-HOP-UNCH permit 10</b>          | ルートマップでは、EVPN ルート用にネクストホップを変更しないまま保持します。                                                                                                                                                                                                              |
| ステップ 2 | <b>set ip next-hop unchanged</b>                  | <p>ネクストホップアドレスを設定します。</p> <p>(注) 2つのネクストホップがイネーブルの場合、ネクストホップの順序は維持されません。</p> <p>ネクストホップの1つがVXLANネクストホップであり、他のネクストホップがFIB/AM/Hmm経由でローカルに到達可能な場合、FIB/AM/Hmm経由で到達可能なローカルネクストホップは、順序に関係なく常に取得されます。</p> <p>直接/ローカル接続ネクストホップは、常にリモート接続ネクストホップよりも優先されます。</p> |
| ステップ 3 | <b>router bgp <i>autonomous system number</i></b> | BGP を指定します。                                                                                                                                                                                                                                           |
| ステップ 4 | <b>address-family l2vpn evpn</b>                  | BGP ネイバーにあるVPN EVPN アドレスファミリのレイヤ2を設定します。                                                                                                                                                                                                              |
| ステップ 5 | <b>retain route-target all</b>                    | <p>アドレスファミリのレイヤ2 VPN EVPN で、すべてのルートターゲットの保持を [global] で設定します。</p> <p>(注) eBGP では必須です。インポートルートターゲットに一致するように設定されたローカルVNIが存在しない場合、スパインがすべてのEVPNルートを保持およびアドバタイズできるようにします。</p>                                                                             |

|         | コマンドまたはアクション                                   | 目的                                                                                                                  |
|---------|------------------------------------------------|---------------------------------------------------------------------------------------------------------------------|
| ステップ 6  | <code>neighbor address remote-as number</code> | ネイバーを定義します。                                                                                                         |
| ステップ 7  | <code>address-family l2vpn evpn</code>         | BGP ネイバーにある VPNEVPN アドレスファミリのレイヤ 2 を設定します。                                                                          |
| ステップ 8  | <code>disable-peer-as-check</code>             | ルートアドバタイズメント時のピア AS 番号のチェックをディセーブルにします。すべてのリーフが同じ AS を使用しているが、スパインがリーフと異なる AS を使用している場合、このパラメータを eBGP 用のスパインに設定します。 |
| ステップ 9  | <code>send-community extended</code>           | BGP ネイバーのコミュニティを設定します。                                                                                              |
| ステップ 10 | <code>route-map NEXT-HOP-UNCH out</code>       | ルートマップを適用してネクストホップを変更しないまま保持します。                                                                                    |

## ARP の抑制

ARP 抑制には、ハードウェアの ACL Ternary Content Addressable Memory (TCAM) リージョンのサイズ変更も含まれます。



(注) ACL TCAM リージョン設定の詳細については、『[Cisco Nexus 9000 Series NX-OS Security Configuration Guide](#)』の「*Configuring IP ACLs*」の章を参照してください。

### 手順の概要

1. `hardware access-list tcam region arp-ether size double-wide`
2. `interface nve 1`
3. `global suppress-arp`
4. `member vni vni-id`
5. `suppress-arp`
6. `suppress-arp disable`

### 手順の詳細

|        | コマンドまたはアクション                                                             | 目的                                                                                                                           |
|--------|--------------------------------------------------------------------------|------------------------------------------------------------------------------------------------------------------------------|
| ステップ 1 | <code>hardware access-list tcam region arp-ether size double-wide</code> | ARP を抑制するための TCAM リージョンを設定します。<br><br><i>tcam-size</i> —TCAM サイズ。サイズは 256 の倍数にする必要があります。サイズが 256 より大きい場合は、512 の倍数でなければなりません。 |

|        | コマンドまたはアクション                | 目的                                                                                                                                                                                                        |
|--------|-----------------------------|-----------------------------------------------------------------------------------------------------------------------------------------------------------------------------------------------------------|
|        |                             | <p>(注) TCAM設定を有効にするには、リロードが必要です。</p> <p>(注) <b>hardware access-list tcam region arp-ether size double-wide</b> コマンドの設定は、Cisco Nexus 9200、9300-EX、および 9300-FX/FX2/FX3および9300-GX プラットフォームスイッチでは必要ありません。</p> |
| ステップ 2 | <b>interface nve 1</b>      | ネットワーク仮想化エンドポイント (NVE) インターフェイスを作成します。                                                                                                                                                                    |
| ステップ 3 | <b>global suppress-arp</b>  | NVE インターフェイス内のすべてのレイヤ2 VNI に対して ARP をグローバルに抑制するように設定します。                                                                                                                                                  |
| ステップ 4 | <b>member vni vni-id</b>    | VNI ID を指定します。                                                                                                                                                                                            |
| ステップ 5 | <b>suppress-arp</b>         | レイヤ2 VNI で ARP を抑制するように設定し、グローバル設定のデフォルトを上書きします。                                                                                                                                                          |
| ステップ 6 | <b>suppress-arp disable</b> | 特定の VNI での ARP 抑制のグローバル設定を無効にします。                                                                                                                                                                         |

## VXLAN のディセーブル化

### 手順の概要

1. **configure terminal**
2. **no nv overlay evpn**
3. **no feature vn-segment-vlan-based**
4. **no feature nv overlay**
5. (任意) **copy running-config startup-config**

### 手順の詳細

|        | コマンドまたはアクション              | 目的                          |
|--------|---------------------------|-----------------------------|
| ステップ 1 | <b>configure terminal</b> | コンフィギュレーションモードに入ります。        |
| ステップ 2 | <b>no nv overlay evpn</b> | EVPN コントロールプレーンをディセーブルにします。 |

|        | コマンドまたはアクション                                   | 目的                                                                 |
|--------|------------------------------------------------|--------------------------------------------------------------------|
| ステップ 3 | <b>no feature vn-segment-vlan-based</b>        | すべての VXLAN ブリッジ ドメインのグローバル モードをディセーブルにします。                         |
| ステップ 4 | <b>no feature nv overlay</b>                   | VXLAN 機能をディセーブルにします。                                               |
| ステップ 5 | (任意) <b>copy running-config startup-config</b> | リブートおよびリスタート時に実行コンフィギュレーションをスタートアップコンフィギュレーションにコピーして、変更を継続的に保存します。 |

## IP アドレスと MAC アドレスの重複データ検出

### IP アドレスの場合 :

Cisco NX-OS は、IP アドレスの重複データ検出をサポートしています。これにより、2つの VTEP の下で同時にホストが表示される場合、特定の期間 (秒) 内での移動回数に基づいた、IP アドレスの重複検出が行えます。

2つの VTEP の下でのホストの同時可用性は、IPv4 ホストの場合は 600 ミリ秒のリフレッシュ タイムアウトで、IPv6 アドレスの場合はデフォルトのリフレッシュ タイムアウト ロジック (デフォルトは 3 秒) のホスト モビリティ ロジックによって検出されます。

デフォルトは 180 秒以内に 5 つの移動です (移動数のデフォルトは 5 つです。タイムインターバルのデフォルトは 180 秒です)。

180 秒以内に 5 つ目の移動が行われると、重複がまだ残っているかをチェックする前に、スイッチが 30 秒のロック (ホールドダウンタイマー) をスタートさせます (シーケンスビット増加の防止措置)。こうした 30 秒ロックの実施は 24 時間以内に最大 5 回までで (つまり 180 秒以内に 5 つの移動を 5 回分)、これを超えるとスイッチは重複エントリを恒久的にロックまたはフリーズさせます。 (**show fabric forwarding ip local-host-db vrf abc**)。

ホスト IP アドレスが永続的に固定されている場合は常に、HMM によって書き込まれた syslog メッセージ。

```
2021 Aug 26 01:08:26 leaf hmm: (vrf-name) [IPv4] Freezing potential duplicate host
20.2.0.30/32, reached recover count (5) threshold
```

次に示すのは、重複 IP 検出用に特定のタイム インターバル (秒) 内での VM 移動回数を設定する場合に参考になるコマンドの例です。

| コマンド                                                                                              | 説明                                                                                                                           |
|---------------------------------------------------------------------------------------------------|------------------------------------------------------------------------------------------------------------------------------|
| <pre>switch(config)# fabric forwarding ?   anycast-gateway-mac   dup-host-ip-addr-detection</pre> | 使用可能なサブコマンド : <ul style="list-style-type: none"> <li>• スイッチのエニーキャスト ゲートウェイ MAC。</li> <li>• n 秒以内の重複するホスト アドレスを検出。</li> </ul> |

| コマンド                                                                               | 説明                                                            |
|------------------------------------------------------------------------------------|---------------------------------------------------------------|
| switch(config)# fabric forwarding<br>dup-host-ip-addr-detection ?<br><1-1000>      | n秒以内に許可されるホストの移動回数。指定できる移動回数の範囲は1～1000です。デフォルトは、5回です。         |
| switch(config)# fabric forwarding<br>dup-host-ip-addr-detection 100 ?<br><2-36000> | ホストの移動回数における重複データ検出のタイムアウトの秒数。指定できる範囲は2～36000秒で、デフォルトは180秒です。 |
| switch(config)# fabric forwarding<br>dup-host-ip-addr-detection 100 10             | 10秒間以内での重複するホストアドレスを検出（100個の移動までに制限）。                         |

#### MAC アドレスの場合：

Cisco NX-OS は、MAC アドレスの重複データ検出をサポートしています。これによって、特定の時間間隔（秒）での移動回数に基づいて、重複した MAC アドレスを検出できます。

デフォルトは180秒以内に5つの移動です（移動数のデフォルトは5つです。タイムインターバルのデフォルトは180秒です）。

180秒以内に5つ目の移動が行われると、重複がまだ残っているかをチェックする前に、スイッチが30秒のロック（ホールドダウンタイマー）をスタートさせます（シーケンスビット増加の防止措置）。こうした30秒ロックの実施は最大3回までで（つまり180秒以内に5つの移動を3回分）、これを超えるとスイッチは重複エントリを恒久的にロックまたはフリーズさせます。（**show l2rib internal permanently-frozen-list**）。

MACアドレスが永続的に固定されている場合は常に、L2RIBによって書き込まれた syslog メッセージ。

```
2017 Jul 5 10:27:34 leaf %$ VDC-1 %$ %USER-2-SYSTEM_MSG: Unfreeze limit (3) hit, MAC
0000.0033.3333in topo: 200 is permanently frozen - l2rib
2017 Jul 5 10:27:34 leaf %$ VDC-1 %$ %USER-2-SYSTEM_MSG: Detected duplicate host
0000.0033.3333, topology 200, during Local update, with host located at remote VTEP
1.2.3.4, VNI 2 - l2rib
2017 Jul 5 10:27:34 leaf %$ VDC-1 %$ %USER-2-SYSTEM_MSG: Unfreeze limit (3) hit, MAC
0000.0033.3334in topo: 200 is permanently frozen - l2rib
2017 Jul 5 10:27:34 leaf %$ VDC-1 %$ %USER-2-SYSTEM_MSG: Detected duplicate host
0000.0033.3334, topology 200, during Local update, with host 1
```

MACアドレスは、ローカルエントリとリモートエントリの両方が存在するまで、永久に凍結されたリストに残ります。

以下のコマンドの設定を解除しても、永久に凍結された機能が無効になることはなく、パラメーターがデフォルト値に変更されます。

- **l2rib dup-host-mac-detection**
- **l2rib dup-host-recovery**

次に示すのは、重複 MAC 検出用に特定のタイムインターバル（秒）内での VM 移動回数を設定する場合に参考になるコマンドの例です。

| コマンド                                                                             | 説明                                                                                                                                                            |
|----------------------------------------------------------------------------------|---------------------------------------------------------------------------------------------------------------------------------------------------------------|
| <pre>switch(config)# l2rib dup-host-mac-detection ? &lt;1-1000&gt; default</pre> | <p>L2RIB で利用可能なサブコマンド：</p> <ul style="list-style-type: none"> <li>• n秒以内に許可されるホストの移動回数。有効な移動回数の範囲は 1 ~ 1000 です。</li> <li>• デフォルト設定（180秒以内に 5つの移動）。</li> </ul> |
| <pre>switch(config)# l2rib dup-host-mac-detection 100 ? &lt;2-36000&gt;</pre>    | <p>ホストの移動回数における重複データ検出のタイムアウトの秒数。指定できる範囲は 2 ~ 36000 秒で、デフォルトは 180 秒です。</p>                                                                                    |
| <pre>switch(config)# l2rib dup-host-mac-detection 100 10</pre>                   | <p>10 秒間以内での重複するホストアドレスを検出（100個の移動までに制限）。</p>                                                                                                                 |

## VXLAN BGP EVPN 設定の確認

VXLAN BGP EVPN の設定情報を表示するには、次のいずれかのコマンドを入力します。

| コマンド                                                                                     | 目的                          |
|------------------------------------------------------------------------------------------|-----------------------------|
| <b>show nve vrf</b>                                                                      | VRF および関連する VNI を表示します。     |
| <b>show bgp l2vpn evpn</b>                                                               | ルーティング テーブルの情報を表示します。       |
| <b>show ip arp suppression-cache [detail   summary   vlan <i>vlan</i>   statistics ]</b> | ARP 抑制情報を表示します。             |
| <b>show vxlan interface</b>                                                              | VXLAN インターフェイス ステータスを表示します。 |

| コマンド                                                                              | 目的                                                                                                                                                                                                                                                    |
|-----------------------------------------------------------------------------------|-------------------------------------------------------------------------------------------------------------------------------------------------------------------------------------------------------------------------------------------------------|
| <b>show vxlan interface   count</b>                                               | VXLAN VLAN 論理ポート VP カウントを表示します。<br><br>(注) VP はポート単位、VLAN 単位で割り当てられます。すべての VXLAN 対応レイヤ 2 ポートについての全 VP の合計が、論理ポート VP カウントの合計になります。たとえば、レイヤ 2 トランク インターフェイスが 10 個で、それぞれ 10 個の VXLAN VLAN がある場合、トータルの VXLAN VLAN 論理ポート VP カウントは $10 \times 10 = 100$ です。 |
| <b>show l2route evpn mac [all   evi evi [bgp   local   static   vxlan   arp]]</b> | レイヤ 2 ルート情報を表示します。                                                                                                                                                                                                                                    |
| <b>show l2route evpn fl all</b>                                                   | すべての fl ルートを表示します。                                                                                                                                                                                                                                    |
| <b>show l2route evpn imet all</b>                                                 | すべての imet ルートを表示します。                                                                                                                                                                                                                                  |
| <b>show l2route evpn mac-ip all</b><br><b>show l2route evpn mac-ip all detail</b> | すべての MAC IP ルートを表示します。                                                                                                                                                                                                                                |
| <b>show l2route topology</b>                                                      | レイヤ 2 ルートのトポロジを表示します。                                                                                                                                                                                                                                 |



(注) BGP 設定の確認には **show ip bgp** コマンドが利用可能ですが、ベストプラクティスとして好ましいのは、その代わりに **show bgp** コマンドを使用することです。

## ダウンストリーム VNI 設定による VXLAN EVPN の確認

ダウンストリーム VNI 設定情報で VXLAN EVPN を表示するには、次のいずれかのコマンドを入力します。

| コマンド                                          | 目的                                                |
|-----------------------------------------------|---------------------------------------------------|
| <b>show bgp evi l2-evi</b>                    | L2VNI に関連付けられている VRF を表示します。                      |
| <b>show forwarding adjacency nve platform</b> | 対称および非対称 NVE 隣接の両方を、対応する DestInfoIndex とともに表示します。 |



| コマンド                                                       | 目的                                      |
|------------------------------------------------------------|-----------------------------------------|
| <b>show forwarding route vrf vrf</b>                       | 各ネクストホップの出力 VNI またはダウンストリーム VNI を表示します。 |
| <b>show ip route detail vrf vrf</b>                        | 各ネクストホップの出力 VNI またはダウンストリーム VNI を表示します。 |
| <b>show l2route evpn mac-ip all detail</b>                 | リモート MAC ルートに存在するラベル付きネクストホップを表示します。    |
| <b>show l2route evpn imet all detail</b>                   | リモートピアに関連付けられた出力 VNI を表示します。            |
| <b>show nve peers control-plane-vni peer-ip ip-address</b> | 各 NVE 隣接の出力 VNI またはダウンストリーム VNI を表示します。 |

次の例は、**show bgp evi l2-evi** コマンドのサンプル出力を示しています。

```
switch# show bgp evi 100

L2VNI ID : 100 (L2-100)
RD : 3.3.3.3:32867
Secondary RD : 1:100
Prefixes (local/total) : 1/6
Created : Jun 23 22:35:13.368170
Last Oper Up/Down : Jun 23 22:35:13.369005 / never
Enabled : Yes
Associated IP-VRF : vni100
Active Export RT list :
 100:100
Active Import RT list :
 100:100
```

次の例は、**show forwarding adjacency nve platform** コマンドのサンプル出力を示しています。

```
switch# show forwarding adjacency nve platform
slot 1
=====
IPv4 NVE adjacency information

next_hop:12.12.12.12 interface:nve1 (0x49000001) table_id:1
Peer_id:0x49080002 dst_addr:12.12.12.12 src_addr:13.13.13.13 RefCt:1 PBRct:0
Flags:0x440800
cp : TRUE, DCI peer: FALSE is_anycast_ip FALSE dsvni peer: FALSE
HH:0x7a13f DstInfoIndex:0x3002
tunnel init: unit-0:0x3 unit-1:0x0

next_hop:12.12.12.12 interface:nve1 (0x49000001) table_id:1
Peer_id:0x49080002 dst_addr:12.12.12.12 src_addr:13.13.13.13 RefCt:1 PBRct:0
Flags:0x10440800
cp : TRUE, DCI peer: FALSE is_anycast_ip FALSE dsvni peer: TRUE
HH:0x7a142 DstInfoIndex:0x3ffd
tunnel init: unit-0:0x6 unit-1:0x0
...
```

次の例は、**show forwarding route vrf vrf** コマンドのサンプル出力を示します。

```
switch# show forwarding route vrf vrf1000
```

```
slot 1
=====
```

```
IPv4 routes for table vrf1000/base
```

```
-----+-----+-----+-----+-----
Prefix | Next-hop | Interface | Labels | Partial Install
-----+-----+-----+-----+-----
....
10.1.1.11/32 12.12.12.12 nve1 dsvni: 301000
10.1.1.20/32 123.123.123.123 nve1 dsvni: 301000
10.1.1.21/32 30.30.30.30 nve1 dsvni: 301000
10.1.1.30/32 10.1.1.30 Vlan10
```

次の例は、**show ip route detail vrf vrf** コマンドのサンプル出力を示します。

```
switch# show ip route detail vrf default
```

```
IP Route Table for VRF "default"
```

```
'*' denotes best ucast next-hop
***' denotes best mcast next-hop
'[x/y]' denotes [preference/metric]
'%<string>' in via output denotes VRF <string>
```

```
193.0.1.0/24, ubest/mbest: 4/0
```

```
*via 30.1.0.2, Eth1/1, [100/0], 00:00:05, urib_dt6-client1 segid: 6544, tunnelid:
0x7b9 encaps: VXLAN
```

```
*via 30.1.1.2, Eth1/1, [100/0], 00:00:05, urib_dt6-client1 segid: 6545, (Asymmetric)
tunnelid: 0x7ba encaps: VXLAN
```

```
*via 30.1.2.2, Eth1/1, [100/0], 00:00:05, urib_dt6-client1 segid: 6546, (Asymmetric)
tunnelid: 0x7bb encaps: VXLAN
```

次の例は、**show l2route evpn mac-ip all detail** コマンドのサンプル出力を示しています。

```
switch# show l2route evpn mac-ip all
```

```
Flags -(Rmac):Router MAC (Stt):Static (L):Local (R):Remote (V):vPC link
(Dup):Duplicate (Spl):Split (Rcv):Recv(D):Del Pending (S):Stale (C):Clear
(Ps):Peer Sync (Ro):Re-Originated (Orp):Orphan
```

```
Topology Mac Address Host IP Prod Flags Seq No Next-Hops

5 0000.0005.1301 1.3.13.1 BGP -- 0 102.1.13.1 (Label: 2000005)
5 0000.0005.1401 1.3.14.1 BGP -- 0 102.1.145.1 (Label: 2000005)
```

次の例は、**show l2route evpn imet all detail** コマンドのサンプル出力を示しています。

```
switch# show l2route evpn imet all
```

```
Flags- (F): Originated From Fabric, (W): Originated from WAN
```

```
Topology ID VNI Prod IP Addr Flags

3 2000003 BGP 102.1.13.1 -
3 2000003 BGP 102.1.31.1 -
3 2000003 BGP 102.1.32.1 -
3 2000003 BGP 102.1.145.1 -
```

次の例は、**show nve peers control-plane-vni** コマンドのサンプル出力を示しています。この例では、3000003 がダウンストリーム VNI です。

```
switch# show nve peers control-plane-vni peer-ip 203.1.1.1
Peer VNI Learn-Source Gateway-MAC Peer-type Egress-VNI SW-BD State

203.1.1.1 2000003 BGP f40f.1b6f.f8db FAB 3000003 3005
peer-vni-add-complete
```

## VXLAN BGP EVPN の例 (IBGP)

VXLAN BGP EVPN の例 (IBGP)。

図 14: VXLAN BGP EVPN のトポロジ (IBGP)

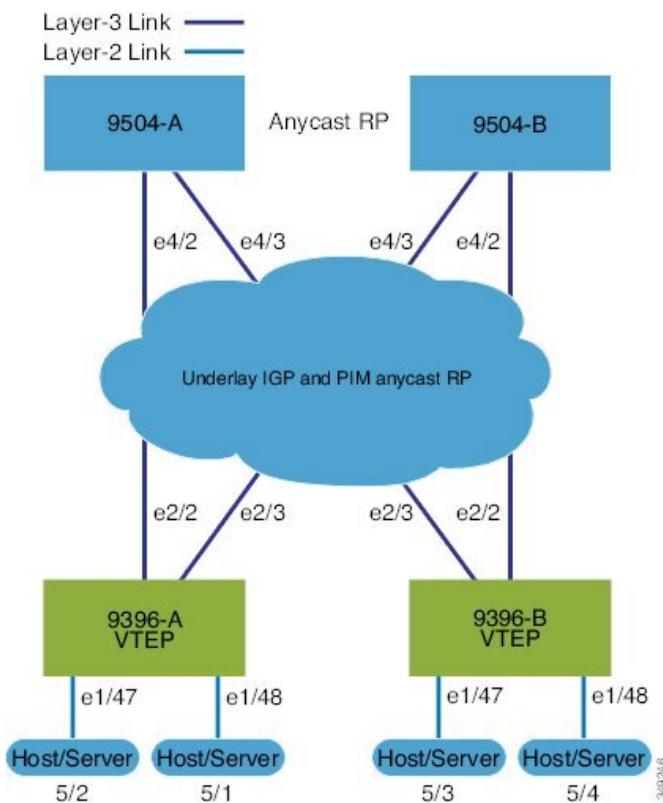

スパインとリーフ間の IBGP

- スパイン (9504-A)
  - EVPN コントロールプレーンを有効にします。
 

```
nv overlay evpn
```
  - 関連するプロトコルを有効にします。

```
feature ospf
feature bgp
feature pim
```

- ローカル ルータ ID、PIM、および BGP のループバックを設定します。

```
interface loopback0
 ip address 10.1.1.1/32
 ip router ospf 1 area 0.0.0.0
 ip pim sparse-mode
```

- ローカル VTEP IP、および BGP のループバックを設定します。

```
interface loopback0
 ip address 10.1.1.1/32
 ip router ospf 1 area 0.0.0.0
 ip pim sparse-mode
```

- エニーキャスト RP のループバックを設定します。

```
interface loopback1
 ip address 100.1.1.1/32
 ip router ospf 1 area 0.0.0.0
 ip pim sparse-mode
```

- エニーキャスト RP を設定します。

```
ip pim rp-address 100.1.1.1 group-list 224.0.0.0/4
ip pim anycast-rp 100.1.1.1 10.1.1.1
ip pim anycast-rp 100.1.1.1 20.1.1.1
```

- アンダーレイ ルーティング用の OSPF を有効にします。

```
router ospf 1
```

- スパインとリーフの相互接続用のインターフェイスを設定します。

```
interface Ethernet4/2
 ip address 192.168.1.42/24
 ip router ospf 1 area 0.0.0.0
 ip pim sparse-mode
 no shutdown
```

```
interface Ethernet4/3
 ip address 192.168.2.43/24
 ip router ospf 1 area 0.0.0.0
 ip pim sparse-mode
 no shutdown
```

- BGP を設定します。

```
router bgp 65535
router-id 10.1.1.1
 neighbor 30.1.1.1 remote-as 65535
 update-source loopback0
```

```
address-family l2vpn evpn
 send-community both
 route-reflector-client
neighbor 40.1.1.1 remote-as 65535
update-source loopback0
address-family l2vpn evpn
 send-community both
 route-reflector-client
```

- スパイン (9504-B)

- EVPN コントロールプレーンを有効にします。

```
nv overlay evpn
```

- 他のプロトコルを有効にします

```
feature ospf
feature bgp
feature pim
```

- ローカル ルータ ID、PIM、および BGP のループバックを設定します。

```
interface loopback0
 ip address 20.1.1.1/32
 ip router ospf 1 area 0.0.0.0
 ip pim sparse-mode
```

- ローカル VTEP IP、および BGP のループバックを設定します。

```
interface loopback0
 ip address 20.1.1.1/32
 ip router ospf 1 area 0.0.0.0
 ip pim sparse-mode
```

- AnycastRP のループバックを設定します

```
interface loopback1
 ip address 100.1.1.1/32
 ip router ospf 1 area 0.0.0.0
 ip pim sparse-mode
```

- エニーキャスト RP を設定します。

```
ip pim rp-address 100.1.1.1 group-list 224.0.0.0/4
ip pim anycast-rp 100.1.1.1 10.1.1.1
ip pim anycast-rp 100.1.1.1 20.1.1.1
```

- アンダーレイ ルーティングの OSPF を有効にします

```
router ospf 1
```

- スパインとリーフの相互接続用のインターフェイスを設定します。

```
interface Ethernet4/2
 ip address 192.168.3.42/24
 ip router ospf 1 area 0.0.0.0
 ip pim sparse-mode
```

```

no shutdown

interface Ethernet4/3
 ip address 192.168.4.43/24
 ip router ospf 1 area 0.0.0.0
 ip pim sparse-mode
 no shutdown

```

- BGP を設定します。

```

router bgp 65535
 router-id 20.1.1.1
 neighbor 30.1.1.1 remote-as 65535
 update-source loopback0
 address-family l2vpn evpn
 send-community both
 route-reflector client
 neighbor 40.1.1.1 remote-as 65535
 update-source loopback0
 address-family l2vpn evpn
 send-community both
 route-reflector client

```

- リーフ (9396-A)

- EVPN コントロールプレーンを有効にします。

```
nv overlay evpn
```

- 関連するプロトコルを有効にします。

```

feature ospf
feature bgp
feature pim
feature interface-vlan

```

- BGP EVPN を使用して分散型エニーキャストゲートウェイの配置された VXLAN を有効にします

```

feature vn-segment-vlan-based
feature nv overlay
fabric forwarding anycast-gateway-mac 0000.2222.3333

```

- アンダーレイ ルーティング用の OSPF を有効にします。

```
router ospf 1
```

- ローカル ルータ ID、PIM、および BGP のループバックを設定します。

```

interface loopback0
 ip address 30.1.1.1/32
 ip router ospf 1 area 0.0.0.0
 ip pim sparse-mode

```

- ローカル VTEP IP、および BGP のループバックを設定します。

```
interface loopback0
```

```
ip address 30.1.1.1/32
ip router ospf 1 area 0.0.0.0
ip pim sparse-mode
```

- スパインとリーフの相互接続用のインターフェイスを設定します。

```
interface Ethernet2/2
no switchport
ip address 192.168.1.22/24
ip router ospf 1 area 0.0.0.0
ip pim sparse-mode
no shutdown
```

```
interface Ethernet2/3
no switchport
ip address 192.168.3.23/24
ip router ospf 1 area 0.0.0.0
ip pim sparse-mode
shutdown
```

- ホスト SVI (サイレント ホスト) を再配布するためのルートマップを設定します

```
route-map HOST-SVI permit 10
match tag 54321
```

- PIM RP を設定します。

```
ip pim rp-address 100.1.1.1 group-list 224.0.0.0/4
```

- VLAN の作成

```
vlan 1001-1002
```

- オーバーレイ VRF VLAN を作成し、vn-segment を設定します。

```
vlan 101
vn-segment 900001
```

- オーバーレイ VRF VLAN を作成し、vn-segment を設定します。

```
vlan 101
vn-segment 900001
```

- VXLAN ルーティングのコア向け SVI を設定します

```
interface v1an101
no shutdown
vrf member vxlan-900001
ip forward
no ip redirects
ipv6 address use-link-local-only
no ipv6 redirects
```

- VLAN を作成し、VXLAN のマッピングを割り当てます。

```
vlan 1001
```

```

vn-segment 2001001
vlan 1002
vn-segment 2001002

```

- VRF を作成し、VNI を設定します。

```

vrf context vxlan-900001
vni 900001
rd auto

```



- (注) オーバーライドとして 1 つ以上を入力しない限り、**rd auto** および **route-target** コマンドは自動的に設定されます。

```

\
address-family ipv4 unicast
route-target both auto
route-target both auto evpn
address-family ipv6 unicast
route-target both auto
route-target both auto evpn

```

- サーバ側 SVI を作成し、分散型エニーキャスト ゲートウェイを有効にします。

```

interface vlan1001
no shutdown
vrf member vxlan-900001
ip address 4.1.1.1/24 tag 54321
ipv6 address 4:1:0:1::1/64 tag 54321
fabric forwarding mode anycast-gateway

interface vlan1002
no shutdown
vrf member vxlan-900001
ip address 4.2.2.1/24 tag 54321
ipv6 address 4:2:0:1::1/64 tag 54321
fabric forwarding mode anycast-gateway

```

- ARP 抑制用の ACL TCAM リージョンを設定します。



- (注) **hardware access-list tcam region arp-ether 256 double-wide** コマンドは、Cisco Nexus 9300-EX および 9300-FX/FX2/FX3 および 9300-GX プラットフォーム スイッチでは必要ありません。

```

hardware access-list tcam region arp-ether 256 double-wide

```





- (注) NVE インターフェイスを作成するには、次の2つのオプションのいずれかを選択できます。少数の VNI にはオプション1を使用します。簡易設定モードを活用するには、オプション2を使用します。

ネットワーク仮想化エンドポイント (NVE) インターフェイスを作成します。

#### オプション1

```
interface nve1
no shutdown
source-interface loopback1
host-reachability protocol bgp
member vni 900001 associate-vrf
member vni 2001001
mcast-group 239.0.0.1
member vni 2001002
mcast-group 239.0.0.1
```

#### オプション2

```
interface nve1
source-interface loopback1
host-reachability protocol bgp
global mcast-group 239.0.0.1 L2
member vni 2001001
member vni 2001002
member vni 2001007-2001010
```

- ホスト/サーバのインターフェイスを設定します。

```
interface Ethernet1/47
switchport
switchport access vlan 1002

interface Ethernet1/48
switchport
switchport access vlan 1001
```

- BGP を設定します。

```
router bgp 65535
router-id 30.1.1.1
neighbor 10.1.1.1 remote-as 65535
update-source loopback0
address-family l2vpn evpn
send-community both
neighbor 20.1.1.1 remote-as 65535
update-source loopback0
address-family l2vpn evpn
send-community both
```

```
vrf vxlan-900001
 address-family ipv4 unicast
 redistribute direct route-map HOST-SVI
 address-family ipv6 unicast
 redistribute direct route-map HOST-SVI
```



(注) EVPN モードで次のコマンドを入力する必要はありません。

```
evpn
 vni 2001001 12
 vni 2001002 12
```



(注) オーバーライドとして 1 つ以上を入力しない限り、**rd auto** および **route-target auto** コマンドは自動的に設定されます。

```
rd auto
 route-target import auto
 route-target export auto
```



(注) **rd auto** および **route-target** コマンドは、**import** または **export** オプションを上書きするために使用しない限り、自動的に設定されます。



(注) EVPN モードで次のコマンドを入力する必要はありません。

```
evpn
 vni 2001001 12
 rd auto
 route-target import auto
 route-target export auto
 vni 2001002 12
 rd auto
 route-target import auto
 route-target export auto
```

- リーフ (9396-B)
  - EVPN コントロールプレーンを有効にします。

```
nv overlay evpn
```

- 関連するプロトコルを有効にします。

```
feature ospf
feature bgp
feature pim
feature interface-vlan
```

- BGP EVPN を使用して分散エニーキャスト ゲートウェイの配置された VXLAN を有効にします。

```
feature vn-segment-vlan-based
feature nv overlay
fabric forwarding anycast-gateway-mac 0000.2222.3333
```

- アンダーレイルーティングの OSPF の有効化

```
router ospf 1
```

- ローカル ルータ ID、PIM、および BGP のループバックを設定します。

```
interface loopback0
 ip address 40.1.1.1/32
 ip router ospf 1 area 0.0.0.0
 ip pim sparse-mode
```

- ローカル VTEP IP、および BGP のループバックを設定します。

```
interface loopback0
 ip address 40.1.1.1/32
 ip router ospf 1 area 0.0.0.0
 ip pim sparse-mode
```

- スパインとリーフの相互接続用のインターフェイスを設定します。

```
interface Ethernet2/2
 no switchport
 ip address 192.168.3.22/24
 ip router ospf 1 area 0.0.0.0
 ip pim sparse-mode
 no shutdown
```

```
interface Ethernet2/3
 no switchport
 ip address 192.168.4.23/24
 ip router ospf 1 area 0.0.0.0
 ip pim sparse-mode
 shutdown
```

- ホスト SVI (サイレント ホスト) を再配布するためのルートマップを設定します

```
route-map HOST-SVI permit 10
 match tag 54321
```

- PIM RP を設定します。

```
ip pim rp-address 100.1.1.1 group-list 224.0.0.0/4
```

- VLAN の作成

```
vlan 1001-1002
```

- オーバーレイ VRF VLAN を作成し、vn-segment を設定します。

```
vlan 101
 vn-segment 900001
```

- VXLAN ルーティングのコア向け SVI を設定します

```
interface vlan101
 no shutdown
 vrf member vxlan-900001
 ip forward
 no ip redirects
 ipv6 address use-link-local-only
 no ipv6 redirects
```

- VLAN を作成し、VXLAN のマッピングを割り当てます。

```
vlan 1001
 vn-segment 2001001
vlan 1002
 vn-segment 2001002
```

- VRF を作成し、VNI を設定します。

```
vrf context vxlan-900001
 vni 900001
 rd auto
```



(注) オーバーライドとして 1 つ以上を入力しない限り、**rd auto** および **route-target** コマンドは自動的に設定されます。

```
address-family ipv4 unicast
 route-target both auto
 route-target both auto evpn
address-family ipv6 unicast
 route-target both auto
 route-target both auto evpn
```

- サーバ側 SVI を作成し、分散エニーキャスト ゲートウェイを有効にします。

```
interface vlan1001
 no shutdown
 vrf member vxlan-900001
 ip address 4.1.1.1/24
 ipv6 address 4:1:0:1::1/64
 fabric forwarding mode anycast-gateway
```

```
interface vlan1002
 no shutdown
 vrf member vxlan-900001
 ip address 4.2.2.1/24
 ipv6 address 4:2:0:1::1/64
 fabric forwarding mode anycast-gateway
```

- ARP 抑制用の ACL TCAM リージョンを設定します。



- (注) **hardware access-list tcam region arp-ether 256 double-wide** コマンドは、Cisco Nexus 9300-EX および 9300-FX/FX2/FX3 および 9300-GX プラットフォーム スイッチでは必要ありません。

```
hardware access-list tcam region arp-ether 256 double-wide
```



- (注) NVE インターフェイスを作成するには、次の 2 つのコマンドプロシージャのいずれかを選択できます。少数の VNI にはオプション 1 を使用します。簡易設定モードを活用するには、オプション 2 を使用します。

ネットワーク仮想化エンドポイント (NVE) インターフェイスを作成します。

オプション 1

```
interface nve1
 no shutdown
 source-interface loopback1
 host-reachability protocol bgp
 member vni 900001 associate-vrf
 member vni 2001001
 mcast-group 239.0.0.1
 member vni 2001002
 mcast-group 239.0.0.1
```

オプション 2

```
interface nve1
 interface nve1
 source-interface loopback1
 host-reachability protocol bgp
 global mcast-group 239.0.0.1 L2
 member vni 2001001
 member vni 2001002
 member vni 2001007-2001010
```

- ホスト/サーバのインターフェイスを設定します。

```
interface Ethernet1/47
 switchport
 switchport access vlan 1002
```

```
interface Ethernet1/48
 switchport
 switchport access vlan 1001
```

- BGP を設定します。

```
router bgp 65535
 router-id 40.1.1.1
 neighbor 10.1.1.1 remote-as 65535
 update-source loopback0
 address-family l2vpn evpn
 send-community both
 neighbor 20.1.1.1 remote-as 65535
 update-source loopback0
 address-family l2vpn evpn
 send-community both
vrf vxlan-900001
vrf vxlan-900001
 address-family ipv4 unicast
 redistribute direct route-map HOST-SVI
 address-family ipv6 unicast
 redistribute direct route-map HOST-SVI
```



- (注) EVPN モードで次のコマンドを入力する必要はありません。

```
evpn
 vni 2001001 12
 vni 2001002 12
```



- (注) オーバーライドとして1つ以上を入力しない限り、**rd auto** および **route-target** コマンドは自動的に設定されます。

```
rd auto
 route-target import auto
 route-target export auto
```



- (注) EVPN モードで次のコマンドを入力する必要はありません。

```
evpn
 vni 2001001 12
 rd auto
 route-target import auto
 route-target export auto
 vni 2001002 12
 rd auto
 route-target import auto
 route-target export auto
```

- ボーダーゲートウェイ (BGW) でインターフェイスVLANを設定します。

```
interface vlan101
 no shutdown
 vrf member evpn-tenant-3103101
 no ip redirects
 ip address 101.1.0.1/16
 ipv6 address cafe:101:1::1/48
 no ipv6 redirects
 fabric forwarding mode anycast-gateway
```



- (注) BGW間にIBGPセッションがあり、EBGPファブリックが使用されている場合は、ローカルVIPまたはVIP\_Rが（リロードまたはファブリックリンクフラップが原因で）ダウンしているときに、より高いAS-PATHでVIPまたはVIP\_Rルートアドバタイズメントを作成するようにルートマップを設定する必要があります。次に route-map 設定例を示します。この例では、192.0.2.1がVIPアドレスで、198.51.100.1が同じBGWサイトから学習したBGP VIPルートのネクストホップです。

```
ip prefix-list vip_ip seq 5 permit 192.0.2.1/32
ip prefix-list vip_route_nh seq 5 permit 198.51.100.1/32

route-map vip_ip permit 5
 match ip address prefix-list vip_ip
 match ip next-hop prefix-list vip_route_nh
 set as-path prepend 5001 5001 5001
route-map vip_ip permit 10
```

## VXLAN BGP EVPN の例 (EBGP)

VXLAN BGP EVPN の例 (EBGP)。

図 15: VXLAN BGP EVPN のトポロジ (EBGP)

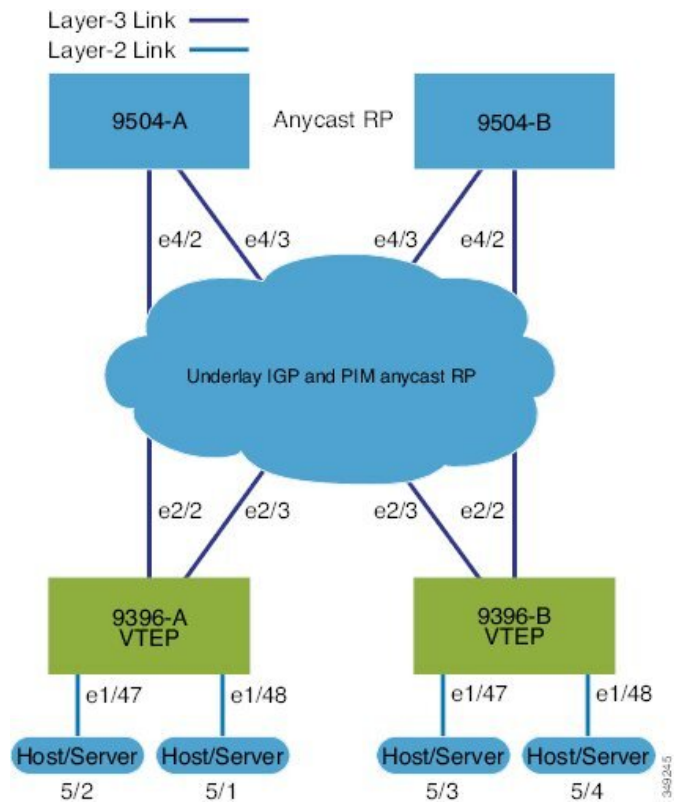

## スパインとリーフ間の EBGP

## • スパイン (9504-A)

- EVPN コントロールプレーンを有効にします。

```
nv overlay evpn
```

- 関連するプロトコルを有効にします。

```
feature bgp
feature pim
```

- ローカルルータ ID、PIM、および BGP のループバックを設定します。

```
interface loopback0
ip address 10.1.1.1/32 tag 12345
ip pim sparse-mode
```

- エニーキャスト RP のループバックを設定します。

```
interface loopback1
ip address 100.1.1.1/32 tag 12345
ip pim sparse-mode
```

- エニーキャスト RP を設定します。



```
ip pim rp-address 100.1.1.1 group-list 224.0.0.0/4
ip pim anycast-rp 100.1.1.1 10.1.1.1
ip pim anycast-rp 100.1.1.1 20.1.1.1
```

- スパインで EBGP が使用する route-map を設定します。

```
route-map NEXT-HOP-UNCH permit 10
 set ip next-hop unchanged
```

- ループバックを再配布するためのルートマップの設定

```
route-map LOOPBACK permit 10
 match tag 12345
```

- スパインとリーフの相互接続用のインターフェイスを設定します。

```
interface Ethernet4/2
 ip address 192.168.1.42/24
 ip pim sparse-mode
 no shutdown
```

```
interface Ethernet4/3
 ip address 192.168.2.43/24
 ip pim sparse-mode
 no shutdown
```

- EVPN アドレス ファミリの BGP オーバーレイを設定します。

```
router bgp 100
 router-id 10.1.1.1
 address-family l2vpn evpn
 nexthop route-map NEXT-HOP-UNCH
 retain route-target all
 neighbor 30.1.1.1 remote-as 200
 update-source loopback0
 ebgp-multihop 3
 address-family l2vpn evpn
 send-community both
 disable-peer-as-check
 route-map NEXT-HOP-UNCH out
 neighbor 40.1.1.1 remote-as 200
 update-source loopback0
 ebgp-multihop 3
 address-family l2vpn evpn
 send-community both
 disable-peer-as-check
 route-map NEXT-HOP-UNCH out
```

- IPv4 ユニキャスト アドレス ファミリの BGP アンダーレイを設定します。

```
address-family ipv4 unicast
 redistribute direct route-map LOOPBACK
 neighbor 192.168.1.22 remote-as 200
 update-source ethernet4/2
 address-family ipv4 unicast
 allowas-in
```

```

 disable-peer-as-check
neighbor 192.168.2.23 remote-as 200
 update-source ethernet4/3
 address-family ipv4 unicast
 allowas-in
 disable-peer-as-check

```

- スパイン (9504-B)

- EVPN コントロールプレーンを有効にします。

```
nv overlay evpn
```

- 関連するプロトコルを有効にします。

```
feature bgp
feature pim
```

- ローカル ルータ ID、PIM、および BGP のループバックを設定します。

```
interface loopback0
 ip address 20.1.1.1/32 tag 12345
 ip pim sparse-mode
```

- AnycastRP のループバックを設定します

```
interface loopback1
 ip address 100.1.1.1/32 tag 12345
 ip pim sparse-mode
```

- エニーキャスト RP を設定します。

```
ip pim rp-address 100.1.1.1 group-list 224.0.0.0/4
ip pim anycast-rp 100.1.1.1 10.1.1.1
ip pim anycast-rp 100.1.1.1 20.1.1.1
```

- スパインで EBGP が使用する route-map を設定します。

```
route-map NEXT-HOP-UNCH permit 10
 set ip next-hop unchanged
```

- ループバックを再配布するためのルートマップの設定

```
route-map LOOPBACK permit 10
 match tag 12345
```

- スパインとリーフの相互接続用のインターフェイスを設定します。

```
interface Ethernet4/2
 no switchport
 ip address 192.168.3.42/24
 ip router ospf 1 area 0.0.0.0
 ip pim sparse-mode
```

```
no shutdown

interface Ethernet4/3
 no switchport
 ip address 192.168.4.43/24
 ip router ospf 1 area 0.0.0.0
 ip pim sparse-mode
 shutdown
```

- EVPN アドレス ファミリの BGP オーバーレイを設定します。

```
router bgp 100
 router-id 20.1.1.1
 address-family l2vpn evpn
 nexthop route-map NEXT-HOP-UNCH
 retain route-target all
 neighbor 30.1.1.1 remote-as 200
 update-source loopback0
 ebgp-multihop 3
 address-family l2vpn evpn
 send-community both
 disable-peer-as-check
 route-map NEXT-HOP-UNCH out
 neighbor 40.1.1.1 remote-as 200
 update-source loopback0
 ebgp-multihop 3
 address-family l2vpn evpn
 send-community both
 disable-peer-as-check
 route-map NEXT-HOP-UNCH out
```

- IPv4 ユニキャスト アドレス ファミリの BGP アンダーレイを設定します。

```
address-family ipv4 unicast
 redistribute direct route-map LOOPBACK
 neighbor 192.168.3.22 remote-as 200
 update-source ethernet4/2
 address-family ipv4 unicast
 allowas-in
 disable-peer-as-check
 neighbor 192.168.4.43 remote-as 200
 update-source ethernet4/3
 address-family ipv4 unicast
 allowas-in
 disable-peer-as-check
```

- リーフ (9396-A)

- EVPN コントロールプレーンを有効にします。

```
nv overlay evpn
```

- 関連プロトコルを有効にします。

```
feature bgp
feature pim
```

```
feature interface-vlan
```

- BGP EVPN を使用して分散ユニキャスト ゲートウェイの配置された VXLAN を有効にします。

```
feature vn-segment-vlan-based
feature nv overlay
fabric forwarding anycast-gateway-mac 0000.2222.3333
```

- アンダーレイ ルーティング用の OSPF を有効にします。

```
router ospf 1
```

- ローカル ルータ ID、PIM、および BGP のループバックを設定します。

```
interface loopback0
 ip address 30.1.1.1/32
 ip pim sparse-mode
```

- VTEP のループバックを設定します。

```
interface loopback1
 ip address 33.1.1.1/32
 ip pim sparse-mode
```

- Spine-leaf interconnect のインターフェイスを設定します。

```
interface Ethernet2/2
 no switchport
 ip address 192.168.1.22/24
 ip pim sparse-mode
 no shutdown
```

```
interface Ethernet2/3
 no switchport
 ip address 192.168.4.23/24
 ip pim sparse-mode
 shutdown
```

- Host-SVI (サイレントホスト) を再配布するようにルートマップを設定します。

```
route-map HOST-SVI permit 10
 match tag 54321
```

- PIM RP を有効にします。

```
ip pim rp-address 100.1.1.1 group-list 224.0.0.0/4
```

- VLAN を作成します。

```
vlan 1001-1002
```

- オーバーレイ VRF VLAN を作成し、vn-segment を設定します。

```
vlan 101
 vn-segment 900001
```

- VXLAN ルーティングのコア向け SVI を設定します。

```
interface vlan101
no shutdown
vrf member vxlan-900001
ip forward
no ip redirects
ipv6 address use-link-local-only
no ipv6 redirects
```

- VLAN を作成し、VXLAN のマッピングを割り当てます。

```
vlan 1001
vn-segment 2001001
vlan 1002
vn-segment 2001002
```

- VRF を作成し、VNI を設定します。

```
vrf context vxlan-900001
vni 900001
rd auto
```



- (注) オーバーライドとして 1 つ以上を入力しない限り、**rd auto** および **route-target** コマンドは自動的に設定されます。

```
address-family ipv4 unicast
route-target both auto
route-target both auto evpn
address-family ipv6 unicast
route-target both auto
route-target both auto evpn
```

- サーバ側 SVI を作成し、分散エニーキャスト ゲートウェイを有効にします。

```
interface vlan1001
no shutdown
vrf member vxlan-900001
ip address 4.1.1.1/24 tag 54321
ipv6 address 4:1:0:1::1/64 tag 54321
fabric forwarding mode anycast-gateway

interface vlan1002
no shutdown
vrf member vxlan-900001
ip address 4.2.2.1/24 tag 54321
ipv6 address 4:2:0:1::1/64 tag 54321
fabric forwarding mode anycast-gateway
```

- ARP 抑制用の ACL TCAM リージョンを設定します。



- (注) **hardware access-list tcam region arp-ether 256 double-wide** コマンドは、Cisco Nexus 9300-EX および 9300-FX/FX2/FX3 および 9300-GX プラットフォーム スイッチでは必要ありません。

```
hardware access-list tcam region arp-ether 256 double-wide
```



- (注) NVE インターフェイスを作成するには、次の2つのオプションのいずれかを選択できます。少数の VNI にはオプション 1 を使用します。簡易設定モードを活用するには、オプション 2 を使用します。

ネットワーク仮想化エンドポイント (NVE) インターフェイスを作成します。

オプション 1

```
interface nve1
 no shutdown
 source-interface loopback1
 host-reachability protocol bgp
 member vni 900001 associate-vrf
 member vni 2001001
 mcast-group 239.0.0.1
 member vni 2001002
 mcast-group 239.0.0.1
```

オプション 2

```
interface nve1
 source-interface loopback1
 host-reachability protocol bgp
 global mcast-group 239.0.0.1 L2
 member vni 2001001
 member vni 2001002
 member vni 2001007-2001010
```

- ホスト/サーバのインターフェイスを設定します。

```
interface Ethernet1/47
 switchport
 switchport access vlan 1002
```

```
interface Ethernet1/48
 switchport
 switchport access vlan 1001
```

- IPv4 ユニキャスト アドレス ファミリの BGP アンダーレイを設定します。

```
router bgp 200
 router-id 30.1.1.1
 address-family ipv4 unicast
 redistribute direct route-map LOOPBACK
 neighbor 192.168.1.42 remote-as 100
 update-source ethernet2/2
 address-family ipv4 unicast
 allowas-in
 disable-peer-as-check
 neighbor 192.168.4.43 remote-as 100
 update-source ethernet2/3
 address-family ipv4 unicast
 allowas-in
 disable-peer-as-check
```

- EVPN アドレス ファミリ用の BGP オーバーレイを設定します。

```
address-family l2vpn evpn
 nexthop route-map NEXT-HOP-UNCH
 retain route-target all
neighbor 10.1.1.1 remote-as 100
update-source loopback0
ebgp-multihop 3
address-family l2vpn evpn
 send-community both
 disable-peer-as-check
 route-map NEXT-HOP-UNCH out
neighbor 20.1.1.1 remote-as 100
update-source loopback0
ebgp-multihop 3
address-family l2vpn evpn
 send-community both
 disable-peer-as-check
 route-map NEXT-HOP-UNCH out
vrf vxlan-900001
```



- (注) EVPN モードで次のコマンドを入力する必要はありません。

```
evpn
 vni 2001001 12
 vni 2001002 12
```



- (注) オーバーライドとして 1 つ以上を入力しない限り、**rd auto** および **route-target auto** コマンドは自動的に設定されます。

```
rd auto
route-target import auto
route-target export auto
```



(注) EVPN モードで次のコマンドを入力する必要はありません。

```
evpn
 vni 2001001 12
 rd auto
 route-target import auto
 route-target export auto
 vni 2001002 12
 rd auto
 route-target import auto
 route-target export auto
```

- リーフ (9396-B)

- EVPN コントロールプレーンを有効にします。

```
nv overlay evpn
```

- 関連プロトコルを有効にします。

```
feature bgp
feature pim
feature interface-vlan
```

- BGP EVPN を使用して分散エニーキャストゲートウェイの配置された VxLAN を有効にします。

```
feature vn-segment-vlan-based
feature nv overlay
fabric forwarding anycast-gateway-mac 0000.2222.3333
```

- アンダーレイ ルーティング用の OSPF を有効にします。

```
router ospf 1
```

- ローカルルータ ID、PIM、および BGP のループバックを設定します。

```
interface loopback0
 ip address 40.1.1.1/32
 ip pim sparse-mode
```

- VTEP のループバックを設定します。

```
interface loopback1
 ip address 44.1.1.1/32
 ip pim sparse-mode
```

- Spine-leaf interconnect のインターフェイスを設定します。

```
interface Ethernet2/2
 no switchport
 ip address 192.168.3.22/24
 ip pim sparse-mode
 no shutdown
```

```
interface Ethernet2/3
 no switchport
```



```
ip address 192.168.2.23/24
ip pim sparse-mode
shutdown
```

- Host-SVI (サイレントホスト) を再配布するようにルートマップを設定します。

```
route-map HOST-SVI permit 10
match tag 54321
```

- PIM RP をイネーブルにします。

```
ip pim rp-address 100.1.1.1 group-list 224.0.0.0/4
```

- VLAN の作成

```
vlan 1001-1002
```

- オーバーレイ VRF VLAN を作成し、vn-segment を設定します。

```
vlan 101
vn-segment 900001
```

- VXLAN ルーティングのコア向け SVI を設定します。

```
interface vxlan101
no shutdown
vrf member vxlan-900001
ip forward
no ip redirects
ipv6 address use-link-local-only
no ipv6 redirects
```

- VLAN を作成し、VXLAN のマッピングを割り当てます。

```
vlan 1001
vn-segment 2001001
vlan 1002
vn-segment 2001002
```

- VRF を作成し、VNI を設定します。

```
vrf context vxlan-900001
vni 900001
rd auto
```



(注) 次のコマンドは、1つ以上がオーバーライドとして入力されない限り、自動的に設定されます。

```
address-family ipv4 unicast
route-target both auto
route-target both auto evpn
address-family ipv6 unicast
```

```
route-target both auto
route-target both auto evpn
```

- サーバ側 SVI を作成し、分散型エニーキャスト ゲートウェイを有効にします。

```
interface vlan1001
 no shutdown
 vrf member vxlan-900001
 ip address 4.1.1.1/24 tag 54321
 ipv6 address 4:1:0:1::1/64 tag 54321
 fabric forwarding mode anycast-gateway
```

```
interface vlan1002
 no shutdown
 vrf member vxlan-900001
 ip address 4.2.2.1/24 tag 54321
 ipv6 address 4:2:0:1::1/64 tag 54321
 fabric forwarding mode anycast-gateway
```

- ARP 抑制用の ACL TCAM リージョンを設定します。



(注) **hardware access-list tcam region arp-ether 256 double-wide** コマンドは、Cisco Nexus 9300-EX および 9300-FX/FX2/FX3 および 9300-GX プラットフォーム スイッチでは必要ありません。

```
hardware access-list tcam region arp-ether 256 double-wide
```



(注) NVE インターフェイスを作成するには、次の2つの手順のいずれかを選択できます。少数の VNI にはオプション 1 を使用します。簡易設定モードを活用するには、オプション 2 を使用します。

ネットワーク仮想化エンドポイント (NVE) インターフェイスを作成します。  
オプション 1

```
interface nve1
 no shutdown
 source-interface loopback1
 host-reachability protocol bgp
 member vni 900001 associate-vrf
 member vni 2001001
 mcast-group 239.0.0.1
 member vni 2001002
 mcast-group 239.0.0.1
```

オプション 2

```
interface nve1
 source-interface loopback1
 host-reachability protocol bgp
 global mcast-group 239.0.0.1 L2
 member vni 2001001
 member vni 2001002
 member vni 2001007-2001010
```

- ホスト/サーバのインターフェイスを設定します。

```
interface Ethernet1/47
 switchport
 switchport access vlan 1002

interface Ethernet1/48
 switchport
 switchport access vlan 1001
```

- IPv4 ユニキャスト アドレス ファミリの BGP アンダーレイを設定します。

```
router bgp 200
 router-id 40.1.1.1
 address-family ipv4 unicast
 redistribute direct route-map LOOPBACK
 neighbor 192.168.3.42 remote-as 100
 update-source ethernet2/2
 address-family ipv4 unicast
 allowas-in
 disable-peer-as-check
 neighbor 192.168.2.43 remote-as 100
 update-source ethernet2/3
 address-family ipv4 unicast
 allowas-in
 disable-peer-as-check
```

- EVPN アドレス ファミリ用の BGP オーバーレイを設定します。

```
address-family l2vpn evpn
 nexthop route-map NEXT-HOP-UNCH
 retain route-target all
neighbor 10.1.1.1 remote-as 100
update-source loopback0
ebgp-multihop 3
address-family l2vpn evpn
 send-community both
 disable-peer-as-check
 route-map NEXT-HOP-UNCH out
neighbor 20.1.1.1 remote-as 100
update-source loopback0
ebgp-multihop 3
address-family l2vpn evpn
 send-community both
 disable-peer-as-check
 route-map NEXT-HOP-UNCH out
vrf vxlan-900001
```



(注) EVPN モードで次のコマンドを入力する必要はありません。

```
evpn
 vni 2001001 12
 vni 2001002 12
```



(注) オーバーライドとして1つ以上を入力しない限り、**rd auto** および **route-target auto** コマンドは自動的に設定されます。

```
rd auto
route-target import auto
route-target export auto
```



(注) EVPN モードで次のコマンドを入力する必要はありません。

```
evpn
 vni 2001001 12
 rd auto
 route-target import auto
 route-target export auto
 vni 2001002 12
 rd auto
 route-target import auto
 route-target export auto
```

## show コマンドの例

### • show nve peers

```
9396-B# show nve peers
Interface Peer-IP State LearnType Uptime Router-Mac

nve1 30.1.1.1 Up CP 00:00:38 6412.2574.9f27
```

### • show nve vni

```
9396-B# show nve vni
Codes: CP - Control Plane DP - Data Plane
 UC - Unconfigured

Interface VNI Multicast-group State Mode Type [BD/VRF] Flags

nve1 900001 n/a Up CP L3 [vxlan-900001]
nve1 2001001 225.4.0.1 Up CP L2 [1001]
nve1 2001002 225.4.0.1 Up CP L2 [1002]
```

### • show ip arp suppression-cache detail

```
9396-B# show ip arp suppression-cache detail

Flags: + - Adjacencies synced via CFSOE
 L - Local Adjacency
 R - Remote Adjacency
 L2 - Learnt over L2 interface

Ip Address Age Mac Address Vlan Physical-ifindex Flags

4.1.1.54 00:06:41 0054.0000.0000 1001 Ethernet1/48 L
4.1.1.51 00:20:33 0051.0000.0000 1001 (null) R
4.2.2.53 00:06:41 0053.0000.0000 1002 Ethernet1/47 L
4.2.2.52 00:20:33 0052.0000.0000 1002 (null) R
```



(注) **show vxlan interface** コマンドは、Cisco Nexus 99300-EX、9300-FX/FX2/FX3、および9300-GXプラットフォームスイッチではサポートされません。

#### • show vxlan interface

```
9396-B# show vxlan interface
Interface Vlan VPL Ifindex LTL HW VP
=====
Eth1/47 1002 0x4c07d22e 0x10000 5697
Eth1/48 1001 0x4c07d02f 0x10001 5698
```

#### • show bgp l2vpn evpn summary

```
leaf3# show bgp l2vpn evpn summary
BGP summary information for VRF default, address family L2VPN EVPN
BGP router identifier 40.0.0.4, local AS number 10
BGP table version is 60, L2VPN EVPN config peers 1, capable peers 1
21 network entries and 21 paths using 2088 bytes of memory
BGP attribute entries [8/1152], BGP AS path entries [0/0]
BGP community entries [0/0], BGP clusterlist entries [1/4]
```

```
Neighbor V AS MsgRcvd MsgSent TblVer InQ OutQ Up/Down
State/PfxRcd
40.0.0.1 4 10 8570 8565 60 0 0 5d22h 6
leaf3#
```

#### • show bgp l2vpn evpn

```
leaf3# show bgp l2vpn evpn
BGP routing table information for VRF default, address family L2VPN EVPN
BGP table version is 60, local router ID is 40.0.0.4
Status: s-suppressed, x-deleted, S-stale, d-dampened, h-history, *-valid,
>-best
Path type: i-internal, e-external, c-confed, l-local, a-aggregate, r-redist,
I-injected
Origin codes: i - IGP, e - EGP, ? - incomplete, | - multipath, & - backup

Network Next Hop Metric LocPrf Weight Path
Route Distinguisher: 40.0.0.2:32868
*>i[2]:[0]:[10001]:[48]:[0000.8816.b645]:[0]:[0.0.0.0]/216
 40.0.0.2 100 0 i
```

```
*>i[2]:[0]:[10001]:[48]:[0011.0000.0034]:[0]:[0.0.0.0]/216
 40.0.0.2 100 0 i
```

#### • show l2route evpn mac all

```
leaf3# show l2route evpn mac all
Topology Mac Address Prod Next Hop (s)

101 0000.8816.b645 BGP 40.0.0.2
101 0001.0000.0033 Local Ifindex 4362086
101 0001.0000.0035 Local Ifindex 4362086
101 0011.0000.0034 BGP 40.0.0.2
```

#### • show l2route evpn mac-ip all

```
leaf3# show l2route evpn mac-ip all
Topology ID Mac Address Prod Host IP Next Hop (s)

101 0011.0000.0034 BGP 5.1.3.2 40.0.0.2
102 0011.0000.0034 BGP 5.1.3.2 40.0.0.2
```

## ND 抑制の構成

### オーバーレイの ND 抑制

ホストが2つの異なる VXLAN ピアの背後にある場合、ホストから別のホストへのマルチキャスト ネイバー要請パケットは、BGP/EVPN VXLAN コアを介してフラッディングされます。

ND 抑制キャッシュは、以下によって構築されます。

- ホストで NS 要求をスヌーピングし、要求のソース IP および MAC バインディングを ND 抑制キャッシュに取り込みます。
- BGP EVPN MAC ルート アドバタイズメントによる IPv6-Host または MAC アドレス情報の学習

ND 抑制を使用すると、2つの異なる VXLAN ピアの背後にあるホスト間通信の場合、リモートホストが抑制キャッシュで最初に学習されない場合、NS パケットは BGP/EVPN VXLAN コアを介してフラッディングされます。ただし、スイッチ S1 の ND 抑制キャッシュにリモートホストが読み込まれると、S1 の背後にあるホストのリモートホストに対する後続のすべての近隣要請要求パケットがスイッチ S1 によってプロキシされ、BGP-EVPN/VXLAN コア上の近隣要請パケットのフラッディングが防止されます。

ND 抑制キャッシュスケール値については、『Cisco Nexus 9000 シリーズ NX-OS 検証済みスケラビリティガイド』を参照してください。

### ND 抑制の注意事項および制限事項

ND 抑制には以下のような構成の注意事項および制限事項があります。

- Cisco NX-OS リリース 10.3 (1) F 以降、Cisco Nexus 9300-X クラウドスケール スイッチは、プレーン BGP EVPN でのみ ND 抑制機能をサポートします。
  - ND 抑制は、マルチサイト、仮想 MCT、IRB、集中型ゲートウェイ、ファイアウォールクラスタリング、vPC などの BGP-EVPN 機能バリエーションではサポートされていません。
  - ホストのリンク ローカルアドレスの場合、ND 抑制はサポートされておらず、代わりにホストのリンク ローカルアドレスのマルチキャスト NS が BGP EVPN VXLAN ネットワークのコアにフラッドされます。
  - ND 抑制は、`suppress-arp` が有効になっているすべての VNI で有効になります。
  - ND Suppression CLI ノブは、次の条件下でのみ有効にする必要があります。
    - `suppress-arp` は VNI で有効にする必要があります、この VNI/VLAN に関連付けられた SVI が存在する必要があります。また、この SVI はアップ状態である必要があります、IPv4 と IPv6 の両方のアドレスが有効になっている必要があります。
    - ND 抑制は、次の条件では機能しません。
      - SVI が、`suppress-arp/suppress nd` が有効になっている VLAN/VNI に存在しない場合。
      - `suppress-arp/suppress-nd` が有効になっている VLAN VNI に関連付けられた SVI がダウンしている場合。
      - `suppress-arp/suppress-nd` が有効になっている VLAN/VNI に関連付けられた SVI に IPv4 アドレスのみがあり、IPv6 アドレスがない場合。
      - `suppress-arp/suppress-nd` が有効になっている VLAN/VNI に関連付けられた SVI に IPv6 アドレスのみがあり、IPv4 アドレスがない場合。
- 上記のすべての条件では、ホスト間のトラフィックがドロップされる可能性があります。
- ND 抑制 VACL を機能させるには、`hardware access-list tcam region sup-tcam 768` コマンドを使用して、SUP TCAM サイズを 768 以上に増やします。

## ND 抑制の構成

この手順では、NVE インターフェイスで ND 抑制機能を有効または無効にする方法について説明します。

### 始める前に

ARP 抑制が有効になっていることを確認します。

### 手順の概要

#### 1. configure terminal

2. **hardware access-list tcam region ing-sup 768**
3. **copy running-config startup-config**
4. **reload**
5. **configure terminal**
6. **interface nve 1**
7. **[no]suppress nd**

## 手順の詳細

|        | コマンドまたはアクション                                                                                                             | 目的                                                                           |
|--------|--------------------------------------------------------------------------------------------------------------------------|------------------------------------------------------------------------------|
| ステップ 1 | <b>configure terminal</b><br>例：<br>switch# <b>configure terminal</b>                                                     | グローバル構成モードを開始します。                                                            |
| ステップ 2 | <b>hardware access-list tcam region ing-sup 768</b><br>例：<br>switch# <b>hardware access-list tcam region ing-sup 768</b> | 入力 SUP TCAM サイズを 768 に分割します。                                                 |
| ステップ 3 | <b>copy running-config startup-config</b><br>例：<br>switch# <b>copy running-config startup-config</b>                     | 実行コンフィギュレーションを、スタートアップコンフィギュレーションにコピーします。                                    |
| ステップ 4 | <b>reload</b><br>例：<br>switch# <b>reload</b>                                                                             | スイッチをリロードします。                                                                |
| ステップ 5 | <b>configure terminal</b><br>例：<br>switch# <b>configure terminal</b>                                                     | グローバル構成モードを開始します。                                                            |
| ステップ 6 | <b>interface nve 1</b><br>例：<br>switch(config)# <b>interface nve 1</b><br>switch(config-if-nve)#                         | interface nve 構成モードを開始します。                                                   |
| ステップ 7 | <b>[no]suppress nd</b><br>例：<br>switch(config-if-nve)# <b>suppress nd</b>                                                | すべての ARP 対応 VNI の ND 抑制を構成します。<br>オプション no は、すべての ARP 対応 VNI の ND 抑制を無効にします。 |





- (注)
- グローバル **suppress arp** コマンドを構成すると、すべての VNI で ND 抑制が有効になります。
  - グローバル **suppress arp** コマンドが構成されておらず、代わりに VNI ごとに **suppress arp** コマンドが構成されている場合、ARP 抑制が構成されているすべての VNI で ND 抑制が有効になります。
  - vPC ペアで **suppress arp** コマンドを有効にする場合は、機能を有効にする前に、両方のピアで手順 1 ~ 4 が完了していることを確認してください。

## ND 抑制構成の確認

ND 抑制構成情報を表示するには、次のコマンドのいずれかを入力します。

| コマンド                                                 | 目的                                            |
|------------------------------------------------------|-----------------------------------------------|
| <b>show run nv overlay</b>                           | ND 抑制構成ステータスを表示します。                           |
| <b>show nve vni</b>                                  | ARP が有効な VNI に対して ND 抑制構成が有効になっているかどうかを表示します。 |
| <b>show nve internal export nve</b>                  | SDB で ND 抑制構成が有効になっているかどうかを表示します。             |
| <b>show nve internal export vni</b>                  | SDB の VNI ごとの ND 抑制状態を表示します。                  |
| <b>show ipv6 nd suppression-cache detail</b> コマンド。   | ローカルに存在する ICMPv6 キャッシュ エントリを表示します。            |
| <b>show ipv6 nd suppression-cache remote</b>         | リモートに存在する ICMPv6 キャッシュ エントリを表示します。            |
| <b>show ipv6 nd suppression-cache summary</b>        | ローカルとリモートの両方の IPv6 キャッシュ エントリの概要を表示します。       |
| <b>show ipv6 nd suppression-cache statistics</b>     | IPv6 ND 抑制キャッシュの統計情報を表示します。                   |
| <b>show ipv6 nd suppression-cache vlan "vlan_id"</b> | 特定の VLAN の IPv6 ND 抑制キャッシュ エントリの詳細を表示します。     |

次の例は、**show run nv overlay** コマンドのサンプル出力を示しています。

```
switch(config-if-nve)# sh run nv overlay
!Command: show running-config nv overlay
!Running configuration last done at: Sat Mar 19 01:07:49 2022
!Time: Sat Mar 19 01:10:00 2022
```

```

version 10.2(3) Bios:version 07.68
feature nv overlay

vlan 101-110,200-203,500-501

interface nve1
 no shutdown
 host-reachability protocol bgp
 suppress nd
 global suppress-arp

```

次の例は、**show nve vni** コマンドのサンプル出力を示しています。

```

switch(config-if-nve-vni)# sh nve vni
Codes: CP - Control Plane DP - Data Plane
 UC - Unconfigured SA - Suppress ARP
 S-ND Suppress ND
 SU - Suppress Unknown Unicast
 Xconn - Crossconnect
 MS-IR - Multisite Ingress Replication
 HYB - Hybrid IRB mode

```

| Interface | VNI  | Multicast-group | State | Mode | Type [BD/VRF] | Flags   |
|-----------|------|-----------------|-------|------|---------------|---------|
| nve1      | 5000 | 239.2.0.2       | Up    | CP   | L2 [500]      | SA S-ND |

次の例は、**show nve internal export nve** コマンドのサンプル出力を示しています。

```

switch(config-if-nve-vni)# sh nve internal export nve

NVE Interface information.
+-----+
Interface: nve1, Admin State: Up,
 State: nve-intf-add-complete, Encap: vxlan
 Source interface: loopback3, VRF: default,
 Anycast-interface: <none>
 Mcast-routing src intf <none>
 Primary IP: 4.4.4.4, Secondary IP: 0.0.0.0,
 VNI-VRF: default, Allow-Src-Lpbk-Down: No,
 Advertise MAC route: No,
 Virtual-rMAC: 0000.0000.0000,
 Mcast-routing Primary IP: 0.0.0.0
 Suppress ND: 1
 Host-reachability: CP
 unknown-peer-forwarding-mode: disable
 VNI assignment mode: n/a
 Multisite bgw-if: <none> (ip: 0.0.0.0, admin/oper state: Down/Down)
 src-node-last-notify: None
 anycast-node-last-notify: None
 mcast-src-node-last-notify: None
 multi-src-node-last-notify: None

```

次の例は、**show nve internal export vni** コマンドのサンプル出力を示しています。

```

switch(config-if-nve-vni)# sh nve internal export vni

NVE VNI Information.
+-----+
VNI: 5000 [500] Mgroup: 239.2.0.2 Provision-State: vni-add-complete
 Primary: 4.4.4.4 Secondary: 0.0.0.0 SRC-VRF: default
 Encap: vxlan Repl-mode: Mcast
 Suppress ARP: SP Suppress ND: Enabled Mode: CP, VNI-VRF: <FALSE> [vrf-id 0] [vrf flags]

```

```

0x0]
 Suppress Unknown-Unicast: FALSE
 X-connect : Disabled
 [VNI local configs] SA : TRUE, Mcast-group : TRUE, IR proto BGP: FALSE
 Config Src: CLI, VNI flags: 0x0
 Spine-AGW: Disabled, HYBRID: Disabled
 Multisite optimized IR: Disabled
 Multisite DCI Group Unknown Address

```

-----+

次の例は、**show ipv6 nd suppression-cache detail** コマンドのサンプル出力を示しています。

```
switch(config)# show ipv6 nd suppression-cache detail
```

```

Flags: + - Adjacencies synced via CFSOE
 L - Local Adjacency
 R - Remote Adjacency
 L2 - Learnt over L2 interface
 PS - Added via L2RIB, Peer Sync
 RO - Dervied from L2RIB Peer Sync Entry

```

| IPv6 Address<br>Addr | Age      | Mac Address    | Vlan | Physical-ifindex | Flags | Remote Vtep |
|----------------------|----------|----------------|------|------------------|-------|-------------|
| 172:11:1:1::51       | 00:00:18 | acf2.c5f6.7641 | 11   | Ethernet1/51     | L     |             |
| 172:11:1:1::201      | 00:06:14 | 0000.0011.1111 | 11   | (null)           | R     | 30.100.1.1  |
| 172:11:1:1::101      | 00:06:14 | 74a0.2f1d.d481 | 11   | (null)           | R     | 10.10.11.11 |

次の例は、**show ipv6 nd suppression-cache local** コマンドのサンプル出力を示しています。

```
switch(config)# show ipv6 nd suppression-cache local
```

```

Flags: + - Adjacencies synced via CFSOE
 L - Local Adjacency
 R - Remote Adjacency
 L2 - Learnt over L2 interface

```

| Ip Address     | Age      | Mac Address    | Vlan | Physical-ifindex | Flags |
|----------------|----------|----------------|------|------------------|-------|
| 172:11:1:1::51 | 00:00:23 | acf2.c5f6.7641 | 11   | Ethernet1/51     | L     |

次の例は、**show ipv6 nd suppression-cache remote** コマンドのサンプル出力を示しています。

```
switch(config)# show ipv6 nd suppression-cache remote
```

```

Flags: + - Adjacencies synced via CFSOE
 L - Local Adjacency
 R - Remote Adjacency
 L2 - Learnt over L2 interface
 PS - Added via L2RIB, Peer Sync
 RO - Dervied from L2RIB Peer Sync Entry

```

| IPv6 Address<br>Addr | Age      | Mac Address    | Vlan | Physical-ifindex | Flags | Remote Vtep |
|----------------------|----------|----------------|------|------------------|-------|-------------|
| 172:11:1:1::201      | 00:06:24 | 0000.0011.1111 | 11   | (null)           | R     | 30.100.1.1  |
| 172:11:1:1::101      | 00:06:24 | 74a0.2f1d.d481 | 11   | (null)           | R     | 10.10.11.11 |

次の例は、**show ipv6 nd suppression-cache statistics** コマンドのサンプル出力を示しています。

```
switch(config)# show ipv6 nd suppression-cache statistics
```

```
ND packet statistics for suppression-cache
```

```
Suppressed:
```

```

Total: 1
L3 mode : Requests 1, Replies 1
 Flood ND Probe 0

Received:
Total: 1
L3 mode: NS 1, Non-local NA 0
 Non-local NS 0

Mobility Requests:
Total: 0
L3 mode: Remote-to-local 0, Local-to-remote 0
 Remote-to-remote 0

RARP Signal Refresh: 0

ND suppression-cache Local entry statistics
Adds 3, Deletes 0

```

次の例は、**show ipv6 nd suppression-cache summary** コマンドのサンプル出力を示しています。

```

switch(config)# show ipv6 nd suppression-cache summary

IPV6 ND suppression-cache Summary
Remote :2
Local :1
Total :3

```

次の例は、**show ipv6 nd suppression-cache vlan "vlan\_id"** コマンドのサンプル出力を示しています。

```

switch(config)# show ipv6 nd suppression-cache vlan 11

Flags: + - Adjacencies synced via CFSOE
 L - Local Adjacency
 R - Remote Adjacency
 L2 - Learnt over L2 interface
 PS - Added via L2RIB, Peer Sync
 RO - Dervied from L2RIB Peer Sync Entry

IPv6 Address Age Mac Address Vlan Physical-ifindex Flags Remote Vtep
 Addr
172:11:1:1::51 00:00:40 acf2.c5f6.7641 11 Ethernet1/51 L
172:11:1:1::201 00:06:36 0000.0011.1111 11 (null) R 30.100.1.1
172:11:1:1::101 00:06:36 74a0.2f1d.d481 11 (null) R 10.10.11.11

```



## 第 6 章

# HSRP とエニーキャスト ゲートウェイのデフォルト ゲートウェイの共存 (VXLAN EVPN)

この章は、次の内容で構成されています。

- [HSRP とエニーキャスト ゲートウェイのデフォルト ゲートウェイの共存 \(VXLAN EVPN\) \(165 ページ\)](#)
- [クラシック イーサネット/FabricPath から VXLAN へに移行に関する注意事項および制限事項 \(167 ページ\)](#)
- [クラシック イーサネット/FabricPath から VXLAN への移行の構成 \(169 ページ\)](#)
- [移行用に境界リーフ上の外部ポートを設定する \(170 ページ\)](#)
- [移行用の外部 IP アドレスの構成 \(171 ページ\)](#)

## HSRP とエニーキャスト ゲートウェイのデフォルト ゲートウェイの共存 (VXLAN EVPN)

この機能は、ファースト ホップ ゲートウェイ プロトコル (HSRP がこのリリースでサポートされているモード) を使用する従来のデフォルト ゲートウェイと、VXLAN EVPN ファブリック用の分散エニーキャストゲートウェイ (DAG) との間の共存を提供します。中断を伴うカットオーバーや非効率的なヘアピンングの代わりに、HSRP を使用するデフォルトゲートウェイは、共通のデフォルトゲートウェイの MAC および IP が構成されている限り、VXLAN EVPN の DAG と同時にアクティブにできるようになりました。この特徴の一部としての機能により、クラシック イーサネット Classic Ethernet / FabricPath と VXLAN EVPN ファブリック間の移行と共存が容易になります。この機能は、VXLAN EVPN 側、より具体的にはクラシック イーサネット / FabricPath ネットワークに隣接するボーダー ノードでのみ有効になります。この機能により、クラシックイーサネット/FabricPath 側でソフトウェアまたはハードウェアのアップグレードを必要とせずに、より効率的なルーティングと中断の少ない移行が可能になります。

クラシックイーサネット/FabricPath HSRP ゲートウェイで事前移行手順が実行された後、DAG が VXLAN ネットワークで機能し、HSRP ゲートウェイが同じ VLAN のクラシックイーサネッ

ト/FabricPath ネットワークで機能している場合でも、トラフィックへの影響を最小限に抑えて移行を実行できるようになりました。詳細については、[クラシック イーサネット/FabricPath から VXLAN への移行の構成 \(169 ページ\)](#) の事前以降手順を参照してください。

以前は、移行前の手順が実行された後でも、同じ VLAN に対して DAG と HSRP ゲートウェイの両方を共存させることはできませんでした。この共存により、移行中に VXLAN ネットワークに移行されるレイヤ 3 ワークロードの最適なルーティングが可能になります。

### レイヤ 2 インターコネクト

- レイヤ 2 を介して 2 つのネットワークをインターコネクトすることは、クラシック イーサネット/FabricPath から VXLAN へのシームレスなワークロード移行を促進するために重要です。
- VXLAN ネットワークの境界リーフは、レイヤ 2 インターフェイスを介してクラシック イーサネット/FabricPath ネットワークに接続されます。
- レイヤ 2 リンクは、ポート チャネル トランクまたは物理イーサネット トランクにすることができます。
- VXLAN 境界リーフ スイッチは、vPC または NX-OS スイッチにすることができ、スイッチは TOR または EOR にすることができます。同様に、従来のイーサネット/FabricPath 境界エッジスイッチは、vPC または NX-OS スイッチにすることができます。スイッチは、従来のイーサネット/FabricPath ネットワークの HSRP ゲートウェイをホストすることもできます。

移行の場合、VXLAN 境界リーフで次を構成する必要があります。

- 2 つのインフラストラクチャに接続しているレイヤ 2 ポートは、**port-type external** として構成する必要があります。これらのポートは、外部インターフェイスと呼ばれます。
- VLAN の移行中に、IPv4 および IPv6 の固有の Burned In Address (BIA) アドレスを各 VXLAN 境界リーフの SVI で構成する必要があります。
- VXLAN 境界リーフが vPC 構成にある場合、SVI の BIA アドレスは両方のスイッチで異なる必要があります。

次の表に、レイヤ 2 相互接続のいくつかの組み合わせを示します。

表 3: レイヤ 2 インターコネクトの組み合わせ

|             |                                   |
|-------------|-----------------------------------|
| VXLAN 境界リーフ | クラシック イーサネット/FabricPath 境界エッジスイッチ |
| VPC         | VPC                               |
| NX-OS スイッチ  | NX-OS スイッチ                        |
| NX-OS スイッチ  | VPC                               |
| VPC         | NX-OS スイッチ                        |

# クラシック イーサネット/FabricPath から VXLAN へに移行に関する注意事項および制限事項

- VXLAN ボーダー リーフ ノードとして展開された EX/FX/FX2 プラットフォームのワークロードの移行を構成する前に、入力 PACL 領域を切り分けて使用可能にする必要があります。

例: VXLAN およびクラシック イーサネット/FabricPath ネットワークを接続するポートで **port-type external** コマンドを設定する前に、PACL リージョンが分割されているかどうかを確認する必要があります。コマンドを使用して、入力 PACL リージョンが構成されているかどうかを確認できます。 **show hardware access-list tcam region** リージョンが使用できない場合は、**hardware access-list tcam region ing-ifacl 512** コマンドを使用してリージョンを構成します。PACL リージョンが構成された後、スイッチをリロードしてください。

- 移行前に、外部インターフェイスに入力 PACL ポリシーが構成されていないことを確認してください。それらが構成されている場合は、**port-type external** コマンドを構成する前にそれらを削除する必要があります。
- この移行では、vPC ファブリック ピアリング、出力 CNTACL、VRRP、および VXLAN フラッドおよび学習はサポートされていません。また、この移行は、マルチキャストの送信元または受信者であるワークロードの移動をサポートしていません。
- 最大 6 個の外部インターフェイスのみを設定することをお勧めします。
- **hardware access-list tcam label ing-ifacl 6** 移行の場合、コマンドを使用して拡張 *IFACL* 機能が構成されていないことを確認してください。
- IPv4 および IPv6 アプリケーションの移行は、以下のように順番に実行する必要があります。
  1. 特定の VLAN の IPv4 ゲートウェイ IP の HSRP ゲートウェイで、事前移行手順を実行する必要があります。詳細については、[クラシック イーサネット/FabricPath から VXLAN への移行の構成 \(169 ページ\)](#) の事前以降手順を参照してください。
  2. IPv4 の BIA アドレスを使用した SVI の構成に関する移行手順は、従来のイーサネット/FabricPath ネットワークに接続された各 VXLAN ボーダー リーフ ノードで実行する必要があります。
  3. すべての IPv4 ホストを従来のイーサネット/FabricPath から VXLAN 側に移行します。
  4. すべての VLAN のすべての IPv4 ホストがクラシック イーサネット/FabricPath から VXLAN に移行されたら、移行前の手順と移行手順を IPv6 に対して繰り返す必要があります。



(注) 同時ホストの移行を最大 1000 ホストに制限することをお勧めします。ホストの前の移行が完了した後にのみ、次の移行を開始します。

- この機能は、N9K-C92348GC ではサポートされていません。
- vPC VXLAN ボーダー リーフが構成されている場合は、レイヤ 3 ピア ルータを有効にする必要があります。
- クラシック イーサネット/FabricPath から VXLAN への移行中に VXLAN ネットワークで Suppress ARP または Suppress ND 機能が有効になっている場合、VXLAN ボーダー リーフの対応するそれぞれの ARP または ND テーブルでホストを学習する必要があります。ホストを VXLAN に移動する前に GARP/ND を送信できます。

VXLAN に移動されたホストの隣接関係が学習されていない場合、クラシック イーサネット/FabricPath ネットワークの背後にあるホストからこのホストへのトラフィックは、クラシック イーサネット/FabricPath ネットワークで失敗する可能性があります。

次に例を示します。

- ホスト 10.10.1.8 が VXLAN に移動されている場合、最初は次のように学習されません。

```
switch# sh ip arp 10.10.1.8 vrf vrf1501

IP ARP Table
Total number of entries: 0
Address Age MAC Address Interface Flags
switch#
```

```
switch(config)# sh ip route 10.10.1.8 vrf vrf1501

10.10.1.0/24, ubest/mbest: 2/0, attached
 *via 10.10.1.1, Vlan1001, [0/0], 22:55:42, direct
 *via 10.10.1.4, Vlan1001, [0/0], 22:55:42, direct
```

- ホスト 10.10.1.8 から GARP を送信した後、境界リーフ スイッチの ARP テーブル出力は次のようになります。

```
switch# sh ip arp 10.10.1.8 vrf vrf1501

Flags: * - Adjacencies learnt on non-active FHRP router
+ - Adjacencies synced via CFSOE
- Adjacencies Throttled for Glean
CP - Added via L2RIB, Control plane Adjacencies
PS - Added via L2RIB, Peer Sync
RO - Re-Originated Peer Sync Entry
D - Static Adjacencies attached to down interface

IP ARP Table
Total number of entries: 1
Address Age MAC Address Interface Flags
10.10.1.8 00:00:04 0000.8aa9.79d3 Vlan1001

switch(config)# sh ip route 10.10.1.8 vrf vrf1501
```



```
10.10.1.8/32, ubest/mbest: 1/0, attached
 *via 10.10.1.8, Vlan1001, [190/0], 00:00:14, hmm
```

- GARP の後、ホストは次のように VXLAN ネットワークのリーフに移動します。

```
switch(config)# sh ip route 10.10.1.8 vrf vrf1501
```

```
10.10.1.8/32, ubest/mbest: 1/0
 *via 2.2.2.5%default, [200/0], 00:00:23, bgp-200, internal, tag 200, segid:
```

```
11501 tunnelid: 0x2020205 encap: VXLAN
```

## クラシック イーサネット/FabricPath から VXLAN への移行の構成

ワークロードをクラシック イーサネット/FabricPath から VXLAN に移行するには、次の手順を実行します。



- (注) EX/FX/FX2 プラットフォームの **show hardware access-list tcam region** コマンドを使用して、PACL リージョンが切り分けられたかどうかを確認します。そうでない場合は、ワークロードの移行を構成する前に、PACL リージョンが分割されて使用可能になっていることを確認してください。

- ステップ 1** VXLAN とクラシック イーサネット/FabricPath ネットワークの間にレイヤ 2 相互接続があることを確認します。表 3: [レイヤ 2 インターコネクットの組み合わせ \(166 ページ\)](#) で指定されているように、これは VXLAN ボーダー リーフ (vPC 設定の有無にかかわらず) とクラシック イーサネット/FabricPath エッジスイッチ (vPC 設定の有無にかかわらず) の間で行うことができます。このインターフェイスは、物理イーサネット レイヤ 2 ポートまたはレイヤ 2 ポート チャネルにすることができます。詳細については、[VXLAN BGP EVPN の設定 \(93 ページ\)](#) を参照してください。
- ステップ 2** vPC VXLAN ボーダー リーフがある場合は、**peer-gateway** と **layer3 peer-router** コマンドが設定されていることを確認します。
- ステップ 3** 移行前の手順の一環として、HSRP の下で **mac-address address {ipv4|ipv6}** を使用して、クラシック イーサネット/FabricPath ネットワークの特定の VLAN に対して、エニーキャスト ゲートウェイ MAC アドレス (HSRP に VXLAN ファブリック) を構成します。
- この事前移行手順を構成すると、GARP がトリガーされ、エニーキャスト ゲートウェイの MAC アドレスで VLAN 内のすべてのホストが更新されます。
- ステップ 4** 2つのファブリックを接続するレイヤ 2 ポートに対して **port-type external** を使用して、VXLAN ボーダーリーフのポートを外部ポートとして設定します。
- ステップ 5** 移行する VLAN の SVI が、境界リーフを含むすべての VXLAN リーフで設定されていることを確認します。この手順は、VLAN にルーティングされたトラフィックがある場合に必要です。SVI をシャットダウン状態に保つようにしてください。

- ステップ 6** VXLAN 境界リーフで、SVI が IPv4 および/または IPv6 BIA アドレスで設定されていることを確認します。
- この構成は、クラシック イーサネット/FabricPath ネットワークへの外部インターフェイスを介してこの BIA IP アドレスを送信元 IP アドレスとして使用し、VDC-MAC を送信元 MAC として使用して、プロキシ ARP または ND 要求を送信できるようにするために必要です。この設定により、通常のゲートウェイ IP およびエニーキャスト ゲートウェイ MAC を使用しないようになります。この構成により、移行前の手順後の MAC の衝突が防止されます。
- ステップ 7** IPv4 または IPv6 BIA アドレスは、VXLAN 境界リーフの SVI の送信元アドレスと同じサブネットにある必要があります。
- ステップ 8** ボーダー リーフを含む VXLAN のすべてのリーフで **no shut svi** コマンドを実行します。
- この構成で、VLAN 上のワークロードがクラシック イーサネット/FabricPath から VXLAN に移動すると、VXLAN 分散エニーキャスト ゲートウェイ (DAG) パラダイムに従ってソース VXLAN リーフ上でルーティングされます。
- ステップ 9** クラシック イーサネット/FabricPath 側に存在し続ける VLAN のホストは、HSRP ゲートウェイでルーティングされます。これにより、DAG と HSRP の両方が共存し、VLAN に対して機能します。
- ステップ 10** 特定の VLAN のすべてのホストをクラシック イーサネット/FabricPath から VXLAN に移動します。
- ステップ 11** 他のアドレスファミリを移行する前に、1つのアドレスファミリ (IPv4 または IPv6) のすべてのホストが完全に移行されていることを確認します。
- ステップ 12** VLAN のすべてのホストがクラシック イーサネット/FabricPath から VXLAN に移動したら、HSRP ゲートウェイ SVI を VLAN のクラシック イーサネット/FabricPath 側から削除できます。
- ステップ 13** すべての VLAN が両方のアドレスファミリ (IPv4 および IPv6) のクラシック イーサネット/FabricPath から VXLAN に移行されたら、2つのファブリックを接続するレイヤ 2 インターフェイスで **no port-type external** コマンドを実行します。BIA アドレスは不要になり、ボーダーリーフの SVI から削除できます。移行が完了します。

## 移行用に境界リーフ上の外部ポートを設定する

アプリケーションまたはワークロードを従来のイーサネット/FabricPath から VXLAN に移行するには、境界リーフのポートをレイヤ 2 相互接続用の外部ポートとして構成する必要があります。

### 始める前に

VLAN 内のホストを従来のイーサネット/FabricPath から VXLAN に移行する場合は、FabricPath 側で VLAN の事前移行手順を完了してください。このために、VLAN の従来のイーサネット/FabricPath ネットワークの HSRP に AnyCast ゲートウェイの MAC アドレスを構成します。

## 手順の概要

1. **configure terminal**
2. **interface port-channel *number***
3. **port-type external**

## 手順の詳細

|        | コマンドまたはアクション                                                                                                                | 目的                                                            |
|--------|-----------------------------------------------------------------------------------------------------------------------------|---------------------------------------------------------------|
| ステップ 1 | <b>configure terminal</b><br>例：<br>switch# <b>configure terminal</b><br>switch(config)#                                     | コンフィギュレーションモードに入ります。                                          |
| ステップ 2 | <b>interface port-channel <i>number</i></b><br>例：<br>switch(config)# <b>interface port-channel 40</b><br>switch(config-if)# | コンフィギュレーションモードを開始し、ポートチャンネルインターフェイスを設定します。                    |
| ステップ 3 | <b>port-type external</b><br>例：<br>switch(config-if)# <b>port-type external</b><br>switch(config-if)#                       | インターフェイスを、従来のイーサネット/FabricPath ネットワークに接続する外部インターフェイスとして構成します。 |

## 次のタスク

手順で説明したように、VLAN ホストが従来のイーサネット/FabricPath から VXLAN に移動する SVI で、IPv4 または IPv6 の BIA アドレスを構成する必要があります。この構成については、[移行用の外部 IP アドレスの構成 \(171 ページ\)](#) を参照してください。

## 移行用の外部 IP アドレスの構成

## 手順の概要

1. **configure terminal**
2. **interface vlan *vlan-id***
3. **vrf member *vrf-name***
4. **ip address *address netmask***
5. **ip address *address netmask* secondary use-bia**
6. **ipv6 address *address netmask***
7. **ipv6 address *address netmask* use-bia**

## 手順の詳細

|        | コマンドまたはアクション                                                                                                                                                        | 目的                                     |
|--------|---------------------------------------------------------------------------------------------------------------------------------------------------------------------|----------------------------------------|
| ステップ 1 | <b>configure terminal</b><br>例：<br>switch# <b>configure terminal</b><br>switch(config)#                                                                             | コンフィギュレーション モードに入ります。                  |
| ステップ 2 | <b>interface vlan vlan-id</b><br>例：<br>switch(config)# <b>interface vlan 1100</b><br>switch(config-if)#                                                             | VLAN インターフェイスを作成し、インターフェイス構成モードを開始します。 |
| ステップ 3 | <b>vrf member vrf-name</b><br>例：<br>switch(config-if)# <b>vrf member vrf50</b><br>switch(config-if)#                                                                | このインターフェイスを VRF に追加します。                |
| ステップ 4 | <b>ip address address netmask</b><br>例：<br>switch(config-if)# <b>ip address 192.168.1.1/24</b><br>switch(config-if)#                                                | インターフェイスに IPv4 アドレスを割り当てます。            |
| ステップ 5 | <b>ip address address netmask secondary use-bia</b><br>例：<br>switch(config-if)# <b>ip address 192.168.1.10/24</b><br><b>secondary use-bia</b><br>switch(config-if)# | 外部 IPv4 アドレスを設定します。                    |
| ステップ 6 | <b>ipv6 address address netmask</b><br>例：<br>switch(config-if)# <b>ipv6 address 2001:DB8:1::1/64</b><br>switch(config-if)#                                          | インターフェイスに IPv6 アドレスを割り当てます。            |
| ステップ 7 | <b>ipv6 address address netmask use-bia</b><br>例：<br>switch(config-if)# <b>ip address 2001:DB8:1::10/64</b><br><b>use-bia</b><br>switch(config-if)#                 | 外部 IPv6 アドレスを設定します。                    |



## 第 7 章

# アンダーレイ（VXLANv6）での IPv6 を使用した VXLAN の設定

この章は、次の内容で構成されています。

- の設定に関する情報アンダーレイの IPv6 を使用する VXLAN（VXLANv6）（173 ページ）
- アンダーレイ（VXLANv6）での IPv6 を使用した VXLAN の注意事項と制限事項（174 ページ）
- vPC とアンダーレイの IPv6 を使用する VXLAN（VXLANv6）に関する情報（177 ページ）
- vPC ピア キープアライブおよびアンダーレイの IPv6 を使用する VXLAN（VXLANv6）に関する情報（178 ページ）
- VTEP IP アドレスの設定（178 ページ）
- アンダーレイの IPv6 を使用する VXLAN（VXLANv6）の vPC の設定（179 ページ）
- アンダーレイの IPv6 を使用する VXLAN（VXLANv6）の設定例（181 ページ）
- アンダーレイの IPv6 を使用する VXLAN（VXLANv6）の確認（183 ページ）

## の設定に関する情報アンダーレイの IPv6 を使用する VXLAN（VXLANv6）

VXLAN BGP EVPN は、IPv4 アンダーレイと IPv4 VTEP で展開されます。オーバーレイ内のホストは、IPv4 または IPv6 にできます。IPv6 VTEP でアンダーレイの IPv6 を使用する VXLAN（VXLANv6）のサポートが追加されました。これには、ユニキャストルーティングプロトコルの IPv6 バージョンが必要です。

このソリューションは、VTEP が IPv6 のみでアンダーレイが IPv6 の展開を対象としています。リーフとスパイン間の BGP セッションも IPv6 です。オーバーレイホストは、IPv4 または IPv6 のいずれかです。

VXLANv6 機能は、アンダーレイで BGP アンナウンバード ピアリングをサポートします。

アンダーレイでは、次のプロトコルがサポートされています。

- IS-IS

- OSPFv3
- eBGP

## アンダーレイ (VXLANv6) での IPv6 を使用した VXLAN の注意事項と制限事項

アンダーレイ (VXLANv6) での IPv6 を使用した VXLAN の注意事項と制限事項：

- デュアルスタック (IPv4 および IPv6) は、VXLAN アンダーレイではサポートされません。IPv4 または IPv6 のいずれかである必要があります。
- VTEP の NVE 送信元インターフェイス ループバックは、IPv4 (VXLANv4) または IPv6 (VXLANv6) のいずれかです。
- オーバーレイのネクストホップアドレス (`bgp l2vpn evpn` アドレスファミリの更新) は、アンダーレイ URIB で同じアドレスファミリに解決される必要があります。たとえば、ファブリックでの VTEP (NVE 送信元ループバック) IPv4 アドレスの使用には、IPv4 アドレスを介した BGP l2vpn evpn ピアリングのみが必要です。

次の Cisco Nexus プラットフォームは、VTEP 機能 (リーフおよびボーダー) を提供するためにサポートされています。BGP ルートリフレクタは、IPv6 MP-BGP ピアリングを介して `EVPN address-family` コマンドをサポートする Cisco Nexus プラットフォームで提供できます。

- Cisco Nexus 9332C
- Cisco Nexus 9364C
- Cisco Nexus 9300-EX
- Cisco Nexus 9300-FX
- Cisco Nexus 9300-FX2
- Cisco Nexus 9300-FX3
- Cisco Nexus 9300-FXP
- Cisco Nexus 9300-GX
- Cisco Nexus 9300-GX2
- Cisco Nexus 9300-H2R

アンダーレイで IPv6 を使用する VXLAN (VXLANv6) は、次の機能をサポートします。

- オーバーレイでの Address Resolution Protocol (ARP) 抑制
- アクセスコントロールリスト (ACL) と Quality of Service (QoS)
- VRF-Lite を使用したボーダー ノード
- ダイナミック ホスト コンフィギュレーション プロトコル (DHCP)

- ゲストシェルのサポート
- オーバーレイのインターネット グループ管理プロトコル (IGMP) スヌーピング
- Virtual Extensible Local Area Network (VXLAN) 運用、管理、およびメンテナンス (OAM)
- ホスト ポートのストーム制御 (アクセス側)
- 仮想ポート チャンネル (vPC) の VIP および PIP サポート
- VXLAN ポリシーベース ルーティング (PBR)
- vPC ファブリック ピアリング
- VXLAN アクセス機能
  - プライベート VLAN (PVLAN)
  - 802.1x
  - ポート セキュリティ
  - ポート VLAN 変換
  - QinVNI
  - SelQinVNI
  - QinQ QinVNI

アンダーレイ (VXLANv6) で IPv6 を使用する VXLAN は、次の機能をサポートしていません。

- ダウンストリーム VNI
- 双方向フォワーディング検出 (BFD)
- 中央集中型ルート リーク
- Cisco Data Center Network Manager (DCNM) の統合
- クロス コネクト
- イーサネット セグメント (ES) を使用した EVPN マルチホーミング
- VXLAN 対応スイッチに接続されたファブリック エクステンダ (FEX) 。
- VXLAN のフラッドイングおよび学習
- MACsec
- マルチプロトコル ラベル スイッチング (MPLS) および Locator/ID Separation Protocol (LISP) ハンドオフ
- マルチキャストアンダーレイ (PIM-BiDir、Protocol Independent Multicast (PIM) Any Source Multicast (ASM) 、スヌーピング)

- NetFlow
- オーバーレイ IGMP スヌーピング
- **peer vtep** コマンド
- サンプリングされたフロー (sFlow)
- 静的入力複製 (IR)
- テナントルーテッドマルチキャスト (TRM)
- 仮想ネットワーク機能 (VNF) マルチパス
- VXLAN マルチサイト

Cisco NX-OS リリース 10.1(1)以降、IPv6 アンダーレイは N9K-C9316D-GX、N9K-C93600CD-GX、および N9K-C9364C-GX TOR スイッチでサポートされています。

Cisco NX-OS リリース 10.2(3)F 以降、IPv6 アンダーレイは Cisco Nexus 9700-EX/FX/GX ラインカードでサポートされています。

Cisco NX-OS リリース 10.3(2)F 以降、IPv6 アンダーレイを使用する vPC ファブリック ピアリングは、Cisco Nexus 9300-EX/FX/FX2/FX3/GX/GX2 スイッチでサポートされています。

Cisco NX-OS リリース 10.4(1)F 以降、IPv6 アンダーレイを使用する vPC ファブリック ピアリングは、Cisco Nexus 9300-H2R スイッチでサポートされています。

Cisco NX-OS リリース 10.2(3)F 以降、VTEP 機能 (リーフと境界) は Cisco Nexus 9300-GX2 プラットフォーム スイッチでサポートされています。

Cisco NX-OS リリース 10.4(1)F 以降、VTEP 機能 (リーフと境界) は Cisco Nexus 9300-H2R スイッチでサポートされています。

Cisco NX-OS リリース 10.2(3)F 以降、VXLAN PBR は Cisco Nexus 9300-EX/FX/FX2/FX3/GX/GX2 プラットフォーム、N9K-C9364C、および N9K-C9332C ToR スイッチの VXLAN v6 アンダーレイでサポートされています。

Cisco NX-OS リリース 10.4(1)F 以降、VXLAN v6 アンダーレイを使用する VXLAN PBR は、Cisco Nexus 9300-H2R スイッチでサポートされています。

Cisco NX-OS リリース 10.2(3)F 以降、IPv6 アンダーレイは Cisco Nexus 9300-GX2 スイッチでサポートされています。

Cisco NX-OS リリース 10.4(1)F 以降、IPv6 アンダーレイは Cisco Nexus 9300-H2R スイッチでサポートされています。

IPv6 アンダーレイは、VXLAN EVPN の次の機能でサポートされています。

- Cisco Nexus 9300-EX/FX/FX2/FX3/GX/GX2/H2R、および Nexus 9700-EX/FX/GX ラインカードを搭載した Cisco Nexus 9500 スイッチ上のプライベート VLAN (PVLAN)。
- Cisco Nexus 9300-EX/FX/FX2/FX3/GX/GX2/H2R、および Nexus 9700-EX/FX/GX ラインカードを搭載した Cisco Nexus 9500 スイッチの 802.1x。



- Cisco Nexus 9300-EX/FX/FX2/FX3/GX/GX2/H2R、および Nexus 9700-EX/FX/GX ラインカードを搭載した Cisco Nexus 9500 スイッチのポートセキュリティ。
- Cisco Nexus 9300-EX/FX/FX2/FX3/GX/GX2/H2R、および Nexus 9700-EX/FX/GX ラインカードを搭載した Cisco Nexus 9500 スイッチでのポート VLAN 変換。
- Cisco Nexus 9300-EX/FX/FX2/FX3/GX/GX2/H2R プラットフォーム スイッチでの QinVNI。
- Cisco Nexus 9300-EX/FX/FX2/FX3/GX/GX2/H2R プラットフォーム スイッチでの SelQinVNI。
- Cisco Nexus 9300-EX/FX/FX2/FX3/GX/GX2/H2R プラットフォーム スイッチでの QinQ-QinVNI。

その他の注意事項と制約事項：

- VXLAN/ファイバチャネルの共存

## vPC とアンダーレイの IPv6 を使用する VXLAN (VXLANv6) に関する情報

vPC VTEP は VIP/PIP 機能を備えた vMAC (仮想 MAC) を使用します。vMAC は VIP で使用され、システム MAC は PIP で使用されます。

IPv4 アンダーレイでは、vMAC は IPv4 VIP アドレスから取得されます。

VMAC = 0x02 + 4 バイトの IPv4 VIP アドレス。

IPv6 アンダーレイでは、VIP は IPv6 (128 ビット) であり、競合のない一意の vMAC (48 ビット) の生成には使用できません。デフォルトの方法では、IPv6 VIP から最後の 48 ビットを選択して vMAC を自動生成します。

自動生成された vMAC = 0x06 + IPv6 VIP アドレスの最後の4バイト。

異なる VIP を持ち、VIP 内の IPv6 アドレスの最後の 4 バイトが同じである 2 つの vPC コンプレックスがある場合、両方とも同じ vMAC を自動生成します。リモート VTEP の場合、2 つの異なる VIP 間で vMAC のフリップングが発生します。これは、VXLAN IPv6 をサポートする Cisco Nexus 9000 シリーズ スイッチでは問題になりません。

他のベンダーのボックスでは、これが相互運用性の問題である場合、Cisco Nexus 9000 シリーズ スイッチで vMAC を手動で設定して、自動生成された vMAC を上書きできます。アンダーレイの IPv6 を使用する VXLAN (VXLANv6) のデフォルトの動作は、VMAC の自動生成です。VMAC が手動で設定されている場合は、手動で設定された VMAC が優先されます。

```
interface nve1
 virtual-rmac <48-bit mac address>
```

VMAC は、VIP/PIP と同様に管理者が管理し、ファブリック内で一意である必要があります。上記のすべての動作は、アンダーレイの IPv6 を使用する VXLAN (VXLANv6) のみと VMAC の作成およびアンダーレイでの VXLAN IPv4 のアドバタイズメントに関する変更のみです。

デフォルトの動作では、vMAC は設定された VIP から自動生成され、アドバタイズされます。相互運用性の場合を除き、前述の **virtual-rmac** コマンドを使用する必要はありません。アンダーレイの IPv6 を使用する VXLAN (VXLANv6) に対して既存の **advertise virtual-rmac** コマンドを使用する必要はありません。

## vPC ピア キープアライブおよびアンダーレイの IPv6 を使用する VXLAN (VXLANv6) に関する情報

vPC の変更により、ピア キープアライブ リンクに IPv6 アドレスを使用できるようになりました。リンクは、管理インターフェイスまたはその他のインターフェイス上に配置できます。キープアライブ リンクは、両方のピアが IPv4 または IPv6 アドレスで正しく設定され、それらのアドレスが各ピアから到達可能である場合にのみ動作可能になります。ピア キープアライブは、インバンドおよびアウトオブバンド インターフェイスで設定できます。



(注) ピア キープアライブはグローバルユニキャストアドレスである必要があります。

**peer-keepalive** のコンフィギュレーションコマンドは、IPv6 アドレスを受け入れます。

```
vpc domain 1
peer-keepalive destination 001:002::003:004 source 001:002::003:005 vrf management
```

## VTEP IP アドレスの設定

### 手順の概要

1. **configure terminal**
2. **interface nve1**
3. **source-interface loopback *src-if***
4. **exit**
5. **interface loopback *loopback\_number***
6. **ipv6 address *ipv6\_format***
7. **exit**

### 手順の詳細

|        | コマンドまたはアクション                                                          | 目的                           |
|--------|-----------------------------------------------------------------------|------------------------------|
| ステップ 1 | <b>configure terminal</b><br>例 :<br>switch# <b>configure terminal</b> | グローバル コンフィギュレーション モードを開始します。 |

|        | コマンドまたはアクション                                                                                                | 目的                                                                                                                                                                                                                                                                                                        |
|--------|-------------------------------------------------------------------------------------------------------------|-----------------------------------------------------------------------------------------------------------------------------------------------------------------------------------------------------------------------------------------------------------------------------------------------------------|
| ステップ 2 | <b>interface nve1</b><br>例 :<br>switch(config)# <b>interface nve1</b>                                       | NVE インターフェイスを設定します。                                                                                                                                                                                                                                                                                       |
| ステップ 3 | <b>source-interface loopback src-if</b><br>例 :<br>switch(config-if-nve)# <b>source interface loopback 1</b> | 送信元インターフェイスは、有効な/128 IP アドレスを持つスイッチ上に設定されているループバックインターフェイスにする必要があります。この/128 IP アドレスは、転送ネットワークの中間デバイスおよびリモート VTEP によって認識される必要があります。これは、転送ネットワークのダイナミックルーティングプロトコルを介してアドレスを通知することによって、実現されます。<br><br>(注) <b>loopback1</b> の IPv6 アドレスは /128 アドレスである必要があります。<br><br>VTEP IP アドレスはリンクのローカル IPv6 アドレスに設定できません。 |
| ステップ 4 | <b>exit</b><br>例 :<br>switch(config-if-nve)# <b>exit</b>                                                    | コンフィギュレーション モードを終了します。                                                                                                                                                                                                                                                                                    |
| ステップ 5 | <b>interface loopback loopback_number</b><br>例 :<br>switch(config)# <b>interface loopback 1</b>             | ループバック インターフェイスを設定します。                                                                                                                                                                                                                                                                                    |
| ステップ 6 | <b>ipv6 address ipv6_format</b><br>例 :<br>switch(config-if)# <b>ipv6 address 2001:db8:0:0:1:0:0:1/128</b>   | インターフェイスの IPv6 アドレスを設定します。                                                                                                                                                                                                                                                                                |
| ステップ 7 | <b>exit</b><br>例 :<br>switch(config-if)# <b>exit</b>                                                        | コンフィギュレーション モードを終了します。                                                                                                                                                                                                                                                                                    |

## アンダーレイの IPv6 を使用する VXLAN (VXLANv6) の vPC の設定

アンダーレイで IPv4 を使用する VXLAN は、vPC で使用されるセカンダリ IP アドレス (VIP) の概念を活用しました。IPv6 には、IPv4 のようなセカンダリ アドレスの概念はありません。

ただし、1つのインターフェイスに複数の IPv6 グローバルアドレスを設定できます。これらのアドレスは同じ優先順位で扱われます。

VIP 設定の CLI が拡張され、アンダーレイの IPv6 を使用する VXLAN (VXLANv6) vPCがある場合に VIP を伝送するループバックインターフェイスを指定できるようになりました。IPv6 プライマリ IP アドレス (PIP) と VIP は、2つの別々のループバックインターフェイスにあります。

IPv4 と同様に、いずれかのループバックで複数の IPv6 アドレスが指定されている場合は、それぞれに最も小さい IP が選択されます。

次の手順では、vPC セットアップで必要な VTEP IP (VIP / PIP) の設定の概要を示します。



(注) **anycast loopback** コマンドはアンダーレイの IPv6 を使用する VXLAN (VXLANv6) にのみ使用されます。

## 手順の概要

1. **configure terminal**
2. **interface nve1**
3. **source-interface loopback *src-if* anycast loopback *any-if***
4. **exit**
5. **interface loopback *loopback\_number***
6. **ipv6 address *ipv6\_format***
7. **exit**
8. **interface loopback *loopback\_number***

## 手順の詳細

|        | コマンドまたはアクション                                                                                                                                                              | 目的                                                                                                                                                        |
|--------|---------------------------------------------------------------------------------------------------------------------------------------------------------------------------|-----------------------------------------------------------------------------------------------------------------------------------------------------------|
| ステップ 1 | <b>configure terminal</b><br>例：<br><code>switch# configure terminal</code>                                                                                                | グローバル コンフィギュレーション モードを開始します。                                                                                                                              |
| ステップ 2 | <b>interface nve1</b><br>例：<br><code>switch(config)# interface nve1</code>                                                                                                | NVE インターフェイスを設定します。                                                                                                                                       |
| ステップ 3 | <b>source-interface loopback <i>src-if</i> anycast loopback <i>any-if</i></b><br>例：<br><code>switch(config-if-nve)# source interface loopback 1 anycast loopback 2</code> | 送信元インターフェイスは、有効な /128 IP アドレスを持つスイッチ上に設定されているループバックインターフェイスにする必要があります。この /128 IP アドレスは、転送ネットワークの一時デバイスおよびリモート VTEP によって認識される必要があります。これは、転送ネットワークのダイナミックルー |

|        | コマンドまたはアクション                                                                                                          | 目的                                                                                                                                                                                                     |
|--------|-----------------------------------------------------------------------------------------------------------------------|--------------------------------------------------------------------------------------------------------------------------------------------------------------------------------------------------------|
|        |                                                                                                                       | <p>テリングプロトコルを介してアドレスを通知することによって、実現されます。</p> <p>(注) loopback1 の IPv6 アドレス (プライマリ IP アドレス (PIP)、loopback2、セカンダリ IP アドレス (VIP) は、/128 アドレスである必要があります。</p> <p>VTEP IP アドレスはリンクのローカル IPv6 アドレスに設定できません。</p> |
| ステップ 4 | <p><b>exit</b></p> <p>例 :</p> <pre>switch(config-if-nve)# exit</pre>                                                  | <p>コンフィギュレーションモードを終了します。</p>                                                                                                                                                                           |
| ステップ 5 | <p><b>interface loopback loopback_number</b></p> <p>例 :</p> <pre>switch(config)# interface loopback 1</pre>           | <p>ループバック インターフェイスを設定します。</p>                                                                                                                                                                          |
| ステップ 6 | <p><b>ipv6 address ipv6_format</b></p> <p>例 :</p> <pre>switch(config-if)# ipv6 address 2001:db8:0:0:1:0:0:1/128</pre> | <p>インターフェイスの IPv6 アドレスを設定します。</p>                                                                                                                                                                      |
| ステップ 7 | <p><b>exit</b></p> <p>例 :</p> <pre>switch(config-if-nve)# exit</pre>                                                  | <p>コンフィギュレーションモードを終了します。</p>                                                                                                                                                                           |
| ステップ 8 | <p><b>interface loopback loopback_number</b></p> <p>例 :</p> <pre>switch(config)# interface loopback 2</pre>           | <p>ループバック インターフェイスを設定します。</p>                                                                                                                                                                          |

## アンダーレイの IPv6 を使用する VXLAN (VXLANv6) の設定例

アンダーレイの IPv6 を使用する VXLAN (VXLANv6) の設定例は次のとおりです。

ネクスト ホップで IPv6 アドレスを設定/照合する場合、BGP はルート タイプ 2 (MAC-IP) およびルート タイプ 5 (IP プレフィックス) で IPv6 ネクスト ホップ アドレスを設定/照合する必要があります。

ルートマップの下 :

```
set ipv6 next-hop <vtep address>
match ipv6 next-hop <vtep address>
```

### BGP アンダーレイ



(注) BGP IPv6 ネイバーは L2VPN EVPN アドレス ファミリ セッションをサポートする必要があります。



(注) アンダーレイの IPv6 を使用する VXLAN (VXLANv6) のルータ ID は IPv4 アドレスにする必要がある。

BGP ルータ ID は 32 ビット値であり、IPv4 アドレスで表すことがよくあります。デフォルトでは、Cisco NX-OS によって、ルータのループバック インターフェイスの IPv4 アドレスにルータ ID が設定されます。アンダーレイの IPv6 を使用する VXLAN (VXLANv6) の場合、どのループバックも IPv4 アドレスを持つ必要はありません。この場合、ルータ ID のデフォルト選択は正しく行われません。ルータ ID を IPv4 アドレスに手動で設定できます。

64 ビット長の BGP RD (ルート識別子) は、4 バイトの IP アドレスの自律システム番号を使用して設定できます。アンダーレイの IPv6 を使用する VXLAN (VXLANv6) の場合、RD の設定に IP アドレスを使用するときは、VXLAN IPv4 の場合と同様に IPv4 を使用する必要があります。

```
feature bgp
nv overlay evpn

router bgp 64496
! IPv4 router id
router-id 35.35.35.35
! Redistribute the igp/bgp routes
address-family ipv6 unicast
 redistribute direct route-map allow

! For IPv6 session, directly connected peer interface
neighbor 2001:DB8:0:1::55
 remote-as 64496
 address-family ipv6 unicast
```

### OSPFv3 アンダーレイ

```
feature ospfv3

router ospfv3 201
router-id 290.0.2.1

interface ethernet 1/2
ipv6 address 2001:0DB8::1/48
ipv6 ospfv3 201 area 0.0.0.10
```

**IS-IS アンダーレイ**

```

router isis Enterprise
is-type level-1
net 49.0001.0000.0000.0003.00

interface ethernet 2/1
ipv6 address 2001:0DB8::1/48
isis circuit-type level-1
ipv6 router isis Enterprise

```

# アンダーレイの IPv6 を使用する VXLAN (VXLANv6) の確認

アンダーレイの IPv6 を使用する VXLAN (VXLANv6) 設定のステータスを表示するには、次のコマンドを入力します。

表 4: アンダーレイの IPv6 を使用する VXLAN (VXLANv6) 検証コマンド

| コマンド                                                          | 目的                                 |
|---------------------------------------------------------------|------------------------------------|
| <b>show running-config interface nve 1</b>                    | 設定情報を実行するインターフェイス NVE 1 を表示します。    |
| <b>show nve interface 1 detail</b>                            | NVE インターフェイスの詳細を表示します。             |
| <b>show nve peers</b>                                         | VTEP ピアのピアリング時間と VNI 情報を表示します。     |
| <b>show nve vni ingress-replication</b>                       | NVE VNI 入力複製情報を表示します。              |
| <b>show nve peers 2018:1015::abcd:1234:3 int nv1 counters</b> | NVE ピア カウンタ情報を表示します。               |
| <b>show bgp l2vpn evpn 1012.0383.9600</b>                     | ルート タイプ 2 の BGP L2VPN 情報を表示します。    |
| <b>show bgp l2vpn evpn 303:304::1</b>                         | ルート タイプ 3 の BGP L2VPN EVPN を表示します。 |
| <b>show bgp l2vpn evpn 5.116.204.0</b>                        | ルート タイプ 5 の BGP L2VPN EVPN を表示します。 |
| <b>show l2route peerid</b>                                    | L2route peerid を表示します。             |
| <b>show l2route topology detail</b>                           | L2route トポロジの詳細を表示します。             |
| <b>show l2route evpn imet all detail</b>                      | L2route EVPN imet の詳細を表示します。       |

| コマンド                                                               | 目的                            |
|--------------------------------------------------------------------|-------------------------------|
| <b>show l2route fl all</b>                                         | L2route フラッドリストの詳細を表示します。     |
| <b>show l2route mac all detail</b>                                 | L2route MAC の詳細を表示します。        |
| <b>show l2route mac-ip all detail</b>                              | MAC アドレスとホスト IP アドレスを表示します。   |
| <b>show ip route 1.191.1.0 vrf vxlan-10101</b>                     | VRF のルート テーブルを表示します。          |
| <b>show forwarding ipv4 route 1.191.1.0 detail vrf vxlan-10101</b> | 転送情報を表示します。                   |
| <b>show ipv6 route vrf vxlan-10101</b>                             | IPv6 ルーティング テーブルを表示します。       |
| <b>show bgp l2vpn evpn</b>                                         | BGP の更新されたルートを表示します。          |
| <b>show bgp evi evi-id</b>                                         | BGP EVI 情報を表示します。             |
| <b>show forwarding distribution peer-id</b>                        | 転送情報を表示します。                   |
| <b>show forwarding nve l2 ingress-replication-peers</b>            | 入力複製の転送情報を表示します。              |
| <b>show forwarding nve l3 peers</b>                                | nv3 Layer 3 ピア情報を表示します。       |
| <b>show forwarding ecmp platform</b>                               | 転送 ECMP プラットフォーム情報を表示します。     |
| <b>show forwarding ecmp platform</b>                               | 転送 ECMP プラットフォーム情報を表示します。     |
| <b>show forwarding nve l3 ecmp</b>                                 | 転送 NVE Layer 3 ECMP 情報を表示します。 |

#### の例 show running-config interface nve 1

##### コマンド

```
switch# show running-config interface nve 1
interface nve1
 no shutdown
 source-interface loopback1 anycast loopback2
 host-reachability protocol bgp
 member vni 10011
 ingress-replication protocol bgp
 member vni 20011 associate-vrf
```

#### の例 show nve interface 1 detail

##### コマンド

```
switch# show nve interface nve 1 detail
Interface: nve1, State: Up, encapsulation: VXLAN
VPC Capability: VPC-VIP-Only [notified]
Local Router MAC: a093.51cf.78f7
```



```

Host Learning Mode: Control-Plane
Source-Interface: loopback1 (primary: 30:3:1::2)
Anycast-Interface: loopback2 (secondary: 303:304::1)
Source Interface State: Up
Anycast Interface State: Up
Virtual RMAC Advertisement: Yes
NVE Flags:
Interface Handle: 0x49000001
Source Interface hold-down-time: 745
Source Interface hold-up-time: 30
Remaining hold-down time: 0 seconds
Virtual Router MAC: 0600.0000.0001
Interface state: nve-intf-add-complete

```

### show nve peers コマンドの例

```

switch# show nve peers
Interface Peer-IP State LearnType Uptime Router-Mac

nve1 1:1::1:1 Up CP 00:44:09 5087.89d4.6bb7

```

アップ

### の例 show nve vni ingress-replication

コマンド

```

switch# show nve vni ingress-replication
Interface VNI Replication List Source Up Time

nve1 10011 1:1::1:1 BGP-IMET 00:46:55

```

### show nve peers ipv6-address int nv1 counters コマンドの例。

```

switch# show nve peers 2018:2015::abcd:1234:3 int nve 1 counters
Peer IP: 2018:1015::abcd:1234:3
TX
 0 unicast packets 0 unicast bytes
 0 multicast packets 0 multicast bytes
RX
 0 unicast packets 0 unicast bytes
 0 multicast packets 0 multicast bytes

```

### ルートタイプ 2 の show bgp l2vpn evpn コマンドの例

```

switch# show bgp l2vpn evpn 1012.0383.9600
BGP routing table information for VRF default, address family L2VPN EVPN
Route Distinguisher: 30.3.1.1:34067 (L2VNI 2001300)
BGP routing table entry for [2]:[0]:[0]:[48]:[1012.0383.9600]:[0]:[0.0.0.0]/216, version
1051240
Paths: (1 available, best #1)
Flags: (0x000102) (high32 00000000) on xmit-list, is not in l2rib/evpn
Multipath: iBGP

Advertised path-id 1
Path type: local, path is valid, is best path, no labeled nexthop
AS-Path: NONE, path locally originated
303:304::1 (metric 0) from 0:: (30.3.1.1)
Origin IGP, MED not set, localpref 100, weight 32768
Received label 2001300

```

```

Extcommunity: RT:2:2001300 ENCAP:8

Path-id 1 advertised to peers:
 2::21 2::66
BGP routing table entry for [2]:[0]:[0]:[48]:[1012.0383.9600]:[32]:[4.231.115.2]/272,
version 1053100
Paths: (1 available, best #1)
Flags: (0x000102) (high32 00000000) on xmit-list, is not in l2rib/evpn
Multipath: iBGP

Advertised path-id 1
Path type: local, path is valid, is best path, no labeled nexthop
AS-Path: NONE, path locally originated
 303:304::1 (metric 0) from 0:: (30.3.1.1)
 Origin IGP, MED not set, localpref 100, weight 32768
 Received label 2001300 3003901
 Extcommunity: RT:2:2001300 RT:2:3003901 ENCAP:8 Router MAC:0600.0000.0001

Path-id 1 advertised to peers:
 2::21 2::66

```

### ルートタイプ 3 の show bgp l2vpn evpn コマンドの例

```

switch# show bgp l2vpn evpn 303:304::1
BGP routing table information for VRF default, address family L2VPN EVPN
Route Distinguisher: 30.3.1.1:32769 (L2VNI 2000002)
BGP routing table entry for [3]:[0]:[128]:[303:304::1]/184, version 1045060
Paths: (1 available, best #1)
Flags: (0x000002) (high32 00000000) on xmit-list, is not in l2rib/evpn
Multipath: iBGP

Advertised path-id 1
Path type: local, path is valid, is best path, no labeled nexthop
AS-Path: NONE, path locally originated
 303:304::1 (metric 0) from 0:: (30.3.1.1)
 Origin IGP, MED not set, localpref 100, weight 32768
 Extcommunity: RT:2:2000002 ENCAP:8
 PMSI Tunnel Attribute:
 flags: 0x00, Tunnel type: Ingress Replication
 Label: 2000002, Tunnel Id: 303:304::1

Path-id 1 advertised to peers:
 2::21 2::66

```

### ルートタイプ 5 の show bgp l2vpn evpn コマンドの例

```

switch# show bgp l2vpn evpn 5.116.204.0
BGP routing table information for VRF default, address family L2VPN EVPN
Route Distinguisher: 2.0.0.52:302
BGP routing table entry for [5]:[0]:[0]:[24]:[5.116.204.0]/224, version 119983
Paths: (2 available, best #2)
Flags: (0x000002) (high32 00000000) on xmit-list, is not in l2rib/evpn, is not in HW
Multipath: iBGP

Path type: internal, path is valid, not best reason: Neighbor Address, no labeled
nexthop
Gateway IP: 0.0.0.0
AS-Path: 65001 5300 , path sourced external to AS
 3::52 (metric 200) from 2::66 (2.0.0.66)
 Origin IGP, MED not set, localpref 100, weight 0
 Received label 3003301
 Extcommunity: RT:2:3003301 ENCAP:8 Router MAC:f80b.cb53.4897
 Originator: 2.0.0.52 Cluster list: 2.0.0.66

```

```

Advertised path-id 1
Path type: internal, path is valid, is best path, no labeled nexthop
 Imported to 2 destination(s)
 Imported paths list: evpn-tenant-0301 default
Gateway IP: 0.0.0.0
AS-Path: 65001 5300 , path sourced external to AS
 3::52 (metric 200) from 2::21 (2.0.0.21)
 Origin IGP, MED not set, localpref 100, weight 0
 Received label 3003301
 Extcommunity: RT:2:3003301 ENCAP:8 Router MAC:f80b.cb53.4897
 Originator: 2.0.0.52 Cluster list: 2.0.0.21

Path-id 1 not advertised to any peer

```

### show l2route peerid コマンドの例

```

switch# show l2route peerid
NVE Ifhdl IP Address PeerID Ifindex Num of
MAC's Num of NH's

1224736769 4999:1::1:1:1 4 1191182340 23377
0

```

### show l2route topology detail コマンドの例

```

switch# show l2route topology detail
Flags:(L2cp)=L2 Ctrl Plane; (Dp)=Data Plane; (Imet)=Data Plane BGP IMET; (L3cp)=L3 Ctrl
Plane; (Bfd)=BFD over Vxlan; (Bgp)=BGP EVPN; (Of)=Open Flow mode; (Mix)=Open Flow IR
mixed mode; (Acst)=Anycast GW on spine;
Topology ID Topology Name Attributes

101 Vxlan-10101 VNI: 10101
Encap:1 IOD:0 IfHdl:1224736769
VTEP IP: 5001:1::1:1:7
Emulated IP: ::
Emulated RO IP: 0.0.0.0
TX-ID: 2004 (Rcvd Ack: 0)
RMAC: 00fe.c83e.84a7, VRFID: 3
VMAC: 00fe.c83e.84a7
VMAC RO: 0000.0000.0000
Flags: L3cp, Sub_Flags: --, Prev_Flags: -

```

### show l2route evpn imet all detail コマンドの例

```

switch# show l2route evpn imet all detail
Flags- (F): Originated From Fabric, (W): Originated from WAN

Topology ID VNI Prod IP Addr Eth Tag PMSI-Flags Flags Type Label(VNI)
Tunnel ID NFN Bitmap

901 10901 BGP 4999:1::1:1:1 0 0 - 6 10901
4999:1::1:1:1

```

### show l2route fl all コマンドの例

```

switch# show l2route fl all
Topology ID Peer-id Flood List Service Node

```

```
901 4 4999:1::1:1:1 no
```

**show l2route mac all detail** コマンドの例

```
switch# show l2route mac all detail
```

```
Flags -(Rmac):Router MAC (Stt):Static (L):Local (R):Remote (V):vPC link
(Dup):Duplicate (Spl):Split (Rcv):Recv (AD):Auto-Delete (D):Del Pending
(S):Stale (C):Clear, (Ps):Peer Sync (O):Re-Originated (Nho):NH-Override
(Pf):Permanently-Frozen, (Orp): Orphan
```

| Topology | Mac Address    | Prod | Flags  | Seq No | Next-Hops     |
|----------|----------------|------|--------|--------|---------------|
| 901      | 0016.0901.0001 | BGP  | SplRcv | 0      | 6002:1::1:1:1 |

```
Route Resolution Type: Regular
Forwarding State: Resolved (PeerID: 2)
Sent To: L2FM
Encap: 1
```

**show l2route mac-ip all detail** コマンドの例

```
switch# show l2route mac-ip all detail
```

```
Flags -(Rmac):Router MAC (Stt):Static (L):Local (R):Remote (V):vPC link
(Dup):Duplicate (Spl):Split (Rcv):Recv(D):Del Pending (S):Stale (C):Clear
(Ps):Peer Sync (Ro):Re-Originated (Orp):Orphan
```

| Topology | Mac Address    | Host IP    | Prod | Flags |
|----------|----------------|------------|------|-------|
| 901      | 0016.0901.0001 | 46.1.1.101 | BGP  | --    |

```
Seq No Next-Hops

0 6002:1::1:1:1
Sent To: ARP
encap-type:1
```

**show ip route 1.191.1.0 vrf vxlan-10101** コマンドの例

```
switch# show ip route 1.191.1.0 vrf vxlan-10101
```

```
IP Route Table for VRF "vxlan-10101"
```

```
'*' denotes best ucast next-hop
*** denotes best mcast next-hop
'[x/y]' denotes [preference/metric]
'%<string>' in via output denotes VRF <string>
```

```
1.191.1.0/29, ubest/mbest: 6/0
```

```
*via fe80::2fe:c8ff:fe09:8fff%default, Po1001, [200/0], 00:56:21, bgp-4002, internal,
tag 4007 (evpn)
segid: 10101 VTEP:(5001:1::1:1:1, underlay_vrf: 1) encap: VXLAN
```

```
*via fe80::2fe:c8ff:fe09:8fff%default, Po1002, [200/0], 00:56:21, bgp-4002, internal,
tag 4007 (evpn)
segid: 10101 VTEP:(5001:1::1:1:1, underlay_vrf: 1) encap: VXLAN
```

```
*via fe80::2fe:c8ff:fe09:8fff%default, Po1001, [200/0], 00:56:32, bgp-4002, internal,
tag 4007 (evpn)
segid: 10101 VTEP:(5001:1::1:1:2, underlay_vrf: 1) encap: VXLAN
```

```
*via fe80::2fe:c8ff:fe09:8fff%default, Po1002, [200/0], 00:56:32, bgp-4002, internal,
tag 4007 (evpn)
```

```
segid: 10101 VTEP:(5001:1::1:1:2, underlay_vrf: 1) encap: VXLAN
```

### show forwarding ipv4 route 1.191.1.0 detail vrf vxlan-10101 コマンドの例

```
switch# show forwarding ipv4 route 1.191.1.0 detail vrf vxlan-10101

slot 1
=====
Prefix 1.191.1.0/29, No of paths: 2, Update time: Mon Apr 15 15:38:17 2019

 5001:1::1:1:1 nve1
 5001:1::1:1:2 nve1
```

### show ipv6 route vrf vxlan-10101 コマンドの例

```
switch# show ipv6 route vrf vxlan-10101
IPv6 Routing Table for VRF "vxlan-10101"
'*' denotes best ucast next-hop
'**' denotes best mcast next-hop
'[x/y]' denotes [preference/metric]

2:2:2::101/128, ubest/mbest: 1/0
 *via 5001:1::1:1:1/128%default, [200/0], 00:55:31, bgp-4002, internal, tag 4002
(evpn) segid 10101
VTEP:(5001:1::1:1:1, underlay_vrf: 1) encap: VXLAN
```

### の例 show forwarding distribution peer-id

コマンド

```
switch# show forwarding distribution peer-id
UFDM Peer-id allocations: App id 0
App: VXLAN Vlan: 1 Id: 4999:1::1:1:1 0x49030001 Peer-id: 0x6
App: VXLAN Vlan: 1 Id: 5001:1::1:1:1 0x49030001 Peer-id: 0x2
App: VXLAN Vlan: 1 Id: 5001:1::1:1:2 0x49030001 Peer-id: 0x1
App: VXLAN Vlan: 1 Id: 5001:1::1:1:7 0x49030001 Peer-id: 0x7
App: VXLAN Vlan: 1 Id: 5001:1::1:2:101 0x49030001 Peer-id: 0x8
App: VXLAN Vlan: 1 Id: 5001:1::1:2:102 0x49030001 Peer-id: 0x5
App: VXLAN Vlan: 1 Id: 5001:1::1:2:103 0x49030001 Peer-id: 0x9
App: VXLAN Vlan: 1 Id: 5001:1::1:2:104 0x49030001 Peer-id: 0xa
App: VXLAN Vlan: 1 Id: 5001:1::1:2:105 0x49030001 Peer-id: 0xb
App: VXLAN Vlan: 1 Id: 5001:1::1:2:106 0x49030001 Peer-id: 0xc
App: VXLAN Vlan: 1 Id: 5001:1::1:2:107 0x49030001 Peer-id: 0xd
```

### の例 show forwarding nve l2 ingress-replication-peers

コマンド

```
switch# show forwarding nve l2 ingress-replication-peers
slot 1
=====

Total count of VLANS with ingr-repl peers: 1950
VLAN 1024 VNI 0 Vtep Ifindex 0x0 plt_space : 0x1ca75e14
 peer : 6002:1::1:1:1
 peer : 5001:1::1:1:7
 peer : 4999:1::1:1:1

PSS VLAN:1024, VNI:0, vtep:0x0x0, peer_cnt:3
 peer : 6002:1::1:1:1 marked : 0
 peer : 5001:1::1:1:7 marked : 0
```

```

peer : 4999:1::1:1:1 marked : 0
VLAN 1280 VNI 0 Vtep Ifindex 0x0 plt_space : 0x1ca75e14
peer : 6002:1::1:1:1
peer : 5001:1::1:1:7
peer : 4999:1::1:1:1

PSS VLAN:1280, VNI:0, vtep:0x0x0, peer_cnt:3
peer : 6002:1::1:1:1 marked : 0
peer : 5001:1::1:1:7 marked : 0
peer : 4999:1::1:1:1 marked : 0

```

### の例 show forwarding nve l3 peers

コマンド

```

switch# show forwarding nve l3 peers
slot 1
=====

```

```

EVPN configuration state: disabled, PeerVni Adj enabled
NVE cleanup transaction-id 0

```

| tunnel_id | Peer_id    | Peer_address    | Interface | rmac           | origin state | del count  |
|-----------|------------|-----------------|-----------|----------------|--------------|------------|
| 0x0       | 1225261062 | 4999:1::1:1:1   | nve1      | 0600.0001.0001 | URIB         | merge-done |
| no        | 100        |                 |           |                |              |            |
| 0x0       | 1225261058 | 5001:1::1:1:1   | nve1      | 2cd0.2d51.9f1b | NVE          | merge-done |
| no        | 100        |                 |           |                |              |            |
| 0x0       | 1225261057 | 5001:1::1:1:2   | nve1      | 00a6.cab6.bbbb | NVE          | merge-done |
| no        | 100        |                 |           |                |              |            |
| 0x0       | 1225261063 | 5001:1::1:1:7   | nve1      | 00fe.c83e.84a7 | URIB         | merge-done |
| no        | 100        |                 |           |                |              |            |
| 0x0       | 1225261064 | 5001:1::1:2:101 | nve1      | 0000.5500.0001 | URIB         | merge-done |
| no        | 100        |                 |           |                |              |            |
| 0x0       | 1225261061 | 5001:1::1:2:102 | nve1      | 0000.5500.0002 | URIB         | merge-done |
| no        | 100        |                 |           |                |              |            |
| 0x0       | 1225261065 | 5001:1::1:2:103 | nve1      | 0000.5500.0003 | URIB         | merge-done |
| no        | 100        |                 |           |                |              |            |
| 0x0       | 1225261066 | 5001:1::1:2:104 | nve1      | 0000.5500.0004 | URIB         | merge-done |
| no        | 100        |                 |           |                |              |            |
| 0x0       | 1225261067 | 5001:1::1:2:105 | nve1      | 0000.5500.0005 | URIB         | merge-done |
| no        | 100        |                 |           |                |              |            |

### の例 show forwarding ecmp platform

コマンド

```

switch# show forwarding ecmp platform
slot 1
=====

```

```

ECMP Hash: 0x198b8aae, Num Paths: 2, Hw index: 0x17532
Partial Install: No
Hw ecmp-index: unit-0:1073741827 unit-1:0 unit-2:0, cmn-index: 95538
Hw NVE ecmp-index: unit-0:0 unit-1:0 unit-2:0, cmn-index: 95538
Refcount: 134, Holder: 0x0, Intf: Ethernet1/101, Nex-Hop: fe80:7::1:2
Hw adj: unit-0:851977 unit-1:0 unit-2:0, cmn-index: 500010 LIF:4211
Intf: Ethernet1/108, Nex-Hop: fe80:8::1:2
Hw adj: unit-0:851978 unit-1:0 unit-2:0, cmn-index: 500012 LIF:4218
VOBJ count: 0, VxLAN VOBJ count: 0, VxLAN: 0

```

```

ECMP Hash: 0x2bb2905e, Num Paths: 3, Hw index: 0x17533
Partial Install: No
Hw ecmp-index: unit-0:1073741828 unit-1:0 unit-2:0, cmn-index: 95539
Hw NVE ecmp-index: unit-0:0 unit-1:0 unit-2:0, cmn-index: 95539
RefCount: 16, Holder: 0x0, Intf: Ethernet1/101, Nex-Hop: fe80:7::1:2
 Hw adj: unit-0:851977 unit-1:0 unit-2:0, cmn-index: 500010 LIF:4211
Intf: Ethernet1/108, Nex-Hop: fe80:8::1:2
 Hw adj: unit-0:851978 unit-1:0 unit-2:0, cmn-index: 500012 LIF:4218
Intf: port-channel1003, Nex-Hop: fe80:9::1:2
 Hw adj: unit-0:851976 unit-1:0 unit-2:0, cmn-index: 500011 LIF:4106
VOBJ count: 0, VxLAN VOBJ count: 0, VxLAN: 0

```

### の例 show forwarding ecmp recursive

#### コマンド

```

switch# show forwarding ecmp recursive
slot 1
=====

Virtual Object 17 (vxlan):
 Hw vobj-index (0): unit-0:851976 unit-1:0 unit-2:0, cmn-index: 99016
 Hw NVE vobj-index (0): unit-0:0 unit-1:0 unit-2:0, cmn-index: 99016
 Hw vobj-index (1): unit-0:0 unit-1:0 unit-2:0, cmn-index: 0
 Hw NVE vobj-index (1): unit-0:0 unit-1:0 unit-2:0 cmn-index: 0
 Num prefixes : 1
Partial Install: No
Active paths:
 Recursive NH 5001:1::1:2:10a/128 , table 0x80000001
CNHs:
 fe80:9::1:2, port-channel1003
 Hw adj: unit-0:851976 unit-1:0 unit-2:0, cmn-index: 500011, LIF:4106
 Hw NVE adj: unit-0:0 unit-1:0 unit-2:0, cmn-index: 500011, LIF:4106
 Hw instance new : (0x182c8, 99016) ls count new 1
 FEC: fec_type 0
 VOBJ Refcount : 1
Virtual Object 167 (vxlan): ECMP-idx1:0x17536(95542), ECMP-idx2:0x0(0),
 Hw vobj-index (0): unit-0:1073741832 unit-1:0 unit-2:0, cmn-index: 99166
 Hw NVE vobj-index (0): unit-0:3 unit-1:0 unit-2:0, cmn-index: 99166
 Hw vobj-index (1): unit-0:0 unit-1:0 unit-2:0, cmn-index: 0
 Hw NVE vobj-index (1): unit-0:0 unit-1:0 unit-2:0 cmn-index: 0
 Num prefixes : 1
Partial Install: No
Active paths:
 Recursive NH 5001:1::1:3:125/128 , table 0x80000001
CNHs:
 fe80:7::1:2, Ethernet1/101
 Hw adj: unit-0:851977 unit-1:0 unit-2:0, cmn-index: 500010, LIF:4211
 Hw NVE adj: unit-0:0 unit-1:0 unit-2:0, cmn-index: 500010, LIF:4211
 fe80:8::1:2, Ethernet1/108
 Hw adj: unit-0:851978 unit-1:0 unit-2:0, cmn-index: 500012, LIF:4218
 Hw NVE adj: unit-0:0 unit-1:0 unit-2:0, cmn-index: 500012, LIF:4218
 Hw instance new : (0x1835e, 99166) ls count new 2
 FEC: fec_type 0
 VOBJ Refcount : 1

```

### の例 show forwarding nve l3 ecmp

#### コマンド

```

switch# show forwarding nve l3 ecmp
slot 1
=====

```

```
ECMP Hash: 0x70a50e4, Num Paths: 2, Hw Index: 0x17534
table_id: 403, flags: 0x0, adj_flags: 0x0, Ref-ct: 101
 tunnel_id: 5001:1::1:1:1, segment_id: 10101
 tunnel_id: 5001:1::1:1:2, segment_id: 10101
Hw ecmp-index: unit0: 1073741830 unit1: 0 unit2: 0

ECMP Hash: 0x1189f35e, Num Paths: 2, Hw Index: 0x17535
table_id: -2147483245, flags: 0x0, adj_flags: 0x0, Ref-ct: 50
 tunnel_id: 5001:1::1:1:1, segment_id: 10101
 tunnel_id: 5001:1::1:1:2, segment_id: 10101
Hw ecmp-index: unit0: 1073741831 unit1: 0 unit2: 0
```





## 第 8 章

# 外部 VRF 接続とルート リークの設定

この章は、次の内容で構成されています。

- [外部 VRF 接続の設定 \(193 ページ\)](#)
- [ルート リークの設定 \(212 ページ\)](#)

## 外部 VRF 接続の設定

### VXLAN BGP EVPN ファブリックの外部レイヤ 3 接続について

VXLAN BGP EVPN ファブリックは、外部接続を実現するために VRF 単位の IP ルーティングを使用して拡張できます。レイヤ 3 拡張に使用されるアプローチは一般に VRF Lite と呼ばれ、機能自体はより正確に Inter-AS オプション A またはバックツーバック VRF 接続として定義されます。

#### VXLAN BGP EVPN - VRF-lite brief

いくつかのポイントを次に示します。

- VXLAN BGP EVPN ファブリックを次の図の左側に示します。
- ファブリック内のルートは、すべてのエッジデバイス (VTEP) とルートリフレクタの間で交換されます。使用されるコントロールプレーンは、EVPN アドレスファミリを持つ MP-BGP です。
- ボーダーノードとして機能するエッジデバイス (VTEP) は、外部ルータ (ER) にプレフィックスを渡すように設定されます。これは、MP-BGP EVPN から IPv4/IPv6 VRF ピアリングにプレフィックスをエクスポートすることによって実現されます。
- VRF 単位のピアリングには、さまざまなルーティングプロトコルを使用できます。eBGP は最適なプロトコルですが、OSPF、IS-IS、EIGRPなどのIGPは活用できますが、再配布が必要です。

図 16: VRF-Lite を使用したレイヤ 3 外部接続

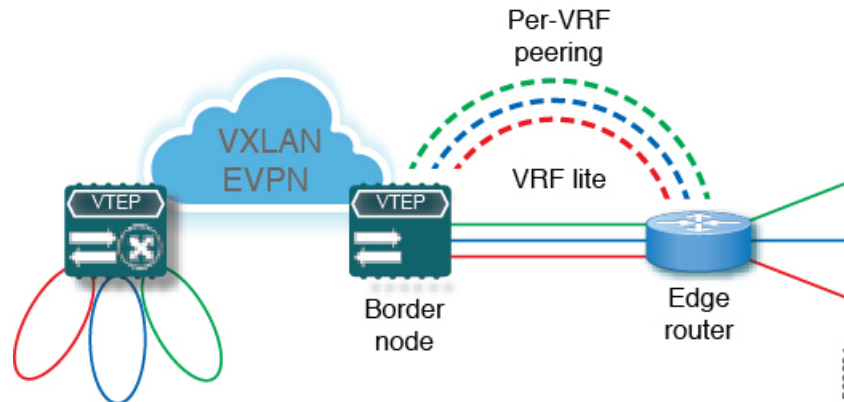

## 外部 VRF 接続とルート リークの注意事項と制約事項

VXLAN BGP EVPN ファブリックの外部レイヤ 3 接続には、次のガイドラインと制限事項が適用されます。

- Cisco Nexus 96136YC-R および 9636C-RX ライン カードを搭載した Cisco Nexus 9504 および 9508 プラットフォーム スイッチのサポートが追加されました。
- 物理レイヤ 3 インターフェイス（親インターフェイス）は、外部レイヤ 3 接続（つまり、VRF デフォルト）に使用できます。
- 複数のサブインターフェイスへの親インターフェイスは、外部レイヤ 3 接続（つまり、VRF デフォルトの Ethernet1/1）には使用できません。代わりにサブインターフェイスを使用できます。
- Cisco NX-OS Release 9.3(5) 以降では、サブインターフェイスが設定されている場合、VTEP は親インターフェイス上で VXLAN カプセル化トラフィックをサポートします。
- VTEP は、VRF 参加または IEEE 802.1Q カプセル化に関係なく、サブインターフェイスを介した VXLAN カプセル化トラフィックをサポートしません。
- VXLAN VLAN と非 VXLAN VLAN のサブインターフェイスの混在はサポートされていません。
- address-family ipv4 unicast で適用される **import map** コマンドは、EVPN テーブル L3VNI の対応物に何がインポートされるかを制御しません。
- TRM が構成されている場合は、外部ルータへのインターコネクに SVI を使用しないでください。

## VRF-Lite 用 eBGP を使用した VXLAN BGP EVPN の設定

### BGP を使用した VXLAN ルーティングおよび外部接続用の VRF の設定

ボーダー ノードで VRF を設定します。

## 手順の概要

1. **configure terminal**
2. **vrf context** *vrf-name*
3. **vni** *number*
4. **rd** {**auto** | *rd*}
5. **address-family** {**ipv4** | **ipv6**} **unicast**
6. **route-target both** {**auto** | *rt*}
7. **route-target both** {**auto** | *rt*} **evpn**
8. すべての L3VNI に対してステップ 1~7 を繰り返します。

## 手順の詳細

|        | コマンドまたはアクション                                                       | 目的                                                                                                                                                                                      |
|--------|--------------------------------------------------------------------|-----------------------------------------------------------------------------------------------------------------------------------------------------------------------------------------|
| ステップ 1 | <b>configure terminal</b>                                          | グローバル コンフィギュレーション モードを開始します。                                                                                                                                                            |
| ステップ 2 | <b>vrf context</b> <i>vrf-name</i>                                 | VRF を設定します。                                                                                                                                                                             |
| ステップ 3 | <b>vni</b> <i>number</i>                                           | VNI を指定します。VRF に関連付けられた VNI は、多くの場合、レイヤ 3 VNI、L3VNI、または L3VPN と呼ばれます。L3VNI は、参加する VTEP 間で共通の識別子として設定されます。                                                                               |
| ステップ 4 | <b>rd</b> { <b>auto</b>   <i>rd</i> }                              | VRF のルート識別子 (RD) を指定します。RD は、L3VNI 内の VTEP を一意に識別します。RD を入力する場合は、以下の形式がサポートされています。ASN2:NN、ASN4:NN、または IPV4:NN。                                                                          |
| ステップ 5 | <b>address-family</b> { <b>ipv4</b>   <b>ipv6</b> } <b>unicast</b> | IPv4 または IPv6 ユニキャストアドレスファミリを設定します。                                                                                                                                                     |
| ステップ 6 | <b>route-target both</b> { <b>auto</b>   <i>rt</i> }               | IPv4 プレフィックスのインポートおよびエクスポートのルートターゲット (RT) を設定します。RT は、VRF 単位のプレフィックス インポート/エクスポート ポリシーに使用されます。RT を入力する場合は、ASN2:NN、ASN4:NN、または IPV4:NN の形式がサポートされます。非対称 VNI をサポートするには、手動で設定された RT が必要です。 |
| ステップ 7 | <b>route-target both</b> { <b>auto</b>   <i>rt</i> } <b>evpn</b>   | IPv4 プレフィックスのインポートおよびエクスポートのルートターゲット (RT) を設定します。RT は、VRF 単位のプレフィックス インポート/エクスポート ポリシーに使用されます。RT を入力する場合は、ASN2:NN、ASN4:NN、または IPV4:NN の形式がサポートされます。非対称 VNI をサポートするには、手動で設定された RT が必要です。 |

|        | コマンドまたはアクション                     | 目的 |
|--------|----------------------------------|----|
| ステップ 8 | すべての L3VNI に対してステップ 1-7 を繰り返します。 |    |

## ボーダーノードでの L3VNI のファブリック側 VLAN および SVI の設定

### 手順の概要

1. **configure terminal**
2. **vlan number**
3. **vn-segment number**
4. **interface vlan-number**
5. **mtu value**
6. **vrf member vrf-name**
7. **ip forward**
8. **no ip redirects**
9. **ipv6 ip-address**
10. **no ipv6 redirects**
11. すべての L3VNI に対してステップ 2-10 を繰り返します。

### 手順の詳細

|         | コマンドまたはアクション                 | 目的                                              |
|---------|------------------------------|-------------------------------------------------|
| ステップ 1  | <b>configure terminal</b>    | コンフィギュレーション モードを入力します。                          |
| ステップ 2  | <b>vlan number</b>           | L3VNI に使用される VLAN ID を指定します。                    |
| ステップ 3  | <b>vn-segment number</b>     | L3VNI を VXLAN EVPN ルーティング用の VLAN にマッピングします。     |
| ステップ 4  | <b>interface vlan-number</b> | VXLAN EVPN ルーティングの SVI (スイッチ仮想インターフェイス) を指定します。 |
| ステップ 5  | <b>mtu value</b>             | L3VNI の MTU を指定します。                             |
| ステップ 6  | <b>vrf member vrf-name</b>   | 一致する VRF コンテキストに SVI をマッピングします。                 |
| ステップ 7  | <b>ip forward</b>            | L3VNI の IPv4 転送を有効にします。                         |
| ステップ 8  | <b>no ip redirects</b>       | ICMP リダイレクトを無効化します。                             |
| ステップ 9  | <b>ipv6 ip-address</b>       | L3VNI の IPv6 転送を有効にします。                         |
| ステップ 10 | <b>no ipv6 redirects</b>     | ICMPv6 リダイレクトを無効化します。                           |

|         | コマンドまたはアクション                      | 目的 |
|---------|-----------------------------------|----|
| ステップ 11 | すべての L3VNI に対してステップ 2-10 を繰り返します。 |    |

## ボーダー ノードでの VTEP の設定

### 手順の概要

1. **configure terminal**
2. **interface nve1**
3. **member vni vni associate-vrf**
- 4.

### 手順の詳細

|        | コマンドまたはアクション                        | 目的                                           |
|--------|-------------------------------------|----------------------------------------------|
| ステップ 1 | <b>configure terminal</b>           | グローバル コンフィギュレーション モードを開始します。                 |
| ステップ 2 | <b>interface nve1</b>               | NVE インターフェイスを設定します。                          |
| ステップ 3 | <b>member vni vni associate-vrf</b> | レイヤ 3 VNI を、テナント VRF ごとに 1 つずつ、オーバーレイに追加します。 |
| ステップ 4 |                                     | すべての L3VNI に対してステップ 3 を繰り返します。               |

## IPv4 VRF ごとのピアリングのためのボーダー ノードでの BGP VRF インスタンスの設定

### 手順の概要

1. **configure terminal**
2. **router bgp autonomous-system-number**
3. **vrf vrf-name**
4. **address-family ipv4 unicast**
5. **advertise l2vpn evpn**
6. **maximum-paths ibgp number**
7. **maximum-paths number**
8. **neighbor address remote-as number**
9. **update-source type/id**
10. **address-family ipv4 unicast**
11. IPv4 の外部接続を必要とするすべての L3VNI に対して、ステップ 3-10 を繰り返します。

## IPv6 VRF ごとのピアリングのためのボーダー ノードでの BGP VRF インスタンスの設定

## 手順の詳細

|         | コマンドまたはアクション                                           | 目的                                                                |
|---------|--------------------------------------------------------|-------------------------------------------------------------------|
| ステップ 1  | <b>configure terminal</b>                              | グローバル コンフィギュレーション モードを開始します。                                      |
| ステップ 2  | <b>router bgp <i>autonomous-system-number</i></b>      | BGP を設定します。 <i>autonomous-system-number</i> の範囲は 1~4294967295 です。 |
| ステップ 3  | <b>vrf <i>vrf-name</i></b>                             | VRF を指定します。                                                       |
| ステップ 4  | <b>address-family ipv4 unicast</b>                     | IPv4 のアドレス ファミリを設定します。                                            |
| ステップ 5  | <b>advertise l2vpn evpn</b>                            | IPv4 アドレス ファミリ内の EVPN ルートのアドバタイズメントを有効にします。                       |
| ステップ 6  | <b>maximum-paths <i>ibgp number</i></b>                | iBGP プレフィックスの等コスト マルチパス (ECMP) の有効化。1~64 の数値の範囲。デフォルトは 1 です。      |
| ステップ 7  | <b>maximum-paths <i>number</i></b>                     | eBGP プレフィックスの等コスト マルチパス (ECMP) の有効化。                              |
| ステップ 8  | <b>neighbor <i>address</i> remote-as <i>number</i></b> | eBGP ネイバーの IPv4 アドレスおよびリモート自律システム (AS) 番号を定義します。                  |
| ステップ 9  | <b>update-source <i>type/id</i></b>                    | eBGP ピアリングのインターフェイスを定義します。                                        |
| ステップ 10 | <b>address-family ipv4 unicast</b>                     | IPv4 プレフィックス交換の IPv4 アドレス ファミリをアクティブにします。                         |
| ステップ 11 | IPv4 の外部接続を必要とするすべての L3VNI に対して、ステップ 3~10 を繰り返します。     |                                                                   |

## IPv6 VRF ごとのピアリングのためのボーダー ノードでの BGP VRF インスタンスの設定

## 手順の概要

1. **configure terminal**
2. **router bgp *autonomous-system-number***
3. **vrf *vrf-name***
4. **address-family ipv6 unicast**
5. **advertise l2vpn evpn**
6. **maximum-paths *ibgp number***
7. **maximum-paths *number***
8. **neighbor *address* remote-as *number***
9. **update-source *type/id***

**10. address-family ipv6 unicast**

- 11.** IPv6 の外部接続を必要とするすべての L3VNI に対して、ステップ 3–ステップ 10 を繰り返します。

## 手順の詳細

|         | コマンドまたはアクション                                            | 目的                                               |
|---------|---------------------------------------------------------|--------------------------------------------------|
| ステップ 1  | <b>configure terminal</b>                               | グローバル コンフィギュレーション モードを開始します。                     |
| ステップ 2  | <b>router bgp <i>autonomous-system-number</i></b>       | BGP を設定します。                                      |
| ステップ 3  | <b>vrf <i>vrf-name</i></b>                              | VRF を指定します。                                      |
| ステップ 4  | <b>address-family ipv6 unicast</b>                      | IPv4 のアドレス ファミリを設定します。                           |
| ステップ 5  | <b>advertise l2vpn evpn</b>                             | IPv6 アドレス ファミリ内の EVPN ルートのアドバタイズメントを有効にします。      |
| ステップ 6  | <b>maximum-paths ibgp <i>number</i></b>                 | iBGP プレフィックスの等コスト マルチパス (ECMP) の有効化。             |
| ステップ 7  | <b>maximum-paths <i>number</i></b>                      | eBGP プレフィックスの等コスト マルチパス (ECMP) の有効化。             |
| ステップ 8  | <b>neighbor <i>address remote-as number</i></b>         | eBGP ネイバーの IPv6 アドレスおよびリモート自律システム (AS) 番号を定義します。 |
| ステップ 9  | <b>update-source <i>type/id</i></b>                     | eBGP ピアリングのインターフェイスを定義します。                       |
| ステップ 10 | <b>address-family ipv6 unicast</b>                      | IPv6 のアドレス ファミリを設定します。                           |
| ステップ 11 | IPv6 の外部接続を必要とするすべての L3VNI に対して、ステップ 3–ステップ 10 を繰り返します。 |                                                  |

## VRFごとのピアリングのボーダーノードでのサブインターフェイスインスタンスの設定-バージョン1

## 手順の概要

1. **configure terminal**
2. **interface *type/id***
3. **no switchport**
4. **no shutdown**
5. **exit**
6. **interface *type/id***
7. **encapsulation dot1q *number***
8. **vrf member *vrf-name***

9. **ip address address**
10. **no shutdown**
11. VRF 単位のピアリングごとに、ステップ 5～9 を繰り返します。

## 手順の詳細

|         | コマンドまたはアクション                      | 目的                                                                  |
|---------|-----------------------------------|---------------------------------------------------------------------|
| ステップ 1  | <b>configure terminal</b>         | グローバル コンフィギュレーション モードを開始します。                                        |
| ステップ 2  | <b>interface type/id</b>          | 親インターフェイスを設定します。                                                    |
| ステップ 3  | <b>no switchport</b>              | インターフェイスでレイヤ 2 スイッチング モードを無効にします。                                   |
| ステップ 4  | <b>no shutdown</b>                | 親インターフェイスを起動します。                                                    |
| ステップ 5  | <b>exit</b>                       | インターフェイス コンフィギュレーション モードを終了します。                                     |
| ステップ 6  | <b>interface type/id</b>          | サブインターフェイスインスタンスを定義します。                                             |
| ステップ 7  | <b>encapsulation dot1q number</b> | サブインターフェイスの VLAN ID を設定します。<br><i>number</i> 引数には、1～3967 の値を指定できます。 |
| ステップ 8  | <b>vrf member vrf-name</b>        | 一致する VRF コンテキストにサブインターフェイスをマッピングします。                                |
| ステップ 9  | <b>ip address address</b>         | サブインターフェイスに IP アドレスを設定する。                                           |
| ステップ 10 | <b>no shutdown</b>                | サブインターフェイスを起動します。                                                   |
| ステップ 11 | VRF 単位のピアリングごとに、ステップ 5～9 を繰り返します。 |                                                                     |

## VXLAN BGP EVPN - デフォルト接続、外部接続のルートフィルタリング

## 外部接続のデフォルトルーティングの設定について

VXLAN BGP EVPN ファブリックへのデフォルトルートアドバタイズメントでは、ファブリックにアドバタイズされるデフォルトルートがファブリックの外部に同時にアドバタイズされないようにする必要があります。この場合、このような事態を防ぐルートフィルタリングが必要です。

## ボーダー ノード VRF でのデフォルトルートの設定

## 手順の概要

1. **configure terminal**



2. **vrf context** *vrf-name*
3. **ip route 0.0.0.0/0** *next-hop*
4. **ipv6 route 0::/0** *next-hop*

## 手順の詳細

|        | コマンドまたはアクション                              | 目的                           |
|--------|-------------------------------------------|------------------------------|
| ステップ 1 | <b>configure terminal</b>                 | グローバル コンフィギュレーション モードを開始します。 |
| ステップ 2 | <b>vrf context</b> <i>vrf-name</i>        | VRF を設定します。                  |
| ステップ 3 | <b>ip route 0.0.0.0/0</b> <i>next-hop</i> | IPv4 デフォルト ルートを設定します。        |
| ステップ 4 | <b>ipv6 route 0::/0</b> <i>next-hop</i>   | IPv6 デフォルト ルートを設定します。        |

## IPv4/IPv6 デフォルト ルート アドバタイズメントのボーダー ノードでの BGP VRF インスタンスの設定

## 手順の概要

1. **configure terminal**
2. **router bgp** *autonomous-system-number*
3. **vrf** *vrf-name*
4. **address-family ipv4 unicast**
5. **network 0.0.0.0/0**
6. **address-family ipv6 unicast**
7. **network 0::/0**
8. **neighbor** *addressremote-as number*
9. **update-source** *type/id*
10. **address-family {ipv4 | ipv6} unicast**
11. **route-map** *name out*
12. デフォルト ルート フィルタリングによる外部接続を必要とするすべての L3VNI に対して、ステップ 3 – ステップ 11 を繰り返します。

## 手順の詳細

|        | コマンドまたはアクション                                      | 目的                           |
|--------|---------------------------------------------------|------------------------------|
| ステップ 1 | <b>configure terminal</b>                         | グローバル コンフィギュレーション モードを開始します。 |
| ステップ 2 | <b>router bgp</b> <i>autonomous-system-number</i> | BGP を設定します。                  |
| ステップ 3 | <b>vrf</b> <i>vrf-name</i>                        | VRF を指定します。                  |

## IPv4 デフォルトルート アドバタイズメントのルート フィルタリングの設定

|         | コマンドまたはアクション                                                          | 目的                                                                  |
|---------|-----------------------------------------------------------------------|---------------------------------------------------------------------|
| ステップ 4  | <b>address-family ipv4 unicast</b>                                    | IPv4 ユニキャスト アドレス ファミリを設定します。IPv4 アンダーレイを使用した IPv6 over VXLAN に必要です。 |
| ステップ 5  | <b>network 0.0.0.0/0</b>                                              | IPv4 デフォルトルート ネットワーク ステートメントを作成しています。                               |
| ステップ 6  | <b>address-family ipv6 unicast</b>                                    | IPv6 ユニキャスト アドレス ファミリを設定します。                                        |
| ステップ 7  | <b>network 0::/0</b>                                                  | IPv6 デフォルトルート ネットワーク ステートメントを作成しています。                               |
| ステップ 8  | <b>neighbor addressremote-as number</b>                               | eBGP ネイバーの IPv4 アドレスおよびリモート自律システム (AS) 番号を定義します。                    |
| ステップ 9  | <b>update-source type/id</b>                                          | eBGP ピアリングのインターフェイスを定義する                                            |
| ステップ 10 | <b>address-family {ipv4   ipv6} unicast</b>                           | IPv4/IPv6 プレフィックス交換の IPv4 または IPv6 アドレス ファミリをアクティブにします。             |
| ステップ 11 | <b>route-map name out</b>                                             | 出力ルート フィルタリング用のルート マップを付加します。                                       |
| ステップ 12 | デフォルト ルート フィルタリングによる外部接続を必要とするすべての L3VNI に対して、ステップ 3-ステップ 11 を繰り返します。 |                                                                     |

## IPv4 デフォルトルート アドバタイズメントのルート フィルタリングの設定

IPv4 デフォルトルート アドバタイズメントのルート フィルタリングを設定できます。

## 手順の概要

1. **configure terminal**
2. **ip prefix-list name seq 5 permit 0.0.0.0/0**
3. **route-map name deny 10**
4. **match ip address prefix-list name**
5. **route-map name permit 1000**

## 手順の詳細

|        | コマンドまたはアクション                                      | 目的                                       |
|--------|---------------------------------------------------|------------------------------------------|
| ステップ 1 | <b>configure terminal</b>                         | グローバル構成モードを開始します。                        |
| ステップ 2 | <b>ip prefix-list name seq 5 permit 0.0.0.0/0</b> | デフォルトルートフィルタリングの IPv4 プレフィックス リストを設定します。 |

|        | コマンドまたはアクション                             | 目的                                                                     |
|--------|------------------------------------------|------------------------------------------------------------------------|
| ステップ 3 | <b>route-map name deny 10</b>            | 外部接続を介してアドバタイズされるデフォルト ルートを防止するために、先行する deny ステートメントを使用してルートマップを作成します。 |
| ステップ 4 | <b>match ip address prefix-list name</b> | default-route を含む IPv4 プレフィックスリストと照合します。                               |
| ステップ 5 | <b>route-map name permit 1000</b>        | 外部接続を介して一致しないルートをアドバタイズする末尾の allow ステートメントを使用してルートマップを作成します。           |

### IPv6 デフォルト ルート アドバタイズメントのルート フィルタリングの設定

#### 手順の概要

1. **configure terminal**
2. **ipv6 prefix-list name seq 5 permit 0::/0**
3. **route-map name deny 10**
4. **match ipv6 address prefix-list name**
5. **route-map name permit 1000**

#### 手順の詳細

|        | コマンドまたはアクション                                    | 目的                                                                     |
|--------|-------------------------------------------------|------------------------------------------------------------------------|
| ステップ 1 | <b>configure terminal</b>                       | グローバル構成モードを開始します。                                                      |
| ステップ 2 | <b>ipv6 prefix-list name seq 5 permit 0::/0</b> | デフォルト ルート フィルタリングの IPv6 プレフィックス リストを設定します。                             |
| ステップ 3 | <b>route-map name deny 10</b>                   | 外部接続を介してアドバタイズされるデフォルト ルートを防止するために、先行する deny ステートメントを使用してルートマップを作成します。 |
| ステップ 4 | <b>match ipv6 address prefix-list name</b>      | default-route を含む IPv6 プレフィックス リストと照合します。                              |
| ステップ 5 | <b>route-map name permit 1000</b>               | 外部接続を介して一致しないルートをアドバタイズする末尾の allow ステートメントを使用してルートマップを作成します。           |

#### デフォルト ルート 配布およびホスト ルート フィルタの設定について

デフォルトでは、VXLAN BGP EVPN ファブリックは外部接続を介してすべての既知のルートを常にアドバタイズします。すべての状況で IPv4/32 または IPv6/128 のホストルートをアドバ

## IPv4/IPv6 ホストルート フィルタリングのためのボーダー ノードでの BGP VRF インスタンスの設定

タイズすることは有益ではないため、それぞれのルート フィルタリング アプローチが必要になることがあります。

## IPv4/IPv6 ホストルート フィルタリングのためのボーダー ノードでの BGP VRF インスタンスの設定

## 手順の概要

1. **configure terminal**
2. **router bgp** *autonomous-system-number*
3. **vrf** *vrf-name*
4. **neighbor address remote-as** *number*
5. **update-source** *type/id*
6. **address-family {ipv4 | ipv6} unicast**
7. **route-map** *name out*
8. ホストルートフィルタリングを使用した外部接続を必要とするすべての L3VNI に対して、ステップ 3～7 を繰り返します。

## 手順の詳細

|        | コマンドまたはアクション                                                  | 目的                                                       |
|--------|---------------------------------------------------------------|----------------------------------------------------------|
| ステップ 1 | <b>configure terminal</b>                                     | グローバル コンフィギュレーション モードを開始します。                             |
| ステップ 2 | <b>router bgp</b> <i>autonomous-system-number</i>             | BGP を設定します。                                              |
| ステップ 3 | <b>vrf</b> <i>vrf-name</i>                                    | VRF を指定します。                                              |
| ステップ 4 | <b>neighbor address remote-as</b> <i>number</i>               | eBGP ネイバーの IPv4/IPv6 アドレスとリモート自律システム (AS) 番号を定義します。      |
| ステップ 5 | <b>update-source</b> <i>type/id</i>                           | eBGP ピアリングのインターフェイスを定義します。                               |
| ステップ 6 | <b>address-family {ipv4   ipv6} unicast</b>                   | IPv4/IPv6 プレフィックス交換の IPv4 または IPv6 アドレス ファミリアをアクティブにします。 |
| ステップ 7 | <b>route-map</b> <i>name out</i>                              | 出力ルート フィルタリング用のルート マップを付加します。                            |
| ステップ 8 | ホストルートフィルタリングを使用した外部接続を必要とするすべての L3VNI に対して、ステップ 3～7 を繰り返します。 |                                                          |

## IPv4 ホストルート アドバタイズメントのルート フィルタリングの設定

## 手順の概要

1. **configure terminal**
2. **ip prefix-list** *name seq 5 permit 0.0.0.0/0 eq 32*

3. **route-map name deny 10**
4. **match ip address prefix-list name**
5. **route-map name permit 1000**

## 手順の詳細

|        | コマンドまたはアクション                                            | 目的                                                                     |
|--------|---------------------------------------------------------|------------------------------------------------------------------------|
| ステップ 1 | <b>configure terminal</b>                               | グローバル構成モードを開始します。                                                      |
| ステップ 2 | <b>ip prefix-list name seq 5 permit 0.0.0.0/0 eq 32</b> | ホスト ルート フィルタリング用の IPv4 プレフィックス リストを設定します。                              |
| ステップ 3 | <b>route-map name deny 10</b>                           | 外部接続を介してアドバタイズされるデフォルト ルートを防止するために、先行する deny ステートメントを使用してルートマップを作成します。 |
| ステップ 4 | <b>match ip address prefix-list name</b>                | host-route を含む IPv4 プレフィックス リストと照合します。                                 |
| ステップ 5 | <b>route-map name permit 1000</b>                       | 外部接続を介して一致しないルートをアドバタイズする末尾の allow ステートメントを使用してルートマップを作成します。           |

## IPv6 ホスト ルート アドバタイズメントのルート フィルタリングの設定

## 手順の概要

1. **configure terminal**
2. **ipv6 prefix-list name seq 5 permit 0::/0 eq 128**
3. **route-map name deny 10**
4. **match ipv6 address prefix-list name**
5. **route-map name permit 1000**

## 手順の詳細

|        | コマンドまたはアクション                                           | 目的                                                                     |
|--------|--------------------------------------------------------|------------------------------------------------------------------------|
| ステップ 1 | <b>configure terminal</b>                              | グローバル構成モードを開始します。                                                      |
| ステップ 2 | <b>ipv6 prefix-list name seq 5 permit 0::/0 eq 128</b> | ホスト ルート フィルタリング用の IPv6 プレフィックス リストを設定します。                              |
| ステップ 3 | <b>route-map name deny 10</b>                          | 外部接続を介してアドバタイズされるデフォルト ルートを防止するために、先行する deny ステートメントを使用してルートマップを作成します。 |
| ステップ 4 | <b>match ipv6 address prefix-list name</b>             | host-route を含む IPv6 プレフィックス リストと照合します。                                 |

## 例：VRF-Lite の eBGP を使用した VXLAN BGP EVPN の設定

|        | コマンドまたはアクション                            | 目的                                                                        |
|--------|-----------------------------------------|---------------------------------------------------------------------------|
| ステップ 5 | <code>route-map name permit 1000</code> | 外部接続を介して一致しないルートをアドバタイズする末尾の <code>allow</code> ステートメントを使用してルートマップを作成します。 |

## 例：VRF-Lite の eBGP を使用した VXLAN BGP EVPN の設定

VXLAN BGP EVPN から VRF-Lite を使用した外部ルータへの外部接続の例。

## VXLAN BGP EVPN ボーダー ノードの設定

VXLAN BGP EVPN ボーダー ノードは、外部ルータのネイバー デバイスとして機能します。VRF 名は純粹にローカライズされており、外部ルータの VRF 名と異なる場合があります。重要な点は、L3VNI が VXLAN BGP EVPN ファブリック全体で一貫している必要があることです。読みやすくするために、VRF とインターフェイスの列挙が一貫して使用されます。

設定例は、IPv4 と IPv6 のデュアルスタック アプローチを表しています。IPv4 または IPv6 は相互に置き換えることができます。

```
vrf context myvrf_50001
 vni 50001
 rd auto
 address-family ipv4 unicast
 route-target both auto
 route-target both auto evpn
 address-family ipv6 unicast
 route-target both auto
 route-target both auto evpn
!
vlan 2000
 vn-segment 50001
!
interface Vlan2000
 no shutdown
 mtu 9216
 vrf member myvrf_50001
 no ip redirects
 ip forward
 ipv6 address use-link-local-only
 no ipv6 redirects
!
interface nve1
 no shutdown
 host-reachability protocol bgp
 source-interface loopback1
 member vni 50001 associate-vrf
!
router bgp 65002
 vrf myvrf_50001
 router-id 10.2.0.6
 address-family ipv4 unicast
 advertise l2vpn evpn
 maximum-paths ibgp 2
 maximum-paths 2
 address-family ipv6 unicast
 advertise l2vpn evpn
 maximum-paths ibgp 2
 maximum-paths 2
```

```

neighbor 10.31.95.95
 remote-as 65099
 address-family ipv4 unicast
neighbor 2001::95/64
 remote-as 65099
 address-family ipv4 unicast
!
interface Ethernet1/3
 no switchport
 no shutdown
interface Ethernet1/3.2
 encapsulation dot1q 2
 vrf member myvrf_50001
 ip address 10.31.95.31/24
 ipv6 address 2001::31/64
 no shutdown

```

### 外部接続でのデフォルトルート、ルート フィルタリングの設定

VXLAN BGP EVPN ボーダー ノードは、ファブリック内で IPv4 および IPv6 デフォルトルートをアドバタイズできます。VXLAN BGP EVPN ファブリックから外部ルータにホストルートをアドバタイズすることが有益でない場合は、これらの IPv4/32 および IPv6/128 を外部接続ピアリング設定でフィルタリングできます。

```

ip prefix-list default-route seq 5 permit 0.0.0.0/0 le 1
ipv6 prefix-list default-route-v6 seq 5 permit 0::/0
!
ip prefix-list host-route seq 5 permit 0.0.0.0/0 eq 32
ipv6 prefix-list host-route-v6 seq 5 permit 0::/0 eq 128
!
route-map extcon-rmap-filter deny 10
 match ip address prefix-list default-route
route-map extcon-rmap-filter deny 20
 match ip address prefix-list host-route
route-map extcon-rmap-filter permit 1000
!
route-map extcon-rmap-filter-v6 deny 10
 match ipv6 address prefix-list default-route-v6
route-map extcon-rmap-filter-v6 deny 20
 match ip address prefix-list host-route-v6
route-map extcon-rmap-filter-v6 permit 1000
!
vrf context myvrf_50001
 ip route 0.0.0.0/0 10.31.95.95
 ipv6 route 0::/0 2001::95/64
!
router bgp 65002
 vrf myvrf_50001
 address-family ipv4 unicast
 network 0.0.0.0/0
 address-family ipv6 unicast
 network 0::/0

neighbor 10.31.95.95
 remote-as 65099
 address-family ipv4 unicast
 route-map extcon-rmap-filter out
neighbor 2001::95/64
 remote-as 65099
 address-family ipv4 unicast
 route-map extcon-rmap-filter-v6 out

```

## 外部ルータの設定

外部ルータは、VXLAN BGP EVPN ボーダー ノードのネイバー デバイスとして機能します。VRF 名は純粹にローカライズされており、VXLAN BGP EVPN ファブリックの VRF 名とは異なる場合があります。読みやすくするために、VRF とインターフェイスの列挙が一貫して使用されます。

設定例は、IPv4 と IPv6 のデュアルスタック アプローチを表しています。IPv4 または IPv6 は相互に置き換えることができます。

```
vrf context myvrf_50001
!
router bgp 65099
 vrf myvrf_50001
 address-family ipv4 unicast
 maximum-paths 2
 address-family ipv6 unicast
 maximum-paths 2
 neighbor 10.31.95.31
 remote-as 65002
 address-family ipv4 unicast
 neighbor 2001::31/64
 remote-as 65002
 address-family ipv4 unicast
 !
interface Ethernet1/3
 no switchport
 no shutdown
interface Ethernet1/3.2
 encapsulation dot1q 2
 vrf member myvrf_50001
 ip address 10.31.95.95/24
 Ipv6 address 2001::95/64
 no shutdown
```

## VRF-Lite 用の OSPF を使用した VXLAN BGP EVPN の設定

### OSPF を使用した VXLAN ルーティングおよび外部接続用の VRF の設定

OSPF VRF ごとのピアリング用に、ボーダー ノードで BGP VRF インスタンスを設定します。

#### 手順の概要

1. **configure terminal**
2. **router bgp** *autonomous-system-number*
3. **vrf** *vrf-name*
4. **address-family ipv4 unicast**
5. **advertise l2vpn evpn**
6. **maximum-paths ibgp** *number*
7. **redistribute ospf** *name route-map name*
8. VRF 単位のピアリングごとに、ステップ 3-7 を繰り返します。



## 手順の詳細

|        | コマンドまたはアクション                                               | 目的                                   |
|--------|------------------------------------------------------------|--------------------------------------|
| ステップ 1 | <b>configure terminal</b>                                  | グローバル コンフィギュレーション モードを開始します。         |
| ステップ 2 | <b>router bgp <i>autonomous-system-number</i></b>          | BGP を設定します。                          |
| ステップ 3 | <b>vrf <i>vrf-name</i></b>                                 | VRF を指定します。                          |
| ステップ 4 | <b>address-family ipv4 unicast</b>                         | IPv4 アドレス ファミリを設定します。                |
| ステップ 5 | <b>advertise l2vpn evpn</b>                                | アドレスファミリ内のEVPNルートのアドバタイズメントを有効にします。  |
| ステップ 6 | <b>maximum-paths ibgp <i>number</i></b>                    | iBGP プレフィックスの等コスト マルチパス (ECMP) の有効化。 |
| ステップ 7 | <b>redistribute ospf <i>name</i> route-map <i>name</i></b> | OSPF から BGP への再配布を定義します。             |
| ステップ 8 | VRF 単位のピアリングごとに、ステップ 3-7 を繰り返します。                          |                                      |

## BGP から OSPF への再配布のルートマップの設定

## 手順の概要

1. **configure terminal**
2. **route-map *name* permit 10**
3. **match route-type internal**

## 手順の詳細

|        | コマンドまたはアクション                           | 目的                                                                              |
|--------|----------------------------------------|---------------------------------------------------------------------------------|
| ステップ 1 | <b>configure terminal</b>              | グローバル コンフィギュレーション モードを開始します。                                                    |
| ステップ 2 | <b>route-map <i>name</i> permit 10</b> | BGPからOSPFへの再配布のためのルートマップの作成                                                     |
| ステップ 3 | <b>match route-type internal</b>       | VXLAN BGP EVPN ファブリックで iBGP が使用されている場合は、再配布ルートマップで BGP 内部ルートタイプの一致を許可する必要があります。 |

## VRF 単位のピアリングのためのボーダー ノードでの OSPF の設定

## VRF 単位のピアリングのためのボーダー ノードでの OSPF の設定

## 手順の概要

1. **configure terminal**
2. **router ospf instance**
3. **vrf vrf-name**
4. **redistribute bgp autonomous-system-number route-map name**
5. VRF 単位のピアリングごとに、ステップ 3～4 を繰り返します。

## 手順の詳細

|        | コマンドまたはアクション                                                    | 目的                           |
|--------|-----------------------------------------------------------------|------------------------------|
| ステップ 1 | <b>configure terminal</b>                                       | グローバル コンフィギュレーション モードを開始します。 |
| ステップ 2 | <b>router ospf instance</b>                                     | OSPF を設定します。                 |
| ステップ 3 | <b>vrf vrf-name</b>                                             | VRF を指定します。                  |
| ステップ 4 | <b>redistribute bgp autonomous-system-number route-map name</b> | BGP から OSPF への再配布を定義します。     |
| ステップ 5 | VRF 単位のピアリングごとに、ステップ 3～4 を繰り返します。                               |                              |

## VRF ごとのピアリングのボーダーノードでのサブインターフェイスインスタンスの設定-バージョン2

## 手順の概要

1. **configure terminal**
2. **interface type/id**
3. **no switchport**
4. **no shutdown**
5. **exit**
6. **interface type/id**
7. **encapsulation dot1q number**
8. **vrf member vrf-name**
9. **ip address address**
10. **ip ospf network point-to-point**
11. **ip router ospf name area area-id**
12. **no shutdown**
13. VRF 単位のピアリングごとに、ステップ 5～12 を繰り返します。

## 手順の詳細

|         | コマンドまたはアクション                            | 目的                                          |
|---------|-----------------------------------------|---------------------------------------------|
| ステップ 1  | <b>configure terminal</b>               | グローバル コンフィギュレーション モードを開始します。                |
| ステップ 2  | <b>interface type/id</b>                | 親インターフェイスを設定します。                            |
| ステップ 3  | <b>no switchport</b>                    | インターフェイスでレイヤ 2 スイッチング モードを無効にします。           |
| ステップ 4  | <b>no shutdown</b>                      | 親インターフェイスを起動します。                            |
| ステップ 5  | <b>exit</b>                             | インターフェイス コンフィギュレーション モードを終了します。             |
| ステップ 6  | <b>interface type/id</b>                | サブインターフェイスインスタンスを定義します。                     |
| ステップ 7  | <b>encapsulation dot1q number</b>       | サブインターフェイスの VLAN ID を設定します。範囲は 2 ~ 4093 です。 |
| ステップ 8  | <b>vrf member vrf-name</b>              | 一致する VRF コンテキストにサブインターフェイスをマッピングします。        |
| ステップ 9  | <b>ip address address</b>               | サブインターフェイスに IP アドレスを設定する。                   |
| ステップ 10 | <b>ip ospf network point-to-point</b>   | サブインターフェイスの OSPF ネットワーク タイプを定義します。          |
| ステップ 11 | <b>ip router ospf name area area-id</b> | OSPF インスタンスを設定します。                          |
| ステップ 12 | <b>no shutdown</b>                      | サブインターフェイスを起動します。                           |
| ステップ 13 | VRF 単位のピアリングごとに、ステップ 5~12 を繰り返します。      |                                             |

## 例：VRF-Lite の OSPF を使用した VXLAN BGP EVPN の設定

VXLAN BGP EVPN から VRF-Lite を使用した外部ルータへの外部接続の例。

## OSPF を使用した VXLAN BGP EVPN ボーダー ノードの設定

VXLAN BGP EVPN ボーダー ノードは、外部ルータのネイバー デバイスとして機能します。VRF 名は純粹にローカライズされており、外部ルータの VRF 名と異なる場合があります。重要な点は、L3VNI が VXLAN BGP EVPN ファブリック全体で一貫している必要があることです。読みやすくするために、VRF とインターフェイスの列挙が一貫して使用されます。

設定例は、OSPFv2 を使用した IPv4 アプローチを示しています。

```
route-map extcon-rmap-BGP-to-OSPF permit 10
 match route-type internal
route-map extcon-rmap-OSPF-to-BGP permit 10
```

```

!
vrf context myvrf_50001
 vni 50001
 rd auto
 address-family ipv4 unicast
 route-target both auto
 route-target both auto evpn
!
vlan 2000
 vn-segment 50001
!
interface Vlan2000
 no shutdown
 mtu 9216
 vrf member myvrf_50001
 no ip redirects
 ip forward
!
interface nve1
 no shutdown
 host-reachability protocol bgp
 source-interface loopback1
 member vni 50001 associate-vrf
!
router bgp 65002
 vrf myvrf_50001
 router-id 10.2.0.6
 address-family ipv4 unicast
 advertise l2vpn evpn
 maximum-paths ibgp 2
 maximum-paths 2
 redistribute ospf EXT route-map extcon-rmap-OSPF-to-BGP
!
router ospf EXT
 vrf myvrf_50001
 redistribute bgp 65002 route-map extcon-rmap-BGP-to-OSPF
!
interface Ethernet1/3
 no switchport
 no shutdown
interface Ethernet1/3.2
 encapsulation dot1q 2
 vrf member myvrf_50001
 ip address 10.31.95.31/24
 ip ospf network point-to-point
 ip router ospf EXT area 0.0.0.0
 no shutdown

```

## ルート リークの設定

### VXLAN BGP EVPN ファブリックの一元管理型 VRF ルート リークについて

VXLAN BGP EVPN は、MP-BGP とそのルート ポリシーの概念を使用して、プレフィックスをインポートおよびエクスポートします。この非常に広範なルート ポリシー モデルの機能により、ある VRF から別の VRF へ、またはその逆にルートをリークできます。カスタム VRF ま

たは VRF デフォルトの任意の組み合わせを使用できます。VRF ルート リークは、クロス VRF ルート ターゲットのインポート/エクスポート設定が行われる（リークポイント）ネットワーク内の特定の場所でのスイッチ ローカル機能です。異なる VRF 間の転送は、コントロールプレーン、つまり、ルート リークの設定が実行される場所、つまり集中型 VRF ルート リークに従います。VXLAN BGP EVPN の追加により、漏出ポイントはクロス VRF インポート/エクスポートされたルートをアドバタイズし、それらをリモート VTEP または外部ルータにアドバタイズする必要があります。

中央集中型 VRF ルート リークの利点は、リーク ポイントとして機能する VTEP だけが必要な特別な機能を必要とすることです。一方、ネットワーク内の他のすべての VTEP はこの機能に対して中立です。

## 集中管理型 VRF ルート リークの注意事項と制約事項

次に、集中管理型 VRF ルート リークのガイドラインと制限事項を示します。

- 完全なクロス VRF 到達可能性を得るには、各プレフィックスを各 VRF にインポートする必要があります。
- `feature bgp` コマンドには `export vrf default` コマンドが必要です。
- VTEP の VRF に特定性の低いローカル プレフィックスがある場合、VTEP は異なる VRF の特定性の高いプレフィックスに到達できない可能性があります。
- ハードウェアでの VXLAN ルーティングおよび VTEP でのパケット再カプセル化は、BGP EVPN を使用した集中管理型 VRF ルート リークに必要です。
- Cisco NX-OS Release 9.3(5) 以降では、非対称 VNI を使用して集中管理型 VRF ルート リークをサポートします。詳細については、[ダウンストリーム VNI を使用した VXLAN EVPN に関する \(101 ページ\)](#) を参照してください。

## 一元管理型 VRF ルート リーク ブリーフ：カスタム VRF 間の特定のプレフィックス

いくつかのポイントを次に示します。

- VXLAN BGP EVPN ファブリックの中央集中型 VRF ルート リークを図2に示します。
- BGP EVPN プレフィックスは、VRF Red にインポートして VRF Blue からエクスポートしたり、その逆にエクスポートしたりすると、クロス VRF リークが発生します。中央集中型 VRF ルート リークは中央集中型ルーティングブロック (RBL) で実行され、任意のまたは複数の VTEP になります。
- 設定された特定性の低いプレフィックス (集約) は、ルーティングブロックからそれぞれの宛先 VRF の残りの VTEP にアドバタイズされます。
- BGPEVPN は、ルーティンググループの発生を防ぐために以前にインポートされたプレフィックスをエクスポートしません。

図 17: 中央集中型 VRF ルート リーク : カスタム VRF による特定のプレフィックス

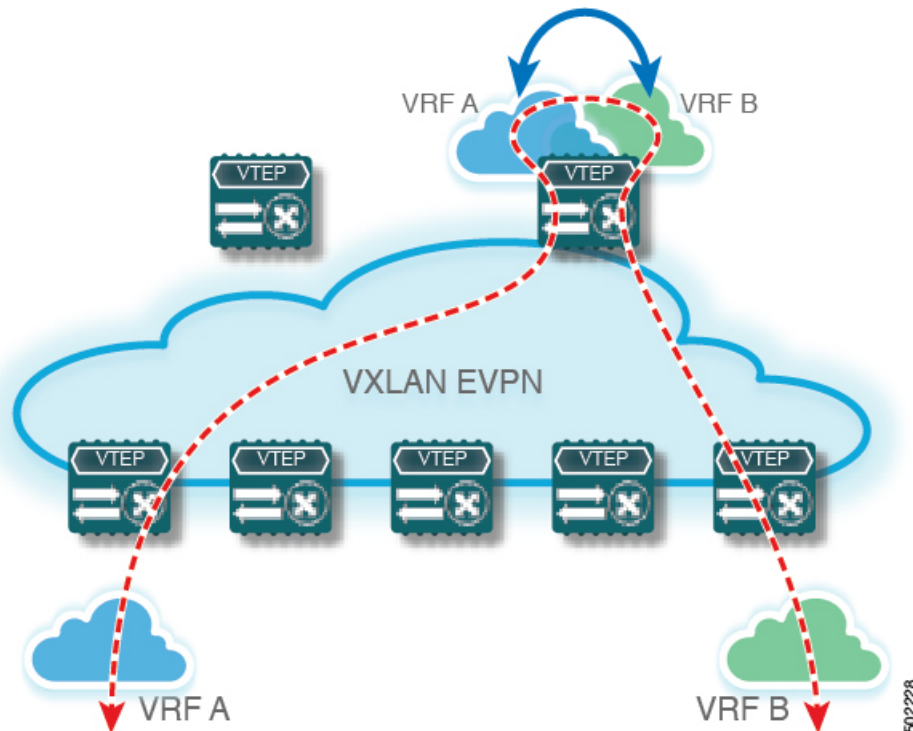

## 一元管理型 VRF ルート リークの設定 : カスタム VRF 間の特定のプレフィックス

### ルーティング ブロック VTEP での VRF コンテキストの設定

この手順は、IPv6 にも同様に適用されます。

#### 手順の概要

1. **configure terminal**
2. **vrf context *vrf-name***
3. **vni *number***
4. **rd auto**
5. **address-family ipv4 unicast**
6. **route-target both {auto | *rt*}**
7. **route-target both {auto | *rt*} evpn**
8. **route-target import *rt-from-different-vrf***
9. **route-target import *rt-from-different-vrf* evpn**

## 手順の詳細

|        | コマンドまたはアクション                                                        | 目的                                                                                                                                                                                       |
|--------|---------------------------------------------------------------------|------------------------------------------------------------------------------------------------------------------------------------------------------------------------------------------|
| ステップ 1 | <b>configure terminal</b>                                           | グローバル コンフィギュレーション モードを開始します。                                                                                                                                                             |
| ステップ 2 | <b>vrf context</b> <i>vrf-name</i>                                  | VRF を設定します。                                                                                                                                                                              |
| ステップ 3 | <b>vni number</b>                                                   | VNI を指定します。<br><br>VRF に関連付けられている VNI は、多くの場合、レイヤ 3 VNI、L3VNI、または L3VPN と呼ばれます。L3VNI は、参加する VTEP 間で共通の ID として設定されます。                                                                     |
| ステップ 4 | <b>rd auto</b>                                                      | VRF のルート識別子 (RD) を指定します。RD は、L3VNI 内の VTEP を一意に識別します。                                                                                                                                    |
| ステップ 5 | <b>address-family ipv4 unicast</b>                                  | IPv4 ユニキャストアドレスファミリを設定します。                                                                                                                                                               |
| ステップ 6 | <b>route-target both</b> { <i>auto</i>   <i>rt</i> }                | IPv4 プレフィックスのインポートおよびエクスポートのルート ターゲット (RT) を設定します。RT は、VRF 単位のプレフィックス インポート/エクスポート ポリシーに使用されます。RT を入力する場合は、ASN2:NN、ASN4:NN、または IPV4:NN の形式がサポートされます。非対称 VNI をサポートするには、手動で設定された RT が必要です。 |
| ステップ 7 | <b>route-target both</b> { <i>auto</i>   <i>rt</i> } <b>evpn</b>    | IPv4 プレフィックスのインポートおよびエクスポートのルート ターゲット (RT) を設定します。RT は、VRF 単位のプレフィックス インポート/エクスポート ポリシーに使用されます。RT を入力する場合は、ASN2:NN、ASN4:NN、または IPV4:NN の形式がサポートされます。非対称 VNI をサポートするには、手動で設定された RT が必要です。 |
| ステップ 8 | <b>route-target import</b> <i>rt-from-different-vrf</i>             | leaked-from VRF から IPv4 プレフィックスをインポートするように RT を設定します。サポートされる形式：ASN2:NN、ASN4:NN、または IPV4:NN                                                                                               |
| ステップ 9 | <b>route-target import</b> <i>rt-from-different-vrf</i> <b>evpn</b> | leaked-from VRF から IPv4 プレフィックスをインポートするように RT を設定します。サポートされる形式：ASN2:NN、ASN4:NN、または IPV4:NN                                                                                               |

## ルーティング ブロックでの BGP VRF インスタンスの設定

この手順は、IPv6 にも同様に適用されます。

例：一元管理型 VRF ルート リークの設定：カスタム VRF 間の特定のプレフィックス

## 手順の概要

1. **configure terminal**
2. **router bgp** *autonomous-system number*
3. **vrf** *vrf-name*
4. **address-family ipv4 unicast**
5. **advertise l2vpn evpn**
6. **aggregate-address** *prefix/mask*
7. **maximum-paths ibgp** *number*
8. **maximum-paths** *number*

## 手順の詳細

|        | コマンドまたはアクション                                      | 目的                                          |
|--------|---------------------------------------------------|---------------------------------------------|
| ステップ 1 | <b>configure terminal</b>                         | グローバル構成モードを開始します。                           |
| ステップ 2 | <b>router bgp</b> <i>autonomous-system number</i> | BGP を設定します。                                 |
| ステップ 3 | <b>vrf</b> <i>vrf-name</i>                        | VRF を指定します。                                 |
| ステップ 4 | <b>address-family ipv4 unicast</b>                | IPv4 のアドレス ファミリの設定                          |
| ステップ 5 | <b>advertise l2vpn evpn</b>                       | IPv4 アドレス ファミリ内の EVPN ルートのアドバタイズメントを有効にします。 |
| ステップ 6 | <b>aggregate-address</b> <i>prefix/mask</i>       | 宛先 VRF に特定性の低いプレフィックス集約を作成します。              |
| ステップ 7 | <b>maximum-paths ibgp</b> <i>number</i>           | iBGP プレフィックスの等コスト マルチパス (ECMP) の有効化。        |
| ステップ 8 | <b>maximum-paths</b> <i>number</i>                | eBGP プレフィックスの等コスト マルチパス (ECMP) の有効化         |

## 例：一元管理型 VRF ルート リークの設定：カスタム VRF 間の特定のプレフィックス

### VXLAN BGP EVPN ルーティング ブロックの設定

VXLAN BGP EVPN ルーティング ブロックは、集中型ルート リーク ポイントとして機能します。漏洩設定は、コントロールプレーンの漏洩とデータパスの転送が同じパスをたどるようにローカライズされます。最も重要なのは、ルーティングブロックの VRF 設定と、それぞれの宛先 VRF への特定性の低いプレフィックス（集約）のアドバタイズメントです。

```
vrf context Blue
vni 51010
rd auto
address-family ipv4 unicast
route-target both auto
route-target both auto evpn
route-target import 65002:51020
```



```
 route-target import 65002:51020 evpn
!
vlan 2110
 vn-segment 51010
!
interface Vlan2110
 no shutdown
 mtu 9216
 vrf member Blue
 no ip redirects
 ip forward
!
vrf context Red
 vni 51020
 rd auto
 address-family ipv4 unicast
 route-target both auto
 route-target both auto evpn
 route-target import 65002:51010
 route-target import 65002:51010 evpn
!
vlan 2120
 vn-segment 51020
!
interface Vlan2120
 no shutdown
 mtu 9216
 vrf member Blue
 no ip redirects
 ip forward
!
interface nve1
 no shutdown
 host-reachability protocol bgp
 source-interface loopback1
 member vni 51010 associate-vrf
 member vni 51020 associate-vrf
!
router bgp 65002
 vrf Blue
 address-family ipv4 unicast
 advertise l2vpn evpn
 aggregate-address 10.20.0.0/16
 maximum-paths ibgp 2
 Maximum-paths 2
 vrf Red
 address-family ipv4 unicast
 advertise l2vpn evpn
 aggregate-address 10.10.0.0/16
 maximum-paths ibgp 2
 Maximum-paths 2
```

## 中央集中型 VRF ルート リーク ブリーフ : カスタム VRF による共有インターネット

次に、いくつかのポイントを示します。

- VXLAN BGP EVPN ファブリックの VRF ルート リークを使用した共有インターネットを次の図に示します。
- デフォルトルートは共有インターネット VRF からエクスポートされ、ボーダー ノードの VRF Blue および VRF Red 内で再アドバタイズされます。

- VRF Blue および VRF Red のデフォルト ルートが共有インターネット VRF にリークされていないことを確認します。
- VRF Blue および VRF Red の限定的でないプレフィックスは、共有インターネット VRF にエクスポートされ、必要に応じて再アドバタイズされます。
- 境界ノードから残りの VTEP に宛先 VRF (青または赤) にアドバタイズされる、より具体性の低いプレフィックス (集約)。
- BGPEVPN は、ルーティングループの発生を防ぐために以前にインポートされたプレフィックスをエクスポートしません。

図 18: 中央集中型 VRF ルートリーク : カスタム VRF による共有インターネット

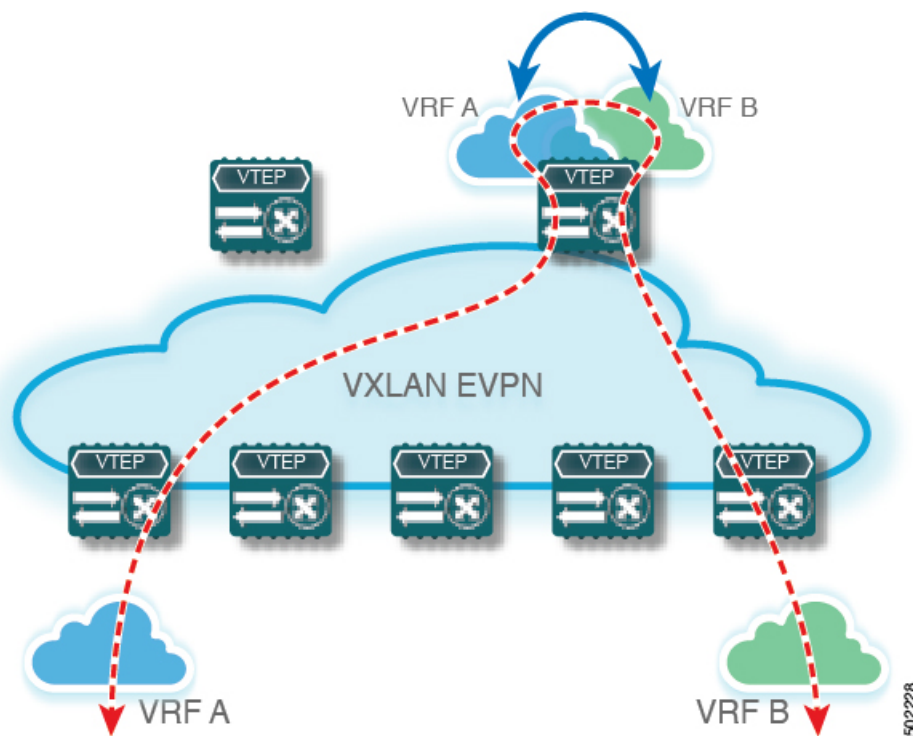

## 一元管理型 VRF ルートリークの設定 : カスタム VRF による共有インターネット

### ボーダーノードでのインターネット VRF の設定

この手順は、IPv6 にも同様に適用されます。

#### 手順の概要

1. `configure terminal`
2. `vrf context vrf-name`

3. `vni number`
4. `ip route 0.0.0.0/0 next-hop`
5. `rd auto`
6. `address-family ipv4 unicast`
7. `route-target both {auto | rt}`
8. `route-target both shared-vrf-rt evpn`

## 手順の詳細

|        | コマンドまたはアクション                                      | 目的                                                                                                                                                  |
|--------|---------------------------------------------------|-----------------------------------------------------------------------------------------------------------------------------------------------------|
| ステップ 1 | <code>configure terminal</code>                   | グローバル コンフィギュレーション モードを開始します。                                                                                                                        |
| ステップ 2 | <code>vrf context vrf-name</code>                 | VRF を設定します。                                                                                                                                         |
| ステップ 3 | <code>vni number</code>                           | VNI を指定します。<br><br>VRF に関連付けられている VNI は、多くの場合、レイヤ 3 VNI、L3VNI、または L3VPN と呼ばれます。L3VNI は、参加する VTEP 間で共通の ID として設定されます。                                |
| ステップ 4 | <code>ip route 0.0.0.0/0 next-hop</code>          | 外部ルータへの共有インターネット VRF のデフォルトルートを設定します。                                                                                                               |
| ステップ 5 | <code>rd auto</code>                              | VRF のルート識別子 (RD) を指定します。RD は、L3VNI 内の VTEP を一意に識別します。                                                                                               |
| ステップ 6 | <code>address-family ipv4 unicast</code>          | IPv4 ユニキャストアドレスファミリを設定します。この設定は、IPv4 アンダーレイを使用した IPv4 over VXLAN に必要です。                                                                             |
| ステップ 7 | <code>route-target both {auto   rt}</code>        | EVPN および IPv4 プレフィックスのインポートおよびエクスポートのルートターゲット (RT) を設定します。RT を入力する場合は、ASN2:NN、ASN4:NN、または IPV4:NN の形式がサポートされます。非対称 VNI をサポートするには、手動で設定された RT が必要です。 |
| ステップ 8 | <code>route-target both shared-vrf-rt evpn</code> | 共有 IPv4 プレフィックスのインポートおよびエクスポート用の特別なルートターゲット (RT) を設定します。さらなる認定のための追加のインポート/エクスポート マップがサポートされます。                                                     |

## ボーダーノードでの共有インターネット BGP インスタンスの設定

この手順は、IPv6 にも同様に適用されます。

## 手順の概要

1. **configure terminal**
2. **router bgp** *autonomous-system number*
3. **vrf** *vrf-name*
4. **address-family ipv4 unicast**
5. **advertise l2vpn evpn**
6. **aggregate-address** *prefix/mask*
7. **maximum-paths ibgp** *number*
8. **maximum-paths** *number*

## 手順の詳細

|        | コマンドまたはアクション                                      | 目的                                          |
|--------|---------------------------------------------------|---------------------------------------------|
| ステップ 1 | <b>configure terminal</b>                         | グローバル構成モードを開始します。                           |
| ステップ 2 | <b>router bgp</b> <i>autonomous-system number</i> | BGP を設定します。                                 |
| ステップ 3 | <b>vrf</b> <i>vrf-name</i>                        | VRF を指定します。                                 |
| ステップ 4 | <b>address-family ipv4 unicast</b>                | IPv4 のアドレス ファミリの設定                          |
| ステップ 5 | <b>advertise l2vpn evpn</b>                       | IPv4 アドレス ファミリ内の EVPN ルートのアドバタイズメントを有効にします。 |
| ステップ 6 | <b>aggregate-address</b> <i>prefix/mask</i>       | 宛先 VRF に特定性の低いプレフィックス集約を作成します。              |
| ステップ 7 | <b>maximum-paths ibgp</b> <i>number</i>           | iBGP プレフィックスの等コスト マルチパス (ECMP) の有効化。        |
| ステップ 8 | <b>maximum-paths</b> <i>number</i>                | eBGP プレフィックスの等コスト マルチパス (ECMP) の有効化。        |

## ボーダー ノードでのカスタム VRF の設定

この手順は、IPv6 にも同様に適用されます。

## 手順の概要

1. **configure terminal**
2. **ip prefix-list** *name seq 5 permit 0.0.0.0/0*
3. **route-map** *name deny 10*
4. **match ip address prefix-list** *name*
5. **route-map** *name permit 20*

## 手順の詳細

|        | コマンドまたはアクション                                      | 目的                                                               |
|--------|---------------------------------------------------|------------------------------------------------------------------|
| ステップ 1 | <b>configure terminal</b>                         | グローバル構成モードを開始します。                                                |
| ステップ 2 | <b>ip prefix-list name seq 5 permit 0.0.0.0/0</b> | デフォルトルートフィルタリングの IPv4 プレフィックス リストを設定します。                         |
| ステップ 3 | <b>route-map name deny 10</b>                     | default-route がリークされるのを防ぐために、先行する deny ステートメントを使用してルートマップを作成します。 |
| ステップ 4 | <b>match ip address prefix-list name</b>          | default-route を含む IPv4 プレフィックスリストと照合します。                         |
| ステップ 5 | <b>route-map name permit 20</b>                   | ルートリークを介して一致しないルートアドバタイズする後続の allow ステートメントを使用してルートマップを作成します。    |

## ボーダーノードでのカスタム VRF コンテキストの設定 - 1

この手順は、IPv6 にも同様に適用されます。

## 手順の概要

1. **configure terminal**
2. **vrf context vrf-name**
3. **vni number**
4. **rd auto**
5. **ip route 0.0.0.0/0 Null0**
6. **address-family ipv4 unicast**
7. **route-target both {auto | rt}**
8. **route-target both {auto | rt} evpn**
9. **import map name**

## 手順の詳細

|        | コマンドまたはアクション                | 目的                                                                                                          |
|--------|-----------------------------|-------------------------------------------------------------------------------------------------------------|
| ステップ 1 | <b>configure terminal</b>   | グローバル コンフィギュレーション モードを開始します。                                                                                |
| ステップ 2 | <b>vrf context vrf-name</b> | VRF を設定します。                                                                                                 |
| ステップ 3 | <b>vni number</b>           | VNI を指定します。VRF に関連付けられている VNI は、多くの場合、レイヤ 3 VNI、L3VNI、または L3VPN と呼ばれます。L3VNI は、参加する VTEP 間で共通の識別子として設定されます。 |

|        | コマンドまたはアクション                              | 目的                                                                                                                                                                                                     |
|--------|-------------------------------------------|--------------------------------------------------------------------------------------------------------------------------------------------------------------------------------------------------------|
| ステップ 4 | <b>rd auto</b>                            | VRF のルート識別子 (RD) を指定します。RD は、L3VNI 内の VTEP を一意に識別します。                                                                                                                                                  |
| ステップ 5 | <b>ip route 0.0.0.0/0 Null0</b>           | 共通 VRF でデフォルトルートを設定し、共有インターネット VRF を持つボーダーノードにトラフィックを引き付けます。                                                                                                                                           |
| ステップ 6 | <b>address-family ipv4 unicast</b>        | IPv4 アドレスファミリを設定します。この設定は、IPv4 アンダーレイを使用した IPv4 over VXLAN に必要です。                                                                                                                                      |
| ステップ 7 | <b>route-target both {auto   rt}</b>      | IPv4 アドレスファミリ内の IPv4 プレフィックスのインポートおよびエクスポート用のルートターゲット (RT) を設定します。RT は、VRF 単位のプレフィックスインポート/エクスポートポリシーに使用されます。RT を入力する場合は、ASN2:NN、ASN4:NN、または IPV4:NN の形式がサポートされます。非対称 VNI をサポートするには、手動で設定された RT が必要です。 |
| ステップ 8 | <b>route-target both {auto   rt} evpn</b> | IPv4 アドレスファミリ内の IPv4 プレフィックスのインポートおよびエクスポート用のルートターゲット (RT) を設定します。RT は、VRF 単位のプレフィックスインポート/エクスポートポリシーに使用されます。RT を入力する場合は、ASN2:NN、ASN4:NN、または IPV4:NN の形式がサポートされます。非対称 VNI をサポートするには、手動で設定された RT が必要です。 |
| ステップ 9 | <b>import map name</b>                    | このルーティングテーブルにインポートされるルートにルートマップを適用します。                                                                                                                                                                 |

## ボーダーノードでの BGP でのカスタム VRF インスタンスの設定

この手順は、IPv6 にも同様に適用されます。

### 手順の概要

1. **configure terminal**
2. **router bgp *autonomous-system-number***
3. **vrf *vrf-name***
4. **address-family ipv4 unicast**
5. **advertise l2vpn evpn**
6. **network 0.0.0.0/0**
7. **maximum-paths ibgp *number***

## 8. maximum-paths number

## 手順の詳細

|        | コマンドまたはアクション                                      | 目的                                          |
|--------|---------------------------------------------------|---------------------------------------------|
| ステップ 1 | <b>configure terminal</b>                         | グローバル コンフィギュレーション モードを開始します。                |
| ステップ 2 | <b>router bgp</b> <i>autonomous-system-number</i> | BGP を設定します。                                 |
| ステップ 3 | <b>vrf</b> <i>vrf-name</i>                        | VRF を指定します。                                 |
| ステップ 4 | <b>address-family ipv4 unicast</b>                | IPv4 のアドレス ファミリを設定します。                      |
| ステップ 5 | <b>advertise l2vpn evpn</b>                       | IPv4 アドレス ファミリ内の EVPN ルートのアドバタイズメントを有効にします。 |
| ステップ 6 | <b>network 0.0.0.0/0</b>                          | IPv4 デフォルトルート ネットワーク ステートメントを作成しています。       |
| ステップ 7 | <b>maximum-paths</b> <i>ibgp number</i>           | iBGP プレフィックスの等コスト マルチパス (ECMP) の有効化。        |
| ステップ 8 | <b>maximum-paths</b> <i>number</i>                | eBGP プレフィックスの等コスト マルチパス (ECMP) の有効化。        |

## 例：一元管理型 VRF ルート リークの設定：カスタム VRF による共有インターネット

共有インターネット VRF による中央集中型 VRF ルート リークの例

## 共有インターネット VRF の VXLAN BGP EVPN ボーダー ノードの設定

VXLAN BGP EVPN ボーダー ノードは、集中型共有インターネット VRF を提供します。漏出設定は、コントロールプレーンの漏出とデータ パス転送が同じパスをたどるようにローカライズされます。最も重要な点は、ボーダー ノードの VRF 設定と、デフォルトルートと特定性の低いプレフィックス (集約) をそれぞれの宛先 VRF にアドバタイズすることです。

```
vrf context Shared
 vni 51099
 ip route 0.0.0.0/0 10.9.9.1
 rd auto
 address-family ipv4 unicast
 route-target both auto
 route-target both auto evpn
 route-target both 99:99
 route-target both 99:99 evpn
 !
vlan 2199
 vn-segment 51099
!
interface Vlan2199
 no shutdown
 mtu 9216
```

例：一元管理型 VRF ルートリークの設定：カスタム VRF による共有インターネット

```

vrf member Shared
no ip redirects
ip forward
!
ip prefix-list PL_DENY_EXPORT seq 5 permit 0.0.0.0/0
!
route-map RM_DENY_IMPORT deny 10
match ip address prefix-list PL_DENY_EXPORT
route-map RM_DENY_IMPORT permit 20
!
vrf context Blue
vni 51010
ip route 0.0.0.0/0 Null0
rd auto
address-family ipv4 unicast
route-target both auto
route-target both auto evpn
route-target both 99:99
route-target both 99:99 evpn
import map RM_DENY_IMPORT
!
vlan 2110
vn-segment 51010
!
interface Vlan2110
no shutdown
mtu 9216
vrf member Blue
no ip redirects
ip forward
!
vrf context Red
vni 51020
ip route 0.0.0.0/0 Null0
rd auto
address-family ipv4 unicast
route-target both auto
route-target both auto evpn
route-target both 99:99
route-target both 99:99 evpn
import map RM_DENY_IMPORT
!
vlan 2120
vn-segment 51020
!
interface Vlan2120
no shutdown
mtu 9216
vrf member Blue
no ip redirects
ip forward
!
interface nve1
no shutdown
host-reachability protocol bgp
source-interface loopback1
member vni 51099 associate-vrf
member vni 51010 associate-vrf
member vni 51020 associate-vrf
!
router bgp 65002
vrf Shared
address-family ipv4 unicast
advertise l2vpn evpn

```



```
aggregate-address 10.10.0.0/16
aggregate-address 10.20.0.0/16
maximum-paths ibgp 2
maximum-paths 2
vrf Blue
address-family ipv4 unicast
advertise l2vpn evpn
network 0.0.0.0/0
maximum-paths ibgp 2
maximum-paths 2
vrf Red
address-family ipv4 unicast
advertise l2vpn evpn
network 0.0.0.0/0
maximum-paths ibgp 2
maximum-paths 2
```

## 一元管理型 VRF ルート リーク ブリーフ : VRF デフォルトでの共有インターネット

いくつかのポイントを次に示します。

- VXLAN BGP EVPN ファブリックの VRF ルート漏洩を伴う共有インターネットを図 4 に示します。
- `default-route` は VRF `default` からエクスポートされ、ボーダーノードの VRF `Blue` および VRF `Red` 内で再アドバタイズされます。
- VRF `Blue` および VRF `Red` のデフォルト ルートが共有インターネット VRF にリークされていないことを確認します。
- VRF `Blue` および VRF `Red` の限定的でないプレフィックスは、VRF デフォルトにエクスポートされ、必要に応じて再アドバタイズされます。
- 境界ノードから残りの VTEP に宛先 VRF (青または赤) にアドバタイズされる、より具体性の低いプレフィックス (集約)。
- BGP EVPN は、ルーティンググループの発生を防ぐために以前にインポートされたプレフィックスをエクスポートしません。

図 19: 中央集中型 VRF ルート リーク : VRF デフォルトでの共有インターネット

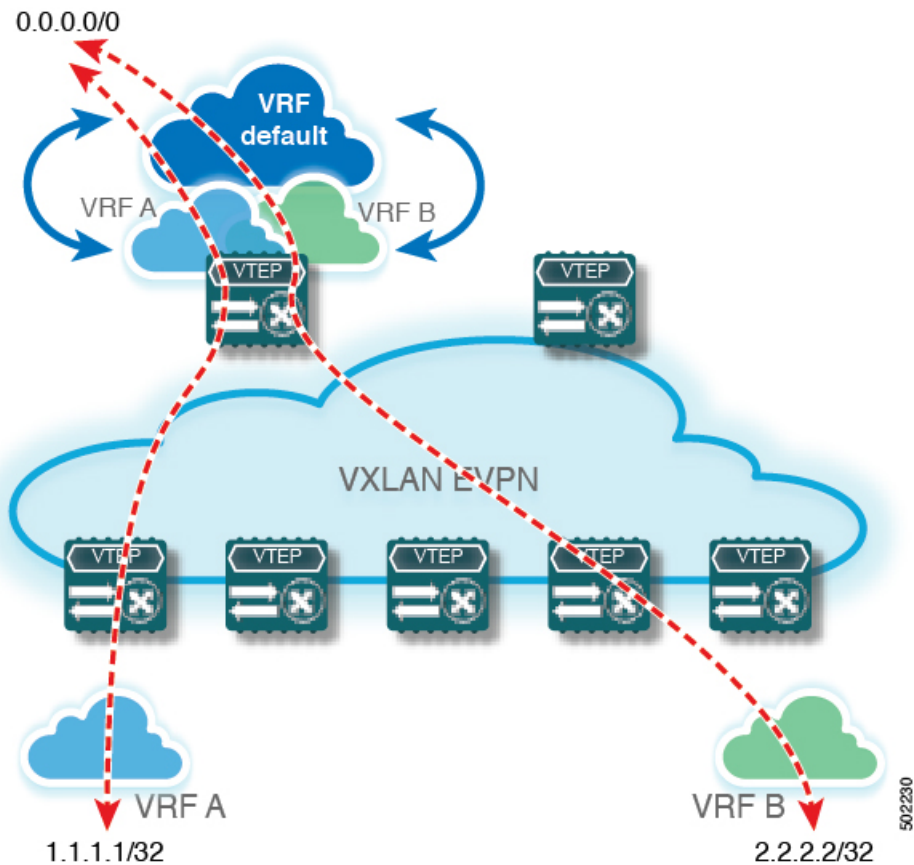

## 一元管理型 VRF ルート リークの設定 : VRF デフォルトでの共有インターネット

### ボーダーノードでの VRF デフォルトの設定

この手順は、IPv6 にも同様に適用されます。

#### 手順の概要

1. `configure terminal`
2. `ip route 0.0.0.0/0 next-hop`

#### 手順の詳細

|        | コマンドまたはアクション                    | 目的                |
|--------|---------------------------------|-------------------|
| ステップ 1 | <code>configure terminal</code> | グローバル構成モードを開始します。 |

|        | コマンドまたはアクション                       | 目的                            |
|--------|------------------------------------|-------------------------------|
| ステップ 2 | <b>ip route 0.0.0.0/0 next-hop</b> | VRF のデフォルト ルートを外部ルータに設定する (例) |

## ボーダー ノードでの VRF デフォルトの BGP インスタンスの設定

この手順は、IPv6 にも同様に適用されます。

### 手順の概要

1. **configure terminal**
2. **router bgp autonomous-system number**
3. **address-family ipv4 unicast**
4. **aggregate-address prefix/mask**
5. **maximum-paths number**

### 手順の詳細

|        | コマンドまたはアクション                               | 目的                                   |
|--------|--------------------------------------------|--------------------------------------|
| ステップ 1 | <b>configure terminal</b>                  | グローバル構成モードを開始します。                    |
| ステップ 2 | <b>router bgp autonomous-system number</b> | BGP を設定します。                          |
| ステップ 3 | <b>address-family ipv4 unicast</b>         | IPv4 のアドレス ファミリを設定します。               |
| ステップ 4 | <b>aggregate-address prefix/mask</b>       | VRF のデフォルトで、より限定的なプレフィックス 集約を作成します。  |
| ステップ 5 | <b>maximum-paths number</b>                | eBGP プレフィックスの等コスト マルチパス (ECMP) の有効化。 |

## ボーダー ノードでのカスタム VRF の設定

この手順は、IPv6 にも同様に適用されます。

### 手順の概要

1. **configure terminal**
2. **ip prefix-list name seq 5 permit 0.0.0.0/0**
3. **route-map name deny 10**
4. **match ip address prefix-list name**
5. **route-map name permit 20**

## ■ ボーダー ノードでの VRF デフォルトから許可されるプレフィックスのフィルタの設定

### 手順の詳細

|        | コマンドまたはアクション                                      | 目的                                                               |
|--------|---------------------------------------------------|------------------------------------------------------------------|
| ステップ 1 | <b>configure terminal</b>                         | グローバル構成モードを開始します。                                                |
| ステップ 2 | <b>ip prefix-list name seq 5 permit 0.0.0.0/0</b> | デフォルトルートフィルタリングの IPv4 プレフィックス リストを設定します。                         |
| ステップ 3 | <b>route-map name deny 10</b>                     | default-route がリークされるのを防ぐために、先行する deny ステートメントを使用してルートマップを作成します。 |
| ステップ 4 | <b>match ip address prefix-list name</b>          | default-route を含む IPv4 プレフィックスリストと照合します。                         |
| ステップ 5 | <b>route-map name permit 20</b>                   | ルートリークを介して一致しないルートを実バタイズする後続の allow ステートメントを使用してルートマップを作成します。    |

## ボーダー ノードでの VRF デフォルトから許可されるプレフィックスのフィルタの設定

この手順は、IPv6 にも同様に適用されます。

### 手順の概要

1. **configure terminal**
2. **route-map name permit 10**

### 手順の詳細

|        | コマンドまたはアクション                    | 目的                                                                               |
|--------|---------------------------------|----------------------------------------------------------------------------------|
| ステップ 1 | <b>configure terminal</b>       | グローバル構成モードを開始します。                                                                |
| ステップ 2 | <b>route-map name permit 10</b> | allow ステートメントを使用してルートマップを作成し、カスタマー VRF およびその後のリモート VTEP にルートリークを介してルートを実バタイズします。 |

## ボーダーノードでのカスタム VRF コンテキストの設定 - 2

この手順は、IPv6 にも同様に適用されます。

### 手順の概要

1. **configure terminal**
2. **vrf context vrf-name**
3. **vni number**

4. **rd auto**
5. **ip route 0.0.0.0/0 Null0**
6. **address-family ipv4 unicast**
7. **route-target both {auto | rt}**
8. **route-target both {auto | rt} evpn**
9. **route-target both shared-vrf-rt**
10. **route-target both shared-vrf-rt evpn**
11. **import vrf default map name**

## 手順の詳細

|        | コマンドまたはアクション                              | 目的                                                                                                                                                                   |
|--------|-------------------------------------------|----------------------------------------------------------------------------------------------------------------------------------------------------------------------|
| ステップ 1 | <b>configure terminal</b>                 | グローバル コンフィギュレーション モードを開始します。                                                                                                                                         |
| ステップ 2 | <b>vrf context vrf-name</b>               | VRF を設定します。                                                                                                                                                          |
| ステップ 3 | <b>vni number</b>                         | VNI を指定します。VRF に関連付けられている VNI は、多くの場合、レイヤ 3 VNI、L3VNI、または L3VPN と呼ばれます。L3VNI は、参加する VTEP 間で共通の識別子として設定されます。                                                          |
| ステップ 4 | <b>rd auto</b>                            | VRF のルート識別子 (RD) を指定します。RD は、L3VNI 内の VTEP を一意に識別します。                                                                                                                |
| ステップ 5 | <b>ip route 0.0.0.0/0 Null0</b>           | 共通 VRF でデフォルトルートを設定し、共有インターネット VRF を持つボーダーノードにトラフィックを引き付けます。                                                                                                         |
| ステップ 6 | <b>address-family ipv4 unicast</b>        | IPv4 アドレスファミリを設定します。この設定は、IPv4 アンダーレイを使用した IPv4 over VXLAN に必要です。                                                                                                    |
| ステップ 7 | <b>route-target both {auto   rt}</b>      | IPv4 アドレスファミリ内の EVPN および IPv4 プレフィックスのインポートおよびエクスポート用のルートターゲット (RT) を設定します。RT を入力する場合は、ASN2:NN、ASN4:NN、または IPV4:NN の形式がサポートされます。非対称 VNI をサポートするには、手動で設定された RT が必要です。 |
| ステップ 8 | <b>route-target both {auto   rt} evpn</b> | IPv4 アドレスファミリ内の EVPN および IPv4 プレフィックスのインポートおよびエクスポート用のルートターゲット (RT) を設定します。RT を入力する場合は、ASN2:NN、ASN4:NN、または IPV4:NN の形式がサポートされます。非対称 VNI                              |

|         | コマンドまたはアクション                                       | 目的                                                                                             |
|---------|----------------------------------------------------|------------------------------------------------------------------------------------------------|
|         |                                                    | をサポートするには、手動で設定された RT が必要です。                                                                   |
| ステップ 9  | <b>route-target both <i>shared-vrf-rt</i></b>      | 共有 IPv4 プレフィックスのインポート/エクスポート用の特別なルート ターゲット (RT) を設定します。さらなる認定のための追加のインポート/エクスポート マップがサポートされます。 |
| ステップ 10 | <b>route-target both <i>shared-vrf-rt evpn</i></b> | 共有 IPv4 プレフィックスのインポート/エクスポート用の特別なルート ターゲット (RT) を設定します。さらなる認定のための追加のインポート/エクスポート マップがサポートされます。 |
| ステップ 11 | <b>import vrf default map <i>name</i></b>          | VRF デフォルトからのすべてのルートが、特定のルート マップに従ってカスタム VRF にインポートされることを許可します。                                 |

## ボーダー ノードでの BGP でのカスタム VRF インスタンスの設定

この手順は、IPv6 にも同様に適用されます。

### 手順の概要

1. **configure terminal**
2. **router bgp *autonomous-system-number***
3. **vrf *vrf-name***
4. **address-family ipv4 unicast**
5. **advertise l2vpn evpn**
6. **network 0.0.0.0/0**
7. **maximum-paths ibgp *number***
8. **maximum-paths *number***

### 手順の詳細

|        | コマンドまたはアクション                                      | 目的                                          |
|--------|---------------------------------------------------|---------------------------------------------|
| ステップ 1 | <b>configure terminal</b>                         | グローバル コンフィギュレーション モードを開始します。                |
| ステップ 2 | <b>router bgp <i>autonomous-system-number</i></b> | BGP を設定します。                                 |
| ステップ 3 | <b>vrf <i>vrf-name</i></b>                        | VRF を指定します。                                 |
| ステップ 4 | <b>address-family ipv4 unicast</b>                | IPv4 のアドレス ファミリを設定します。                      |
| ステップ 5 | <b>advertise l2vpn evpn</b>                       | IPv4 アドレス ファミリ内の EVPN ルートのアドバタイズメントを有効にします。 |

|        | コマンドまたはアクション                     | 目的                                    |
|--------|----------------------------------|---------------------------------------|
| ステップ 6 | <b>network 0.0.0.0/0</b>         | IPv4 デフォルトルート ネットワーク ステートメントを作成しています。 |
| ステップ 7 | <b>maximum-paths ibgp number</b> | iBGP プレフィックスの等コスト マルチパス (ECMP) の有効化。  |
| ステップ 8 | <b>maximum-paths number</b>      | eBGP プレフィックスの等コスト マルチパス (ECMP) の有効化。  |

## 例：一元管理型 VRF ルート リークの設定：カスタム VRF を使用した VRF デフォルト

VRF デフォルトによる中央集中型 VRF ルート リークの例

### VRF デフォルトの VXLAN BGP EVPN ボーダー ノードの設定

VXLANBGPEVPN ボーダー ノードは、VRF デフォルトへの集中型アクセスを提供します。漏出設定は、コントロールプレーンの漏出とデータ パス転送が同じパスをたどるようにローカライズされます。最も重要な点は、ボーダー ノードの VRF 設定と、デフォルトルートと特定性の低いプレフィックス (集約) をそれぞれの宛先 VRF にアダプタイズすることです。

```
ip route 0.0.0.0/0 10.9.9.1
!
ip prefix-list PL_DENY_EXPORT seq 5 permit 0.0.0.0/0
!
route-map permit 10
match ip address prefix-list PL_DENY_EXPORT
route-map RM_DENY_EXPORT permit 20
route-map RM_PERMIT_IMPORT permit 10
!
vrf context Blue
 vni 51010
 ip route 0.0.0.0/0 Null0
 rd auto
 address-family ipv4 unicast
 route-target both auto
 route-target both auto evpn
 import vrf default map RM_PERMIT_IMPORT
 export vrf default 100 map RM_DENY_EXPORT allow-vpn
!
vlan 2110
 vn-segment 51010
!
interface Vlan2110
 no shutdown
 mtu 9216
 vrf member Blue
 no ip redirects
 ip forward
!
vrf context Red
 vni 51020
 ip route 0.0.0.0/0 Null0
 rd auto
 address-family ipv4 unicast
 route-target both auto
 route-target both auto evpn
```

例：一元管理型 VRF ルートリークの設定：カスタム VRF を使用した VRF デフォルト

```
import vrf default map RM_PERMIT_IMPORT
export vrf default 100 map RM_DENY_EXPORT allow-vpn
!
vlan 2120
 vn-segment 51020
!
interface Vlan2120
 no shutdown
 mtu 9216
 vrf member Blue
 no ip redirects
 ip forward
!
interface nve1
 no shutdown
 host-reachability protocol bgp
 source-interface loopback1
 member vni 51010 associate-vrf
 member vni 51020 associate-vrf
!
router bgp 65002
 address-family ipv4 unicast
 aggregate-address 10.10.0.0/16
 aggregate-address 10.20.0.0/16
 maximum-paths 2
 maximum-paths ibgp 2
 vrf Blue
 address-family ipv4 unicast
 advertise l2vpn evpn
 network 0.0.0.0/0
 maximum-paths ibgp 2
 maximum-paths 2
 vrf Red
 address-family ipv4 unicast
 advertise l2vpn evpn
 network 0.0.0.0/0
 maximum-paths ibgp 2
 maximum-paths 2
```





## 第 9 章

# BGP EVPN フィルタリングの設定

この章は、次の内容で構成されています。

- [BGP EVPN フィルタリングについて \(233 ページ\)](#)
- [BGP フィルタリングの注意事項と制限事項 \(234 ページ\)](#)
- [BGP EVPN フィルタリングの設定 \(234 ページ\)](#)
- [BGP EVPN フィルタリングの確認 \(253 ページ\)](#)

## BGP EVPN フィルタリングについて

この機能では、アドレスファミリ L2VPN EVPN の BGP NLRI の実装に起因する、ルート フィルタリングと属性処理の要件について説明します。

EVPN ルートは、NLRI 形式の通常の IPv4 および IPv6 ルートとは大きく異なります。これらには多くのフィールドが含まれ、EVPN に固有の属性を保持します。ルート マップを使用すると、これらの属性に基づいてルートをフィルタリングできます。EVPN アドレスファミリに属するルートには、次のルート フィルタリング オプションを使用できます。

- **EVPN ルート タイプに基づく照合**：EVPN では 6 種類の NLRI を使用できます。照合は、`route-map match` ステートメントで指定されたタイプに基づきます。
- **NLRI の MAC アドレスに基づく照合**：このオプションは、NLRI に組み込まれた IP アドレスに基づく照合に似ています。EVPN タイプ 2 ルートには、IP アドレスとともに MAC アドレスが含まれています。このオプションは、このようなルートをフィルタリングするために使用できます。
- **RMAC 拡張コミュニティに基づく照合**：EVPN タイプ 2 およびタイプ 5 ルートは、MAC アドレスを伝送するルータ MAC (RMAC) 拡張コミュニティを伝送します。RMAC は、他の拡張コミュニティ情報とともにネイバーへの更新メッセージの一部としてアドバタイズされます。ルートのリモートネクストホップの MAC アドレスを指定します。このオプションを使用すると、この RMAC 拡張コミュニティとの照合が可能になります。
- **RMAC 拡張コミュニティの設定**：このオプションでは、EVPN NLRI の RMAC 拡張コミュニティ値を変更できます。

- EVPN ネクスト ホップ IP アドレスの設定：このオプションは、一致条件が満たされると、EVPN ルートのネクスト ホップ IP アドレスを設定します。EVPN ルートのネクスト ホップ IP アドレスを設定するには、転送の正確性を確保するために RMAC 拡張コミュニティを設定する必要があります。
- ルート タイプ 5 のゲートウェイ IP アドレスの設定：ゲートウェイ IP アドレスは、タイプ 5 EVPN ルートを形成する IP プレフィックスのオーバーレイ IP インデックスをエンコードします。更新メッセージで EVPN NLRI の一部としてアドバタイズされます。デフォルト値は 0.0.0.0 です。他の値に設定されている場合、VRF コンテキスト内のルートのネクストホップは、指定されたゲートウェイ IP アドレスに変更されます。
- テーブル マップの使用：テーブルマップを設定して、レイヤ 2 ルーティング情報ベース (L2RIB) にダウンロードされた MAC ルートをフィルタリングできます。

この章の残りの部分では、これらのオプションの設定と適用について説明します。

## BGP フィルタリングの注意事項と制限事項

BGP EVPN フィルタリングの注意事項と制約事項は次のとおりです。

Cisco Nexus 9000 シリーズスイッチは、BGP EVPN フィルタリングをサポートしています。

ルートの EVPN アドレス ファミリのフィルタリングには、次の **match** および **set** オプションを使用できます。

- ルート タイプに基づく照合
- NLRI の MAC アドレスに基づく照合
- RMAC 拡張コミュニティに基づく照合
- RMAC 拡張コミュニティの設定
- EVPN ネクスト ホップ IP アドレスの設定：複数のネクストホップ IP アドレスが設定されている場合、最初のアドレスのみが使用され、EVPN に使用されます。IPv4 および IPv6 は、ネクストホップアドレスとして使用できます。
- ルート タイプ 5 のゲートウェイ IP アドレスの設定：**route-map** コマンドを使用して IPv4 ゲートウェイ IP アドレスを設定できます。
- テーブルマップの使用：MAC ルートをフィルタリングするためのテーブルマップがレイヤ 2 ルーティング情報ベース (L2RIB) にダウンロードされます。

## BGP EVPN フィルタリングの設定

EVPN アドレス ファミリのルートのルート フィルタリングを実行するには、次のタスクを実行します。

- [match および set 句を使用したルートマップの設定 \(235 ページ\)](#)
- [着信または発信レベルでのルートマップの適用 \(239 ページ\)](#)

テーブルマップ設定モードでは、次のタスクを実行できます。

- [MAC リストおよび MAC リストと一致するルートマップの設定 \(249 ページ\)](#)
- [テーブルマップの適用 \(249 ページ\)](#)

## match および set 句を使用したルートマップの設定

match および set 句とともに既存のルートマップ設定を使用して、必要なフィルタリングの種類を決定できます。

- [EVPN ルートタイプに基づく照合 \(235 ページ\)](#)
- [NLRI の MAC アドレスに基づく照合 \(236 ページ\)](#)
- [RMAC 拡張コミュニティに基づく照合 \(236 ページ\)](#)
- [RMAC 拡張コミュニティの設定 \(237 ページ\)](#)
- [EVPN ネクストホップ IP アドレスの設定 \(238 ページ\)](#)
- [ルートタイプ 5 のゲートウェイ IP アドレスの設定 \(238 ページ\)](#)

### EVPN ルートタイプに基づく照合

#### 手順の概要

1. **configure terminal**
2. **route-map route-map-name**
3. **match evpn route-type {1 | 2 | 2-mac-ip | 2-mac-only | 3 | 4 | 5 | 6}**

#### 手順の詳細

|        | コマンドまたはアクション                                                                          | 目的                           |
|--------|---------------------------------------------------------------------------------------|------------------------------|
| ステップ 1 | <b>configure terminal</b><br>例：<br>switch# <b>configure terminal</b>                  | グローバル コンフィギュレーション モードを開始します。 |
| ステップ 2 | <b>route-map route-map-name</b><br>例：<br>switch(config)# <b>route-map ROUTE_MAP_1</b> | ルートマップを作成します。                |
| ステップ 3 | <b>match evpn route-type {1   2   2-mac-ip   2-mac-only   3   4   5   6}</b>          | BGP EVPN ルートを照合します。          |

## NLRI の MAC アドレスに基づく照合

|  | コマンドまたはアクション                                                        | 目的 |
|--|---------------------------------------------------------------------|----|
|  | 例 :<br>switch(config-route-map) # <b>match evpn route-type</b><br>6 |    |

## NLRI の MAC アドレスに基づく照合

## 手順の概要

1. **configure terminal**
2. **mac-list list-name [seq seq-number] {deny | permit} mac-address [mac-mask]**
3. **route-map route-map-name**
4. **match mac-list mac-list-name**

## 手順の詳細

|        | コマンドまたはアクション                                                                                                                                         | 目的                              |
|--------|------------------------------------------------------------------------------------------------------------------------------------------------------|---------------------------------|
| ステップ 1 | <b>configure terminal</b><br>例 :<br>switch# <b>configure terminal</b>                                                                                | グローバル コンフィギュレーション モードを開始します。    |
| ステップ 2 | <b>mac-list list-name [seq seq-number] {deny   permit} mac-address [mac-mask]</b><br>例 :<br>switch(config) # <b>mac-list MAC_LIST_1 permit E:E:E</b> | MAC リストを構築します。                  |
| ステップ 3 | <b>route-map route-map-name</b><br>例 :<br>switch(config) # <b>route-map ROUTE_MAP_1</b>                                                              | ルート マップを作成します。                  |
| ステップ 4 | <b>match mac-list mac-list-name</b><br>例 :<br>switch(config-route-map) # <b>match mac-list MAC_LIST_1</b>                                            | MAC リストのエントリを照合します。最大で 63 文字です。 |

## RMAC 拡張コミュニティに基づく照合

## 手順の概要

1. **configure terminal**
2. **ip extcommunity-list standard list-name seq 5 {deny | permit} rmac mac-addr**
3. **route-map route-map-name**
4. **match extcommunity list-name**

## 手順の詳細

|        | コマンドまたはアクション                                                                                                                                                                                        | 目的                                                                  |
|--------|-----------------------------------------------------------------------------------------------------------------------------------------------------------------------------------------------------|---------------------------------------------------------------------|
| ステップ 1 | <b>configure terminal</b><br>例：<br>switch# <b>configure terminal</b>                                                                                                                                | グローバル コンフィギュレーション モードを開始します。                                        |
| ステップ 2 | <b>ip extcommunity-list standard list-name seq 5 {deny   permit} rmac mac-addr</b><br>例：<br>switch(config)# <b>ip extcommunity-list standard EXTCOMM_LIST_RMAC seq 5 permit rmac a8b4.56e4.7edf</b> | extcommunity リストエントリを追加します。 <i>list-name</i> 引数は 63 文字を超えることはできません。 |
| ステップ 3 | <b>route-map route-map-name</b><br>例：<br>switch(config)# <b>route-map ROUTE_MAP_1</b>                                                                                                               | ルート マップを作成します。                                                      |
| ステップ 4 | <b>match extcommunity list-name</b><br>例：<br>switch(config-route-map)# <b>match extcommunity EXTCOMM_LIST_RMAC</b>                                                                                  | 拡張コミュニティ リスト名と一致します。                                                |

## RMAC 拡張コミュニティの設定

## 手順の概要

1. **configure terminal**
2. **route-map route-map-name**
3. **set extcommunity evpn rmac mac-address**

## 手順の詳細

|        | コマンドまたはアクション                                                                                                                      | 目的                              |
|--------|-----------------------------------------------------------------------------------------------------------------------------------|---------------------------------|
| ステップ 1 | <b>configure terminal</b><br>例：<br>switch# <b>configure terminal</b>                                                              | グローバル コンフィギュレーション モードを開始します。    |
| ステップ 2 | <b>route-map route-map-name</b><br>例：<br>switch(config)# <b>route-map ROUTE_MAP_1</b>                                             | ルート マップを作成します。                  |
| ステップ 3 | <b>set extcommunity evpn rmac mac-address</b><br>例：<br>switch(config-route-map)# <b>set extcommunity evpn rmac EEEE.EEEE.EEEE</b> | BGP RMAC extcommunity 属性を設定します。 |

## EVPN ネクストホップ IP アドレスの設定

### 手順の概要

1. **configure terminal**
2. **route-map** *route-map-name*
3. **set ip next-hop** *next-hop*
4. **set ipv6 next-hop** *next-hop*

### 手順の詳細

|        | コマンドまたはアクション                                                                                                      | 目的                              |
|--------|-------------------------------------------------------------------------------------------------------------------|---------------------------------|
| ステップ 1 | <b>configure terminal</b><br>例：<br>switch# <b>configure terminal</b>                                              | グローバル コンフィギュレーション モードを開始します。    |
| ステップ 2 | <b>route-map</b> <i>route-map-name</i><br>例：<br>switch(config)# <b>route-map</b> ROUTE_MAP_1                      | ルート マップを作成します。                  |
| ステップ 3 | <b>set ip next-hop</b> <i>next-hop</i><br>例：<br>switch(config-route-map)# <b>set ip next-hop</b> 209.165.200.226  | EVPN IP ネクストホップの IP アドレスを設定します。 |
| ステップ 4 | <b>set ipv6 next-hop</b> <i>next-hop</i><br>例：<br>switch(config-route-map)# <b>set ipv6 next-hop</b> 2001:0DB8::1 | IPv6 ネクストホップアドレスを設定します。         |

## ルートタイプ 5 のゲートウェイ IP アドレスの設定

### 手順の概要

1. **configure terminal**
2. **route-map** *route-map-name*
3. **set evpn gateway-ip** *gw-ip-address*

### 手順の詳細

|        | コマンドまたはアクション                                                         | 目的                           |
|--------|----------------------------------------------------------------------|------------------------------|
| ステップ 1 | <b>configure terminal</b><br>例：<br>switch# <b>configure terminal</b> | グローバル コンフィギュレーション モードを開始します。 |

|        | コマンドまたはアクション                                                                                                                  | 目的                     |
|--------|-------------------------------------------------------------------------------------------------------------------------------|------------------------|
| ステップ 2 | <b>route-map</b> <i>route-map-name</i><br>例：<br>switch(config)# <b>route-map</b> ROUTE_MAP_1                                  | ルートマップを作成します。          |
| ステップ 3 | <b>set evpn gateway-ip</b> <i>gw-ip-address</i><br>例：<br>switch(config-route-map)# <b>set evpn gateway-ip</b> 209.165.200.227 | ゲートウェイの IP アドレスを設定します。 |

## 着信または発信レベルでのルートマップの適用

要件に基づいて **match** および **set** 句を使用してルートマップを設定したら、この手順を使用してインバウンドまたはアウトバウンドレベルでルートマップを適用します。

### 手順の概要

1. **configure terminal**
2. **router bgp** *as-num*
3. **neighbor** *address*
4. **address-family l2vpn evpn**
5. **route-map** ルートマップ {in | out}

### 手順の詳細

|        | コマンドまたはアクション                                                                                               | 目的                                                         |
|--------|------------------------------------------------------------------------------------------------------------|------------------------------------------------------------|
| ステップ 1 | <b>configure terminal</b><br>例：<br>switch# <b>configure terminal</b>                                       | グローバル コンフィギュレーション モードを開始します。                               |
| ステップ 2 | <b>router bgp</b> <i>as-num</i><br>例：<br>switch(config)# <b>router bgp</b> 100                             | ルーティング プロセスをイネーブルにします。<br><i>as-num</i> の範囲は 1 ~ 65535 です。 |
| ステップ 3 | <b>neighbor</b> <i>address</i><br>例：<br>switch(config-router)# <b>neighbor</b> 1.1.1.1                     | BGP ネイバーを設定します。                                            |
| ステップ 4 | <b>address-family l2vpn evpn</b><br>例：<br>switch(config-router-neighbor)# <b>address-family</b> l2vpn evpn | L2VPN アドレス ファミリを設定します。                                     |

|        | コマンドまたはアクション                                                                                                                | 目的                  |
|--------|-----------------------------------------------------------------------------------------------------------------------------|---------------------|
| ステップ 5 | <b>route-map</b> ルート マップ {in   out}<br>例 :<br>switch(config-router-neighbor-af) # <b>route-map</b><br><b>ROUTE_MAP_1 in</b> | ルート マップをネイバーに適用します。 |

## BGP EVPN フィルタリングの設定例

ここでは、EVPN ルートをフィルタリングするための設定例を示します。

### 例 1

次に、EVPN タイプ 2 ルートをフィルタリングし、RMAC 拡張コミュニティを 52fc.c310.2e80 として設定する例を示します。

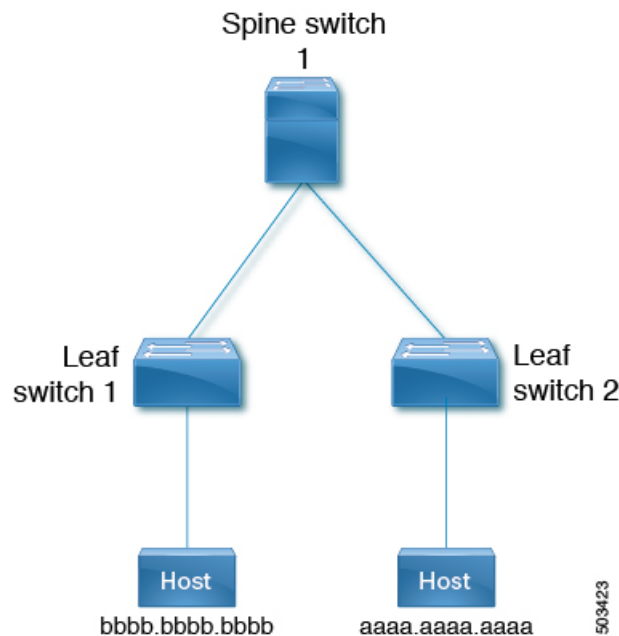

1. 次の出力は、ルート マップが適用される前の EVPN テーブル内のルートとタイプ 2 EVPN MAC ルートを示しています。

```

leaf1(config)# show bgp l2vpn evpn
BGP routing table information for VRF default, address family L2VPN EVPN
BGP table version is 12, Local Router ID is 1.1.1.1
Status: s-suppressed, x-deleted, S-stale, d-dampened, h-history, *-valid, >-best
Path type: i-internal, e-external, c-confed, l-local, a-aggregate, r-redist, I-injected
Origin codes: i - IGP, e - EGP, ? - incomplete, | - multipath, & - backup, 2 - best2

Network Next Hop Metric LocPrf Weight Path
Route Distinguisher: 1.1.1.1:32868 (L2VNI 101)
*>i[2]:[0]:[0]:[48]:[aaaa.aaaa.aaaa]:[32]:[101.0.0.3]/272
33.33.33.33 100 0 i

Route Distinguisher: 3.3.3.3:3

```



```

*>i[2]:[0]:[0]:[48]:[52fc.d83a.1b08]:[0]:[0.0.0.0]/216
33.33.33.33 100 0 i
*>i[5]:[0]:[0]:[24]:[101.0.0.0]/224
3.3.3.3 0 100 0 ?

Route Distinguisher: 3.3.3.3:32868
*>i[2]:[0]:[0]:[48]:[aaaa.aaaa.aaaa]:[32]:[101.0.0.3]/272
33.33.33.33 100 0 i

Route Distinguisher: 1.1.1.1:3 (L3VNI 100)
*>i[2]:[0]:[0]:[48]:[52fc.d83a.1b08]:[0]:[0.0.0.0]/216
33.33.33.33 100 0 i
*>i[2]:[0]:[0]:[48]:[aaaa.aaaa.aaaa]:[32]:[101.0.0.3]/272
33.33.33.33 100 0 i
*>l[5]:[0]:[0]:[24]:[10.0.0.0]/224
1.1.1.1 0 100 32768 ?
*>l[5]:[0]:[0]:[24]:[100.0.0.0]/224
1.1.1.1 0 100 32768 ?
*>i[5]:[0]:[0]:[24]:[101.0.0.0]/224
3.3.3.3 0 100 0 ?

leaf1(config)# show bgp l2vpn evpn aaaa.aaaa.aaaa
BGP routing table information for VRF default, address family L2VPN EVPN
Route Distinguisher: 1.1.1.1:32868 (L2VNI 101)
BGP routing table entry for [2]:[0]:[0]:[48]:[aaaa.aaaa.aaaa]:[32]:[101.0.0.3]/2
72, version 12
Paths: (1 available, best #1)
Flags: (0x000212) (high32 00000000) on xmit-list, is in l2rib/evpn, is not in HW

Advertised path-id 1
Path type: internal, path is valid, is best path, no labeled nexthop, in rib
Imported from 3.3.3.3:32868:[2]:[0]:[0]:[48]:[aaaa.aaaa.aaaa]:[32]:
[101.0.0.3]/272
AS-Path: NONE, path sourced internal to AS
33.33.33.33 (metric 81) from 101.101.101.101 (101.101.101.101)
Origin IGP, MED not set, localpref 100, weight 0
Received label 101 100
Extcommunity: RT:100:100 RT:100:101 SOO:33.33.33.33:0 ENCAP:8
Router MAC:52fc.d83a.1b08
Originator: 3.3.3.3 Cluster list: 101.101.101.101

Path-id 1 not advertised to any peer

Route Distinguisher: 3.3.3.3:32868
BGP routing table entry for [2]:[0]:[0]:[48]:[aaaa.aaaa.aaaa]:[32]:[101.0.0.3]/2
72, version 8
Paths: (1 available, best #1)
Flags: (0x000202) (high32 00000000) on xmit-list, is not in l2rib/evpn, is not in HW

Advertised path-id 1
Path type: internal, path is valid, is best path, no labeled nexthop
Imported to 3 destination(s)
Imported paths list: vni100 default default
AS-Path: NONE, path sourced internal to AS
33.33.33.33 (metric 81) from 101.101.101.101 (101.101.101.101)
Origin IGP, MED not set, localpref 100, weight 0
Received label 101 100
Extcommunity: RT:100:100 RT:100:101 SOO:33.33.33.33:0 ENCAP:8
Router MAC:52fc.d83a.1b08
Originator: 3.3.3.3 Cluster list: 101.101.101.101

Path-id 1 not advertised to any peer

Route Distinguisher: 1.1.1.1:3 (L3VNI 100)

```

```

BGP routing table entry for [2]:[0]:[0]:[48]:[aaaa.aaaa.aaaa]:[32]:[101.0.0.3]/2
72, version 11
Paths: (1 available, best #1)
Flags: (0x000202) (high32 00000000) on xmit-list, is not in l2rib/evpn, is not in HW

Advertised path-id 1
Path type: internal, path is valid, is best path, no labeled nexthop
Imported from 3.3.3.3:32868:[2]:[0]:[0]:[48]:[aaaa.aaaa.aaaa]:[32]:
[101.0.0.3]/272
AS-Path: NONE, path sourced internal to AS
33.33.33.33 (metric 81) from 101.101.101.101 (101.101.101.101)
Origin IGP, MED not set, localpref 100, weight 0
Received label 101 100
Extcommunity: RT:100:100 RT:100:101 SOO:33.33.33.33:0 ENCAP:8
Router MAC:52fc.d83a.1b08
Originator: 3.3.3.3 Cluster list: 101.101.101.101

Path-id 1 not advertised to any peer

```

2. 次に、ルートマップの設定例を示します。

```

leaf1(config)# show run rpm

!Command: show running-config rpm
!Running configuration last done at: Thu Sep 3 22:32:23 2020
!Time: Thu Sep 3 22:32:31 2020

version 9.3(5) Bios:version
route-map FILTER_EVPN_TYPE2 permit 10
 match evpn route-type 2
 set extcommunity evpn rmac 52fc.c310.2e80
route-map allow permit 10

```

3. 次に、ルートマップをインバウンドルートマップとしてEVPNピアに適用する例を示します。

```

leaf1(config-router-neighbor-af)# show run bgp

!Command: show running-config bgp
!Running configuration last done at: Mon Aug 3 18:08:24 2020
!Time: Mon Aug 3 18:08:28 2020

version 9.3(5) Bios:version
feature bgp

router bgp 100
 event-history detail size large
 neighbor 101.101.101.101
 remote-as 100
 update-source loopback0
 address-family l2vpn evpn
 send-community extended
 route-map FILTER_EVPN_TYPE2 in
 vrf vni100
 address-family ipv4 unicast
 advertise l2vpn evpn
 redistribute direct route-map allow

```

4. 次の出力は、ルートマップが適用された後のEVPNテーブルのルートとタイプ2EVPN MACルートを示しています。

```

leaf1(config)# show bgp l2vpn evpn
BGP routing table information for VRF default, address family L2VPN EVPN
BGP table version is 19, Local Router ID is 1.1.1.1
Status: s-suppressed, x-deleted, S-stale, d-dampened, h-history, *-valid, >-best
Path type: i-internal, e-external, c-confed, l-local, a-aggregate, r-redist, I-injected
Origin codes: i - IGP, e - EGP, ? - incomplete, | - multipath, & - backup, 2 - best2

Network Next Hop Metric LocPrf Weight Path
Route Distinguisher: 1.1.1.1:32868 (L2VNI 101)
*>i[2]:[0]:[0]:[48]:[aaaa.aaaa.aaaa]:[32]:[101.0.0.3]/272
 33.33.33.33 100 0 i

Route Distinguisher: 3.3.3.3:3
*>i[2]:[0]:[0]:[48]:[52fc.d83a.1b08]:[0]:[0.0.0.0]/216
 33.33.33.33 100 0 i

Route Distinguisher: 3.3.3.3:32868
*>i[2]:[0]:[0]:[48]:[aaaa.aaaa.aaaa]:[32]:[101.0.0.3]/272
 33.33.33.33 100 0 i

Route Distinguisher: 1.1.1.1:3 (L3VNI 100)
*>i[2]:[0]:[0]:[48]:[52fc.d83a.1b08]:[0]:[0.0.0.0]/216
 33.33.33.33 100 0 i
*>i[2]:[0]:[0]:[48]:[aaaa.aaaa.aaaa]:[32]:[101.0.0.3]/272
 33.33.33.33 100 0 i
*>l[5]:[0]:[0]:[24]:[10.0.0.0]/224
 1.1.1.1 0 100 32768 ?
*>l[5]:[0]:[0]:[24]:[100.0.0.0]/224
 1.1.1.1 0 100 32768 ?

leaf1(config)# show bgp l2vpn evpn aaaa.aaaa.aaaa
BGP routing table information for VRF default, address family L2VPN EVPN
Route Distinguisher: 1.1.1.1:32868 (L2VNI 101)
BGP routing table entry for [2]:[0]:[0]:[48]:[aaaa.aaaa.aaaa]:[32]:[101.0.0.3]/2
72, version 19
Paths: (1 available, best #1)
Flags: (0x000212) (high32 00000000) on xmit-list, is in l2rib/evpn, is not in HW

Advertised path-id 1
Path type: internal, path is valid, is best path, no labeled nexthop, in rib
Imported from 3.3.3.3:32868:[2]:[0]:[0]:[48]:[aaaa.aaaa.aaaa]:[32]:
[101.0.0.3]/272
AS-Path: NONE, path sourced internal to AS
33.33.33.33 (metric 81) from 101.101.101.101 (101.101.101.101)
Origin IGP, MED not set, localpref 100, weight 0
Received label 101 100
Extcommunity: RT:100:100 RT:100:101 SOO:33.33.33.33:0 ENCAP:8
Router MAC:52fc.c310.2e80
Originator: 3.3.3.3 Cluster list: 101.101.101.101
Path-id 1 not advertised to any peer

Route Distinguisher: 3.3.3.3:32868
BGP routing table entry for [2]:[0]:[0]:[48]:[aaaa.aaaa.aaaa]:[32]:[101.0.0.3]/2
72, version 15
Paths: (1 available, best #1)
Flags: (0x000202) (high32 00000000) on xmit-list, is not in l2rib/evpn, is not in HW

Advertised path-id 1
Path type: internal, path is valid, is best path, no labeled nexthop
Imported to 3 destination(s)
Imported paths list: vni100 default default
AS-Path: NONE, path sourced internal to AS
33.33.33.33 (metric 81) from 101.101.101.101 (101.101.101.101)
Origin IGP, MED not set, localpref 100, weight 0

```

```

Received label 101 100
Extcommunity: RT:100:100 RT:100:101 SOO:33.33.33.33:0 ENCAP:8
Router MAC:52fc.c310.2e80
Originator: 3.3.3.3 Cluster list: 101.101.101.101

Path-id 1 not advertised to any peer

Route Distinguisher: 1.1.1.1:3 (L3VNI 100)
BGP routing table entry for [2]:[0]:[0]:[48]:[aaaa.aaaa.aaaa]:[32]:[101.0.0.3]/2
72, version 18
Paths: (1 available, best #1)
Flags: (0x000202) (high32 00000000) on xmit-list, is not in l2rib/evpn, is not in HW

Advertised path-id 1
Path type: internal, path is valid, is best path, no labeled nexthop
Imported from 3.3.3.3:32868:[2]:[0]:[0]:[48]:[aaaa.aaaa.aaaa]:[32]:
[101.0.0.3]/272
AS-Path: NONE, path sourced internal to AS
33.33.33.33 (metric 81) from 101.101.101.101 (101.101.101.101)
Origin IGP, MED not set, localpref 100, weight 0
Received label 101 100
Extcommunity: RT:100:100 RT:100:101 SOO:33.33.33.33:0 ENCAP:8
Router MAC:52fc.c310.2e80
Originator: 3.3.3.3 Cluster list: 101.101.101.101

Path-id 1 not advertised to any peer

```

同様に、他の EVPN 固有の `match` 句と `set` 句を既存のルートマップオプションとともに使用して、必要に応じて EVPN ルートをフィルタリングできます。

## 例 2

次に、EVPN ルートフィルタリングを使用して、EVPN ルートが学習された VTEP とは異なる VTEP にトラフィックをリダイレクトする例を示します。これには、ネクストホップ IP アドレスと、他の VTEP に対応するルートの RMAC の設定が含まれます。

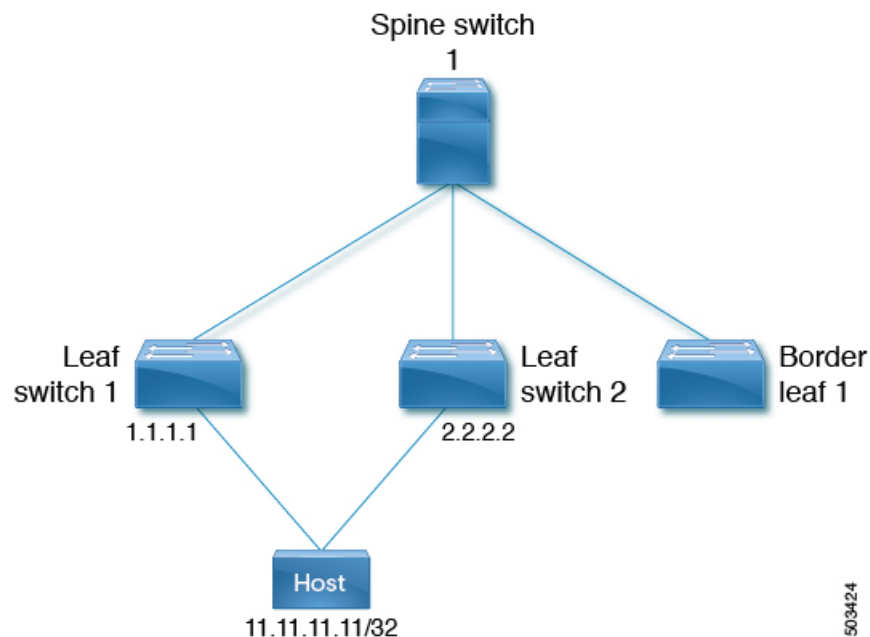

503424

この例では、次のことを示します。

- ホスト 1 は VRF evpn-tenant-0002 と VLAN 3002 に属し、リーフ 1 とリーフ 2 に接続されます。
- ホスト 1 への到達可能性は、リーフ 1 およびリーフ 2 によって BL1 にアドバタイズされます。

BL1 では、11.11.11.11 / 32 への両方のルートが次のように受信されます。

- リーフ 1 である 1.1.1.1 から 1 つ
- リーフ 2 である 2.2.2.2 から 1 つ

1. 最初に、11.11.11.11 に到達するためのベストパスは 1.1.1.1 です。

```
b11(config)# show bgp 12 e 11.11.11.11
BGP routing table information for VRF default, address family L2VPN EVPN
Route Distinguisher: 1.1.1.1:3
BGP routing table entry for [5]:[0]:[0]:[32]:[11.11.11.11]/224, version 15
Paths: (1 available, best #1)
Flags: (0x000002) (high32 00000000) on xmit-list, is not in l2rib/evpn, is not in HW

Advertised path-id 1
Path type: internal, path is valid, is best path, no labeled nexthop
 Imported to 2 destination(s)
 Imported paths list: evpn-tenant-0002 default
Gateway IP: 0.0.0.0
AS-Path: 150 , path sourced external to AS
 1.1.1.1 (metric 81) from 101.101.101.101 (101.101.101.101)
 Origin incomplete, MED 0, localpref 100, weight 0
 Received label 3003002
 Extcommunity: RT:1:3003002 ENCAP:8 Router MAC:5254.0074.caf5
 Originator: 1.1.1.1 Cluster list: 101.101.101.101

Path-id 1 not advertised to any peer

Route Distinguisher: 2.2.2.2:4
BGP routing table entry for [5]:[0]:[0]:[32]:[11.11.11.11]/224, version 79
Paths: (1 available, best #1)
Flags: (0x000002) (high32 00000000) on xmit-list, is not in l2rib/evpn, is not in HW

Advertised path-id 1
Path type: internal, path is valid, is best path, no labeled nexthop
 Imported to 2 destination(s)
 Imported paths list: evpn-tenant-0002 default
Gateway IP: 0.0.0.0
AS-Path: 150 , path sourced external to AS
 2.2.2.2 (metric 81) from 101.101.101.101 (101.101.101.101)
 Origin incomplete, MED 0, localpref 100, weight 0
 Received label 3003002
 Extcommunity: RT:1:3003002 ENCAP:8 Router MAC:5254.0090.433e
 Originator: 2.2.2.2 Cluster list: 101.101.101.101

Path-id 1 not advertised to any peer

Route Distinguisher: 3.3.3.3:3 (L3VNI 3003002)
BGP routing table entry for [5]:[0]:[0]:[32]:[11.11.11.11]/224, version 80
Paths: (2 available, best #2)Flags: (0x000002) (high32 00000000) on xmit-list, is
not in l2rib/evpn, is not in HW

Path type: internal, path is valid, not best reason: Router Id, no labeled nexthop
```

```

 Imported from 2.2.2.2:4:[5]:[0]:[0]:[32]:[11.11.11.11]/224
Gateway IP: 0.0.0.0
AS-Path: 150 , path sourced external to AS
 2.2.2.2 (metric 81) from 101.101.101.101 (101.101.101.101)
 Origin incomplete, MED 0, localpref 100, weight 0
 Received label 3003002
 Extcommunity: RT:1:3003002 ENCAP:8 Router MAC:5254.0090.433e
 Originator: 2.2.2.2 Cluster list: 101.101.101.101

Advertised path-id 1
Path type: internal, path is valid, is best path, no labeled nexthop
 Imported from 1.1.1.1:3:[5]:[0]:[0]:[32]:[11.11.11.11]/224
Gateway IP: 0.0.0.0
AS-Path: 150 , path sourced external to AS
 1.1.1.1 (metric 81) from 101.101.101.101 (101.101.101.101)
 Origin incomplete, MED 0, localpref 100, weight 0
 Received label 3003002
 Extcommunity: RT:1:3003002 ENCAP:8 Router MAC:5254.0074.caf5
 Originator: 1.1.1.1 Cluster list: 101.101.101.101

Path-id 1 not advertised to any peer

Route Distinguisher: 3.3.3.3:4 (L3VNI 3003003)
BGP routing table entry for [5]:[0]:[0]:[32]:[11.11.11.11]/224, version 24
Paths: (1 available, best #1)
Flags: (0x000002) (high32 00000000) on xmit-list, is not in l2rib/evpn

Advertised path-id 1
Path type: local, path is valid, is best path, no labeled nexthop
Gateway IP: 0.0.0.0
AS-Path: 150 , path sourced external to AS
 3.3.3.3 (metric 0) from 0.0.0.0 (3.3.3.3)
 Origin incomplete, MED 0, localpref 100, weight 0
 Received label 3003003
 Extcommunity: RT:1:3003003 ENCAP:8 Router MAC:5254.006a.435b
 Originator: 1.1.1.1 Cluster list: 101.101.101.101

Path-id 1 advertised to peers:
101.101.101.101

b11(config)# show ip route 11.11.11.11
IP Route Table for VRF "default"
'*' denotes best ucast next-hop
'***' denotes best mcast next-hop
'[x/y]' denotes [preference/metric]
'%<string>' in via output denotes VRF <string>

11.11.11.11/32, ubest/mbest: 1/0
*via 1.1.1.1, [200/0], 00:02:51, bgp-1, internal, tag 150 (evpn) segid: 3003
002 tunnelid: 0x1010101 encap: VXLAN

```

2. トラフィックを他の VTEP リーフ 2 にリダイレクトするには、ルートマップ設定を使用して 11.11.11.11/32 ルートのネクスト ホップと RMAC を設定します。

```

b11(config-route-map)# show run rpm

Command: show running-config rpm
!Running configuration last done at: Wed Mar 27 00:12:14 2019
!Time: Wed Mar 27 00:12:17 2019

version 9.2(3) Bios:version
ip prefix-list PFX_LIST1_1 seq 5 permit 11.11.11.11/32
route-map TEST_SET_IP_NEXTHOP permit 10

```

```

match ip address prefix-list PFX_LIST1_1
set ip next-hop 2.2.2.2
set extcommunity evpn rmac 5254.0090.433e

```

3. BL1 のインバウンド レベルでルート マップを適用すると、ルート 11.11.11.11/32 のルート出力は次のようになります。

```

bl1(config-router-neighbor-af)# show bgp 12 e 11.11.11.11
BGP routing table information for VRF default, address family L2VPN EVPN
Route Distinguisher: 1.1.1.1:3
BGP routing table entry for [5]:[0]:[0]:[32]:[11.11.11.11]/224, version 81
Paths: (1 available, best #1)
Flags: (0x000002) (high32 00000000) on xmit-list, is not in l2rib/evpn, is not in HW

Advertised path-id 1
Path type: internal, path is valid, is best path, no labeled nexthop
 Imported to 2 destination(s)
 Imported paths list: evpn-tenant-0002 default
Gateway IP: 0.0.0.0
AS-Path: 150 , path sourced external to AS
 2.2.2.2 (metric 81) from 101.101.101.101 (101.101.101.101)
 Origin incomplete, MED 0, localpref 100, weight 0
 Received label 3003002
 Extcommunity: RT:1:3003002 ENCAP:8 Router MAC:5254.0090.433e
 Originator: 1.1.1.1 Cluster list: 101.101.101.101

Path-id 1 not advertised to any peer

Route Distinguisher: 2.2.2.2:4
BGP routing table entry for [5]:[0]:[0]:[32]:[11.11.11.11]/224, version 79
Paths: (1 available, best #1)
Flags: (0x000002) (high32 00000000) on xmit-list, is not in l2rib/evpn, is not in HW

Advertised path-id 1
Path type: internal, path is valid, is best path, no labeled nexthop
 Imported to 2 destination(s)
 Imported paths list: evpn-tenant-0002 default
Gateway IP: 0.0.0.0
AS-Path: 150 , path sourced external to AS
 2.2.2.2 (metric 81) from 101.101.101.101 (101.101.101.101)
 Origin incomplete, MED 0, localpref 100, weight 0
 Received label 3003002
 Extcommunity: RT:1:3003002 ENCAP:8 Router MAC:5254.0090.433e
 Originator: 2.2.2.2 Cluster list: 101.101.101.101

Path-id 1 not advertised to any peer

Route Distinguisher: 3.3.3.3:3 (L3VNI 3003002)
BGP routing table entry for [5]:[0]:[0]:[32]:[11.11.11.11]/224, version 82
Paths: (2 available, best #2)
Flags: (0x000002) (high32 00000000) on xmit-list, is not in l2rib/evpn, is not in HW

Path type: internal, path is valid, not best reason: Router Id, no labeled nexthop
 Imported from 2.2.2.2:4:[5]:[0]:[0]:[32]:[11.11.11.11]/224
Gateway IP: 0.0.0.0
AS-Path: 150 , path sourced external to AS
 2.2.2.2 (metric 81) from 101.101.101.101 (101.101.101.101)
 Origin incomplete, MED 0, localpref 100, weight 0
 Received label 3003002
 Extcommunity: RT:1:3003002 ENCAP:8 Router MAC:5254.0090.433e
 Originator: 2.2.2.2 Cluster list: 101.101.101.101

Advertised path-id 1

```

```

Path type: internal, path is valid, is best path, no labeled nexthop
 Imported from 1.1.1.1:3:[5]:[0]:[0]:[32]:[11.11.11.11]/224
Gateway IP: 0.0.0.0
AS-Path: 150 , path sourced external to AS
 2.2.2.2 (metric 81) from 101.101.101.101 (101.101.101.101)
 Origin incomplete, MED 0, localpref 100, weight 0
 Received label 3003002
 Extcommunity: RT:1:3003002 ENCAP:8 Router MAC:5254.0090.433e
 Originator: 1.1.1.1 Cluster list: 101.101.101.101

Path-id 1 not advertised to any peer

Route Distinguisher: 3.3.3.3:4 (L3VNI 3003003)
BGP routing table entry for [5]:[0]:[0]:[32]:[11.11.11.11]/224, version 24
Paths: (1 available, best #1)
Flags: (0x000002) (high32 00000000) on xmit-list, is not in l2rib/evpn

Advertised path-id 1
Path type: local, path is valid, is best path, no labeled nexthop
Gateway IP: 0.0.0.0
AS-Path: 150 , path sourced external to AS
 3.3.3.3 (metric 0) from 0.0.0.0 (3.3.3.3)
 Origin incomplete, MED 0, localpref 100, weight 0
 Received label 3003003
 Extcommunity: RT:1:3003003 ENCAP:8 Router MAC:5254.006a.435b
 Originator: 1.1.1.1 Cluster list: 101.101.101.101

Path-id 1 advertised to peers:
101.101.101.101

bl1(config-router-neighbor-af)# show ip route 11.11.11.11
IP Route Table for VRF "default"
'*' denotes best ucast next-hop
 '**' denotes best mcast next-hop
 '[x/y]' denotes [preference/metric]
 '%<string>' in via output denotes VRF <string>

11.11.11.11/32, ubest/mbest: 1/0
 *via 2.2.2.2, [200/0], 00:02:37, bgp-1, internal, tag 150 (evpn) segid: 3003
 002 tunnelid: 0x2020202 encap: VXLAN

```

ルートマップを使用してネクストホップとRMAC値が設定されると、以前に1.1.1.1を介して転送されたトラフィックは、2.2.2.2を介して転送されます。

## テーブルマップの設定

テーブルマップを設定および適用するには、次のタスクを実行します。

- [MACリストおよびMACリストと一致するルートマップの設定 \(249 ページ\)](#)
- [テーブルマップの適用 \(249 ページ\)](#)



## MAC リストおよび MAC リストと一致するルート マップの設定

### 手順の概要

1. **configure terminal**
2. **mac-list** *list-name* [**seq** *seq-number*] {**deny** | **permit**} *mac-address* [**mac-mask**]
3. **route-map** *route-map-name*
4. **match mac-list** *mac-list-name*

### 手順の詳細

|        | コマンドまたはアクション                                                                                                                                                                                                     | 目的                              |
|--------|------------------------------------------------------------------------------------------------------------------------------------------------------------------------------------------------------------------|---------------------------------|
| ステップ 1 | <b>configure terminal</b><br>例：<br>switch# <b>configure terminal</b>                                                                                                                                             | グローバル コンフィギュレーション モードを開始します。    |
| ステップ 2 | <b>mac-list</b> <i>list-name</i> [ <b>seq</b> <i>seq-number</i> ] { <b>deny</b>   <b>permit</b> } <i>mac-address</i> [ <b>mac-mask</b> ]<br>例：<br>switch(config)# <b>mac-list</b> MAC_LIST_1 <b>permit</b> E:E:E | MAC リストを構築します。                  |
| ステップ 3 | <b>route-map</b> <i>route-map-name</i><br>例：<br>switch(config)# <b>route-map</b> ROUTE_MAP_1                                                                                                                     | ルート マップを作成します。                  |
| ステップ 4 | <b>match mac-list</b> <i>mac-list-name</i><br>例：<br>switch(config-route-map)# <b>match mac-list</b> MAC_LIST_1                                                                                                   | MAC リストのエントリを照合します。最大で 63 文字です。 |

## テーブル マップの適用

### 手順の概要

1. **configure terminal**
2. **evpn**
3. **vni** *vni-id* *I2*
4. **table-map** *route-map-name* [**filter**]

### 手順の詳細

|        | コマンドまたはアクション                    | 目的                           |
|--------|---------------------------------|------------------------------|
| ステップ 1 | <b>configure terminal</b><br>例： | グローバル コンフィギュレーション モードを開始します。 |

## ■ テーブルマップの設定例

|        | コマンドまたはアクション                                                                                                   | 目的                                                                                            |
|--------|----------------------------------------------------------------------------------------------------------------|-----------------------------------------------------------------------------------------------|
|        | switch# <b>configure terminal</b>                                                                              |                                                                                               |
| ステップ 2 | <b>evpn</b><br>例：<br>switch(config)# <b>evpn</b>                                                               | EVPN 設定モードを開始します。                                                                             |
| ステップ 3 | <b>vni vni-id l2</b><br>例：<br>switch(config-evpn)# <b>vni 101 12</b>                                           | イーサネット VPN ID を設定します。vni-range の範囲は 1 ~ 16,777,214 です。                                        |
| ステップ 4 | <b>table-map route-map-name [filter]</b><br>例：<br>switch(config-evpn-evi)# <b>table-map ROUTE_MAP_1 filter</b> | EVPN VNI 設定レベルでテーブルマップを適用します。filter オプションが指定されている場合、ルートマップ検証によって拒否されたルートは L2RIB にダウンロードされません。 |

## テーブルマップの設定例

次のテーブルマップの設定例は、MACルートaaaa.aaaa.aaaa が L2RIB にダウンロードされないようにフィルタリングする方法を示しています。

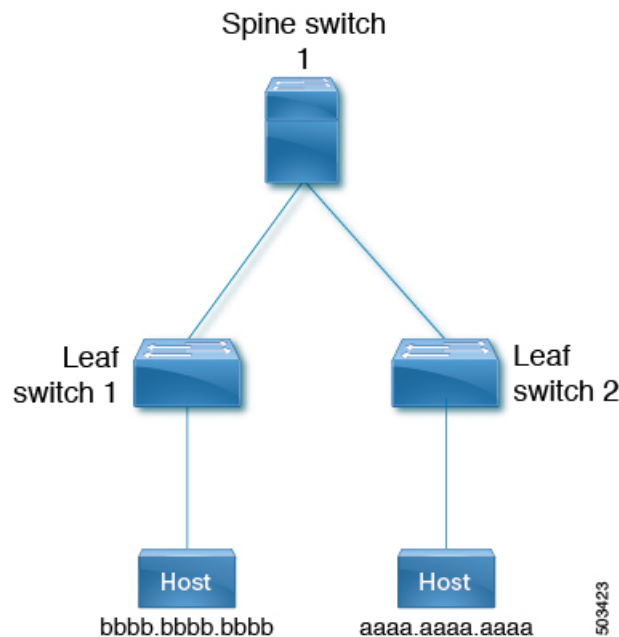

1. 次の例は、ルートマップが適用される前の、EVPNテーブルのルートと L2RIB の MAC ルートの出力を示しています。

```

leaf1(config)# show bgp l2vpn evpn
BGP routing table information for VRF default, address family L2VPN EVPN
BGP table version is 25, Local Router ID is 1.1.1.1
Status: s-suppressed, x-deleted, S-stale, d-dampened, h-history, *-valid, >-best

```

Path type: i-internal, e-external, c-confed, l-local, a-aggregate, r-redist, I-injected  
 Origin codes: i - IGP, e - EGP, ? - incomplete, | - multipath, & - backup, 2 - best2

```
Network Next Hop Metric LocPrf Weight Path
Route Distinguisher: 1.1.1.1:32868 (L2VNI 101)
*>i[2]:[0]:[0]:[48]:[aaaa.aaaa.aaaa]:[32]:[101.0.0.3]/272
33.33.33.33 100 0 i
```

```
Route Distinguisher: 3.3.3.3:3
*>i[2]:[0]:[0]:[48]:[52fc.d83a.1b08]:[0]:[0.0.0.0]/216
33.33.33.33 100 0 i
```

```
Route Distinguisher: 3.3.3.3:32868
*>i[2]:[0]:[0]:[48]:[aaaa.aaaa.aaaa]:[32]:[101.0.0.3]/272
33.33.33.33 100 0 i
```

```
Route Distinguisher: 1.1.1.1:3 (L3VNI 100)
*>i[2]:[0]:[0]:[48]:[52fc.d83a.1b08]:[0]:[0.0.0.0]/216
33.33.33.33 100 0 i
*>i[2]:[0]:[0]:[48]:[aaaa.aaaa.aaaa]:[32]:[101.0.0.3]/272
33.33.33.33 100 0 i
*>l[5]:[0]:[0]:[24]:[10.0.0.0]/224
1.1.1.1 0 100 32768 ?
*>l[5]:[0]:[0]:[24]:[100.0.0.0]/224
1.1.1.1 0 100 32768 ?
```

leaf1(config)# **show l2route evpn mac all**

Flags -(Rmac):Router MAC (Stt):Static (L):Local (R):Remote (V):vPC link  
 (Dup):Duplicate (Spl):Split (Rcv):Recv (AD):Auto-Delete (D):Del Pending  
 (S):Stale (C):Clear, (Ps):Peer Sync (O):Re-Originated (Nho):NH-Override  
 (Pf):Permanently-Frozen, (Orp): Orphan

| Topology | Mac Address    | Prod  | Flags | Seq No | Next-Hops                |
|----------|----------------|-------|-------|--------|--------------------------|
| 100      | 52fc.d83a.1b08 | VXLAN | Rmac  | 0      | 33.33.33.33              |
| 101      | aaaa.aaaa.aaaa | BGP   | Spl   | 0      | 33.33.33.33 (Label: 101) |

leaf1(config-evpn-evi)# **show mac address-table vlan 101**

Legend: \* - primary entry, G - Gateway MAC, (R) - Routed MAC, O - Overlay MAC  
 age - seconds since last seen, + - primary entry using vPC Peer-Link,  
 (T) - True, (F) - False, C - ControlPlane MAC, ~ - vsanVLAN MAC Address

| Type  | age            | Secure  | NTFY | Ports                 |
|-------|----------------|---------|------|-----------------------|
| C 101 | aaaa.aaaa.aaaa | dynamic | 0    | F F nve1(33.33.33.33) |
| G 101 | 521d.7cef.1b08 | static  | -    | F F sup-eth1(R)       |

## 2. 次に、MAC ルートをフィルタするようにルートマップを設定する例を示します。

leaf1(config)# **show run rpm**

```
!Command: show running-config rpm
!Running configuration last done at: Thu Sep 3 21:47:48 2020
!Time: Thu Sep 3 22:27:57 2020
```

```
version 9.4(1) Bios:version
mac-list FILTER_MAC_AAA seq 5 deny aaaa.aaaa.aaaa ffff.ffff.ffff
route-map TABLE_MAP_FILTER permit 10
 match mac-list FILTER_MAC_AAA
```

## 3. 次に、BGP EVPN レベルでルートマップを適用する例を示します。

```
leaf1(config-evpn-evi)# show run bgp | section evpn
evpn
 vni 101 12
 table-map TABLE_MAP_FILTER filter
 rd auto
 route-target import auto
 route-target export auto
 route-target both auto evpn
```

4. 次の例は、テーブルマップが設定された後のEVPNテーブルのルートとL2RIBのMACルートの出力を示しています。

```
leaf1(config-evpn-evi)# show bgp l2vpn evpn
BGP routing table information for VRF default, address family L2VPN EVPN
BGP table version is 26, Local Router ID is 1.1.1.1
Status: s-suppressed, x-deleted, S-stale, d-dampened, h-history, *-valid, >-best
Path type: i-internal, e-external, c-confed, l-local, a-aggregate, r-redist, I-injected
Origin codes: i - IGP, e - EGP, ? - incomplete, | - multipath, & - backup, 2 - best2
Network Next Hop Metric LocPrf Weight Path
Route Distinguisher: 1.1.1.1:32868 (L2VNI 101)
*>i[2]:[0]:[0]:[48]:[aaaa.aaaa.aaaa]:[32]:[101.0.0.3]/272
33.33.33.33 100 0 i

Route Distinguisher: 3.3.3.3:3
*>i[2]:[0]:[0]:[48]:[52fc.d83a.1b08]:[0]:[0.0.0.0]/216
33.33.33.33 100 0 i

Route Distinguisher: 3.3.3.3:32868
*>i[2]:[0]:[0]:[48]:[aaaa.aaaa.aaaa]:[32]:[101.0.0.3]/272
33.33.33.33 100 0 i

Route Distinguisher: 1.1.1.1:3 (L3VNI 100)
*>i[2]:[0]:[0]:[48]:[52fc.d83a.1b08]:[0]:[0.0.0.0]/216
33.33.33.33 100 0 i
*>i[2]:[0]:[0]:[48]:[aaaa.aaaa.aaaa]:[32]:[101.0.0.3]/272
33.33.33.33 100 0 i
*>l[5]:[0]:[0]:[24]:[10.0.0.0]/224
1.1.1.1 0 100 32768 ?
*>l[5]:[0]:[0]:[24]:[100.0.0.0]/224
1.1.1.1 0 100 32768 ?

leaf1(config-evpn-evi)# show l2route evpn mac all

Flags -(Rmac):Router MAC (Stt):Static (L):Local (R):Remote (V):vPC link
(Dup):Duplicate (Spl):Split (Rcv):Recv (AD):Auto-Delete (D):Del Pending
(S):Stale (C):Clear, (Ps):Peer Sync (O):Re-Originated (Nho):NH-Override
(Pf):Permanently-Frozen, (Orp): Orphan

Topology Mac Address Prod Flags Seq No Next-Hops

100 52fc.d83a.1b08 VXLAN Rmac 0 33.33.33.33

leaf1(config-evpn-evi)# show mac address-table vlan 101
Legend:
* - primary entry, G - Gateway MAC, (R) - Routed MAC, O - Overlay MAC
age - seconds since last seen,+ - primary entry using vPC Peer-Link,
(T) - True, (F) - False, C - ControlPlane MAC, ~ - vsan
VLAN MAC Address Type age Secure NTFY Ports
-----+-----+-----+-----+-----+-----
G 101 521d.7cef.1b08 static - F F sup-eth1 (R)
```

## BGP EVPN フィルタリングの確認

BGP EVPN フィルタリング設定のステータスを表示するには、次のコマンドを入力します。

表 5: BGP EVPN フィルタリングの表示

| コマンド                                 | 目的                                  |
|--------------------------------------|-------------------------------------|
| <code>show mac-list</code>           | MAC リストを表示します。                      |
| <code>show route-map name</code>     | ルート マップの情報を表示します。                   |
| <code>show running-config bgp</code> | BGP の設定を表示します。                      |
| <code>show running-config rpm</code> | すべてのルート ポリシー マネージャー (RPM) 情報を表示します。 |
| <code>show bgp l2vpn evpn</code>     | BRIB のルートを表示します。                    |

`show mac-list` コマンドの例 :

```
switch(config)# show mac-list
mac-list list1: 5 entries
 seq 5 deny 0000.836d.f8b7 ffff.ffff.ffff
 seq 6 deny 0000.836d.f8b5 ffff.ffff.ffff
 seq 7 permit 0000.0422.6811 ffff.ffff.ffff
 seq 8 deny 0000.836d.f8b1 ffff.ffff.ffff
 seq 10 permit 0000.0000.0000 0000.0000.0000
mac-list list2: 3 entries
 seq 5 deny 0000.836e.f8b6 ffff.ffff.ffff
 seq 8 deny 0000.0421.6818 ffff.ffff.ffff
 seq 10 permit 0000.0000.0000 0000.0000.0000
mac-list list3: 2 entries
 seq 5 deny 0000.836d.f8b6 ffff.ffff.ffff
 seq 10 permit 0000.836d.f8b7 ffff.ffff.ffff
```

`show route-map` コマンドの例 :

```
switch# show route-map pol10
route-map pol10, permit, sequence 10
Match clauses:
 mac-list: list2
Set clauses:
 ip next-hop 6.6.6.1 3.3.3.10
 ipv6 next-hop 303:304::1
```

`show running-config bgp` コマンドの例 :

```
switch# show running-config bgp | beg "5000"
vni 5000 l2
table-map pol1 filter
rd auto
route-target import auto
route-target export auto
vni 5001 l2
rd auto
```

```
route-target import auto
route-target export auto
```

### show running-config rpm コマンドの例 :

```
switch# show running-config rpm
!Running configuration last done at: Thu May 23 13:58:31 2019
!Time: Thu May 23 13:58:47 2019

version 9.3(1) Bios:version 07.65
feature pbr

mac-list list1 seq 5 permit 0001.0001.0001 ffff.ffff.ffff
mac-list mclist seq 5 permit 0001.0001.0001 ffff.ffff.ffff
route-map test permit 10
match evpn route-type 5
set evpn gateway-ip 1.1.1.2
```

### EVPN ルート aaaa.aaaa.aaaa に関する詳細情報を表示する show bgp l2vpn evpn aaaa.aaaa.aaaa コマンドの例

```
switch(config-evpn-evi)# show bgp l2 e aaaa.aaaa.aaaa

BGP routing table information for VRF default, address family L2VPN EVPN
Route Distinguisher: 1.1.1.1:32868 (L2VNI 101)
BGP routing table entry for [2]:[0]:[0]:[48]:[aaaa.aaaa.aaaa]:[32]:[101.0.0.3]/272, version 11
Paths: (1 available, best #1)
Flags: (0x000202) (high32 00000000) on xmit-list, is not in l2rib/evpn, table-map filtered, is not in HW

Advertised path-id 1
Path type: internal, path is valid, is best path, remote nh not installed, no labeled nexthop
Imported from 3.3.3.3:32868:[2]:[0]:[0]:[48]:[aaaa.aaaa.aaaa]:[32]:[101.0.0.3]/272
AS-Path: NONE, path sourced internal to AS
33.33.33.33 (metric 81) from 101.101.101.101 (101.101.101.101)
Origin IGP, MED not set, localpref 100, weight 0
Received label 101 100
Extcommunity: RT:100:100 RT:100:101 SOO:33.33.33.33:0 ENCAP:8
Router MAC:5254.009b.4275
Originator: 3.3.3.3 Cluster list: 101.101.101.101

Path-id 1 not advertised to any peer
```



## 第 10 章

# EVPN ハイブリッド IRB モード

- [EVPN ハイブリッド IRB モード \(255 ページ\)](#)

## EVPN ハイブリッド IRB モード

### EVPNハイブリッドIRBモードに関する情報

Cisco NX-OS リリース 10.2 (1) F では、EVPN ハイブリッド IRB モードがサポートされています。この機能により、対称 IRB モードで動作する NX-OS VTEP デバイスは、同じファブリック内の非対称 IRB VTEP とシームレスに統合できます。

### EVPN IRB モデル

EVPN VXLAN は VXLAN ネットワーク内の VTEP がサブネット内トラフィックをブリッジしサブネット間トラフィックをルートすることができるようにする **Integrated Routing and Bridging (IRB)** 機能をサポートしています。EVPN-IRB オーバーレイネットワークのサブネット間ルーティングは、ファブリック VTEP 全体で次の 2 つの方法で実装されます。

- 非対称 IRB
- 対称 IRB

### 非対称 IRB

非対称 IRB は純粋にレイヤ 2 VPN オーバーレイとして EVPN を使用し、サブネット間トラフィックは入力 VTEP でのみルーティングされます。結果として、入力 VTEP はルーティングとブリッジングの両方を実行しますが、出力 VTEP はブリッジングのみを実行します。入力 VTEP では、パケットは送信元サブネットのデフォルトゲートウェイに向けてブリッジされ、入力 VTEP の宛先サブネットローカルにルーティングされます。その入力ルーティング動作から、トラフィックはレイヤ 2 VPN (VNI) トンネル経由でブリッジされます。出力 VTEP での受信およびカプセル化解除後、パケットは単に宛先エンドポイントにブリッジされます。本質的に、サブネット間転送のセマンティクスに関連付けられたすべてのパケット処理は、入力 VTEP に制限されます。このモデルでは、すべてのレイヤ 2 VPN が、ファブリック全体で一貫した ARP/ND を持つ IP VRF のサブネット間手順に関係するすべての IRB VTEP 上に存在する必要があります。

### 対称 IRB

対称IRBはレイヤ2およびレイヤ3 VPNオーバーレイとしてEVPNを使用し、分散型サブネット間トラフィックは任意のVTEP、入力、および出力でルーティングされます。その結果、入力および出力VTEPは、ルーティングとブリッジングの両方を実行します。入力VTEPでは、パケットは送信元サブネットのデフォルトゲートウェイに向けてブリッジされ、入力VTEP上の宛先VRFローカルにルーティングされます。この入力ルーティング動作から、トラフィックはレイヤ3VPN (VNI) トンネルを介してルーティングされます。出力VTEPでの受信およびカプセル化解除後、パケットは最初にルーティングされ、宛先エンドポイントにブリッジされます。本質的に、サブネット間転送のセマンティクスに関連付けられたすべてのパケット処理は、すべてのVTEPに分散されます。このモデルでは、IP VRFのサブネット間手順に関するIRB VTEPにローカルに接続されたレイヤ2 VPNだけが存在できます。ARP/NDの消費は、エンドポイントが接続されている場所に対してローカルです。

### 非対称および対称相互運用

NX-OSは、対称IRBモードを使用してEVPN-IRBをサポートします。サブネット内ブリッジングを有効にするにはコントロールプレーンとデータプレーンが必要ですが、手順は対称および非対称IRBモードで同じです。サブネット内アプローチは同じですが、2つのIRBモード間のサブネット間手順には互換性がありません。その結果、同じファブリック内の対称IRB VTEPと非対称IRB VTEP間のサブネット間ルーティングはできません。

シスコのハイブリッドIRBモードでは、対称IRB VTEPは、同じファブリック内で非対称IRBモードで実行されているVTEPとシームレスに相互運用できる増分拡張をサポートします。このハイブリッドモードで有効になっているNX-OS VTEPは、ハイブリッドまたは対称IRB VTEPと通信する場合は常に、よりスケーラブルな対称IRBモードで動作します。また、ハイブリッドIRBは、非対称IRB VTEP (同じファブリック内に存在する場合) と相互運用します。

EVPNハイブリッド機能は、Cisco Nexus 9300 (EX, FX, FX2, FX3, GX, N9K-9364C, N9K-9332C, N9K-C9236C, N9K-C9504.TOR、およびモジュラプラットフォーム) でサポートされています。

### 相互運用性コントロールプレーン

非対称と対称のIRBコントロールプレーンの主な違いは、ホストMAC+IPルート (EVPNルートタイプ2) のフォーマット方法です。非対称IRBでは、MAC+IPホストルートは、レイヤ2 VNICカプセル化およびMAC VRFルートターゲット (RT) のみでアドバタイズされます。対称IRBでは、MAC+IPホストルートは「追加の」レイヤ3 VNIおよび「追加の」IP VRF RTでアドバタイズされ、サブネット間ルーティングが可能になります。

- ハイブリッドモードでプロビジョニングされたNX-OS VTEPは、追加のL3 VNI情報とIP VRF RTを使用して、対称IRBルートタイプ2形式を使用してローカルMAC+IPルートをアドバタイズし続けます。これにより、ハイブリッドモードNX-OS VTEPは引き続きそれらの間で対称ルーティングを使用できます。
- 非対称モードで動作するVTEPは、これらの追加のL3 VNIおよびIP VRF RTフィールドを単に無視し、レイヤ3隣接関係をインストールすることによって非対称ルート手順を使用してこれらのルート进行处理し、IP VRFでこれらの隣接を介してルートをホストします。レイヤ3隣接はARP/NDエントリです。
- ハイブリッドモードでプロビジョニングされたNX-OS VTEPは、非対称ルート処理を使用して非対称VTEPから受信したMAC+IPルートを処理します。その結果、レイヤ3隣接関係



がインストールされ、非対称VTEPからアドバタイズされたリモートホストのこれらの隣接関係を介してルートがホストされます。

- その結果、NX-OSハイブリッドVTEPでは、レイヤ3隣接関係は、非対称VTEPの背後にあるホストにのみインストールされ、他のNX-OSハイブリッドVTEPの背後にあるホストにはインストールされないことに注意してください。

#### 相互運用プロビジョニングの要件

- NX-OS対称IRB VTEPは、ファブリック内の非対称VTEPに拡張されたIP VRF内のすべてのサブネットでプロビジョニングする必要があります。
- NX-OS対称IRB VTEPは、サブネットSVIインターフェイスで「ファブリック転送モードエニーキャストゲートウェイハイブリッド」 CLIを使用して「ハイブリッド」モードで非対称VTEPに拡張されたIP VRF内のサブネットでプロビジョニングする必要があります。
- 各ファブリックで非対称VTEPと相互運用する場合は、すべての対称IRB VTEPでハイブリッドモードを有効にする必要があります。

#### 相互運用データプレーン

上記の要件の結果：

- NX-OS VTEPは、両方向で他のNX-OSハイブリッドVTEPとの対称ルーティングデータパスに従い続けます。トラフィックは、送信元サブネットでブリッジされ、L3 VNIカプセル化を使用して入力VTEPのIP VRFでルーティングされ、次にIP VRFでルーティングされ、出力VTEPの宛先サブネットでブリッジされます。
- NX-OS VTEPは、非対称VTEPの背後にあるホストへの非対称ルーティングデータパスおよびカプセル化に従います。トラフィックは、送信元サブネットでブリッジされ、ホストMAC書き換えを使用してIP VRFでルーティングされ、送信元VTEPの宛先サブネットでブリッジされますが、出力VTEPの宛先サブネットでブリッジされるだけです。

#### Supported Features

- ハイブリッドモードは、L3インターフェイスごとに有効にできます。
- IPv4およびIPv6オーバーレイエンドポイント
- ホストモビリティはハイブリッドモードでサポートされます。
- 入力レプリケーションとマルチキャスト アンダーレイの両方がサポートされます。
- マルチキャストと IR アンダーレイの共存は、異なる VLAN 間でサポートされます。
- 分散型エニーキャスト ゲートウェイ
- vPC

#### ガイドラインと制約事項

- ハイブリッドモードはDCIボーダーゲートウェイではサポートされません。

- 分散型エニーキャストゲートウェイモードでは、非対称IRBも同じエニーキャストゲートウェイMACおよびIPでプロビジョニングする必要があります。

### 設定例 : EVPNハイブリッドIRBモード

次に、EVPNハイブリッドIRBモードの設定例を示します。

```
vlan 201
vn-segment 20001
interface vlan201
no shutdown
vrf member vrf_30001
ip address 10.1.1.1/16
fabric forwarding mode anycast-gateway hybrid
```

次に、VNIとハイブリッドIRBモードを表示する例を示します。

```
switch# show nve vni
Codes: CP - Control Plane DP - Data Plane
UC - Unconfigured SA - Suppress ARP
SU - Suppress Unknown Unicast
Xconn - Crossconnect
MS-IR - Multisite Ingress Replication
HYB - Hybrid IRB Mode
Interface VNI Multicast-group State Mode Type [BD/VRF] Flags

nve1 5001 234.1.1.1 Up CP L2 [1001]
nve1 5002 234.1.1.1 Up CP L2 [1002]
nve1 5010 225.1.1.1 Up CP L2 [3003] HYB
nve1 6010 n/a Up CP L3 [vni_6010]
nve1 10001 n/a Up CP L3 [vni_10001]
nve1 30001 234.1.1.1 Up CP L2 [3001] HYB
nve1 30002 234.1.1.1 Up CP L2 [3002] HYB
```



## 第 11 章

# EVPN 分散型 NAT

- [EVPN 分散型 NAT \(259 ページ\)](#)

## EVPN 分散型 NAT

Cisco NX-OS リリース 10.2(1)F 以降では、N9K-C9336C-FX2、N9K-C93240YC-FX2、N9K-C93360YC-FX2 TOR スイッチで EVPN 分散 NAT 機能がサポートされています。分散型 Elastic NAT機能は、VXLANトポロジのリーフとスパインでNATを有効にします。

### EVPN分散NATのガイドラインと制限事項

EVPN分散型NATは次をサポートします。

- 最大 8192 の NAT 変換
- スタティック NAT
- IPv4 NAT
- VRF対応NATでの一致
- スタティック内部設定のアドルート

EVPN分散型NATは、次をサポートしません。

- IPv6 NAT
- ダイナミック NAT
- NATモビリティ
- サブネットベースのフィルタリング
- ルールごとの統計情報
- NATはvPCを認識しません。NAT設定はvP C ピアの両方に同一でなければなりません。

- 送信元ホストと宛先ホストが同じVRFにある場合、ファブリック内では通常のNATを使用できます。EVPN分散NATは、同じVRF内ではサポートされません。異なるVRF間でサポートされます。

### EVPN分散NATトポロジ

次のトポロジは、VTEPでのEVPN分散NAT設定を示しています。

図 20: EVPN分散NAT設定トポロジ

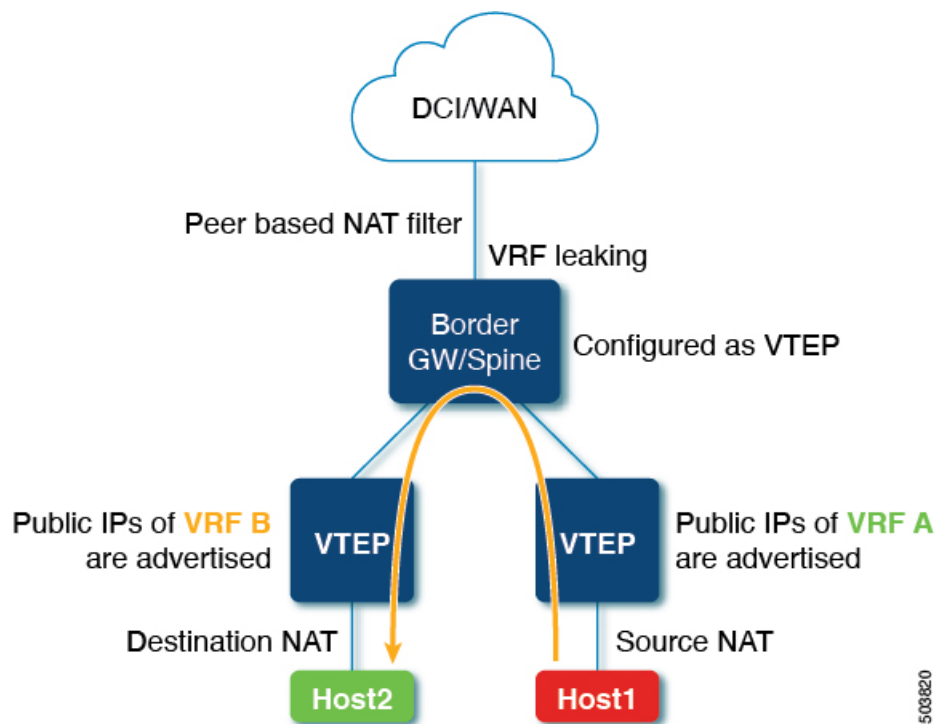

上記のトポロジでは、次のようになります。

- EVPN分散NATは、VTEPでのみ設定されます。
- スパインには、EVPN分散NAT関連の設定は必要ありません。
- スパインはVTEPとして設定されます。
- VxLANアンダーレイルーティングプロトコルを使用した到達可能性のために、ルートだけがスパインにリークされます。
- 送信元と宛先NATは両方のリーフで設定されます。
- 送信元NATは、送信元に直接接続されたスイッチで実行されます。
- 宛先NATは、宛先に直接接続されたスイッチで実行されます。
- 送信元と宛先の両方が同じスイッチ上にある場合、最初に送信元NATが実行されます。パケットはスパインを介してループされ、宛先NATが実行されます。

- ホストは、要件に応じて、プライベートIPアドレスまたはパブリックIPアドレスを使用してトラフィックを送信できます。
- VXLANピアベースNATフィルタリングが設定されます。

### ピアベースNATフィルタ

- ピアベースNATフィルタは、設定されたトンネルエンドポイント宛てのフローに対してのみNATを許可し、残りのフローは影響を受けません。
- ピアベースNATフィルタは、多数のプレフィックスをNAT変換する必要がある場合に役立ちます。
- NAT ACL領域は、ピアベースのNATフィルタが機能するように最初に切り分けられる必要があります。
- 境界ノードでピアベースのフィルタを設定できます。
- ピアベースNATフィルタは、集中型VRFリークが設定されているサービスリーフなどのVRF間ケースに役立ちます。
- を使用してピアベースNATフィルタを設定できます。<peer-ip>コマンド。 **system nve nat peer-ip**

### VRF 対応 NAT

- VRF対応NATにより、スイッチはVRF（仮想ルーティングおよび転送インスタンス）のアドレス空間を認識し、パケットを変換できます。これにより、NAT機能は2つのVRF間で使用される重複アドレス空間のトラフィックを変換できます。
- コマンドを使用してFPタイトルベースのNATを有効にできます。 **system routing vrf-aware-nat**
- VRF対応NATの詳細については、『Cisco Nexus 9000 NX-OS Interfaces Configuration Guide』を参照してください。 [https://www.cisco.com/c/en/us/td/docs/dcn/nx-os/nexus9000/102x/configuration/interfaces/cisco-nexus-9000-nx-os-interfaces-configuration-guide-102x/b-cisco-nexus-9000-nx-os-interfaces-configuration-guide-93x\\_chapter\\_01011.html#concept\\_6EB0DB9C8EDC40FB8C21EAA918A56627](https://www.cisco.com/c/en/us/td/docs/dcn/nx-os/nexus9000/102x/configuration/interfaces/cisco-nexus-9000-nx-os-interfaces-configuration-guide-102x/b-cisco-nexus-9000-nx-os-interfaces-configuration-guide-93x_chapter_01011.html#concept_6EB0DB9C8EDC40FB8C21EAA918A56627)

### EVPN分散NATの設定

次に、リーフ1のEVPN分散NAT設定を示します。

```
feature bgp
feature interface-vlan
feature vn-segment-vlan-based
feature nat
feature nv overlay

hardware access-list tcam region nat 512 (Carves NAT TCAM)

system routing vrf-aware-nat
system nve nat peer-ip 100.100.100.3 (peer-ip is the Spine address which is leaking
```

```
the route)

ip nat inside source static 21.1.1.10 172.21.1.10 vrf vrf1 match-in-vrf add-route

ip nat inside source static 31.1.1.10 172.31.1.10 vrf vrf2 match-in-vrf add-route

vlan 202
 vn-segment 20202

vlan 301
 vn-segment 20301

vlan 3200
 vn-segment 33200

vlan 3300
 vn-segment 33300

interface Vlan202
 no shutdown
 vrf member vrf1
 ip address 22.1.1.1/24
 fabric forwarding mode anycast-gateway
 ip nat inside

interface Vlan3200
 no shutdown
 vrf member vrf1
 ip forward
 ip nat outside

interface Vlan301
 no shutdown
 vrf member vrf2
 ip address 31.1.1.1/24
 fabric forwarding mode anycast-gateway
 ip nat inside

interface Ethernet1/11
 switchport mode trunk

interface Ethernet1/35
 switchport mode trunk

vrf context vrf1
 vni 33200
 rd auto
 address-family ipv4 unicast
 route-target both auto
 route-target both auto evpn

vrf context vrf2
 vni 33300
 rd auto
 address-family ipv4 unicast
 route-target both auto
 route-target both auto evpn

router bgp 100
 vrf vrf1
 address-family ipv4 unicast
 network 172.21.1.10/32
 advertise l2vpn evpn
```

```
vrf vrf2
 address-family ipv4 unicast
 network 172.31.1.10/32
 advertise l2vpn evpn
```

次に、リーフ2のEVPN分散NAT設定を示します。

```
feature bgp
feature interface-vlan
feature vn-segment-vlan-based
feature nat
feature nv overlay

system routing vrf-aware-nat
system nve nat peer-ip 100.100.100.3 (peer-ip is the spine address which is leaking
the route)

ip nat inside source static 21.1.1.20 172.21.1.20 vrf vrf1 match-in-vrf add-route
ip nat inside source static 31.1.1.20 172.31.1.20 vrf vrf2 match-in-vrf add-route

vlan 202
 vn-segment 20202

vlan 301
 vn-segment 20301

vlan 3200
 vn-segment 33200

vlan 3300
 vn-segment 33300

interface Vlan202
 no shutdown
 vrf member vrf1
 ip address 22.1.1.1/24
 fabric forwarding mode anycast-gateway
 ip nat inside

interface Vlan3200
 no shutdown
 vrf member vrf1
 ip forward
 ip nat outside

interface Vlan301
 no shutdown
 vrf member vrf2
 ip address 31.1.1.1/24
 fabric forwarding mode anycast-gateway
 ip nat inside

interface Vlan3300
 no shutdown
 vrf member vrf2
 ip forward
 ip nat outside

interface Ethernet1/16
 switchport
 switchport mode trunk

interface Ethernet1/43
```

```
switchport
switchport mode trunk

vrf context vrf1
vni 33200
rd auto
address-family ipv4 unicast
route-target both auto
route-target both auto evpn
vrf context vrf2
vni 33300
rd auto
address-family ipv4 unicast
route-target both auto
route-target both auto evpn

router bgp 100
vrf vrf1
address-family ipv4 unicast
network 172.21.1.20/32
advertise l2vpn evpn
vrf vrf2
address-family ipv4 unicast
network 172.31.1.20/32
advertise l2vpn evpn
```

次のshowコマンドは、EVPN分散型NATのスイッチで設定された絶縁ポリシーを表示します。

```
show ip nat translations
Pro Inside global Inside local Outside local Outside global
any 174.2.216.2 42.2.216.2 --- ---
any 174.3.217.2 42.3.217.2 --- ---
```





## 第 12 章

# VXLAN OAM の設定

この章は、次の内容で構成されています。

- [VXLAN OAM の概要 \(265 ページ\)](#)
- [VXLAN EVPN ループの検出と緩和について \(269 ページ\)](#)
- [VXLAN NGOAM の注意事項と制約事項 \(271 ページ\)](#)
- [VXLAN EVPN ループの検出と緩和のガイドラインと制限事項 \(271 ページ\)](#)
- [VXLAN OAM の設定 \(272 ページ\)](#)
- [NGOAM プロファイルの設定 \(276 ページ\)](#)
- [VXLAN EVPN ループの検出と緩和の設定 \(277 ページ\)](#)
- [ループの検出とオンデマンドでのポートの呼び出し \(279 ページ\)](#)
- [VXLAN EVPN ループの検出と緩和の設定例 \(280 ページ\)](#)

## VXLAN OAM の概要

イーサネット運用管理およびメンテナンス (OAM) は、イーサネット ネットワークの設置、モニタリング、およびトラブルシューティングのためのプロトコルで、VXLAN ベースのオーバーレイ ネットワークの管理機能が強化されます。

IP ネットワークの問題を迅速に特定できる ping、traceroute、または pathtrace ユーティリティと同様に、VXLAN ネットワークの問題を診断するための同等のトラブルシューティングツールが導入されています。VXLAN OAM ツール (ping、pathtrace、traceroute など) は、VXLAN ネットワーク内のホストおよび VTEP に到達可能性情報を提供します。OAM チャネルは、これらの OAM パケットに存在する VXLAN ペイロードのタイプを識別するために使用されます。

次の 2 種類のペイロードがサポートされています。

- 追跡対象の宛先への従来の ICMP パケット
- 有用な情報を伝送する特別な NVO3 ドラフト Tissa OAM ヘッダー

ICMP チャネルは、新しい OAM パケット形式をサポートしない従来のホストまたはスイッチに到達するのに役立ちます。NVO3 ドラフトの Tissa チャネルは、サポートされているホストまたはスイッチに到達し、重要な診断情報を伝送します。VXLAN NVO3 ドラフトの Tissa OAM メッセージは、さまざまなプラットフォームでの実装に応じて、予約済みの OAM EtherType

を介して、または OAM パケットの既知の予約済み送信元 MAC アドレスを使用して識別できます。これは、VXLAN OAM パケットを認識するためのシグニチャを構成します。VXLAN OAM ツールは、次の表に示すように分類されます。

表 6: VXLAN OAM ツール

| Category | Tools                                                                     |
|----------|---------------------------------------------------------------------------|
| 障害検査     | loopback メッセージ                                                            |
| 障害の隔離    | パス トレース メッセージ                                                             |
| パフォーマンス  | 遅延測定、損失測定                                                                 |
| AUX      | アドレス バインディング検証、IP エンドステーション ロケータ、エラー通知、OAM コマンドメッセージ、ECMP カバレッジの診断ペイロード検出 |

## ループバック (ping) メッセージ

ループバック メッセージ (ping とループバック メッセージは同じで、このガイドでは同じ意味で使用されます) は、障害の検証に使用されます。ループバック メッセージユーティリティは、さまざまなエラーやパス障害を検出するために使用されます。次の例では、Spine 1、Spine 2、Spine 3 というラベルの付いた 3 つのコア (スパイン) スイッチと 5 つのリーフ スイッチが Clos トポロジで接続されているトポロジを考えます。リーフ 5 のリーフ 1 から開始されたサンプルループバック メッセージのパスは、スパイン 3 を経由するときに表示されます。リーフ 1 によって開始されたループバック メッセージはスパイン 3 に到達すると、外部ヘッダーに基づいて VXLAN カプセル化データパケットとして転送します。パケットはスパイン 3 のソフトウェアに送信されません。リーフ 3 では、適切なループバック メッセージシグニチャに基づいて、パケットがソフトウェア VXLANOAM モジュールに送信され、ソフトウェア VXLAN OAM モジュールがループバック応答を生成して、発信元 Leaf 1 に送り返します。

ループバック (ping) メッセージは、VM またはリーフ スイッチ (VTEP) を宛先とすることができます。この ping メッセージは、異なる OAM チャンネルを使用できます。ICMP チャンネルが使用されている場合、VM の IP アドレスが指定されていれば、ループバック メッセージは VM に到達します。NVO3 ドラフトの Tissa チャンネルが使用されている場合、このループバック メッセージは、VM に接続されているリーフ スイッチで終端されます。これは、VM が NVO3 ドラフトの Tissa ヘッダーをサポートしていないためです。この場合、リーフ スイッチはこのメッセージに応答して、VM の到達可能性を示します。ping メッセージは、次の到達可能性オプションをサポートします。

### ping

ネットワークの到達可能性を確認します (Ping コマンド)。

- Leaf 1 (VTEP 1) から Leaf 2 (VTEP 2) (ICMP または NVO3 ドラフト Tissa チャンネル)

- Leaf 1 (VTEP 1) から VM 2 (別の VTEP に接続されたホスト) へ (ICMP または NVO3 ドラフト Tissa チャンネル)

図 21: loopback メッセージ

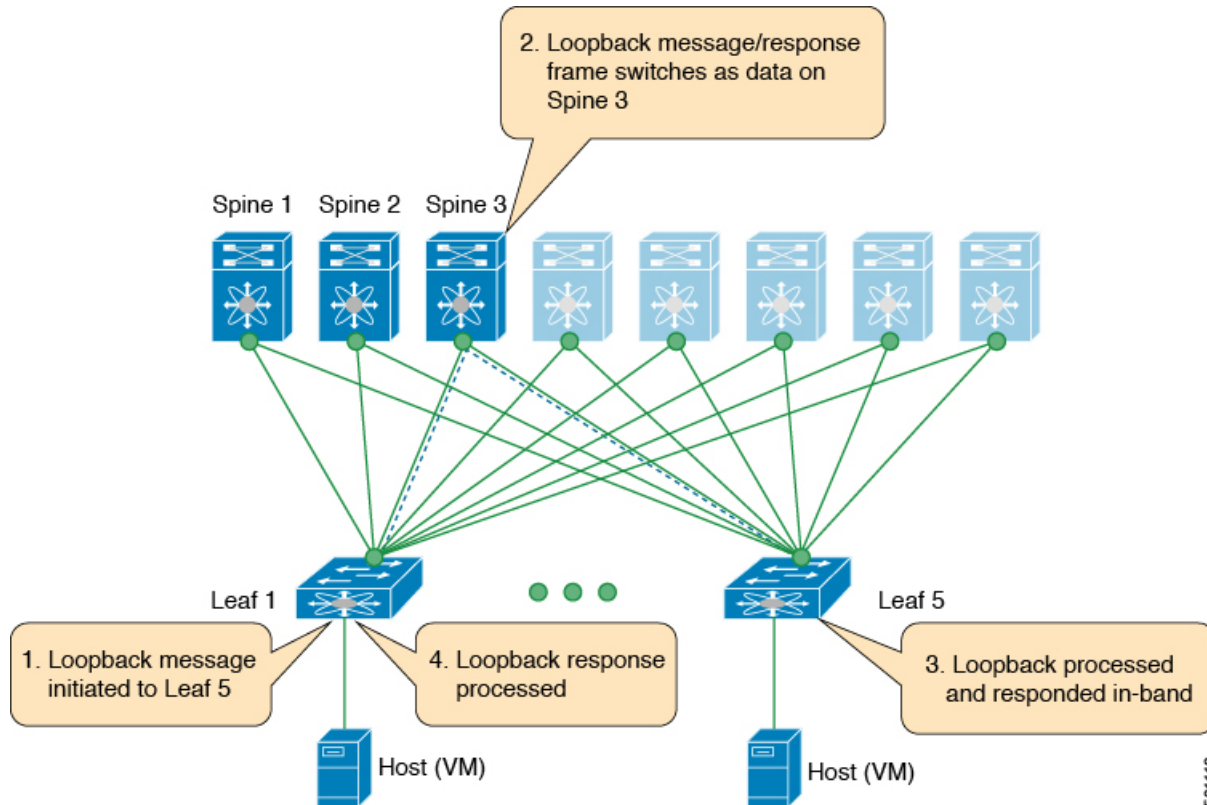

501113

## Traceroute または Pathtrace メッセージ

traceroute または pathtrace メッセージは、障害分離に使用されます。VXLAN ネットワークでは、宛先に到達するためにフレームが通過するスイッチのリストを見つけることが望ましい場合があります。送信元スイッチから宛先スイッチへのループバックテストが失敗した場合、次の手順はパス内の問題のあるスイッチを見つけることです。パストレースメッセージの動作は、送信元スイッチが TTL 値1の VXLAN OAM フレームを送信することから始まります。ネクストホップスイッチはこのフレームを受信し、TTL をデクリメントし、TTL が 0 であることを検出すると、TTL 期限切れメッセージを送信元スイッチに送信します。送信元スイッチは、このメッセージを最初のホップスイッチからの成功を示すものとして記録します。次に、送信元スイッチは、次のパストレースメッセージで TTL 値を 1 増やして、2 番目のホップを見つけます。新しい送信ごとに、メッセージ内のシーケンス番号が増加します。通常の VXLAN 転送の場合と同様に、パス上の各中間スイッチは TTL 値を 1 減らします。

このプロセスは、宛先スイッチから応答を受信するか、パストレースプロセスのタイムアウトが発生するか、ホップカウントが設定された最大値に達するまで続きます。VXLAN OAM フレームのペイロードは、フローエントロピーと呼ばれます。フローエントロピーは、送信

元スイッチと宛先スイッチ間の複数の ECMP パスから特定のパスを選択するように設定できます。TTL 期限切れメッセージは、実際のデータ フレームの中間スイッチによって生成されることもあります。元のパストレース要求と同じペイロードが、応答のペイロードに対して保持されます。

traceroute メッセージと pathtrace メッセージは似ていますが、traceroute は ICMP チャンネルを使用しますが、pathtrace は NVO3 ドラフトの Tissa チャンネルを使用します。Pathtrace は、NVO3 ドラフトの Tissa チャンネルを使用して、追加の診断情報（たとえば、これらのメッセージによって取得されたホップのインターフェイスロードおよび統計情報）を伝送します。中間デバイスが NVO3 ドラフトの Tissa チャンネルをサポートしていない場合、パストレースは単純な traceroute として動作し、ホップ情報のみを提供します。

### traceroute

**Traceroute** コマンドを使用して、VXLAN オーバーレイでパケットが通過するパスをトレースします。

- **traceroute** は、VXLAN カプセル化でカプセル化された ICMP パケット（チャンネル 1）を使用してホストに到達します。

### パストレース

**Pathtrace** コマンドを使用して、NVO3 ドラフト Tissa チャンネルを使用して、VXLAN オーバーレイでパケットが通過するパスをトレースします。

- パストレースは、パスに関する追加情報（入力インターフェイスや出力インターフェイスなど）を提供するために、NVO3 ドラフトの Tissa や TISSA（チャンネル 2）などの特別な制御パケットを使用します。これらのパケットは VTEP で終端し、ホストに到達しません。したがって、VTEP のみが応答します。
- NX-OS リリース 9.3(3) 以降、コマンドの `Received` フィールドは、要求がそのノード宛てかどうかに関係なく、**show ngoam pathtrace statistics summary** コマンドが実行されたノードによって受信されたすべてのパストレース要求を示します。

図 22: Traceroute メッセージ

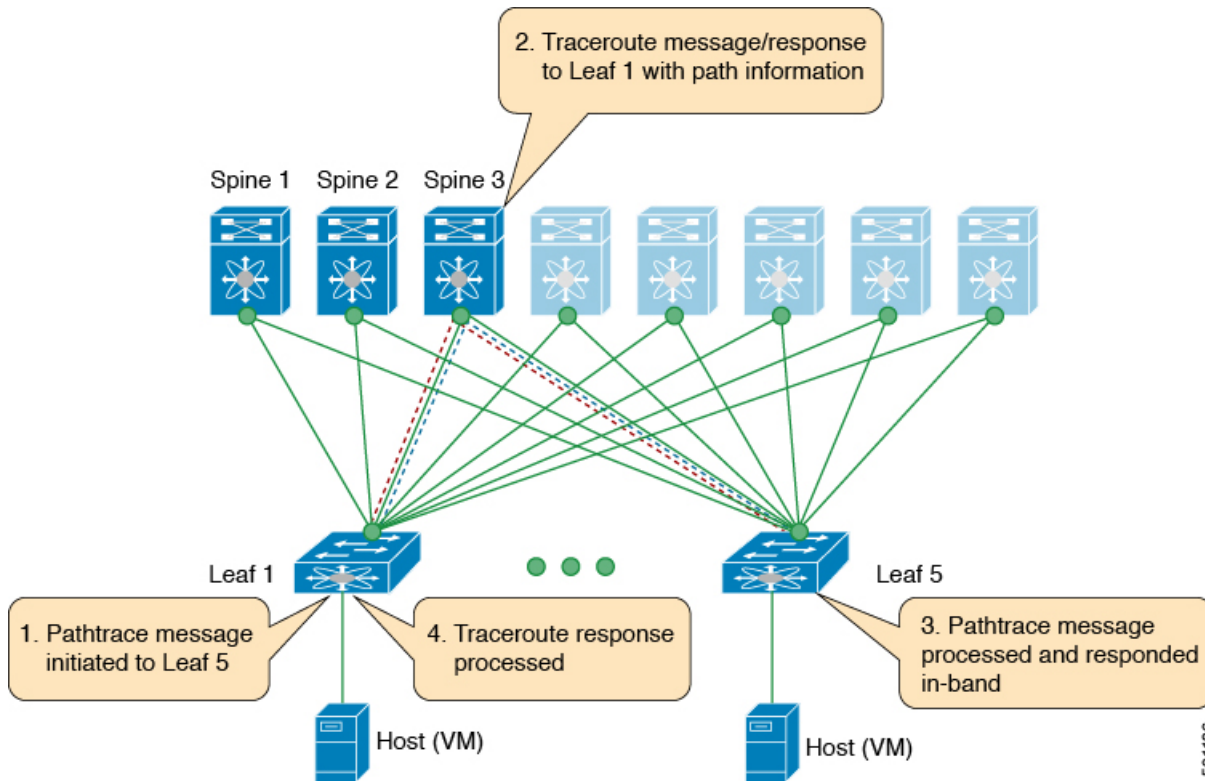

501136

## VXLAN EVPN ループの検出と緩和について

ループは通常、ファブリックの南側（アクセス側）の配線が正しくないために、VXLAN EVPN ファブリックで発生します。ブロードキャストパケットがループでネットワークに注入されると、フレームはループ内でブリッジされたままになります。より多くのブロードキャストフレームがループに入ると、それらが蓄積され、サービスの重大な中断を引き起こす可能性があります。

Cisco NX-OS リリース 9.3(5) では、VXLAN EVPN ループの検出と緩和が導入されています。この機能は、単一の VXLAN EVPN ファブリックまたはマルチサイト環境でレイヤ 2 ループを検出します。ポート/VLAN レベルで動作し、ループが検出された各ポートで VLAN を無効にします。管理者は、(syslog を介して) 条件についても通知されます。このように、この機能により、ネットワークが稼働したままになります。

次の図は、2 つのリーフデバイス（Leaf1 および Leaf2）が南側で直接接続されている EVPN ファブリックを示しています。このトポロジでは、Leaf3 は L2 ブロードキャストフレームを Leaf1 に転送します。次に、ブロードキャストフレームは Leaf1 と Leaf2 の間で、南側とファブリックを介して繰り返し転送されます。不正なケーブル接続が修正されるまで、転送が続行されます。

図 23: 直接接続された 2 つのリーフ ノード

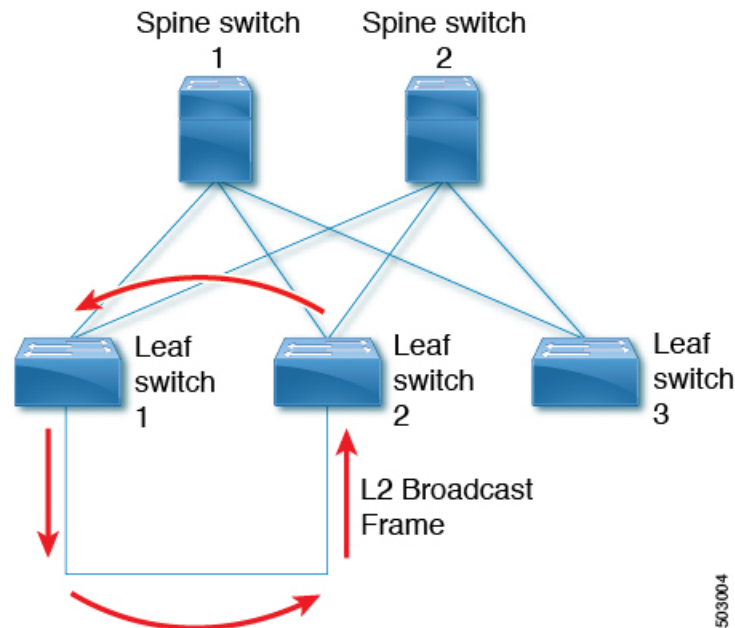

この機能は、次の 3 つのフェーズで動作します。

1. ループ検出：次の状況でループ検出プローブを送信します。定期的なプローブタスクの一部として、クライアントから要求されたとき、およびポートが起動するとすぐに送信します。
2. ループ緩和：ループが検出されると、ポート上の VLAN をブロックし、次のような syslog メッセージを表示します。

```
2020 Jan 14 09:58:44 Leaf1 %NGOAM-4-SLD_LOOP_DETECTED: Loop detected - Blocking vlan 1001 :: Eth1/3
```

ループは不正なローカル MAC アドレスの学習につながる可能性があるため、このフェーズではローカルおよびリモート MAC アドレスもフラッシュされます。これにより、誤って学習された MAC アドレスが削除されます。

前の図では、リモートリーフ (Leaf3) の背後にあるホストからのパケットがアクセス側から Leaf1 と Leaf2 の両方に到達できるため、MAC アドレスが誤って学習される可能性があります。その結果、ホストは Leaf1 および Leaf2 に対してローカルに誤って表示され、リーフは MAC アドレスを学習します。

3. ループリカバリ：特定のポートまたは VLAN でループが検出され、リカバリ間隔が経過すると、リカバリプローブが送信され、ループがまだ存在するかどうか判断されます。ループから NGAM が回復すると、次のような syslog メッセージが表示されます。

```
2020 Jan 14 09:59:38 Leaf1 %NGOAM-4-SLD_LOOP_GONE: Loop cleared - Enabling vlan 1001 :: Eth1/3
```



- (注) NGAM のデフォルトのロギングレベルでは、syslog メッセージは生成されません。「logging level ngoam 5」を使用して NGAM のロギングレベルを 5 に変更すると、ループが検出されたときに syslog メッセージが生成されます。

## VXLAN NGOAM の注意事項と制約事項

VXLAN NGOAM には、次の注意事項と制限事項があります。

- Cisco NX-OS リリース 9.2(3) 以降では、-R ライン カードを備えた Cisco Nexus 9504 および 9508 スイッチのサポートが追加されています。
- Cisco NX-OS リリース 9.3(3) 以降、Cisco Nexus 9300-GX プラットフォーム スイッチに対するサポートが追加されています。
- Cisco NX-OS Release 10.2(3)F 移行、VXLAN NGOAM は Cisco Nexus 9300-GX2 プラットフォーム スイッチでサポートされています。
- Cisco NX-OS リリース 9.3(5) 以降では、Cisco Nexus 9300-FX3 プラットフォーム スイッチのサポートが追加されています。
- Cisco NX-OS リリース 10.2(3)F 以降、中間ノードで NGOAM 機能を使用する **feature nv overlay** コマンドを使用して VXLAN 機能を有効にする必要はありません。

## VXLAN EVPN ループの検出と緩和のガイドラインと制限事項

VXLAN EVPN ループの検出と緩和には、次のガイドラインと制限事項があります。

- VXLAN EVPN ループの検出と緩和は、Cisco NX-OS リリース 9.3(5) 以降でサポートされます。
- 次のプラットフォームは、VXLAN EVPN ループの検出と緩和をサポートします。
  - Cisco Nexus 9332C および 9364C プラットフォーム スイッチ
  - Cisco Nexus 9300-EX プラットフォーム スイッチ
  - Cisco Nexus 9300-FX/FX2/FXP プラットフォーム スイッチ
  - Cisco Nexus 9300-GX プラットフォーム スイッチ
  - -EX/FX ライン カード搭載の Cisco Nexus 9500 プラットフォーム スイッチ

- Cisco NX-OS リリース 10.1(1)以降では、VXLAN EVPN ループの検出と緩和が Cisco Nexus 9300-FX3 および -GX プラットフォーム スイッチでサポートされています。
- Cisco NX-OS リリース 10.2(3)F 以降では、VXLAN EVPN ループの検出と緩和が Cisco Nexus 9300-GX2 プラットフォーム スイッチでサポートされます。
- VXLAN EVPN ループの検出と緩和は、STP および STP なしの両方の環境でサポートされます。
- VXLAN EVPN マルチサイト展開のサイト間でループを検出できるようにするには、この機能が展開されているサイト内のすべての境界ゲートウェイで **ngoam loop-detection** コマンドを設定する必要があります。
- VXLAN EVPN ループの検出と緩和は、次の機能ではサポートされません。
  - プライベート VLAN
  - VLAN 変換
  - ESI ベースのマルチホーミング
  - VXLAN クロス コネクト
  - Q-in-VNI
  - EVPN セグメント ルーティング (レイヤ2)



(注) これらの機能が設定されたポートまたは VLAN は、VXLAN EVPN ループの検出および緩和から除外する必要があります。これらを除外するには、**disable {vlan vlan-range} [port port-range]** コマンドを使用できます。

## VXLAN OAM の設定

### 始める前に

前提条件として、VXLAN の設定が完了していることを確認します。



(注) Cisco NX-OS リリース 10.2(3) 以降、中間ノードで NGOAM 機能を設定するために VXLAN 機能を有効にする必要はありません。

### 手順の概要

1. switch# **configure terminal**



2. switch(config)# **feature ngoam**
3. switch(config)# **hardware access-list tcam region arp-ether 256 double-wide**
4. switch(config)# **ngoam install acl**
5. (任意) **bcm-shell module 1 "fp show group 62"**

## 手順の詳細

|        | コマンドまたはアクション                                                                      | 目的                                                                                                                                                                                                                               |
|--------|-----------------------------------------------------------------------------------|----------------------------------------------------------------------------------------------------------------------------------------------------------------------------------------------------------------------------------|
| ステップ 1 | switch# <b>configure terminal</b>                                                 | グローバル コンフィギュレーション モードを開始します。                                                                                                                                                                                                     |
| ステップ 2 | switch(config)# <b>feature ngoam</b>                                              | NGOAM 機能を開始します。                                                                                                                                                                                                                  |
| ステップ 3 | switch(config)# <b>hardware access-list tcam region arp-ether 256 double-wide</b> | Network Forwarding Engine (NFE) を備えた Cisco Nexus 9300 プラットフォームスイッチの場合、このコマンドを使用して ARP-ETHER の TCAM リージョンを設定します。この手順は、ACL ルールをハードウェアでプログラミングするために不可欠であり、ACL ルールをインストールする前の前提条件です。<br><br>(注) TCAM リージョンを設定するには、ノードをリブートする必要があります。 |
| ステップ 4 | switch(config)# <b>ngoam install acl</b>                                          | NFAM アクセス コントロール リスト (ACL) をインストールします。<br><br>(注) このコマンドは、Cisco NX-OS リリース 9.3(5) 以降では廃止され、以前のリリースでのみ必要です。                                                                                                                       |
| ステップ 5 | (任意) <b>bcm-shell module 1 "fp show group 62"</b>                                 | ネットワーク転送エンジン (NFE) を搭載した Cisco Nexus 9300 シリーズスイッチの場合は、次の確認手順を実行します。コマンドを入力した後、EtherType で data=0x8902 のエントリ/eid のルックアップを実行します。                                                                                                  |

## 例

次の設定トポロジの例を参照してください。

図 24: VXLAN ネットワーク

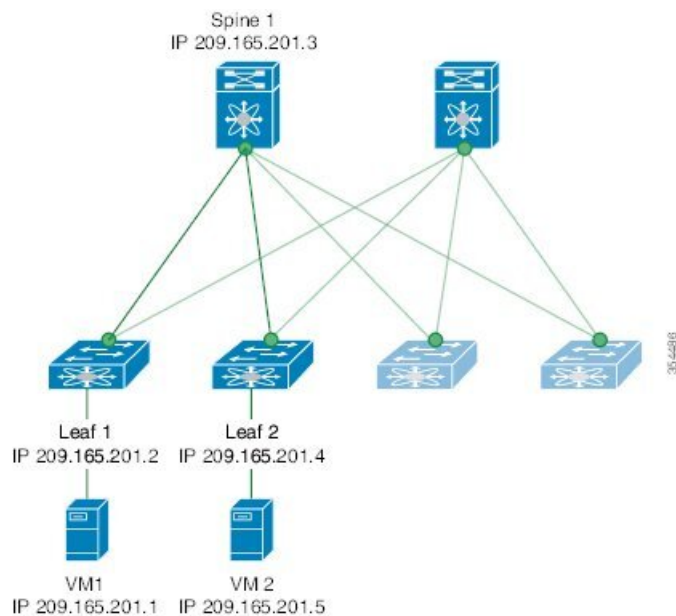

VXLAN OAM は、スイッチ レベルでホストの可視性を提供し、**ping nve** コマンドを使用してリーフがホストに **ping** を実行できるようにします。

次に、スパイン 1 を介してリーフ 1 から VM2 に **ping** を実行する例を示します。

```
switch# ping nve ip 209.165.201.5 vrf vni-31000 source 1.1.1.1 verbose
```

```
Codes: '!' - success, 'Q' - request not sent, '.' - timeout,
'D' - Destination Unreachable, 'X' - unknown return code,
'm' - malformed request (parameter problem),
'c' - Corrupted Data/Test, '#' - Duplicate response
```

```
Sender handle: 34
! sport 40673 size 39,Reply from 209.165.201.5,time = 3 ms
! sport 40673 size 39,Reply from 209.165.201.5,time = 1 ms
! sport 40673 size 39,Reply from 209.165.201.5,time = 1 ms
! sport 40673 size 39,Reply from 209.165.201.5,time = 1 ms
! sport 40673 size 39,Reply from 209.165.201.5,time = 1 ms
Success rate is 100 percent (5/5), round-trip min/avg/max = 1/4/18 ms
Total time elapsed 49 ms
```



(注) 上記の例で使用されている送信元 IP アドレス 1.1.1.1 は、宛先 IP アドレスと同じ VRF のリーフ 1 に設定されているループバック インターフェイスです。たとえば、この例の VRF は vni-31000 です。

次に、スパイン 1 を介してリーフ 1 から VM2 に **traceroute** を実行する例を示します。

```
switch# traceroute nve ip 209.165.201.5 vrf vni-31000 source 1.1.1.1 verbose
```

```
Codes: '!' - success, 'Q' - request not sent, '.' - timeout,
'D' - Destination Unreachable, 'X' - unknown return code,
'm' - malformed request(parameter problem),
'c' - Corrupted Data/Test, '#' - Duplicate response
```

```
Traceroute request to peer ip 209.165.201.4 source ip 209.165.201.2
Sender handle: 36
 1 !Reply from 209.165.201.3,time = 1 ms
 2 !Reply from 209.165.201.4,time = 2 ms
 3 !Reply from 209.165.201.5,time = 1 ms
```

次に、リーフ 2 からリーフ 1 にパス トレースする例を示します。

```
switch# pathtrace nve ip 209.165.201.4 vni 31000 verbose
```

```
Path trace Request to peer ip 209.165.201.4 source ip 209.165.201.2
```

```
Sender handle: 42
TTL Code Reply IngressI/f EgressI/f State
=====
1 !Reply from 209.165.201.3, Eth5/5/1 Eth5/5/2 UP/UP
2 !Reply from 209.165.201.4, Eth1/3 Unknown UP/DOWN
```

次の例は、NVO3 ドラフト Tissa チャンネルを使用して、リーフ 2 からリーフ 1 に MAC ping を実行する方法を示しています。

```
switch# ping nve mac 0050.569a.7418 2901 ethernet 1/51 profile 4 verbose
```

```
Codes: '!' - success, 'Q' - request not sent, '.' - timeout,
'D' - Destination Unreachable, 'X' - unknown return code,
'm' - malformed request(parameter problem),
'c' - Corrupted Data/Test, '#' - Duplicate response
```

```
Sender handle: 408
!!!!Success rate is 100 percent (5/5), round-trip min/avg/max = 4/4/5 ms
Total time elapsed 104 ms
```

```
switch# show run ngoam
feature ngoam
ngoam profile 4
oam-channel 2
ngoam install acl
```

次に、リーフ 2 からリーフ 1 へのペイロードに基づいてパス トレースする例を示します。

```
switch# pathtrace nve ip unknown vrf vni-31000 payload mac-addr 0050.569a.d927
0050.569a.a4fa
ip 209.165.201.5 209.165.201.1 port 15334 12769 proto 17 payload-end
```

```
Codes: '!' - success, 'Q' - request not sent, '.' - timeout,
'D' - Destination Unreachable, 'X' - unknown return code,
'm' - malformed request(parameter problem),
```

```
'c' - Corrupted Data/Test, '#' - Duplicate response

Path trace Request to peer ip 209.165.201.4 source ip 209.165.201.2
Sender handle: 46
TTL Code Reply IngressI/f EgressI/f State
=====
1 !Reply from 209.165.201.3, Eth5/5/1 Eth5/5/2 UP/UP
2 !Reply from 209.165.201.4, Eth1/3 Unknown UP/DOWN
```



(注) 最終宛先までの合計ホップカウントが5を超える場合、パス トレースのデフォルト TTL 値は5です。 **max-ttl** オプションを使用して、VXLAN OAM パス トレースを完全に終了します。

次に例を示します。 **pathtrace nve ip unknown vrf vrf-vni13001 payload ip 200.1.1.71 200.1.1.23 payload-end verbose max-ttl 10**

## NGOAM プロファイルの設定

NGOAM プロファイルを設定する手順は、次のとおりです。

### 手順の概要

1. switch(config)# **[no] feature ngoam**
2. switch(config)# **[no] ngoam profile <profile-id>**
3. switch(config-ng-oam-profile)# ?

### 手順の詳細

|        | コマンドまたはアクション                                                 | 目的                                                                                                                                                                                                                                                             |
|--------|--------------------------------------------------------------|----------------------------------------------------------------------------------------------------------------------------------------------------------------------------------------------------------------------------------------------------------------|
| ステップ 1 | switch(config)# <b>[no] feature ngoam</b>                    | NGOAM 機能をイネーブルまたはディセーブルにします。                                                                                                                                                                                                                                   |
| ステップ 2 | switch(config)# <b>[no] ngoam profile &lt;profile-id&gt;</b> | OAM プロファイルを設定します。 <b>profile-id</b> の範囲は、1~1023 です。このコマンドにはデフォルト値はありません。 <b>config-ngoam-profile submode</b> を入力してNGAM固有のコマンドを設定します。<br><br>(注) すべてのプロファイルにはデフォルト値があり、 <b>show run allCLI</b> コマンドによってデフォルト値が表示されます。デフォルト値は、CLI コマンドでは表示されません。 <b>show run</b> |
| ステップ 3 | switch(config-ng-oam-profile)# ?<br>例 :                      | NGOAM プロファイルを設定するためのオプションを表示します。                                                                                                                                                                                                                               |

| コマンドまたはアクション                                                                                                                                                                                                                                                                                                                                                                                                                                      | 目的 |
|---------------------------------------------------------------------------------------------------------------------------------------------------------------------------------------------------------------------------------------------------------------------------------------------------------------------------------------------------------------------------------------------------------------------------------------------------|----|
| <pre>switch(config-ng-oam-profile)# ?   description  Configure description of the profile   dot1q        Encapsulation dot1q/bd   flow         Configure ngoam flow   hop          Configure ngoam hop count   interface    Configure ngoam egress interface   no           Negate a command or set its defaults   oam-channel  Oam-channel used   payload      Configure ngoam payload   sport       Configure ngoam Udp source port range</pre> |    |

### 例

次の例を参照して、NGOAM プロファイルと NGOAM フローを設定します。

```
switch(config)#
ngoam profile 1
oam-channel 1
flow forward
payload pad 0x2
sport 12345, 54321
```

```
switch(config-ngoam-profile)#flow {forward }
Enters config-ngoam-profile-flow submode to configure forward flow entropy specific
information
```

## VXLAN EVPN ループの検出と緩和の設定

VXLAN ループの検出と緩和を設定するには、次の手順に従います。

### 始める前に

NGOAM 機能を有効にします。

TCAM ing-sup リージョン用のスペースを作成するには、次のコマンドを使用します。

```
hardware access-list tcam region ing-racl 0
hardware access-list tcam region ing-sup 768
```



(注) TCAM リージョンを設定するには、ノードをリブートする必要があります。

## 手順の概要

1. switch# **configure terminal**
2. switch(config)# **[no] ngoam loop-detection**
3. (任意) switch(config-ng-oam-loop-detection)# **[no] disable {vlan vlan-range} [port port-range]**
4. (任意) switch(config-ng-oam-loop-detection)# **[no] periodic-probe-interval value**
5. (任意) switch(config-ng-oam-loop-detection)# **[no] port-recovery-interval value**
6. (任意) switch# **show ngoam loop-detection summary**

## 手順の詳細

|        | コマンドまたはアクション                                                                                       | 目的                                                                                                                       |
|--------|----------------------------------------------------------------------------------------------------|--------------------------------------------------------------------------------------------------------------------------|
| ステップ 1 | switch# <b>configure terminal</b>                                                                  | グローバル コンフィギュレーション モードを開始します。                                                                                             |
| ステップ 2 | switch(config)# <b>[no] ngoam loop-detection</b>                                                   | すべての VLAN またはポートの VXLAN EVPN ループ検出と緩和を有効にします。この機能はデフォルトで無効に設定されています。                                                     |
| ステップ 3 | (任意) switch(config-ng-oam-loop-detection)# <b>[no] disable {vlan vlan-range} [port port-range]</b> | 特定の VLAN またはポートの VXLAN EVPN ループ検出および緩和を無効にし、ループ検出されたポートを起動します。このコマンドの <b>no</b> 形式は、これらの VLAN またはポートのアクティブ モニタリングを再開します。 |
| ステップ 4 | (任意) switch(config-ng-oam-loop-detection)# <b>[no] periodic-probe-interval value</b>               | 定期的なループ検出プローブの送信頻度を指定します。範囲は 60–3600 秒 (60 分) です。デフォルトは 300 秒 (5 分) です。                                                  |
| ステップ 5 | (任意) switch(config-ng-oam-loop-detection)# <b>[no] port-recovery-interval value</b>                | ポートまたは VLAN がシャットダウンされると、回復プローブが送信される頻度を指定します。範囲は 300–3600 秒 (60 分) です。デフォルト値は 600 秒 (10 分) です。                          |
| ステップ 6 | (任意) switch# <b>show ngoam loop-detection summary</b>                                              | ループ検出の設定と現在のループの概要を表示します。                                                                                                |

## 次のタスク

スパインの QoS ポリシーを設定します。(設定例については、[VXLAN EVPN ループの検出と緩和の設定例 \(280 ページ\)](#) を参照してください)。

# ループの検出とオンデマンドでのポートの呼び出し

ループを検出するか、ブロックされたポートをオンデマンドで起動するには、この項の手順に従います。

始める前に

VXLAN EVPN ループの検出と緩和を有効にします。

## 手順の概要

1. (任意) switch# **ngoam loop-detection probe** {vlan vlan-range} [port port-range]
2. (任意) switch# **ngoam loop-detection bringup** {vlan vlan-range} [port port-range]
3. (任意) switch# **show ngoam loop-detection status** [history] [vlan vlan-range] [port port-range]

## 手順の詳細

|        | コマンドまたはアクション                                                                                       | 目的                                                                                                                                                                                                                                                                                                       |
|--------|----------------------------------------------------------------------------------------------------|----------------------------------------------------------------------------------------------------------------------------------------------------------------------------------------------------------------------------------------------------------------------------------------------------------|
| ステップ 1 | (任意) switch# <b>ngoam loop-detection probe</b> {vlan vlan-range} [port port-range]                 | 指定された VLAN またはポートでループ検出プローブを送信し、プローブが正常に送信されたかどうかを通知します。                                                                                                                                                                                                                                                 |
| ステップ 2 | (任意) switch# <b>ngoam loop-detection bringup</b> {vlan vlan-range} [port port-range]               | 以前にブロックされた VLAN またはポートを起動します。また、このコマンドを実行すると、NGOAM にスタックしているエントリがクリアされます。<br><br>(注) ループが解消されてからポートが起動するまでに、最大で2つのポート回復インターバルが必要です。 <b>ngoam loop-detection bringup vlan</b> {vlan vlan-range} [port port-range] コマンドを使用して手動でタイマーを上書きすることで、リカバリを高速化できます。                                                 |
| ステップ 3 | (任意) switch# <b>show ngoam loop-detection status</b> [history] [vlan vlan-range] [port port-range] | VLAN またはポートのループ検出ステータスを表示します。ステータスは、次のいずれかになります。 <ul style="list-style-type: none"> <li>• <b>BLOCKED</b> : ループが検出されたため、VLAN またはポートがシャットダウンされました。</li> <li>• <b>FORWARDING</b> : ループが検出されず、VLAN またはポートが動作しています。</li> <li>• <b>RECOVERING</b> : 以前に検出されたループがまだ存在するかどうかを判断するために、回復プローブが送信されています。</li> </ul> |

|  | コマンドまたはアクション | 目的                                                                                                                                     |
|--|--------------|----------------------------------------------------------------------------------------------------------------------------------------|
|  |              | <p><b>history</b> オプションは、ブロックされたポート、転送中のポート、および回復中のポートを表示します。</p> <p><b>history</b> オプションを指定しない場合、コマンドはブロックされたポートと回復中のポートのみを表示します。</p> |

## VXLAN EVPN ループの検出と緩和の設定例

次に、VXLAN EVPN ループの検出と緩和を設定する例を示します。

```
switch(config)# ngoam loop-detection
switch(config-ng-oam-loop-detection)# periodic-probe-interval 200
switch(config-ng-oam-loop-detection)# port-recovery-interval 300
```

次に、特定の VLAN または VLAN ポートで VXLAN EVPN ループの検出と緩和を無効にする例を示します。

```
switch(config-ng-oam-loop-detection)# disable vlan 1200 port ethernet 1/1
switch(config-ng-oam-loop-detection)# disable vlan 1300
```

次に、スパインに QoS ポリシーを設定し、ループ検出が有効なリーフが接続されているすべてのスパイン インターフェイスに適用する例を示します。

```
class-map type qos match-any Spine-DSCP56
match dscp 56
policy-map type qos Spine-DSCP56
class Spine-DSCP56
set qos-group 7

interface Ethernet1/31
mtu 9216
no link dfe adaptive-tuning
service-policy type qos input Spine-DSCP5663
no ip redirects
ip address 27.4.1.2/24
ip router ospf 200 area 0.0.0.0
ip pim sparse-mode
no shutdown
```

次の出力例は、ループ検出の設定と現在のループの概要を示しています。

```
switch# show ngoam loop-detection summary
Loop detection:enabled
Periodic probe interval: 200
Port recovery interval: 300
Number of vlans: 1
Number of ports: 1
Number of loops: 1
Number of ports blocked: 1
Number of vlans disabled: 0
Number of ports disabled: 0
Total number of probes sent: 214
Total number of probes received: 102
Next probe window start: Thu May 14 15:14:23 2020 (0 seconds)
```



Next recovery window start: Thu May 14 15:54:23 2020 (126 seconds)

次の出力例は、**history** オプションを使用した場合と使用しない場合の、指定されたVLANまたはポートのループ検出ステータスを示しています。

```
switch# show ngoam loop-detection status
VlanId Port Status NumLoops Detection Time ClearedTime
=====
100 Eth1/3 BLOCKED 1 Tue Apr 14 20:07:50.313 2020 Never

switch# show ngoam loop-detection status history
VlanId Port Status NumLoops Detection Time ClearedTime
=====
100 Eth1/3 BLOCKED 1 Tue Apr 14 20:07:50.313 2020 Never
200 Eth1/2 FORWARDING 1 Tue Apr 14 21:19:52.215 2020 May 11 21:30:54.830
2020
```





## 第 13 章

# vPC マルチホーミングの構成

この章は、次の内容で構成されています。

- [プライマリ IP アドレスのアドバタイズ \(283 ページ\)](#)
- [vPC セットアップでの BorderPE スイッチ \(284 ページ\)](#)
- [vPC セットアップでの DHCP 設定 \(284 ページ\)](#)
- [vPC セットアップでの IP プレフィックス \(284 ページ\)](#)

## プライマリ IP アドレスのアドバタイズ

vPC 対応リーフまたはボーダーリーフスイッチでは、デフォルトで、すべてのレイヤ 3 ルートがリーフスイッチ VTEP のセカンダリ IP アドレス (VIP) を BGP ネクストホップ IP アドレスとしてアドバタイズされます。プレフィックスルートとリーフスイッチで生成されたルートは、vPC リーフスイッチ間で同期されません。これらのタイプのルートの BGP ネクストホップとして VIP を使用すると、トラフィックが誤った vPC リーフまたはボーダーリーフスイッチに転送され、ブラックホールになる可能性があります。vPC 対応リーフまたはボーダーリーフスイッチで BGP のプレフィックスルートまたはループバックインターフェイスルートをアドバタイズするときにネクストホップとしてプライマリ IP アドレス (PIP) を使用するようにプロビジョニングすると、これらのタイプのアドバタイズ時に、BGP ネクストホップとして PIP を選択できます。これにより、トラフィックは常に正しい vPC 対応リーフまたはボーダーリーフスイッチに転送されます。

PIP をアドバタイズするための設定コマンドは **advertise-pip** です。

以下に設定サンプルを示します。

```
switch(config)# router bgp 65536
 address-family 12vpn evpn
 advertise-pip
interface nve 1
 advertise virtual-rmac
```

**advertise-pip** コマンドは、外部的に学習したルートをアドバタイズするときに、または vPC が有効な場合に再配布される直接ルートのため、BGP がネクストホップとして PIP を使用するようになります。

VIP で VMAC (仮想 MAC) が使用され、VIP/PIP 機能が有効になっている場合は、システム MAC が PIP で使用されます。

**advertise-pip** および **advertise virtual-rmac** コマンドをイネーブルにすると、タイプ 5 ルートは PIP でアドバタイズされ、タイプ 2 ルートは引き続き VIP でアドバタイズされます。さらに、VMAC は VIP で使用され、システム MAC は PIP で使用されます。



(注) この機能を正しく動作させるには、**advertise-pip** および **advertise-virtual-rmac** コマンドを同時に有効または無効にする必要があります。一方を有効または無効にすると、無効な設定と見なされます。

## vPC セットアップでの BorderPE スイッチ

2つの BorderPE スイッチは vPC として設定されます。VXLAN vPC 展開では、共通の仮想 VTEP IP アドレス (セカンダリ ループバック IP アドレス) が通信に使用されます。共通の仮想 VTEP は、システム固有のルータ MAC アドレスを使用します。ボーダー PE スイッチからのレイヤ 3 プレフィックスまたはデフォルト ルートは、この共通の仮想 VTEP IP (セカンダリ IP) とシステム固有のルータ MAC アドレスをネクスト ホップとしてアドバタイズされます。

**advertise-pip** および **advertise virtual-rmac** コマンドを入力すると、レイヤ 3 プレフィックスまたはデフォルトがプライマリ IP およびシステム固有のルータ MAC アドレスでアドバタイズされ、MAC アドレスがセカンダリ IP でアドバタイズされ、ルータの MAC アドレスがセカンダリ IP アドレスから取得されます。

## vPC セットアップでの DHCP 設定

DHCP または DHCPv6 リレー機能が vPC 設定のリーフスイッチで設定され、DHCP サーバがデフォルト以外の非管理 VRF にある場合は、vPC リーフスイッチで **advertise-pip** コマンドを設定します。これにより、BGP EVPN は VTEP インターフェイスのプライマリ IP アドレスを使用して、ネクスト ホップでルート タイプ 5 のルートをアドバタイズできます。

以下に設定例を示します。

```
switch(config)# router bgp 100
 address-family 12vpn evpn
 advertise-pip
 interface nve 1
 advertise virtual-rmac
```

## vPC セットアップでの IP プレフィックス

BGP EVPN でアドバタイズできるレイヤ 3 ルートには 3 つのタイプがあります。その内容は次のとおりです。

- ローカル ホスト ルート：これらのルートは、接続されているサーバまたはホストから学習されます。
- プレフィックス ルート：これらのルートは、リーフ、ボーダー リーフ、およびボーダースパイン スイッチで他のルーティング プロトコルを介して学習されます。
- リーフ スイッチで生成されたルート：これらのルートには、インターフェイス ルートと静的ルートが含まれます。





## 第 14 章

# ESI を使用した EVPN マルチホーミングとの相互運用性

この章は、次の内容で構成されています。

第 2 世代の Cisco Nexus 9000 スイッチ (EX モデル以降) は、EVPN マルチホーミングを完全にはサポートしていません。



(注) EVPN マルチホーミング機能の詳細については、「[マルチホーミングの構成](#)」の章を参照してください。

ただし、次のセクションで説明するように、Cisco Nexus 9000 スイッチは、EVPN マルチホーミング機能を完全にサポートするスイッチと同じ VXLAN EVPN ファブリックに統合できません。

- [ESI を使用した EVPN マルチホーミングとの相互運用性 \(287 ページ\)](#)
- [ESI を使用した EVPN マルチホーミングの注意事項と制限事項 \(288 ページ\)](#)
- [ESI を使用した EVPN マルチホーミングの例 \(289 ページ\)](#)

## ESI を使用した EVPN マルチホーミングとの相互運用性

Cisco NX-OS リリース 10.2(2)F以降、予約されていない ESI (0 または MAX-ESI) 値と予約されている ESI (0 または MAX-ESI) 値を持つ EVPN MAC/IP ルート (タイプ 2) は、転送 (機能は通常 ESIRX と呼ばれます) のために評価されます。EVPN MAC/IP ルート解決の定義は、[RFC 7432 Section 9.2.2](#) で定義されています。

EVPN MAC/IP ルート (タイプ 2) :

- 予約されている ESI 値 (0 または MAX-ESI) は、MAC/IP ルート単独 (タイプ 2 内の BGP ネクストホップ) によって単独で解決されます。
- 予約されていない ESI 値は、適合する ES イーサネット自動検出ルート (タイプ 1、ES EAD ごと) が存在する場合、単独で解決されます。

予約されていない ESI 値を使用した EVPN MAC/IP ルート解決は、Cisco Nexus 9300-EX/FX/FX2/FX3/GX プラットフォーム スイッチでサポートされます。

つまり、これらのスイッチは、ローカルに接続されたデバイスに vPC マルチホーミングを使用しながら（前の [vPC マルチホーミングの構成 \(283 ページ\)](#) および [vPC ファブリック ピアリングの設定 \(497 ページ\)](#) セクションで説明したように）、ローカルデバイスの接続に EVPN マルチホーミングを使用する他のスイッチと VXLAN EVPN ファブリック内で共存できます。リモート エンドポイントの MAC アドレスと IP アドレスは、上記の EVPN コントロールプレーン メッセージを使用してこれらのリモート スイッチから学習され、複数のネクストホップ IP アドレス（EVPN マルチホーミングを実装する各スイッチを識別する一意の VTEP アドレス）が割り当てられます。

現在、Cisco NX-OS デバイスは、オールアクティブ モードでは ESI マルチホーミングをサポートする他のスイッチと VXLAN ファブリックで共存できますが、シングルアクティブモードでは共存できません。Cisco NX-OS リリース 10.4(1)F 以降、9700-EX/FX/GX ラインカードを搭載した Cisco Nexus 9300-EX/FX/FX2/FX3/GX/GX2 プラットフォーム スイッチおよび Cisco Nexus 9500 スイッチは、ESI シングルアクティブ モードで ESI マルチホーミングをサポートするスイッチと共存できます。

リモート ノードとしての Cisco NX-OS デバイスは、ESI アクティブ ノードからの MAC ルートと、ESI アクティブ ノードとスタンバイ ノードの両方からの EAD-ES および EAD-EVI ルートを受け入れます。Cisco NX-OS デバイスは、これらのルートを使用して、特定のエンドポイントの MAC アドレスまたは IP アドレスのプライマリ パスとバックアップ パスを計算します。定常状態では、L2 トラフィックはプライマリパスを使用して転送されますが、プライマリで障害が発生した場合、トラフィックはバックアップパスに切り替えられます。

## ESI を使用した EVPN マルチホーミングの注意事項と制限事項

ESI を使用した EVPN マルチホーミングには、以下の注意事項と制限事項があります。

- Cisco Nexus-9300 スイッチは、ローカル デバイスへの EVPN マルチホーミング接続をサポートしていません（all-active モードと single-active モードの両方）。
- Cisco NX-OS リリース 10.4(1)F 以降、Cisco Nexus 9300-EX/FX/FX2/FX3/GX/GX2 プラットフォーム スイッチおよび 9700-EX/FX/GX ラインカードを搭載した Cisco Nexus 9500 スイッチは、ESI Single-Active モードで ESI マルチホーミングをサポートするスイッチと共存できます。
- EVPN マルチホーミング シングルアクティブ ESI モードは、Cisco Nexus 9200 シリーズ プラットフォーム スイッチではサポートされていません。
- ESI Active-Active（Cisco Nexus 9200 シリーズ スイッチ）から ESI Active-Standby への VXLAN トラフィックは、ヌルルートになる可能性があります。



## ESI を使用した EVPN マルチホーミングの例

### EVPN ルート タイプの例

図 25: ESI シングルアクティブ マルチホーミング

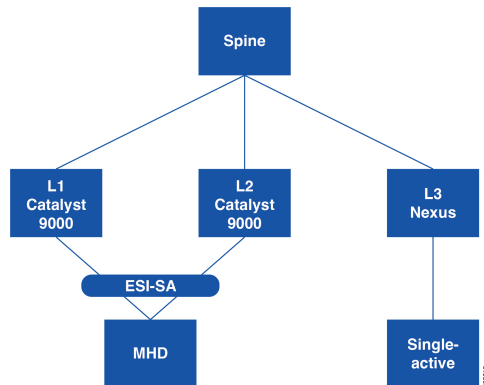

このトポロジでは、リーフ3は、ローカルデバイスへの ESI マルチホーミング接続をサポートする Cat9k（リーフ1、リーフ2）デバイスへのリモート VTEP として機能する Cisco Nexus 9000 デバイスです。このアプリには次の機能があります。

- ESI アクティブ ノードからの MAC、EAD per ES、EAD per EVI ルート、および ESI スタンバイ ノードからの EAD per ES、EAD per EVI ルートを受け入れます。
- ES ルートごとに EAD で設定されたフラグに基づいて、ESI がシングルアクティブかどうかを定義します。
- ES ごとの EAD および EVI ごとの EAD でいくつかのノードから受信したかに基づいて、ESI シングルアクティブが双方向接続か n 方向接続かを定義します。

次に、BGP L2 EVPN Route-Type-1（EAD/ES または EAD/EVI）のリーフ3デバイスからの出力例を示します。Cisco Nexus 9000 ノードの EVPN アドレスファミリで **maximum-path** を構成する必要があります。これにより、BGP は、ES ごとの EAD、EVI ごとの EAD ルートのベストパスまたはマルチパスとしてすべてのパスを選択し、すべてのネクストホップを L2RIB にダウンロードできます。

```

show bgp l2vpn evpn route-type 1
BGP routing table information for VRF default, address family L2VPN EVPN
Route Distinguisher: 51.51.51.51:3907 (EAD-ES [03de.affe.ed00.0b00.0000 3907])
BGP routing table entry for [1]:[03de.affe.ed00.0b00.0000]:[0xffffffff]/152, version 71
Paths: (1 available, best #1)
Flags: (0x000002) (high32 00000000) on xmit-list, is not in l2rib/evpn

Advertised path-id 1
Path type: local, path is valid, is best path, no labeled nexthop, has esi_gw
AS-Path: NONE, path locally originated
51.51.51.51 (metric 0) from 0.0.0.0 (51.51.51.51)
Origin IGP, MED not set, localpref 100, weight 32768
Received label 0
Extcommunity: RT:12000:1000002 RT:12000:1000003 RT:12000:1000012

```

```
RT:12000:1000013 ENCAP:8 ESI:1:000000
```

```
Path-id 1 advertised to peers:
111.111.46.1 111.111.47.1
```

ESI:1:000000 → 1フィールドでは、値はモードを示します。1はシングルアクティブを表し、0はオールアクティブを表します。

### シングルアクティブMACエントリの例

次に、シングルアクティブMACエントリを表示するように拡張されたMACアドレステーブルコマンドのリーフ3デバイスの出力例を示します。

単一のアクティブESI MACエントリの場合、ポート値には2つのVTEPが表示され、**A**はアクティブESIパスを表し、**S**はスタンバイESIパスを表します。

例 : nve1 (**A**:11.11.11.11 **S**:22.22.22.22)

```
switch# show mac address-table
Legend:
* - primary entry, G - Gateway MAC, (R) - Routed MAC, O - Overlay MAC
age - seconds since last seen,+ - primary entry using vPC Peer-Link,
(T) - True, (F) - False, C - ControlPlane MAC, ~ - vsan,
(NA)- Not Applicable, A - Active ESI Path, S - Standby ESI Path
VLAN MAC Address Type age Secure NTFY Ports
-----+-----+-----+-----+-----+-----+-----
C 100 0000.6666.6661 dynamic NA F F nve1(A:11.11.11.11 S:22.22.22.22)
C 101 0000.6666.6662 dynamic NA F F nve1(A:11.11.11.11 S:22.22.22.22)
C 101 0000.6666.6663 dynamic NA F F nve1(A:11.11.11.11 S:22.22.22.22)
C 102 0000.6666.6664 dynamic NA F F nve1(A:22.22.22.22 S:11.11.11.11)
C 103 0000.6666.6665 dynamic NA F F nve1(33.33.33.33 44.44.44.44)
C 104 0000.6666.6666 dynamic NA F F nve1(33.33.33.33 44.44.44.44)
C 105 0000.6666.6667 dynamic NA F F nve1(33.33.33.33 44.44.44.44)
G - 0091.f3e7.1b08 static - F F sup-eth1(R)
switch#
```

### L2 ルートパス リストの例

次の例は、**show l2route evpn path-list all detail** コマンドのリーフ3デバイスからの出力例です。これは、以下で強調しているように、シングルアクティブモードフラグとバックアップネクストホップの詳細をキャプチャするように拡張されています。

```
switch# S1# show l2route evpn path-list all detail
(R) = Remote Global EAD NH Peerid resolved,
(UR) = Remote Global EAD NH Peerid unresolved
Flags - (A):All-Active (Si):Single-Active

Topology ID Prod ESI ECMP Label Flags Client Ctx MACs NFN
Bitmap

1162 None aaaa.aaaa.aaaa.aaaa.99aa 1 Si 0 1 8
CP Next-Hops:
Gbl EAD Next-Hops: 11.11.11.11(11,R), 22.22.22.22(22,R)
Res Next-Hops: 22.22.22.22
Bkp Next-Hops: 11.11.11.11
Res Next-Hops from UFDM: 22.22.22.22
Bkp Next-Hops from UFDM: 11.11.11.11
1162 UFDM aaaa.aaaa.aaaa.aaaa.99aa 1 - 1493172225 0 2
CP Next-Hops:
```

```
Gbl EAD Next-Hops:
Res Next-Hops: 22.22.22.22
Bkp Next-Hops: 11.11.11.11
```

## L2 ルート EVPN EAD の例

次の例は、**show l2route evpn ead all detail** コマンドの出力例です。これは、以下で強調しているように、シングルアクティブ モード フラグとバックアップ ネクストホップの詳細をキャプチャするように拡張されています。

```
switch# show l2route evpn ead all detail
```

```
Flags -(A):All-Active (Si):Single-Active (V):Virtual ESI (D):Del Pending(S):Stale
```

| Topology ID | Prod | ESI                                        | NFN Bitmap | Num PLs | Flags     |
|-------------|------|--------------------------------------------|------------|---------|-----------|
| 1162        | BGP  | aaaa.aaaa.aaaa.aaaa.99aa                   | 0          | 1       | -         |
|             |      | Next-Hops: <b>11.11.11.11, 22.22.22.22</b> |            |         |           |
| 4294967294  | BGP  | aaaa.aaaa.aaaa.aaaa.99aa                   | 0          | 1       | <b>Si</b> |
|             |      | Next-Hops: <b>11.11.11.11, 22.22.22.22</b> |            |         |           |





## 第 15 章

# VXLAN EVPN マルチサイトの構成

この章は、次の内容で構成されています。

- [VXLAN EVPN マルチサイト \(293 ページ\)](#)
- [マルチサイトのデュアル RD サポート \(294 ページ\)](#)
- [マルチサイト BGW の ESI を使用した EVPN マルチホーミングとの相互運用性 \(295 ページ\)](#)
- [マルチサイトでの VXLAN EVPN の注意事項と制限事項 \(295 ページ\)](#)
- [VXLAN EVPN マルチサイトを有効にする \(299 ページ\)](#)
- [マルチサイトのデュアル RD サポートの設定 \(301 ページ\)](#)
- [VNI デュアルモードの設定 \(302 ページ\)](#)
- [ファブリック/DCI リンク トラッキングの設定 \(303 ページ\)](#)
- [ファブリック外部ネイバーの設定 \(304 ページ\)](#)
- [VXLAN EVPN マルチサイト ストーム制御の設定 \(305 ページ\)](#)
- [VXLAN EVPN マルチサイト ストーム制御の確認 \(306 ページ\)](#)
- [vPC をサポートするマルチサイト \(306 ページ\)](#)
- [非対称 VNI を使用するマルチサイトの設定例 \(313 ページ\)](#)
- [マルチサイトでの TRM \(315 ページ\)](#)

## VXLAN EVPN マルチサイト

VXLAN EVPN マルチサイト ソリューションは、2 つ以上の BGP ベース イーサネット VPN (EVPN) サイト/ファブリック (オーバーレイ ドメイン) を IP 専用ネットワーク上でスケラブルに相互接続します。このソリューションでは、エニーキャストまたは vPC モードでポーター ゲートウェイ (BGW) を使用して、2 つのサイトを終端し、相互接続します。BGW は、トラフィックの適用と障害の封じ込め機能に必要なネットワーク制御境界を提供します。

Cisco NX-OS Release 9.3(5) よりも前のリリースの BGP コントロールプレーンでは、BGW 間の BGP セッションによって EVPN ルートのネクスト ホップ情報が書き換えられ、再発信されません。Cisco NX-OS Release 9.3(5) 以降では、再発信は常に (シングルまたはデュアルルート識別子を使用して) 有効になり、書き換えは実行されません。詳細については、[マルチサイトのデュアル RD サポート \(294 ページ\)](#) を参照してください。

VXLAN トンネル エンドポイント (VTEP) は、BGW を含むオーバーレイ ドメインの内部ネイバーだけを認識します。ファブリック外部のすべてのルートには、レイヤ 2 およびレイヤ 3 トラフィック用の BGW 上にネクスト ホップがあります。

BGW は、サイト内のノードおよびサイトの外部にあるノードと対話するノードです。たとえば、リーフ スパインデータセンター ファブリックでは、リーフ、スパイン、またはサイトを相互接続するゲートウェイとして機能する別のデバイスを使用できます。

VXLAN EVPN マルチサイト 機能は、単一の共通 EVPN 制御および IP 転送ドメインを介して相互接続された複数のサイト ローカル EVPN コントロールプレーンおよび IP 転送ドメインとして概念化できます。すべての EVPN ノードは、一意のサイト スコープ識別子で識別されません。サイトローカル EVPN ドメインは、同じサイト識別子を持つ EVPN ノードで構成されます。BGW は一方ではサイト固有の EVPN ドメインの一部であり、他方では他のサイトからの BGW と相互接続するための共通 EVPN ドメインの一部です。特定のサイトに対して、これらの BGW はサイト固有のノードを促進し、他のすべてのサイトがそれらを介してのみ到達可能であることを可視化します。これは、以下を意味します。

- サイト ローカル ブリッジング ドメインは、他のサイトからのブリッジング ドメインと BGW を介してのみ相互接続されます。
- サイト ローカル ルーティング ドメインは、BGW を介してのみ、他のサイトからのルーティング ドメインと相互接続されます。
- サイト ローカル フラッド ドメインは、BGW を介してのみ、他のサイトからのフラッド ドメインと相互接続されます。

選択的アドバタイズメントは、BGW のテナントごとの情報の設定として定義されます。具体的には、IP VRF または MAC VRF (EVPN インスタンス) を意味します。外部接続 (VRF-Lite) と EVPN マルチサイトが同じ BGW に共存する場合、アドバタイズメントは常に有効になります。

## マルチサイトのデュアル RD サポート

Cisco NX-OS リリース 9.3(5) 以降では、VXLAN EVPN マルチサイトはデュアル ルート識別子 (RD) を使用したルート再生成をサポートしています。この動作は自動的に有効になります。

各 VRF または L2VNI は、プライマリ RD (一意) とセカンダリ RD (BGW 間で同じ) という 2 つの RD を追跡します。再発信されたルートは、セカンダリ タイプ 0 RD (site-id : VNI) でアドバタイズされます。他のすべてのルートは、プライマリ RD でアドバタイズされます。ルータがマルチサイト BGW モードになると、セカンダリ RD が自動的に割り当てられます。

サイト ID が 2 バイトを超える場合、セカンダリ RD はマルチサイト BGW で自動的に生成されず、次のメッセージが表示されます。

```
%BGP-4-DUAL_RD_GENERATION_FAILED: bgp- [12564] Unable to generate dual RD on EVPN multisite border gateway. This may increase memory consumption on other BGP routers receiving re-originated EVPN routes. Configure router bgp <asn> ; rd dual id <id> to avoid it.
```

この場合、セカンダリ RD 値を手動で設定するか、デュアル RD を無効にすることができます。詳細については、[マルチサイトのデュアル RD サポートの設定 \(301 ページ\)](#) を参照してください。

## マルチサイト BGW の ESI を使用した EVPN マルチホーミングとの相互運用性

Cisco NX-OS リリース 10.2(2)F以降、予約されていない ESI (0 または MAX-ESI) 値と予約されている ESI (0 または MAX-ESI) 値を持つ EVPN MAC/IP ルート (タイプ 2) は、転送 (ESI RX) のために評価されます。EVPN MAC/IP ルート解決の定義は、[RFC 7432 Section 9.2.2](#) で定義されています。

EVPN MAC/IP ルート (タイプ 2) -

- 予約されている ESI 値 (0 または MAX-ESI) は、MAC/IP ルート単独 (タイプ 2 内の BGP ネクストホップ) によって単独で解決されます。
- 予約されていない ESI 値は、適合する ES イーサネット自動検出ルート (タイプ 1、ES EAD ごと) が存在する場合、単独で解決されます。

上記の MAC/IP ルート解決に加えて、マルチサイト BGW は、予約済みおよび予約されていない ESI 値を持つ MAC/IP ルートの転送、書き換え、および再発信をサポートします。これらすべての場合において、ES ごとの EAD ルートはマルチサイト BGW によって再発信されます。

異なる ESI 値を持つ EVPN MAC/IP ルート解決は、エニーキャストおよび vPC ボーダー ゲートウェイモードの Cisco Nexus 9300-EX、-FX、-FX2、-FX3、および -GX プラットフォーム スイッチでサポートされます。

## マルチサイトでの VXLAN EVPN の注意事項と制限事項

VXLAN EVPN 設定時の注意事項と制約事項は次のとおりです。

- 次のスイッチは VXLAN EVPN マルチサイトをサポートします。
  - Cisco Nexus 9300-EX および 9300-FX プラットフォーム スイッチ (Cisco Nexus 9348GC-FXP プラットフォーム スイッチを除く)
  - Cisco Nexus 9300-FX2 プラットフォーム スイッチ
  - Cisco Nexus 9300-FX3 プラットフォーム スイッチ
  - Cisco Nexus 9300-GX プラットフォーム スイッチ
  - Cisco Nexus 9300-GX2 プラットフォーム スイッチ
- -EX または FX または -GX ライン カード搭載の Cisco Nexus 9500 プラットフォーム スイッチ



(注) -R/RX ライン カード搭載の Cisco Nexus 9500 プラットフォーム スイッチは VXLAN EVPN マルチサイトをサポートしていません。

- **evpn multisite dci-tracking** は、エニーキャスト BGW と vPC BGW DCI リンクに必須です。  
**evpn multisite fabric-tracking** は、エニーキャスト BGW にのみ必須です。vPC ベースの BGW の場合、このコマンドは必須ではありません。NVE インターフェイスは、アップ状態の dci トラッキング対象リンクだけで起動します。
- Cisco Nexus 9332C および 9364C プラットフォーム スイッチは BGW にすることができます。
- VXLAN EVPN マルチサイト展開では、**ttag** 機能を使用する場合、クラウドに接続する BGW の DCI インターフェイスで **ttag** が削除されていることを確認します (**ttag-strip**)。詳細に説明すると、**ttag** が、**ether-type 0x8905** をサポートしない Nexus 9000 以外のデバイスに接続されている場合、**ttag** の除去が必要です。ただし、DCI の BGW バックツーバックモデルでは **ttag** の削除は必要ありません。
- VXLAN EVPN マルチサイトおよびテナントルーテッドマルチキャスト (TRM) は、異なるサイトに展開された送信元と受信者の間でサポートされます。
- マルチサイト BGW では、マルチサイト拡張 (レイヤ 2 ユニキャスト/マルチキャストおよびレイヤ 3 ユニキャスト) と、レイヤ 3 ユニキャストおよびマルチキャスト外部接続を共存させることができます。
- マルチサイト展開を使用した TRM では、すべての BGW がファブリックからトラフィックを受信します。ただし、指定フォワーダ (DF) BGW だけがトラフィックを転送します。他のすべての BGW は、デフォルトのドロップ ACL を介してトラフィックをドロップします。この ACL は、すべての DCI トラッキング ポートでプログラムされます。DCI アプリック ポートから **evpn multisite dci-tracking** 設定を削除しないでください。この場合、ACL を削除します。これにより、1 つの BGW (DF) だけでパケットを確定的に転送するのではなく、パケットをドロップまたは複製できる非確定的なトラフィックフローが作成されます。
- エニーキャスト モードは、サイトあたり最大 6 つの BGW をサポートできます。
- vPC トポロジの BGW がサポートされます。
- サイト間/ファブリック BGW 間のマルチキャストフラッド ドメインはサポートされていません。
- 異なるファブリック/サイトの BGW 間での iBGP EVPN ピアリングはサポートされていません。
- **peer-type fabric-external** コマンド設定は、VXLAN マルチサイト BGW にのみ必要です (このコマンドは、シスコ以外の機器とピアリングする場合は使用しないでください)。





(注) **peer-type fabric-external** コマンド構成は、疑似 BGW で不要です。

- エニーキャスト モードは、ローカル インターフェイスに接続されたレイヤ 3 サービスのみをサポートします。
- エニーキャスト モードでは、BUM は各ボーダー リーフに複製されます。特定のサイトのボーダー リーフ間の DF 選定により、そのサイトのサイト間トラフィック（ファブリックから DCI へ、およびその逆）を転送するボーダー リーフが決定されます。
- エニーキャスト モードでは、すべてのレイヤ 3 サービスが、物理 IP をネクスト ホップとして EVPN タイプ 5 ルートを介して BGP でアドバタイズされます。
- vPC モードは 2 つの BGW のみをサポートします。
- vPC モードでは、ローカル インターフェイスでレイヤ 2 ホストとレイヤ 3 サービスの両方をサポートできます。
- vPC モードでは、BUM は外部サイトからのトラフィックのいずれかの BGW に複製されます。したがって、両方の BGW はサイト外部からサイト内部（DCI からファブリック）方向のフォワーダです。
- vPC モードでは、BUM は入力レプリケーション（IR）アンダーレイを使用して、VLAN のローカルサイトリーフから着信するトラフィックのいずれかの BGW に複製されます。両方の BGW は、IR アンダーレイを使用する VLAN のサイト内部からサイト外部（ファブリックから DCI）方向のフォワーダです。
- vPC モードでは、BUM は、マルチキャストアンダーレイを使用して VLAN のローカルサイトリーフから着信するトラフィックの両方の BGW に複製されます。したがって、デキャプ/フォワーダの選択が行われ、カプセル化解除の勝者/フォワーダは、マルチキャストアンダーレイを使用して、サイトローカルトラフィックを VLAN の外部サイト BGW にのみ転送します。
- NX-OS 10.2(2)F より前では、コア全体の DCI ピア間で入力レプリケーションのみがサポートされていました。Cisco NX-OS リリース 10.2 (2) F 以降では、コア全体の DCI ピア間で入力レプリケーションとマルチキャストの両方がサポートされています。
- vPC モードでは、すべてのレイヤ 3 サービス/アタッチメントが、仮想 IP をネクスト ホップとして EVPN タイプ 5 ルートを介して BGP でアドバタイズされます。VIP/PIP 機能が設定されている場合は、ネクスト ホップとして PIP でアドバタイズされます。
- サイト間で異なるエニーキャスト ゲートウェイ MAC アドレスが設定されている場合は、拡張されたすべての VLAN に対して ARP 抑制を有効にします。
- NVE を、レイヤ 3 プロトコルに必要なループバック アドレスとは別のループバック アドレスにバインドします。ベストプラクティスは、NVE 送信元インターフェイス（PIP/VTEP）およびマルチサイト送信元インターフェイス（エニーキャストおよび仮想 IP VTEP）に専用のループバック アドレスを使用することです。

- PIM BiDir は、VXLAN マルチサイトでのファブリック アンダーレイ マルチキャスト レプリケーションではサポートされません。
- PIM はマルチサイト VXLAN DCI リンクではサポートされません。
- FEX は vPC BGW およびエニーキャスト BGW ではサポートされません。
- Cisco NX-OS Release 9.3(5) 以降では、サブインターフェイスが設定されている場合、VTEP は親インターフェイス上で VXLAN カプセル化トラフィックをサポートします。この機能は、VXLAN EVPN マルチサイトおよび DCI でサポートされます。DCI トラッキングは、親インターフェイスでのみ有効にできます。
- Cisco NX-OS リリース 9.3(5) 以降、VXLAN EVPN マルチサイトは非対称 VNI をサポートします。詳細については、「[Multi-Site with Asymmetric VNIs and 非対称 VNI を使用するマルチサイトの設定例 \(313 ページ\)](#)」を参照してください。
- 次の注意事項および制約事項がマルチサイトのデュアル RD サポートに適用されます。
  - デュアル RD は Cisco NX-OS リリース 9.3(5) 以降でサポートされます。
  - デュアル RD は、Cisco Nexus 9332C、9364C、9300-EX、および 9300-FX/FX2 プラットフォーム スイッチと、VXLAN EVPN マルチサイトが有効になっている -EX/FX ライン カードを備えた Cisco Nexus 9500 プラットフォーム スイッチで自動的に有効になります。
  - マルチサイトの再発信ルートに PIP アドバタイズメントを必要とする CloudSec またはその他の機能を使用するには、BGW でデュアル RD が有効になっている場合はルート サーバで BGP の追加パスを設定するか、デュアル RD を無効にします。
  - BGW ノードでのセカンダリ RD 追加パスの送信はサポートされていません。
  - ISSU 中に、すべての BGW がアップグレードされている間、リーフ ノードのパス数が一時的に 2 倍になることがあります。
- Cisco NX-OS リリース 9.3(5) 以降では、VXLAN EVPN マルチサイト トポロジの NVE インターフェイスで **host-reachability protocol bgp** コマンドを無効にすると、NVE インターフェイスは運用上ダウンしたままになります。
- Cisco NX-OS リリース 9.3(5) 以降、マルチサイト ボーダー ゲートウェイは、サイトのローカル スパイン/リーフ スイッチにアドバタイズするときに、着信リモートルートを再発信します。これらの再発信されたルートは、次のフィールドを変更します。
  - RD 値が [Multisite Site ID : L3 VNID] に変更されます。
  - 特定の VRF に参加しているすべての VTEP でルート ターゲットが定義されていることが必須です。これには、BGW が特定の VRF を拡張することが含まれ、明示的に要求されます。Cisco NX-OS リリース 9.3(5) より前では、サイト内 VTEP からのルートターゲットは、BGW で定義されていない場合でも、サイト境界を越えて誤って保持されていました。Cisco NX-OS リリース 9.3(5) 以降、必須の動作が適用されます。必要なルートターゲットを BGW に追加することで、意図しないルート ターゲットの

アドバタイズメントから明示的なルートターゲットのアドバタイズメントへの変更を実行できます。

- パスタイプが外部からローカルに変更されます。
- Cisco NX-OS リリース 10.2(3)F 移行、VXLAN EVPN マルチサイトは Cisco Nexus 9300-GX2 プラットフォーム スイッチでサポートされています。
- Cisco NX-OS リリース 10.2(3)F 移行、マルチサイトのデュアル RD は Cisco Nexus 9300-FX 3 プラットフォーム スイッチでサポートされています。

## VXLAN EVPN マルチサイトを有効にする

この手順は、VXLAN EVPN マルチサイトの機能を有効にしてください。マルチサイトは BGW でのみ有効になります。site-id は、ファブリック/サイト内のすべての BGW で同じである必要があります。

### 手順

|        | コマンドまたはアクション                                                                                                 | 目的                                                                                                                                                      |
|--------|--------------------------------------------------------------------------------------------------------------|---------------------------------------------------------------------------------------------------------------------------------------------------------|
| ステップ 1 | <b>configure terminal</b><br>例：<br>switch# <b>configure terminal</b>                                         | グローバル コンフィギュレーション モードを開始します。                                                                                                                            |
| ステップ 2 | <b>evpn multisite border-gateway ms-id</b><br>例：<br>switch(config)# <b>evpn multisite border-gateway 100</b> | サイト/ファブリックのサイト ID を設定します。<br><i>ms-id</i> の値の範囲は、1-2,814,749,767,110,655 です。 <i>ms-id</i> は、同じファブリック/サイト内のすべての BGW で同じである必要があります。                       |
| ステップ 3 | <b>split-horizon per-site</b><br>例：<br>switch(config-evpn-msite-bgw)# <b>split-horizon per-site</b>          | 同じサイトの別のボーダー ゲートウェイから DCI グループでカプセル化されたパケットを受信できるようにし、パケットの重複を回避します。<br><br>(注) このコマンドは、エニーキャスト ボーダー ゲートウェイを備えたサイトで DCI マルチキャスト アンダーレイが設定されている場合に使用します。 |
| ステップ 4 | <b>interface nve 1</b><br>例：<br>switch(config-evpn-msite-bgw)# <b>interface nve 1</b>                        | VXLAN トンネルの終端となる VXLAN オーバーレイ インターフェイスを作成します。<br><br>(注) スイッチでは 1 つの NVE インターフェイスのみ使用できます。                                                              |

|         | コマンドまたはアクション                                                                                                                                                | 目的                                                                                                                                                                                                                                                                                                                                               |
|---------|-------------------------------------------------------------------------------------------------------------------------------------------------------------|--------------------------------------------------------------------------------------------------------------------------------------------------------------------------------------------------------------------------------------------------------------------------------------------------------------------------------------------------|
| ステップ 5  | <b>source-interface loopback <i>src-if</i></b><br>例：<br><pre>switch(config-if-nve)# source-interface loopback 0</pre>                                       | 送信元インターフェイスは、有効な/32 IP アドレスを持つスイッチ上に設定されているループバック インターフェイスにする必要があります。この/32 IP アドレスは、転送ネットワークの一時デバイスおよびリモート VTEP によって認識される必要があります。これは、転送ネットワークのダイナミック ルーティング プロトコルを介してそれをアドバタイズすることによって、この要件を達成します。                                                                                                                                               |
| ステップ 6  | <b>host-reachability protocol bgp</b><br>例：<br><pre>switch(config-if-nve)# host-reachability protocol bgp</pre>                                             | これはホスト到達可能性のアドバタイズメント機構として BGP を定義します。                                                                                                                                                                                                                                                                                                           |
| ステップ 7  | <b>multisite border-gateway interface loopback <i>vi-num</i></b><br>例：<br><pre>switch(config-if-nve)# multisite border-gateway interface loopback 100</pre> | BGW 仮想 IP アドレス (VIP) に使用されるループバック インターフェイスを定義します。<br>border-gateway インターフェイスは、有効な /32 IP アドレスを持つスイッチ上に設定されているループバック インターフェイスにする必要があります。この/32 IP アドレスは、転送ネットワークの一時デバイスおよびリモート VTEP によって認識される必要があります。これは、転送ネットワークのダイナミック ルーティング プロトコルを介してそれをアドバタイズすることによって、この要件を達成します。このループバックは、送信元インターフェイスのループバックとは異なる必要があります。<br><i>vi-num</i> の範囲は、0 ~ 1023 です。 |
| ステップ 8  | <b>no shutdown</b><br>例：<br><pre>switch(config-if-nve)# no shutdown</pre>                                                                                   | <b>shutdown</b> コマンドを無効にします。                                                                                                                                                                                                                                                                                                                     |
| ステップ 9  | <b>exit</b><br>例：<br><pre>switch(config-if-nve)# exit</pre>                                                                                                 | NVE 設定モードを終了します。                                                                                                                                                                                                                                                                                                                                 |
| ステップ 10 | <b>interface loopback <i>loopback-number</i></b><br>例：<br><pre>switch(config)# interface loopback 0</pre>                                                   | ループバック インターフェイスを設定します。                                                                                                                                                                                                                                                                                                                           |
| ステップ 11 | <b>ip address <i>ip-address</i></b><br>例：<br><pre>switch(config-if)# ip address 198.0.2.0/32</pre>                                                          | ループバック インターフェイスの IP アドレスを設定します。                                                                                                                                                                                                                                                                                                                  |

## マルチサイトのデュアル RD サポートの設定

セカンダリ RD 値を手動で設定するか、デュアル RD を無効にする必要がある場合は、次の手順に従います。

始める前に

VXLAN EVPN マルチサイトを有効にします。

手順

|        | コマンドまたはアクション                                                                                      | 目的                                                                                                                                                             |
|--------|---------------------------------------------------------------------------------------------------|----------------------------------------------------------------------------------------------------------------------------------------------------------------|
| ステップ 1 | <b>configure terminal</b><br>例：<br>switch# <b>configure terminal</b><br>switch(config)#           | グローバル コンフィギュレーション モードを開始します。                                                                                                                                   |
| ステップ 2 | <b>router bgp as-num</b><br>例：<br>switch(config)# <b>router bgp 100</b><br>switch(config-router)# | 自律システム番号を設定する。as-num の範囲は 1 ~ 4,294,967,295 です。                                                                                                                |
| ステップ 3 | <b>[no] rd dual id [2-bytes]</b><br>例：<br>switch(config-router)# <b>rd dual id 1</b>              | セカンダリ RD の最初の 2 バイトを定義します。ID は、マルチサイト BGW 間で同じである必要があります。有効な範囲は 1 ~ 65535 です。<br><br>(注) 必要に応じて、 <b>no rd dual</b> コマンドを使用してデュアル RD を無効にし、単一の RD にフォールバックできます。 |
| ステップ 4 | (任意) <b>show bgp evi evi-id</b><br>例：<br>switch(config-router)# <b>show bgp evi 100</b>           | 指定した EVI の <b>rd dual id[2-bytes]</b> コマンドの一部として設定されたセカンダリ RD を表示します。                                                                                          |

例

次の例は、**show bgp evi evi-id** コマンドのサンプル出力を示しています。

```
switch# show bgp evi 100

L2VNI ID : 100 (L2-100)
RD : 3.3.3.3:32867
Secondary RD : 1:100
Prefixes (local/total) : 1/6
Created : Jun 23 22:35:13.368170
Last Oper Up/Down : Jun 23 22:35:13.369005 / never
Enabled : Yes
```

```

Associated IP-VRF : vni101
Active Export RT list :
 100:100
Active Import RT list :
 100:100

```

## VNI デュアルモードの設定

この手順では、特定のVLANのBUMトラフィックドメインの設定について説明します。ファブリック/サイト内のマルチキャストまたは入力レプリケーションと、異なるファブリック/サイト間での入力レプリケーションの使用がサポートされています。



- (注) BGW でレイヤ3 拡張のみが設定されている場合は、追加のループバック インターフェイスが必要です。ループバック インターフェイスは、すべての BGW の同じ VRF インスタンスに存在し、BGW ごとに個別の IP アドレスを持つ必要があります。ループバック インターフェイスの IP アドレスが BGP Site-External に向けて BGP EVPN に再配布されていることを確認します。

多数の VNI のマルチキャストまたは入力レプリケーションの設定の詳細については、[VXLAN BGP EVPN の例 \(EBGP\) \(143 ページ\)](#) を参照してください。

### 手順

|        | コマンドまたはアクション                                                                      | 目的                                                                                                                                                                            |
|--------|-----------------------------------------------------------------------------------|-------------------------------------------------------------------------------------------------------------------------------------------------------------------------------|
| ステップ 1 | <b>configure terminal</b><br>例：<br>switch# <b>configure terminal</b>              | グローバル コンフィギュレーション モードを開始します。                                                                                                                                                  |
| ステップ 2 | <b>interface nve 1</b><br>例：<br>switch(config)# <b>interface nve 1</b>            | VXLAN トンネルの終端となる VXLAN オーバーレイ インターフェイスを作成します。<br><br>(注) スイッチでは 1 つの NVE インターフェイスのみ使用できます。                                                                                    |
| ステップ 3 | <b>member vni vni-range</b><br>例：<br>switch(config-if-nve)# <b>member vni 200</b> | 仮想ネットワーク識別子 (VNI) を設定します。<br><i>vni-range</i> の範囲は 1 ~ 16,777,214 です。 <i>vni-range</i> の値は、5000 などの単一の値または 5001 ~ 5008 などの範囲です。<br><br>(注) ステップ 4 またはステップ 5 のいずれかのコマンドを入力します。 |
| ステップ 4 | <b>mcast-group ip-addr</b><br>例：                                                  | ファブリック内の NVE マルチキャスト グループ IP プレフィックスを設定します。                                                                                                                                   |

|        | コマンドまたはアクション                                                                                                               | 目的                                             |
|--------|----------------------------------------------------------------------------------------------------------------------------|------------------------------------------------|
|        | <code>switch(config-if-nve-vni) # mcast-group 255.0.4.1</code>                                                             |                                                |
| ステップ 5 | <b>ingress-replication protocol bgp</b><br>例：<br><code>switch(config-if-nve-vni) # ingress-replication protocol bgp</code> | VNI の入力複製をする BGP EVPN を有効にします。                 |
| ステップ 6 | <b>multisite ingress-replication</b><br>例：<br><code>switch(config-if-nve-vni) # multisite ingress-replication</code>       | レイヤ 2 VNI を拡張するためのマルチサイト BUM レプリケーション方式を定義します。 |

## ファブリック/DCI リンク トラッキングの設定

この手順では、すべての DCI 側インターフェイスとサイトの内部/ファブリック側インターフェイスを追跡するための設定について説明します。トラッキングは必須で、すべての DCI/ファブリック リンクがダウンした場合に、サイトからまたはサイトへの EVPN ルートの再発信を無効にするために使用されます。

### 手順

|        | コマンドまたはアクション                                                                                                        | 目的                                                                                                                    |
|--------|---------------------------------------------------------------------------------------------------------------------|-----------------------------------------------------------------------------------------------------------------------|
| ステップ 1 | <b>configure terminal</b><br>例：<br><code>switch# configure terminal</code>                                          | グローバル構成モードを開始します。                                                                                                     |
| ステップ 2 | <b>interface ethernet port</b><br>例：<br><code>switch(config)# interface ethernet1/1</code>                          | 指定したインターフェイスのインターフェイス設定モードを開始します。<br><br>(注) ステップ 3 またはステップ 4 で、次のいずれかのコマンドを入力します。                                    |
| ステップ 3 | <b>evpn multisite dci-tracking</b><br>例：<br><code>switch(config-if) # evpn multisite dci-tracking</code>            | DCI インターフェイス トラッキングを設定します。                                                                                            |
| ステップ 4 | (任意) <b>evpn multisite fabric-tracking</b><br>例：<br><code>switch(config-if) # evpn multisite fabric-tracking</code> | EVPN マルチサイトファブリック トラッキングを設定します。<br><br><b>evpn multisite fabric-tracking</b> は、エニーキャスト BGW と vPC BGW ファブリック リンクに必須です。 |

|        | コマンドまたはアクション                                                                      | 目的                           |
|--------|-----------------------------------------------------------------------------------|------------------------------|
| ステップ 5 | <b>ip address <i>ip-addr</i></b><br>例：<br>switch(config-if)# ip address 192.1.1.1 | IP アドレスを設定します。               |
| ステップ 6 | <b>no shutdown</b><br>例：<br>switch(config-if)# no shutdown                        | <b>shutdown</b> コマンドを無効にします。 |

## ファブリック外部ネイバーの設定

この手順では、他のサイト/ファブリック BGW と通信するためのファブリック外部/DCI ネイバーの設定について説明します。

### 手順

|        | コマンドまたはアクション                                                                                               | 目的                                                                                                                                                                                                     |
|--------|------------------------------------------------------------------------------------------------------------|--------------------------------------------------------------------------------------------------------------------------------------------------------------------------------------------------------|
| ステップ 1 | <b>configure terminal</b><br>例：<br>switch# <b>configure terminal</b>                                       | グローバル コンフィギュレーション モードを開始します。                                                                                                                                                                           |
| ステップ 2 | <b>router bgp <i>as-num</i></b><br>例：<br>switch(config)# <b>router bgp 100</b>                             | 自律システム番号を設定する。 <i>as-num</i> の範囲は 1 ~ 4,294,967,295 です。                                                                                                                                                |
| ステップ 3 | <b>neighbor <i>ip-addr</i></b><br>例：<br>switch(config-router)# <b>neighbor 100.0.0.1</b>                   | BGP ネイバーを設定します。                                                                                                                                                                                        |
| ステップ 4 | <b>peer-type fabric-external</b><br>例：<br>switch(config-router-neighbor)# <b>peer-type fabric-external</b> | マルチサイトのネクストホップリライトを有効にします。EVPN交換のサイト外部BGPネイバーを定義します。 <b>peer-type</b> のデフォルトは、 <b>fabric-internal</b> です。<br><br>(注) <b>peer-type fabric-external</b> コマンドは、VXLAN マルチサイト BGW にのみ必要です。擬似 BGW には必要ありません。 |
| ステップ 5 | <b>address-family l2vpn evpn</b><br>例：<br>switch(config-router-neighbor)# <b>address-family l2vpn evpn</b> | BGP ネイバーにあるアドレスファミリのレイヤ 2 VPN EVPN を設定します。                                                                                                                                                             |



|        | コマンドまたはアクション                                                                                             | 目的                                                                                                                                                                                                                             |
|--------|----------------------------------------------------------------------------------------------------------|--------------------------------------------------------------------------------------------------------------------------------------------------------------------------------------------------------------------------------|
| ステップ 6 | <b>rewrite-evpn-rt-asn</b><br><br>例 :<br><pre>switch(config-router-neighbor) # rewrite-evpn-rt-asn</pre> | ルート ターゲット (RT) 情報を書き換えて、MAC-VRF および IP-VRF 設定を簡素化します。BGP はルートを受信し、RT 属性を処理するときに、そのルートを送信しているピア AS と AS 値が一致するかどうかを確認し、置き換えます。具体的には、このコマンドは、BGP が設定されたネイバーのリモート AS 番号と一致するように着信ルートターゲットの AS 番号を変更します。レシーバルータで変更された RT 値を確認できます。 |

## VXLAN EVPN マルチサイト ストーム制御の設定

VXLAN EVPN マルチサイト ストーム制御により、マルチサイト BGW のマルチデスティネーション (BUM) トラフィックのレート制限が可能になります。入力方向のファブリック リンクのポリサーを使用して、DCI リンクを介して送信される BUM トラフィックを制御できます。

リモートピアの到達可能性は、DCI リンクを介してのみ行う必要があります。適切なルーティング構成により、リモートサイトルートがファブリック リンク上でアダプタイズされないようにする必要があります。

Cisco NX-OS リリース 9.3(6)以降のリリースでは、レートの精度と精度が最適化されています。帯域幅は累積 DCI アップリンク帯域幅に基づいて計算され、DCI トラッキングでタグ付けされたインターフェイスのみが考慮されます。(以前のリリースには、ファブリックタグ付きインターフェイスも含まれています)。さらに、小数点以下2桁をサポートすることで精度が向上します。これらの拡張機能は、Cisco Nexus 9300-EX、9300-FX/FX2/FX3、および 9300-GX プラットフォーム スイッチに適用されます。



(注) VLAN の詳細については、『[Cisco Nexus 9000 Series NX-OS Layer 2 Switching Configuration Guide](#)』を参照してください。

### 手順の概要

1. **configure terminal**
2. **[no] evpn storm-control {broadcast | multicast | unicast} {level level}**

### 手順の詳細

|        | コマンドまたはアクション                         | 目的                           |
|--------|--------------------------------------|------------------------------|
| ステップ 1 | <b>configure terminal</b><br><br>例 : | グローバル コンフィギュレーション モードを開始します。 |

|        | コマンドまたはアクション                                                                                                                                                                                                                      | 目的                                                                                                                                                                                                                                                                                                                |
|--------|-----------------------------------------------------------------------------------------------------------------------------------------------------------------------------------------------------------------------------------|-------------------------------------------------------------------------------------------------------------------------------------------------------------------------------------------------------------------------------------------------------------------------------------------------------------------|
|        | switch# <b>configure terminal</b><br>switch(config)#                                                                                                                                                                              |                                                                                                                                                                                                                                                                                                                   |
| ステップ 2 | [no] <b>evpn storm-control {broadcast   multicast   unicast} {level level}</b><br><br>例：<br>switch(config)# <b>evpn storm-control unicast level 10</b><br><br>例：<br>switch(config)# <b>evpn storm-control unicast level 10.20</b> | ストーム抑制レベルを0~100の数値で設定します。<br><br>0はすべてのトラフィックがドロップされることを意味し、100はすべてのトラフィックが許可されることを意味します。中間の値の場合、不明なユニキャストトラフィックレートは使用可能な帯域幅のパーセンテージに制限されます。たとえば、値10は、トラフィックレートが使用可能な帯域幅の10%に制限され、そのレートを超えるものはすべてドロップされることを意味します。<br><br>Cisco NX-OS Release 9.3(6)以降では、小数点の後に2桁の数字を追加することで、レベルを小数値として設定できます。たとえば、10.20の値を入力できます。 |

## VXLAN EVPN マルチサイト ストーム制御の確認

EVPN ストーム制御設定情報を表示するには、次のコマンドを入力します。

| コマンド                                            | 目的                         |
|-------------------------------------------------|----------------------------|
| <b>slot 1 show hardware vxlan storm-control</b> | EVPN ストーム制御設定のステータスを表示します。 |



(注) ストーム制御がしきい値に達すると、次のようにメッセージがログに記録されます。

```
BGWY-1 %ETHPORT-5-STORM_CONTROL_ABOVE_THRESHOLD: Traffic in port Ethernet1/32 exceeds the configured threshold , action - Trap (message repeated 38 times)
```

## vPC をサポートするマルチサイト

### vPC をサポートするマルチサイトについて

BGW は vPC コンプレックスに配置できます。この場合、二重接続されたファイアウォールまたはサービス接続だけでなく、ブリッジ接続またはルーティングされる二重接続で直接接続されたホストもサポートできます。vPC BGW には vPC 固有のマルチホーミング技術があり、DF 選択またはスプリット ホライズンの EVPN タイプ 4 ルートに依存しません。

## vPC サポートを使用したマルチサイトの注意事項と制限事項

vPC サポートを使用したマルチサイトは、次の注意事項と制約事項があります。

- vPCの 4000 VNI はサポートされていません。
- VIP を継続的に使用する BUM では、MCT リンクはコア分離またはファブリック分離時のトランスポートとして使用され、ファブリック分離ではユニキャストトラフィックに使用されます。
- Cisco NX-OS リリース 10.1(2)以降では、vPC BGW を使用した TRM マルチサイトがサポートされています。

## vPC サポートによるマルチサイトの設定

この手順では、vPC をサポートするマルチサイトの設定について説明します。

- VPC ドメインの設定
- ポート チャンネルを設定します。
- vPC ピア リンクを設定します。

### 手順

|        | コマンドまたはアクション                                                                         | 目的                               |
|--------|--------------------------------------------------------------------------------------|----------------------------------|
| ステップ 1 | <b>configure terminal</b><br>例：<br>switch# <b>configure terminal</b>                 | グローバル コンフィギュレーション モードを開始します。     |
| ステップ 2 | <b>feature vpc</b><br>例：<br>switch(config)# <b>feature vpc</b>                       | デバイス上で vPC をイネーブルにします。           |
| ステップ 3 | <b>feature interface-vlan</b><br>例：<br>switch(config)# <b>feature interface-vlan</b> | デバイスのインターフェイス VLAN 機能をイネーブルにします。 |
| ステップ 4 | <b>feature lacp</b><br>例：<br>switch(config)# <b>feature lacp</b>                     | デバイスの LACP 機能をイネーブルにします。         |
| ステップ 5 | <b>feature pim</b><br>例：<br>switch(config)# <b>feature pim</b>                       | デバイスの PIM 機能をイネーブルにします。          |

|         | コマンドまたはアクション                                                                                                                                                                                                                        | 目的                                                                                                                           |
|---------|-------------------------------------------------------------------------------------------------------------------------------------------------------------------------------------------------------------------------------------|------------------------------------------------------------------------------------------------------------------------------|
| ステップ 6  | <b>feature ospf</b><br>例：<br>switch(config)# <b>feature ospf</b>                                                                                                                                                                    | デバイスの OSPF 機能をイネーブルにします。                                                                                                     |
| ステップ 7  | <b>ip pim rp-address address group-list range</b><br>例：<br>switch(config)# <b>ip pim rp-address 100.100.100.1 group-list 224.0.0/4</b>                                                                                              | アンダーレイ マルチキャストグループ範囲に、PIM RP アドレスを設定します。                                                                                     |
| ステップ 8  | <b>vpc domain domain-id</b><br>例：<br>switch(config)# <b>vpc domain 1</b>                                                                                                                                                            | デバイス上に vPC ドメインを作成し、設定目的で vpc-domain 設定モードを開始します。デフォルトはありません。範囲は 1 ~ 1000 です。                                                |
| ステップ 9  | <b>peer switch</b><br>例：<br>switch(config-vpc-domain)# <b>peer switch</b>                                                                                                                                                           | ピア スイッチを定義します。                                                                                                               |
| ステップ 10 | <b>peer gateway</b><br>例：<br>switch(config-vpc-domain)# <b>peer gateway</b>                                                                                                                                                         | vPC のゲートウェイ MAC アドレスを宛先とするパケットに対してレイヤ 3 転送をイネーブルにします。                                                                        |
| ステップ 11 | <b>peer-keepalive destination ip-address</b><br>例：<br>switch(config-vpc-domain)# <b>peer-keepalive destination 172.28.230.85</b>                                                                                                    | vPC ピアキープアライブリンクのリモートエンドの IPv4 アドレスを設定します。<br><br>(注) vPC ピアキープアライブリンクを設定するまで、vPC ピアリンクは構成されません。<br><br>管理ポートと VRF がデフォルトです。 |
| ステップ 12 | <b>ip arp synchronize</b><br>例：<br>switch(config-vpc-domain)# <b>ip arp synchronize</b>                                                                                                                                             | vPC ドメインで IP ARP 同期を有効にして、デバイスのリロード後の ARP テーブルの生成を高速化します。                                                                    |
| ステップ 13 | <b>ipv6 nd synchronize</b><br>例：<br>switch(config-vpc-domain)# <b>ipv6 nd synchronize</b>                                                                                                                                           | vPC ドメインで IPv6 ND 同期を有効にして、デバイスのリロード後の ND テーブルの設定を高速化します。                                                                    |
| ステップ 14 | vPC ピアリンクを作成します。<br>例：<br>switch(config)# <b>interface port-channel 1</b><br>switch(config)# <b>switchport</b><br>switch(config)# <b>switchport mode trunk</b><br>switch(config)# <b>switchport trunk allowed vlan 1,10,100-200</b> | vPC ピアリンク ポート チャンネル インターフェイスを作成し、2つのメンバーインターフェイスを追加します。                                                                      |

|         | コマンドまたはアクション                                                                                                                                                                                                                                                                                       | 目的                                                                                                                       |
|---------|----------------------------------------------------------------------------------------------------------------------------------------------------------------------------------------------------------------------------------------------------------------------------------------------------|--------------------------------------------------------------------------------------------------------------------------|
|         | <pre>switch(config)# mtu 9216 switch(config)# vpc peer-link switch(config)# no shut  switch(config)# interface Ethernet 1/1, 1/21 switch(config)# switchport switch(config)# mtu 9216 switch(config)# channel-group 1 mode active switch(config)# no shutdown</pre>                                |                                                                                                                          |
| ステップ 15 | <p><b>system nve infra-vlans range</b></p> <p>例 :</p> <pre>switch(config)# system nve infra-vlans 10</pre>                                                                                                                                                                                         | バックアップルーテッドパスとして非 VXLAN 対応 VLAN を定義します。                                                                                  |
| ステップ 16 | <p><b>vlan number</b></p> <p>例 :</p> <pre>switch(config)# vlan 10</pre>                                                                                                                                                                                                                            | インフラ VLAN として使用する VLAN を作成します。                                                                                           |
| ステップ 17 | <p>SVI を作成します。</p> <p>例 :</p> <pre>switch(config)# interface vlan 10 switch(config)# ip address 10.10.10.1/30 switch(config)# ip router ospf process UNDERLAY area 0 switch(config)# ip pim sparse-mode switch(config)# no ip redirects switch(config)# mtu 9216 switch(config)# no shutdown</pre> | vPCピアリンク上のバックアップルーテッドパスに使用される SVI を作成します。                                                                                |
| ステップ 18 | <p>(任意) <b>delay restore interface-vlan seconds</b></p> <p>例 :</p> <pre>switch(config-vpc-domain)# delay restore interface-vlan 45</pre>                                                                                                                                                           | SVI の遅延復元タイマーをイネーブルにします。SVI/VNI スケールが大きい場合は、この値を調整することを推奨します。たとえば、SCI カウントが 1000 の場合、遅延復元を 45 秒に設定することを推奨します。            |
| ステップ 19 | <p><b>evpn multisite border-gateway ms-id</b></p> <p>例 :</p> <pre>switch(config)# evpn multisite border-gateway 100</pre>                                                                                                                                                                          | サイト/ファブリックのサイト ID を設定します。 <i>ms-id</i> の値の範囲は 1~281474976710655 です。 <i>ms-id</i> は、同じファブリック/サイト内のすべての BGW で同じである必要があります。 |
| ステップ 20 | <p><b>interface nve 1</b></p> <p>例 :</p> <pre>switch(config-evpn-msite-bgw)# interface nve 1</pre>                                                                                                                                                                                                 | VXLAN トンネルの終端となる VXLAN オーバーレイ インターフェイスを作成します。<br>(注) スイッチでは 1 つの NVE インターフェイスのみ使用できます。                                   |
| ステップ 21 | <p><b>source-interface loopback src-if</b></p> <p>例 :</p>                                                                                                                                                                                                                                          | 送信元インターフェイスは、有効な /32 IP アドレスを持つスイッチ上に設定されているループバック インターフェイスにする必要があります。この/32                                              |

|         | コマンドまたはアクション                                                                                                                                               | 目的                                                                                                                                                                                                                                                                                                             |
|---------|------------------------------------------------------------------------------------------------------------------------------------------------------------|----------------------------------------------------------------------------------------------------------------------------------------------------------------------------------------------------------------------------------------------------------------------------------------------------------------|
|         | <code>switch(config-if-nve)# source-interface loopback 0</code>                                                                                            | IP アドレスは、転送ネットワークの一時デバイスおよびリモート VTEP によって認識される必要があります。これは、転送ネットワークのダイナミックルーティングプロトコルを介してアドレスを通知することによって、実現されます。                                                                                                                                                                                                |
| ステップ 22 | <b>host-reachability protocol bgp</b><br><br>例：<br><code>switch(config-if-nve)# host-reachability protocol bgp</code>                                      | これはホスト到達可能性のアドバタイズメント機構として BGP を定義します。                                                                                                                                                                                                                                                                         |
| ステップ 23 | <b>multisite border-gateway interface loopback vi-num</b><br><br>例：<br><code>switch(config-if-nve)# multisite border-gateway interface loopback 100</code> | BGW 仮想 IP アドレス (VIP) に使用されるループバック インターフェイスを定義します。送信元インターフェイスは、有効な /32 IP アドレスを持つスイッチ上に設定されているループバック インターフェイスにする必要があります。この /32 IP アドレスは、転送ネットワークの一時デバイスおよびリモート VTEP によって認識される必要があります。これは、転送ネットワークのダイナミックルーティングプロトコルを介してアドレスを通知することによって、実現されます。このループバックは、送信元インターフェイスのループバックとは異なる必要があります。vi-num の範囲は、0 ~ 1023 です。 |
| ステップ 24 | <b>no shutdown</b><br><br>例：<br><code>switch(config-if-nve)# no shutdown</code>                                                                            | <b>shutdown</b> コマンドを無効にします。                                                                                                                                                                                                                                                                                   |
| ステップ 25 | <b>exit</b><br><br>例：<br><code>switch(config-if-nve)# exit</code>                                                                                          | NVE 設定モードを終了します。                                                                                                                                                                                                                                                                                               |
| ステップ 26 | <b>interface loopback loopback-number</b><br><br>例：<br><code>switch(config)# interface loopback 0</code>                                                   | ループバック インターフェイスを設定します。                                                                                                                                                                                                                                                                                         |
| ステップ 27 | <b>ip address ip-address</b><br><br>例：<br><code>switch(config-if)# ip address 198.0.2.0/32</code>                                                          | ループバック インターフェイスのプライマリ IP アドレスを設定します。                                                                                                                                                                                                                                                                           |
| ステップ 28 | <b>ip address ip-address secondary</b><br><br>例：<br><code>switch(config-if)# ip address 198.0.2.1/32 secondary</code>                                      | ループバック インターフェイスのセカンダリ IP アドレスを設定します。                                                                                                                                                                                                                                                                           |

|         | コマンドまたはアクション                                                                    | 目的                                  |
|---------|---------------------------------------------------------------------------------|-------------------------------------|
| ステップ 29 | <b>ip pim sparse-mode</b><br>例：<br>switch(config-if)# <b>ip pim sparse-mode</b> | ループバック インターフェイスで PIM スパースモードを設定します。 |

## リンク障害発生時のトランスポートとしてのピアリンクの設定

この手順では、バックアップリンクとしてのみ使用されるように、IGP コストが高く設定された SVI インターフェイスの設定について説明します。



(注) この設定は、ファブリックや DCI リンクの障害時にピアリンクをバックアップリンクとして使用するために必要です。

### 手順

|        | コマンドまたはアクション                                                                                      | 目的                                                                                                                                             |
|--------|---------------------------------------------------------------------------------------------------|------------------------------------------------------------------------------------------------------------------------------------------------|
| ステップ 1 | <b>configure terminal</b><br>例：<br>switch# <b>configure terminal</b>                              | グローバル コンフィギュレーション モードを開始します。                                                                                                                   |
| ステップ 2 | <b>system nve infra-vlans vlan-range</b><br>例：<br>switch(config)# <b>system nve infra-vlans 7</b> | VXLAN のアップリンクおよび vPC ピアリンクのすべての SVI インターフェイスで使用される VLAN をインフラ VLAN として指定します。インフラ VLAN の特定の組み合わせを設定しないでください。たとえば、2 と 514、10 と 522 は 512 離れています。 |
| ステップ 3 | <b>interface vlan-id</b><br>例：<br>switch(config)# <b>interface vlan7</b>                          | インターフェイスを設定します。                                                                                                                                |
| ステップ 4 | <b>no shutdown</b><br>例：<br>switch(config-if)# <b>no shutdown</b>                                 | <b>shutdown</b> コマンドを無効にします。                                                                                                                   |
| ステップ 5 | <b>mtu value</b><br>例：<br>switch(config-if)# <b>mtu 9216</b>                                      | 最大伝送単位 (MTU) を設定します。                                                                                                                           |
| ステップ 6 | <b>no ip redirects</b><br>例：                                                                      | デバイスがリダイレクトを送信しないようにします。                                                                                                                       |

## vPC を使用したマルチサイト サポート 設定の確認

|         | コマンドまたはアクション                                                                                                           | 目的                                                   |
|---------|------------------------------------------------------------------------------------------------------------------------|------------------------------------------------------|
|         | <code>switch(config-if)# no ip redirects</code>                                                                        |                                                      |
| ステップ 7  | <b>ip address ip-address/length</b><br>例：<br><code>switch(config-if)# ip address 35.1.1.2/24</code>                    | このインターフェイスの IP アドレスを設定します。                           |
| ステップ 8  | <b>no ipv6 redirects</b><br>例：<br><code>switch(config-if)# no ipv6 redirects</code>                                    | ICMP のリダイレクトメッセージが BFD 対応インターフェイスでディセーブルであることを確認します。 |
| ステップ 9  | <b>ip ospf cost cost</b><br>例：<br><code>switch(config-if)# ip ospf cost 100</code>                                     | このインターフェイスの OSPF コストメトリックを設定します。                     |
| ステップ 10 | <b>ip ospf network point-to-point</b><br>例：<br><code>switch(config-if)# ip ospf network point-to-point</code>          | OSPF ポイントツーポイントネットワークを指定します。                         |
| ステップ 11 | <b>ip router ospf instance area area-number</b><br>例：<br><code>switch(config-if)# ip router ospf 1 area 0.0.0.0</code> | インターフェイス上で IP のルーティングプロセスを設定して、エリアを指定します。            |
| ステップ 12 | <b>ip pim sparse-mode</b><br>例：<br><code>switch(config-if)# ip pim sparse-mode</code>                                  | インターフェイスにスパースモード PIM を設定します。                         |

## vPC を使用したマルチサイト サポート 設定の確認

Multi-Site with vPC サポート情報を表示するには、次のいずれかのコマンドを入力します。

|                                               |                                                        |
|-----------------------------------------------|--------------------------------------------------------|
| <b>show vpc brief</b>                         | 一般的な vPC および CC のステータスを表示します。                          |
| <b>show vpc consistency-parameters global</b> | すべての vPC インターフェイス全体で一貫している必要があるパラメータのステータスを表示します。      |
| <b>show vpc consistency-parameters vni</b>    | 両方の vPC ピアで一貫している必要がある NVE インターフェイス下の VNI の設定情報を表示します。 |

**show vpc brief** コマンドの出力例：

```
switch# show vpc brief
Legend:
```



(\*) - local vPC is down, forwarding via vPC peer-link

```
vPC domain id : 1
Peer status : peer adjacency formed ok (<--- peer up)
vPC keep-alive status : peer is alive
Configuration consistency status : success (<----- CC passed)
Per-vlan consistency status : success (<----- per-VNI CCpassed)
Type-2 consistency status : success
vPC role : secondary
Number of vPCs configured : 1
Peer Gateway : Enabled
Dual-active excluded VLANs : -
Graceful Consistency Check : Enabled
Auto-recovery status : Enabled, timer is off.(timeout = 240s)
Delay-restore status : Timer is off.(timeout = 30s)
Delay-restore SVI status : Timer is off.(timeout = 10s)
Operational Layer3 Peer-router : Disabled
[...]
```

### show vpc consistency-parameters global コマンドの出力例 :

```
switch# show vpc consistency-parameters global
```

Legend:

Type 1 : vPC will be suspended in case of mismatch

| Name                                                                                                         | Type | Local Value                                                                                       | Peer Value                                                                                        |
|--------------------------------------------------------------------------------------------------------------|------|---------------------------------------------------------------------------------------------------|---------------------------------------------------------------------------------------------------|
| [...]                                                                                                        |      |                                                                                                   |                                                                                                   |
| Nve1 Adm St, Src Adm St,<br>Sec IP, Host Reach, VMAC<br>Adv, SA,mcast l2, mcast<br>l3, IR BGP,MS Adm St, Reo | 1    | Up, Up, 2.1.44.5, CP,<br>TRUE, Disabled,<br>0.0.0.0, 0.0.0.0,<br>Disabled, Up,<br>200.200.200.200 | Up, Up, 2.1.44.5, CP,<br>TRUE, Disabled,<br>0.0.0.0, 0.0.0.0,<br>Disabled, Up,<br>200.200.200.200 |
| [...]                                                                                                        |      |                                                                                                   |                                                                                                   |

### show vpc consistency-parameters vni コマンドの出力例 :

```
switch(config-if-nve-vni)# show vpc consistency-parameters vni
```

Legend:

Type 1 : vPC will be suspended in case of mismatch

| Name                                  | Type | Local Value                           | Peer Value                            |
|---------------------------------------|------|---------------------------------------|---------------------------------------|
| [...]                                 |      |                                       |                                       |
| Nve1 Vni, Mcast, Mode,<br>Type, Flags | 1    | 11577, 234.1.1.1,<br>Mcast, L2, MS IR | 11577, 234.1.1.1,<br>Mcast, L2, MS IR |
| Nve1 Vni, Mcast, Mode,<br>Type, Flags | 1    | 11576, 234.1.1.1,<br>Mcast, L2, MS IR | 11576, 234.1.1.1,<br>Mcast, L2, MS IR |
| [...]                                 |      |                                       |                                       |

## 非対称 VNI を使用するマルチサイトの設定例

次の例は、異なる VNI セットを持つ 2 つのサイトが同じ MAC VRF または IP VRF に接続する方法を示しています。1 つのサイトは VNI 200 を内部で使用し、もう 1 つのサイトは VNI 300 を内部で使用します。VNI 値が異なるため、ルートターゲット auto は一致しなくなりました。したがって、ルートターゲット値は手動で設定する必要があります。この例では、値 222:333 は異なるサイトからの 2 つの VNI をつなぎ合わせます。

サイト 1 の BGW には L2VNI 200 と L3VNI 201 があります。

サイト 2 の BGW には L2VNI 300 と L3VNI 301 があります。



(注) この設定例では、基本的なマルチサイト設定がすでに行われていることを前提としています。



(注) BGW で VLAN から VRF へのマッピングが必要です。この要件は、BGW での MAC-IP ルートの再生成に必要な L2VNI-to-L3VNI マッピングを維持するために必要です。

### レイヤ 3 の設定

サイト 1 の BGW ノードで、L3VNI 201 と L3VNI 301 を使用して 2 つのサイトをつなぐ共通 RT 201:301 を設定します。

```
vrf context vni201
 vni 201
 address-family ipv4 unicast
 route-target both auto evpn
 route-target import 201:301 evpn
 route-target export 201:301 evpn
```

サイト 2 の BGW ノードで、L3VNI 201 と L3VNI 301 を使用して 2 つのサイトをつなぐ共通の RT 201:301 を設定します。

```
vrf context vni301
 vni 301
 address-family ipv4 unicast
 route-target both auto evpn
 route-target import 201:301 evpn
 route-target export 201:301 evpn
```

### レイヤ 2 の設定

サイト 1 の BGW ノードで、L2VNI 200 と L2VNI 300 を使用して 2 つのサイトをつなぐ共通の RT 222:333 を設定します。

```
evpn
 vni 200 12
 rd auto
 route-target import auto
 route-target import 222:333
 route-target export auto
 route-target export 222:333
```

MAC-IP ルートの L3 ラベルを適切に再生成するには、VRF (L3VNI) を L2VNI に関連付けます。

```
interface Vlan 200
 vrf member vni201
```

サイト 2 の BGW ノードで、L2VNI 200 と L2VNI 300 を使用して 2 つのサイトをつなぐ共通 RT 222:333 を設定します。

```
evpn
vni 300 12
rd auto
route-target import auto
route-target import 222:333
route-target export auto
route-target export 222:333
```

MAC-IP ルートの L3 ラベルを適切に再生成するには、VRF (L3VNI) を L2VNI に関連付けます。

```
interface vlan 300
vrf member vni301
```

## マルチサイトでの TRM

ここでは、次の内容について説明します。

- [マルチサイトでの TRM の設定に関する情報 \(315 ページ\)](#)
- [マルチサイトでの TRM のガイドラインと制限事項 \(317 ページ\)](#)
- [マルチサイトでの TRM の設定 \(320 ページ\)](#)
- [マルチサイト設定による TRM の確認 \(322 ページ\)](#)

## マルチサイトでの TRM の設定に関する情報

マルチサイトを使用したテナントルーテッドマルチキャスト (TRM) は、マルチサイト経由で接続された複数の VXLAN EVPN ファブリック間でのマルチキャスト転送を可能にします。この機能は、さまざまなサイトの送信元と受信者に、レイヤ 3 マルチキャストサービスを提供します。サイト間の東西マルチキャストトラフィックの要件に対応します。

各 TRM サイトは独立して動作しています。各サイトのボーダー ゲートウェイでは、サイト間でステッチングが可能です。サイトごとに複数のボーダー ゲートウェイを設定できます。サイト間のマルチキャスト送信元および受信者情報は、TRM が設定されたボーダー ゲートウェイ上の BGP によって伝播されます。各サイトのボーダー ゲートウェイはマルチキャストパケットを受信し、ローカルサイトに送信する前にパケットを再カプセル化します。Cisco NX-OS リリース 10.1(2) 以降、マルチサイト対応 TRM は、エニーキャストボーダー ゲートウェイと vPC ボーダー ゲートウェイの両方をサポートします。

L3VNIのDesignated Forwarder (DF) として選択されたボーダー ゲートウェイは、ファブリックからコア側にトラフィックを転送します。TRM Multicast-Anycast Gateway モデルでは、VIP-R ベースのモデルを使用してリモートサイトにトラフィックを送信します。IR 宛先 IP は、リモートサイトの VIP-R です。受信者が存在する各サイトは、送信元サイトから 1 つのコピーのみを取得します。DF 転送は、エニーキャストボーダー ゲートウェイでのみ適用できます。



(注) リモートサイトにトラフィックを送信するのは DF だけです。

リモートサイトでは、コアからサイト間マルチキャストトラフィックを受信する BGW がトラフィックをファブリック側に転送します。非 DF も送信元サイトから VIP-R コピーを受信できるため、コアからファブリック方向への DF チェックは行われません。

図 26: マルチサイトトポロジの TRM、BL 外部マルチキャスト接続

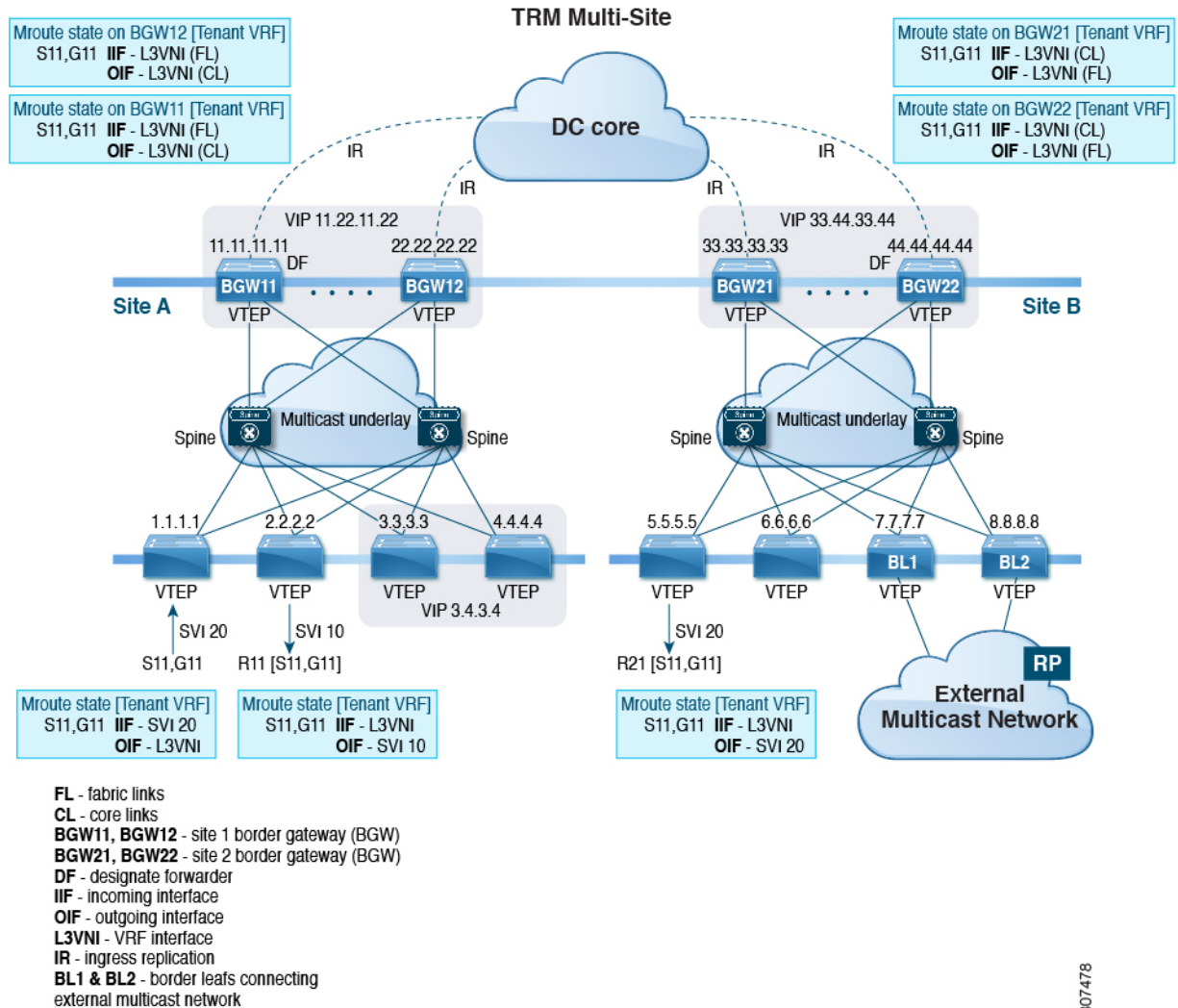

Cisco NX-OS リリース 9.3(3) 以降では、マルチサイト対応 TRM は、以前のリリースでサポートされていた BL 接続に加えて、外部マルチキャストネットワークへの BGW 接続をサポートします。転送は前の例で説明したように行われますが、外部マルチキャストネットワークへの出口点はオプションで BGW を介して提供できます。

図 27: マルチサイト トポロジ、BGW 外部マルチキャスト接続を備えた TRM

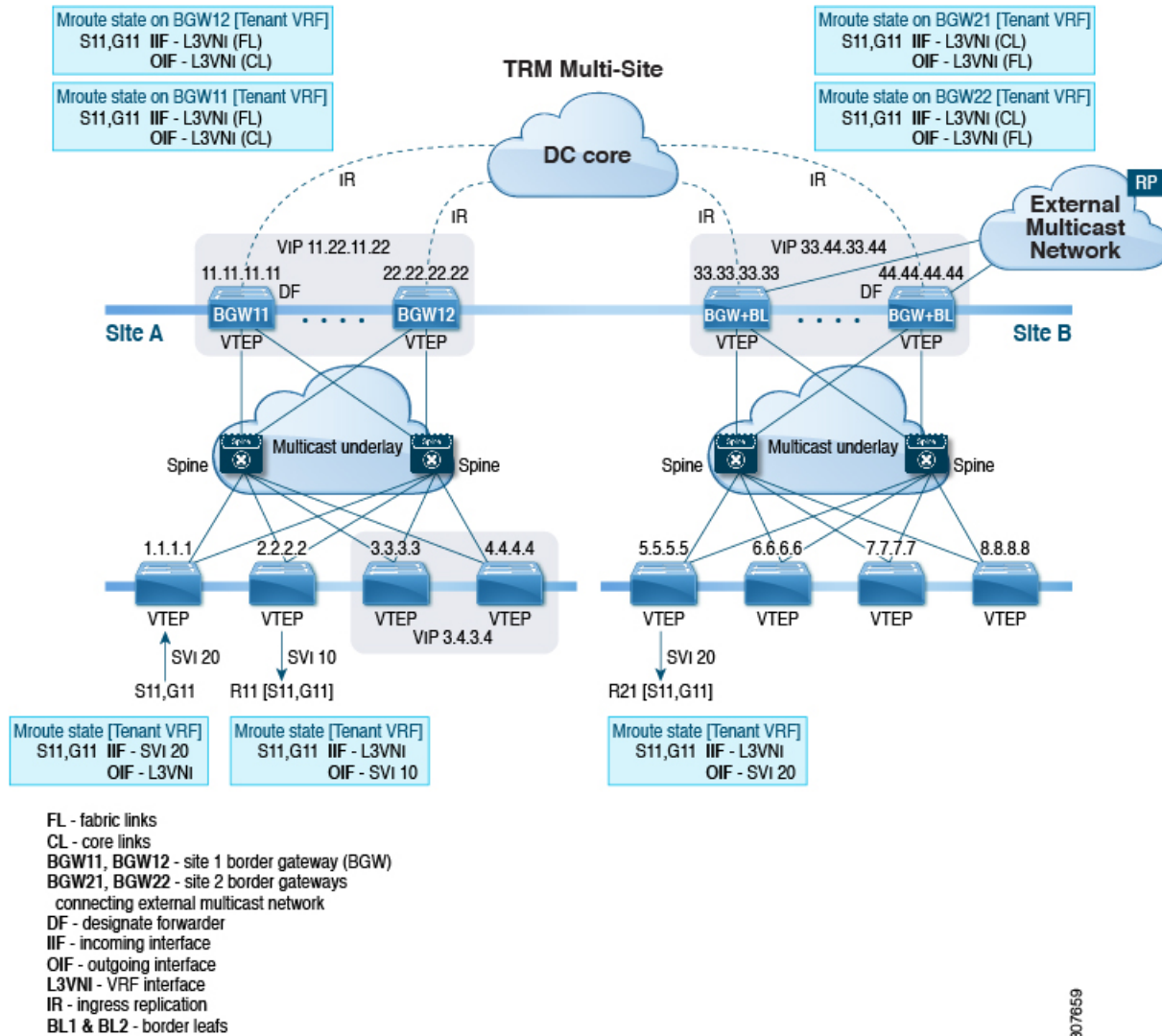

307659

## マルチサイトでの TRM のガイドラインと制限事項

マルチサイトでは TRM には、次の注意事項と制約事項があります。

- 次のプラットフォームは、マルチサイトでの TRM をサポートしています。
  - Cisco Nexus 9300-EX プラットフォーム スイッチ
  - Cisco Nexus 9300-FX/FX2/FX3 プラットフォーム スイッチ
  - Cisco Nexus 9300-GX プラットフォーム スイッチ
  - -EX/FX ライン カード搭載の Cisco Nexus 9500 プラットフォーム スイッチ

- Cisco NX-OS リリース 9.3(3) 以降では、マルチキャストトラフィック用にボーダーリーフとマルチサイトボーダーゲートウェイを同じノードに共存させることができます。
- Cisco NX-OS Release 9.3(3) 以降では、特定のサイトのすべてのボーダーゲートウェイで同じ Cisco NX-OS 9.3(x) イメージを実行する必要があります。
- Cisco NX-OS リリース 10.1(2) には、次の注意事項と制約事項があります。
  - vPC プライマリおよびセカンダリピアに接続された L3 ホストをサポートするために、vPC ピア間に VRF Lite リンクを（テナント VRF ごとに）追加する必要があります。
  - 2 つの vPC ピア間でバックアップ SVI が必要です。
  - L2 および L3 に接続された孤立ポートは、vPC BGW でサポートされます。
  - vPC BGW を使用した TRM マルチサイトは、vMCT ではサポートされません。

TRM および vPC サポートによる TRM の設定の詳細については、「[テナントルーテッドマルチキャストの設定](#)」を参照してください。

- vPC BGW および Anycast BGW を使用した TRM マルチサイトは、Cisco Nexus 9300-EX、FX、FX2、および FX3 ファミリスイッチでサポートされます。Cisco NX-OS リリース 10.2(1)F 以降、vPC BGW および Anycast BGW を使用した TRM は、Cisco Nexus 9300-GX ファミリスイッチでサポートされます。
- Cisco NX-OS リリース 10.2(1q)F 以降、マルチサイトで TRM は N9K-C9332D-GX2B プラットフォーム スイッチでサポートされます。
- Cisco NX-OS リリース 10.2(1q)F 以降、vPC BGW およびエニーキャスト GBW で TRM マルチサイトは N9K-C9332D-GX2B プラットフォーム スイッチでサポートされます。
- Cisco NX-OS リリース 10.2(2)F 以降、マルチキャストグループ設定を使用して、**multisite mcast-group dci-core-group** コマンドを使用して DCI コアで TRM および L2 BUM パケットをカプセル化します。
- Cisco NX-OS リリース 10.2(3)F 以降、TRM マルチサイトは Cisco Nexus N9K-C9364D-GX2A および N9K-C9348D-GX2A プラットフォーム スイッチでサポートされています。
- マルチサイトを使用した TRM は、次の機能をサポートしています。
  - vPC ボーダーゲートウェイを使用した TRM マルチサイト。
  - VXLAN ファブリックの PIM ASM マルチキャストアンダーレイ
  - マルチサイトレイヤ 3 モードのみの TRM
  - エニーキャストゲートウェイを使用したマルチサイトでの TRM
  - 境界リーフでの VRF-Lite の終端
  - TRM マルチサイトを使用する次の RP モデル：
    - 外部 RP
    - RP Everywhere

- 内部 RP

- 1つのサイトで設定できる vPC BGW のペアは1つだけです。
- vPC BGW とユニキャスト BGW のペアを同じサイトに共存させることはできません。
- NX-OS 10.2 (2) F 以前には、コア全体の DCI ピア間では入力レプリケーションのみがサポートされています。Cisco NX-OS リリース 10.2 (2) F 以降では、コア全体の DCI ピア間で入力レプリケーションとマルチキャストの両方がサポートされています。
- ボーダールータは、ファブリックからコア、およびコアからファブリックへの MVPN ルートを再生成します。
- 異なるサイトのボーダー ゲートウェイ間の eBGP ピアリングだけがサポートされます。
- 各サイトには、TRM アンダーレイ用のローカル RP が必要です。
- 各サイトのアンダーレイ ユニキャストルーティングを、別のサイトのアンダーレイ ユニキャストルーティングから分離します。この要件は、マルチサイトにも適用されます。
- MVPN アドレス ファミリーは、BGW 間で有効にする必要があります。
- 外部マルチキャストファブリックへの BGW 接続を設定する場合は、次の点に注意してください。
  - サイトのファブリック サイトにリーフがない場合でも、マルチキャスト アンダーレイはファブリック側のすべての BGW 間で設定する必要があります。
  - 単一サイトの BGW-BL ノードに VRF-Lite リンクを介してレイヤ 3 接続されている送信元と受信者は、外部レイヤ 3 ネットワークを介して到達可能である必要があります。同じサイトの BGW-Node1 にレイヤ 3 接続された送信元があり、BGW-Node2 にレイヤ 3 接続されたレシーバがある場合、これらの 2 つのエンドポイント間のトラフィックは、ファブリックを経由せずに外部のレイヤ 3 ネットワークを経由します。
  - 外部マルチキャスト ネットワークは、BGW または BL を介してのみ接続する必要があります。展開に同じサイトの BGW と BL の両方からの外部マルチキャスト ネットワーク接続が必要な場合は、BGW から学習した外部ルートが BL よりも優先されることを確認します。そのためには、BGW の BL よりも MED が低く、OSPF コストが (外部リンク上で) 高くなる必要があります。

次の図は、BGW-BL と内部リーフ (BL1) を介した外部ネットワーク接続を持つサイトを示しています。外部ソースへのパスは、リモートサイトの受信側での重複を避けるために、(BL2 ではなく) BGW-1 または BGW-2 を経由する必要があります。

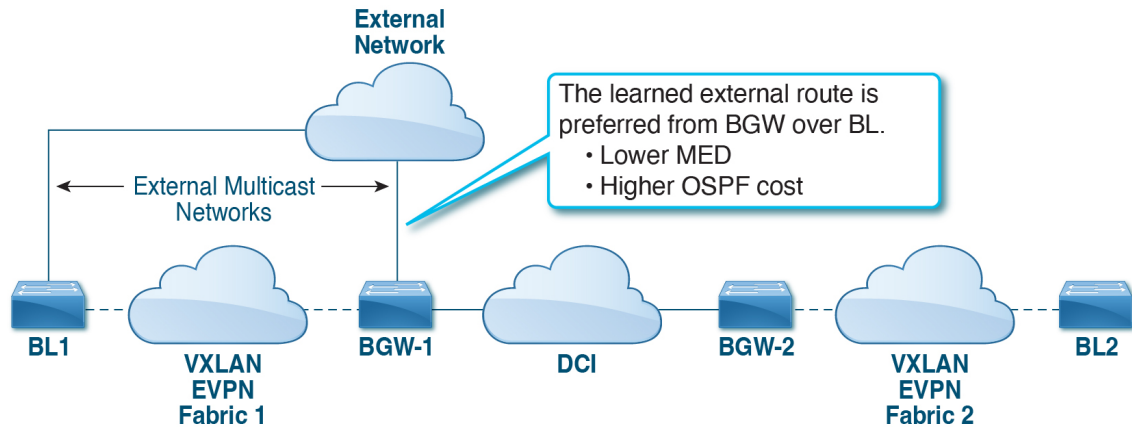

- MED は iBGP でのみサポートされます。

## マルチサイトでの TRM の設定

始める前に

次を設定する必要があります。

- VXLAN TRM
- VXLAN マルチサイト

このセクションは、TRM を使用するユニキャスト BGW の設定手順を示します。TRM を使用する vPC BGW の場合、vxLAN TRM および VxLAN マルチサイトとともに vPC を設定する必要があります。

手順

|        | コマンドまたはアクション                                                          | 目的                           |
|--------|-----------------------------------------------------------------------|------------------------------|
| ステップ 1 | <b>configure terminal</b><br>例：<br>switch# <b>configure terminal</b>  | グローバル コンフィギュレーション モードを開始します。 |
| ステップ 2 | <b>interface nve1</b><br>例：<br>switch(config)# <b>interface nve1</b>  | NVE インターフェイスを設定します。          |
| ステップ 3 | <b>no shutdown</b><br>例：<br>switch(config-if-nve)# <b>no shutdown</b> | NVE インターフェイスを呼び出します。         |



|         | コマンドまたはアクション                                                                                                                                         | 目的                                                                                                                                                                                                                                                                                                                                   |
|---------|------------------------------------------------------------------------------------------------------------------------------------------------------|--------------------------------------------------------------------------------------------------------------------------------------------------------------------------------------------------------------------------------------------------------------------------------------------------------------------------------------|
| ステップ 4  | <b>host-reachability protocol bgp</b><br>例 :<br><pre>switch(config-if-nve) # host-reachability protocol bgp</pre>                                    | これはホスト到達可能性のアドバタイズメント機構として BGP を定義します。                                                                                                                                                                                                                                                                                               |
| ステップ 5  | <b>source-interface loopback src-if</b><br>例 :<br><pre>switch(config-if-nve) # source-interface loopback 0</pre>                                     | 送信元インターフェイスは、有効な /32 IP アドレスを持つスイッチ上に設定されているループバック インターフェイスにする必要があります。この /32 IP アドレスは、転送ネットワークの一時デバイスおよびリモート VTEP によって認識される必要があります。これは、転送ネットワークのダイナミック ルーティング プロトコルを介してアドレスを通知することによって、実現されます。                                                                                                                                       |
| ステップ 6  | <b>multisite border-gateway interface loopback vi-num</b><br>例 :<br><pre>switch(config-if-nve) # multisite border-gateway interface loopback 1</pre> | ボーダー ゲートウェイの仮想 IP アドレス (VIP) に使用されるループバック インターフェイスを定義します。border-gateway インターフェイスは、有効な /32 IP アドレスを持つスイッチ上に設定されているループバック インターフェイスにする必要があります。この /32 IP アドレスは、転送ネットワークの一時デバイスおよびリモート VTEP によって認識される必要があります。これは、転送ネットワークのダイナミック ルーティング プロトコルを介してアドレスを通知することによって、実現されます。このループバックは、送信元インターフェイスのループバックとは異なる必要があります。vi-num の範囲は、0 ~ 1023 です。 |
| ステップ 7  | <b>member vni vni-range associate-vrf</b><br>例 :<br><pre>switch(config-if-nve) # member vni 10010 associate-vrf</pre>                                | 仮想ネットワーク識別子 (VNI) を設定します。<br><br>vni-range の範囲は 1~16,777,214 です。vni-range の値は、5000 などの単一の値または 5001~5008 などの範囲です。                                                                                                                                                                                                                     |
| ステップ 8  | <b>mcast-group ip-addr</b><br>例 :<br><pre>switch(config-if-nve-vni) # mcast-group 225.0.0.1</pre>                                                    | ファブリック内の NVE マルチキャストグループ IP プレフィックスを設定します。                                                                                                                                                                                                                                                                                           |
| ステップ 9  | <b>multisite mcast-group dci-core-group address</b><br>例 :<br><pre>switch(config-if-nve-vni) # multisite mcast-group 226.1.1.1</pre>                 | DCI コアで TRM および L2 BUM パケットをカプセル化するために使用されるマルチキャスト グループを設定します。                                                                                                                                                                                                                                                                       |
| ステップ 10 | <b>multisite ingress-replication optimized</b><br>例 :                                                                                                | レイヤ 2 VNI を拡張するためのマルチサイト BUM レプリケーション方式を定義します。                                                                                                                                                                                                                                                                                       |

| コマンドまたはアクション                                                                    | 目的 |
|---------------------------------------------------------------------------------|----|
| <code>switch(config-if-nve-vni)# multisite ingress-replication optimized</code> |    |

## マルチサイト設定による TRM の確認

マルチサイト設定の TRM のステータスを表示するには、次のコマンドを入力します。

| コマンド                                                 | 目的                                                                                                                |
|------------------------------------------------------|-------------------------------------------------------------------------------------------------------------------|
| <code>show nve vni virtual-network-identifier</code> | L3VNI を表示します。<br><br>(注) この機能では、Multi-Site 拡張 L3VNI のデフォルト設定は最適化された IR です。MS-IR フラグは本質的に、MS-IR が最適化されていることを意味します。 |

**show nve vni** コマンドの例：

```
switch(config)# show nve vni 51001
Codes: CP - Control Plane DP - Data Plane
 UC - Unconfigured SA - Suppress ARP
 SU - Suppress Unknown Unicast
 Xconn - Crossconnect
 MS-IR - Multisite Ingress Replication

Interface VNI Multicast-group State Mode Type [BD/VRF] Flags

nve1 51001 226.0.0.1 Up CP L3 [cust_1] MS-IR
```



## 第 16 章

# テナント ルーテッド マルチキャストの設定

この章は、次の内容で構成されています。

- テナント ルーテッド マルチキャストについて (324 ページ)
- テナント ルーテッド マルチキャスト 混合モードについて (325 ページ)
- Ipv6 オーバーレイを使用するテナント ルーテッド マルチキャストについて (325 ページ)
- TRM フローのマルチキャスト フローパスの可視性について (327 ページ)
- テナント ルーテッド マルチキャストに関する注意事項と制限事項 (327 ページ)
- レイヤ 3 テナント ルーテッド マルチキャストの注意事項と制約事項 (328 ページ)
- レイヤ 2/レイヤ 3 テナント ルーテッド マルチキャスト (混合モード) の注意事項と制約事項 (330 ページ)
- テナント ルーテッド マルチキャストのランデブー ポイント (331 ページ)
- テナント ルーテッド マルチキャストのランデブー ポイントの設定 (332 ページ)
- VXLAN ファブリック内のランデブー ポイントの設定 (333 ページ)
- 外部ランデブー ポイントの設定 (334 ページ)
- PIM エニーキャストを使用した RP Everywhere の設定 (336 ページ)
- MSDP ピアリングを使用した RP Everywhere の設定 (342 ページ)
- レイヤ 3 テナント ルーテッド マルチキャストの設定 (349 ページ)
- VXLAN EVPN スパインでの TRM の設定 (354 ページ)
- レイヤ 2/レイヤ 3 混合モードでのテナント ルーテッド マルチキャストの設定 (357 ページ)
- レイヤ 2 テナント ルーテッド マルチキャストの設定 (362 ページ)
- vPC サポートを使用した TRM の設定 (363 ページ)
- vPC サポートを使用した TRM の設定 (Cisco Nexus 9504-R および 9508-R) (366 ページ)
- TRM のフレックス統計 (370 ページ)
- TRM のフレックス統計の構成 (370 ページ)
- TRM データ MDT の構成 (371 ページ)
- IGMP スヌーピングの設定 (374 ページ)

## テナントルーテッドマルチキャストについて

テナントルーテッドマルチキャスト (TRM) は、BGP ベースの EVPN コントロールプレーンを使用する VXLAN ファブリック内でのマルチキャスト転送を有効にします。TRM は、ローカルまたは VTEP 間で同じサブネット内または異なるサブネット内の送信元と受信側の間にマルチテナント対応のマルチキャスト転送を実装します。

この機能により、VXLAN オーバーレイへのマルチキャスト配信の効率が向上します。これは、IETF RFC 6513、6514 で説明されている標準ベースの次世代コントロールプレーン (ngMVPN) に基づいています。TRM は、効率的かつ復元力のある方法で、マルチテナントファブリック内で顧客の IP マルチキャストトラフィックを配布できるようにします。TRM の配布により、ネットワーク内のレイヤ 3 オーバーレイ マルチキャスト機能が向上します。

BGP EVPN はユニキャストルーティングのコントロールプレーンを提供しますが、ngMVPN はスケーラブルなマルチキャストルーティング機能を提供します。これは、ユニキャスト用の分散型 IP エニーキャストゲートウェイを持つすべてのエッジデバイス (VTEP) がマルチキャスト用の指定ルータ (DR) になる「常時ルート」アプローチに従います。ブリッジ型マルチキャスト転送は、エッジデバイス (VTEP) にのみ存在し、IGMP スヌーピングは該当する受信者へのマルチキャスト転送を最適化します。ローカル配信以外のすべてのマルチキャストトラフィックは効率的にルーティングされます。

図 28: VXLAN EVPN TRM

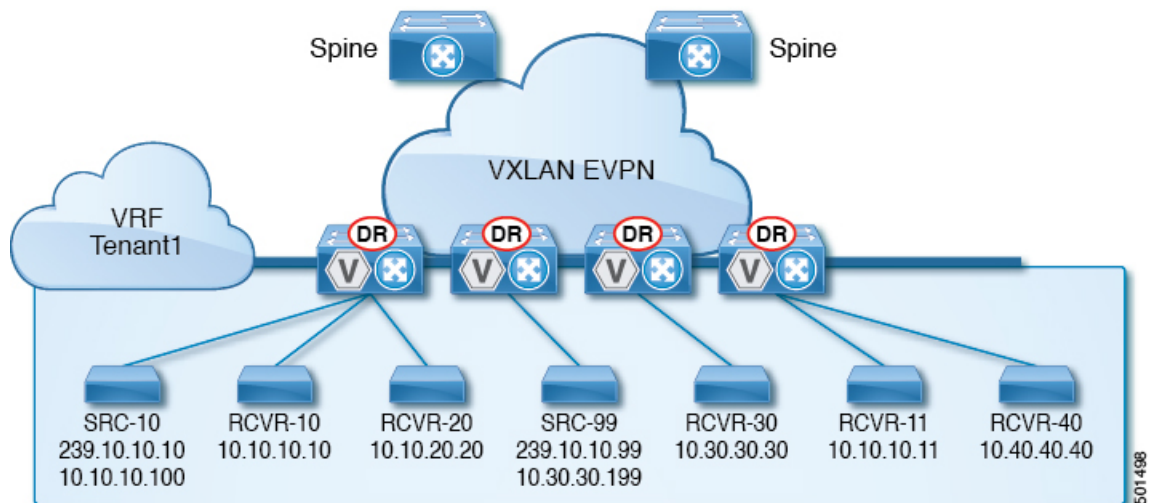

TRM を有効にすると、アンダーレイでのマルチキャスト転送が活用され、VXLAN でカプセル化されたルーテッドマルチキャストトラフィックが複製されます。デフォルト マルチキャスト配信ツリー (デフォルト MDT) は、VRF ごとに構築されます。これは、レイヤ 2 仮想ネットワーク インスタンス (VNI) のブロードキャストおよび不明ユニキャストトラフィック、およびレイヤ 2 マルチキャスト複製グループの既存のマルチキャストグループに追加されます。オーバーレイ内の個々のマルチキャストグループアドレスは、複製および転送のためにそれぞれのアンダーレイマルチキャストアドレスにマッピングされます。BGP ベースのアプローチを使用する利点は、TRM を備えた BGP EVPN VXLAN ファブリックが、すべてのエッ

ジデバイスまたは VTEP に RP が存在する完全な分散型オーバーレイ ランデブー ポイント (RP) として動作できることです。

マルチキャスト対応のデータセンターファブリックは、通常、マルチキャストネットワーク全体の一部分です。マルチキャスト送信元、受信側、およびマルチキャスト ランデブー ポイントはデータセンター内に存在する可能性があります。キャンパス内にある場合や WAN 経由で外部から到達可能である場合もあります。TRM を使用すると、既存のマルチキャストネットワークをシームレスに統合できます。ファブリック外部のマルチキャスト ランデブー ポイントを活用できます。さらに、TRM では、レイヤ 3 物理インターフェイスまたはサブインターフェイスを使用したテナント対応外部接続が可能です。

## テナントルーテッドマルチキャスト混合モードについて

図 29: TRM レイヤ 2/レイヤ 3 混合モード

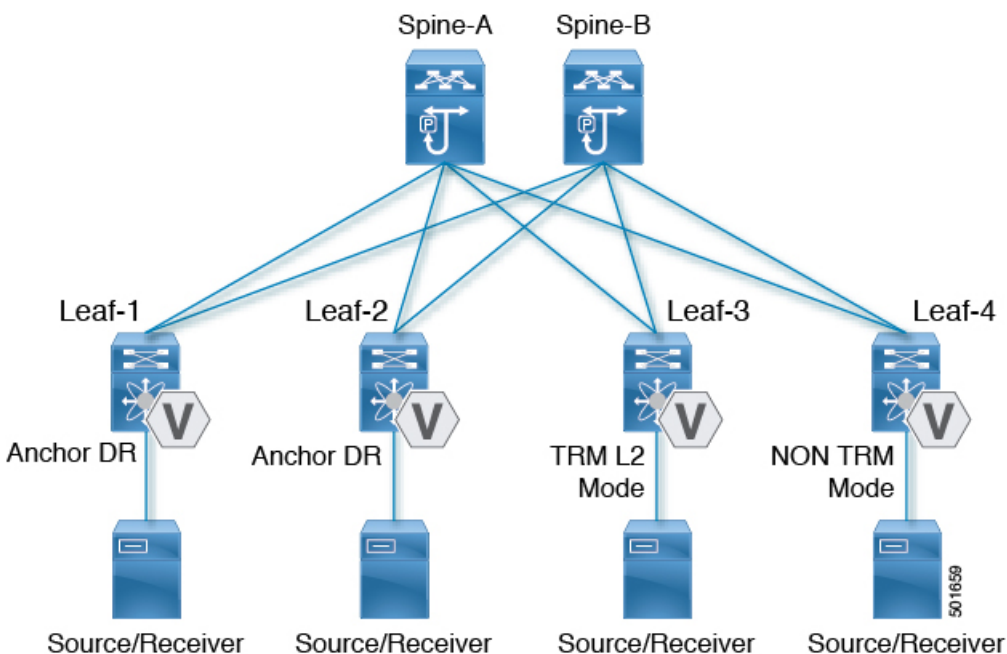

## IPv6 オーバーレイを使用するテナントルーテッドマルチキャストについて

Cisco NX-OS リリース 10.2 (1) 以降、テナントルーテッドマルチキャスト (TRM) はオーバーレイで IPv6 をサポートします。

### IPv6 オーバーレイの TRM のガイドラインと制限事項

次は、IPv6 オーバーレイを使用した TRM でサポートされます。

- ファブリック内のマルチキャストIPv4アンダーレイ。BidirおよびSSMはサポートされていません。
- マルチサイトのデータセンターコアのIPv4アンダーレイ。
- IPv4オーバーレイのみ、IPv6オーバーレイのみ、IPv4オーバーレイとIPv6オーバーレイの組み合わせ
- 境界リーフロールを持つエニーキャストボーダーゲートウェイ
- ボーダーゲートウェイおよびリーフでのvPCサポート
- リーフ上の仮想MCT
- エニーキャストRP（内部、外部、およびRP-everywhere）
- マルチサイト ボーダー ゲートウェイは、Cisco Nexus 9300 -FX3、-GX、および GX2 TOR でサポートされます。
- エニーキャストRPによるRP-everywhereがサポートされます。
- TRMv6は、デフォルトのシステムルーティングモードでのみサポートされます。
- TRMを使用したVxLAN VLANによるMLDスヌーピング
- VLANでのPIM6 SVIおよびMLDスヌーピング設定はサポートされていません。
- IPv6 オーバーレイを使用する TRM は、Cisco Nexus 9300 -EX、-FX、-FX2、-FX3、-GX、-GX2 TOR シリーズでサポートされます。

次は、IPv6オーバーレイを使用したTRMではサポートされていません。

- L2 TRM
- L3TRMを使用したL2 VLANでのVXLANフラッドモードはサポートされません。
- L2-L3 TRM混合モード
- 単一サイト内のVXLAN入力レプリケーション
- アンダーレイのIPv6
- TRMなしのVXLAN VLANを使用したMLDスヌーピング
- MLDスヌーピングを使用しないPIM6 SVI設定
- MSDP

# TRM フローのマルチキャストフローパスの可視性について

Cisco NX-OS リリース 10.3(2)F 以降、TRM フローのマルチキャストフローパス可視化 (FPV) 機能は、すでにサポートされているマルチキャストフローとともに、TRM L3 モードおよびアンダーレイマルチキャストでサポートされます。この機能により、Cisco Nexus 9000 シリーズスイッチのすべてのマルチキャストステートをエクスポートできます。これは、送信元から受信者までのフローパスの完全で信頼性の高い追跡性を確保するのに役立ちます。Cisco Nexus 9000 シリーズスイッチでマルチキャストフローパスデータエクスポートを有効にするには、**multicast flow-path export** コマンドを使用します。

## テナントルーテッドマルチキャストに関する注意事項と制限事項

テナントルーテッドマルチキャスト (TRM) には、次の注意事項と制約事項があります。

- Cisco NX-OS リリース 10.1(2) 以降では、vPC BGW を使用した TRM マルチサイトがサポートされています。
- Cisco NX-OS リリース 10.2(1q)F 以降、VXLAN TRM は Cisco Nexus N9K-C9332D-GX2B プラットフォームスイッチでサポートされています。
- Cisco NX-OS リリース 10.2(3)F 以降、VXLAN TRM は Cisco Nexus 9364D-GX2A および 9348D-GX2A プラットフォームスイッチでサポートされます。
- テナントルーテッドマルチキャストが有効になっている場合、FEX はサポートされません。
- VXLAN TRM 機能が VTEP で有効になっている場合、VXLAN ファブリックへの IGMP メッセージの送信が停止します。
- VXLAN のガイドラインと制限事項は TRM にも適用されます。
- TRM が有効になっている場合、コアリンクとしての SVI はサポートされません。
- TRM が設定されている場合、ISSU は中断を伴います。
- TRM は IPv4 マルチキャストのみをサポートします。
- TRM には、スパースモードとも呼ばれる PIM Any Source Multicast (ASM) を使用した IPv4 マルチキャストベースのアンダーレイが必要です。
- TRM は、オーバーレイ PIM ASM および PIM SSM のみをサポートします。PIM BiDir はオーバーレイではサポートされていません。
- RP は、ファブリックの内部または外部のいずれかに設定する必要があります。

- 内部RPは、ボーダーノードを含むすべてのTRM対応VTEPで設定する必要があります。
- 外部RPは、ボーダーノードの外部にある必要があります。
- RPは、外部RP IP アドレス（スタティックRP）を指すVRF内で設定する必要があります。これにより、特定のVRFの外部RPに到達するためのユニキャストおよびマルチキャストルーティングが有効になります。
- 最初のパケットの複製は、Cisco Nexus 9300（EX、FX、FX2ファミリスイッチ）でのみサポートされます。
- Cisco NX-OS リリース 10.2(3)F 以降、最初のパケットのレプリケーションはCisco Nexus 9300-FX3プラットフォームスイッチでサポートされます。
- マルチサイトでのTRMは、Cisco Nexus 9504-Rプラットフォームではサポートされません。
- TRMは複数のボーダーノードをサポートします。複数のボーダーリーフスイッチを介した外部RP/送信元への到達可能性は、ECMPでサポートされ、対称ユニキャストルーティングが必要です。
- VXLAN vPC セットアップでL3 VNIのVLANでPIMと **ip igmp snooping vxlan** の両方を有効にする必要があります。
- 外部RPを使用する内部ソースおよび外部L3レシーバを使用するトラフィックストリームの場合、外部L3レシーバはPIM S、G加入要求を内部ソースに送信することがあります。これを行うと、ファブリックFHRでS、Gの再作成がトリガーされ、このS、Gがクリアされるまでに最大10分かかることがあります。
- Cisco NX-OS リリース 10.3(1)F 以降、TRMのリアルタイム/フレックス統計はCisco Nexus 9300-Xクラウドスケールスイッチでサポートされています。

## レイヤ3テナントルーテッドマルチキャストの注意事項と制約事項

レイヤ3テナントルーテッドマルチキャスト（TRM）には次の設定の注意事項と制限事項があります。

- Cisco NX-OS リリース 9.3(3) から Cisco NX-OS リリース 9.3(6) にアップグレードするとき、Cisco NX-OS リリース 9.3(3) から TRM 対応 VRF の設定を保持しない場合や、アップグレード後に新しい VRF を作成する場合、**feature ngmvpn** が有効な際に、**ip multicast multipath s-g-hash next-hop-based** CLI の自動生成は発生しません。TRM 対応 VRF ごとに CLI を手動で有効にする必要があります。
- レイヤ 3 TRM は、Cisco Nexus 9200、9300-EX、および 9300-FX/FX2/FX3/FXP および 9300-GX プラットフォームスイッチでサポートされます。



- Cisco NX-OS リリース 10.2(3)F 以降、レイヤ 3 TRM が Cisco Nexus 9300-GX2 プラットフォーム スイッチでサポートされます。
- Cisco NX-OS リリース 9.3(7) 以降では、Cisco Nexus N9K-C9316D-GX、N9K-C9364C-GX、および N9K-X9716D-GX プラットフォーム スイッチは、レイヤ 3 TRM と EVPN マルチサイトの組み合わせをサポートしています。
- Cisco Nexus 9300-GX プラットフォーム スイッチは、Cisco NX-OS リリース 9.3(5) でのレイヤ 3 TRM と EVPN マルチサイトの組み合わせをサポートしていません。
- Cisco NX-OS リリース 10.2(3)F 以降、レイヤ 3 TRM と EVPN マルチサイトの組み合わせが Cisco Nexus 9300-GX2 プラットフォーム スイッチでサポートされます。
- Cisco NX-OS リリース 9.3(3) 以降、-R/RX ライン カードを搭載した Cisco Nexus 9504 および 9508 プラットフォーム スイッチは、レイヤ 3 モードで TRM をサポートします。この機能は、IPv4 オーバーレイでのみサポートされます。レイヤ 2 モードと L2/L3 混合モードはサポートされていません。  
  
-R/RX ライン カードを搭載した Cisco Nexus 9504 および 9508 プラットフォーム スイッチは、レイヤ 3 ユニキャストトラフィックのボーダー リーフとして機能できます。ユニキャスト機能の場合、RP は内部、外部、またはあらゆる場所の RP にすることができます。
- TRM VXLAN BGP EVPN を設定する場合、次のプラットフォームがサポートされます。
  - Cisco Nexus 9200、9332C、9364C、9300-EX、および 9300-FX/FX2/FX3/FXP プラットフォーム スイッチ。
  - 9700-EX ライン カード、9700-FX ライン カード、または両方のライン カードを組み合わせた Cisco Nexus 9500 プラットフォーム スイッチ。
- レイヤ 3 TRM と VXLAN EVPN マルチサイトは、同じ物理スイッチでサポートされます。詳細については、「[マルチサイトの設定](#)」を参照してください。
- TRM マルチサイト機能は、-R/RX ライン カードを搭載した Cisco Nexus 9504 プラットフォーム スイッチではサポートされません。
- 一方または両方のVTEPが -R/RX ライン カードを備えた Cisco Nexus 9504 または 9508 プラットフォーム スイッチである場合、パケット TTL は 2 回デクリメントされます。1 回は送信元リーフの L3 VNI にルーティングするため、もう 1 回は宛先 L3 VNI から宛先リーフの宛先 VLAN に転送するためです。
- vPC ボーダーリーフを使用した TRM は、Cisco Nexus 9200、9300-EX、および 9300-FX/FX2/FX3/GX/GX2 プラットフォーム スイッチと、-EX / FX または -R / RX ライン カードを備えた Cisco Nexus 9500 プラットフォーム スイッチでのみサポートされます。この機能をサポートするには、ボーダー リーフで **advertise-pip** コマンドと **advertise virtual-rmac** コマンドを有効にする必要があります。設定情報については、「[VIP/PIP の設定](#)」の項を参照してください。
- 既知のローカルスコープマルチキャスト (224.0.0.0/24) は TRM から除外され、ブリッジされます。

- インターフェイス NVE がボーダー リーフでダウンした場合、VRF ごとの内部オーバーレイ RP をダウンする必要があります。
- Cisco NX-OS リリース 10.3(1)F 以降、新しい L3VNI モード CLI の TRM サポートが Cisco Nexus 9300-X クラウドスケール スイッチで提供されます。
- Cisco NXOS リリース 10.2(1)F 以降、TRM フローパスの可視化は、単一の VXLAN EVPN サイト内のフローでサポートされます。
- Cisco NXOS リリース 10.3(2)F 以降、TRM フローパスの可視化のサポートは、Cisco Nexus 9000 シリーズプラットフォーム スイッチの以下のトラフィック パターンに拡張されました。
  - TRM マルチサイト DCI マルチキャスト
  - TRM マルチサイト DCI IR
  - TRM データ MDT
  - 仮想 MCT vPC 上の TRM
  - 新しい L3VNI を使用した TRM
  - BUM トラフィックの可視性はサポートされていません。

## レイヤ2/レイヤ3テナントルーテッドマルチキャスト（混合モード）の注意事項と制約事項

レイヤ2/レイヤ3テナントルーテッドマルチキャスト（TRM）には、次の設定の注意事項と制約事項があります。

- すべての TRM レイヤ2/レイヤ3 設定済みスイッチはアンカー DR である必要があります。これは、TRM レイヤ2/レイヤ3 では、同じトポロジ内に共存する TRM レイヤ2 モードでスイッチを設定できるためです。このモードは、非 TRM およびレイヤ2 TRM モードのエッジデバイス（VTEP）が同じトポロジに存在する場合に必要です。
- アンカー DR はオーバーレイの RP である必要があります。
- アンカー DR には追加のループバックが必要です。
- 非 TRM およびレイヤ2 TRM モードエッジデバイス（VTEP）では、マルチキャスト対応 VLAN ごとに設定された IGMP スヌーピング クエリアが必要です。TRM マルチキャスト制御パケットは VXLAN 経由で転送されないため、すべての非 TRM およびレイヤ2 TRM モードエッジデバイス（VTEP）には、この IGMP スヌーピング クエリア設定が必要です。
- IGMP スヌーピング クエリアの IP アドレスは、非 TRM およびレイヤ2 TRM モードのエッジデバイス（VTEP）で再利用できます。

- VPC ドメイン内の IGMP スヌーピング クエリアの IP アドレスは、VPC メンバーデバイスごとに異なる必要があります。
- インターフェイス NVE がボーダー リーフでダウンすると、VRF ごとの内部オーバーレイ RP がダウンします。
- **ip multicast overlay-distributed-dr** コマンドの設定中は、NVE インターフェイスをシャットダウンおよびシャットダウン解除する必要があります。
- Cisco NX-OS リリース 9.2(1) 以降では、vPC ボーダー リーフを使用した TRM がサポートされています。Advertise-PIP および Advertise Virtual-Rmac は、機能でサポートするためにボーダー リーフで有効にする必要があります。advertise-pip と advertise virtual-rmac の設定については、「VIP/PIP の設定」の項を参照してください。
- Anchor DR は次のハードウェア プラットフォームではサポートされません。
  - Cisco Nexus 9200、9300-EX および 9300-FX/FX2 プラットフォーム スイッチ
  - 9700-EX ラインカード、9700-FX ラインカード、または両方のラインカードの組み合わせを備えた Cisco Nexus 9500 プラットフォーム スイッチ
- Cisco NX-OS リリース 10.2(3)F 以降、アンカー DR は Cisco Nexus 9300-FX3 プラットフォーム スイッチでサポートされます。
- レイヤ 2/レイヤ 3 テナントルーテッドマルチキャスト (TRM) は、Cisco Nexus 9300-FX3/GX/GX2 プラットフォーム スイッチではサポートされません。

## テナントルーテッドマルチキャストのランデブーポイント

TRM を有効にすると、内部および外部 RP がサポートされます。次の表に、RP の位置付けがサポートされているか、サポートされていない最初のリリースを示します。

|            | RP 内部 | RP 外部 | PIM ベースの RP Everywhere |
|------------|-------|-------|------------------------|
| TRM L2 モード | なし    | なし    | なし                     |

|              | RP 内部              | RP 外部              | PIM ベースの RP Everywhere                                                                                                                                                                                                                                                                                                                                                                                                               |
|--------------|--------------------|--------------------|--------------------------------------------------------------------------------------------------------------------------------------------------------------------------------------------------------------------------------------------------------------------------------------------------------------------------------------------------------------------------------------------------------------------------------------|
| TRM L3 モード   | 7.0(3)I7(1)、9.2(x) | 7.0(3)I7(4)、9.2(3) | <p>7.0(3)I7(5) 以降の 7.0(3)I7(x) リリースでサポート</p> <p>9.2(x) ではサポートされない</p> <p>次の Nexus 9000 スイッチの 9.3(1) 以降の NX-OS リリースでサポートされます。</p> <ul style="list-style-type: none"> <li>• Cisco Nexus 9200 スイッチ シリーズ</li> <li>• Cisco Nexus 9364C プラットフォーム スイッチ</li> <li>• Cisco Nexus 9300-EX/FX/FX2 プラットフォーム スイッチ (Cisco Nexus 9300-FXP プラットフォーム スイッチを除く)</li> </ul> <p>Cisco NX-OS リリース 9.3(5) から始まるサポート対象 Cisco Nexus 9300-FX3 プラットフォーム スイッチ</p> |
| TRM L2L3 モード | 7.0(3)I7(1)、9.2(x) | なし                 | なし                                                                                                                                                                                                                                                                                                                                                                                                                                   |

## テナントルーテッドマルチキャストのランデブーポイントの設定

テナントルーテッドマルチキャストでは、次のランデブーポイントオプションがサポートされています。

- [VXLAN ファブリック内のランデブーポイントの設定 \(333 ページ\)](#)

- 外部ランデブーポイントの設定 (334 ページ)
- PIM エニーキャストを使用した RP Everywhere の設定 (336 ページ)
- MSDP ピアリングを使用した RP Everywhere の設定 (342 ページ)

## VXLAN ファブリック内のランデブーポイントの設定

すべてのデバイス (VTEP) で次のコマンドを使用して、TRM VRF のループバックを設定します。EVPN 内で到達可能であることを確認します (アドバタイズ/再配布)。

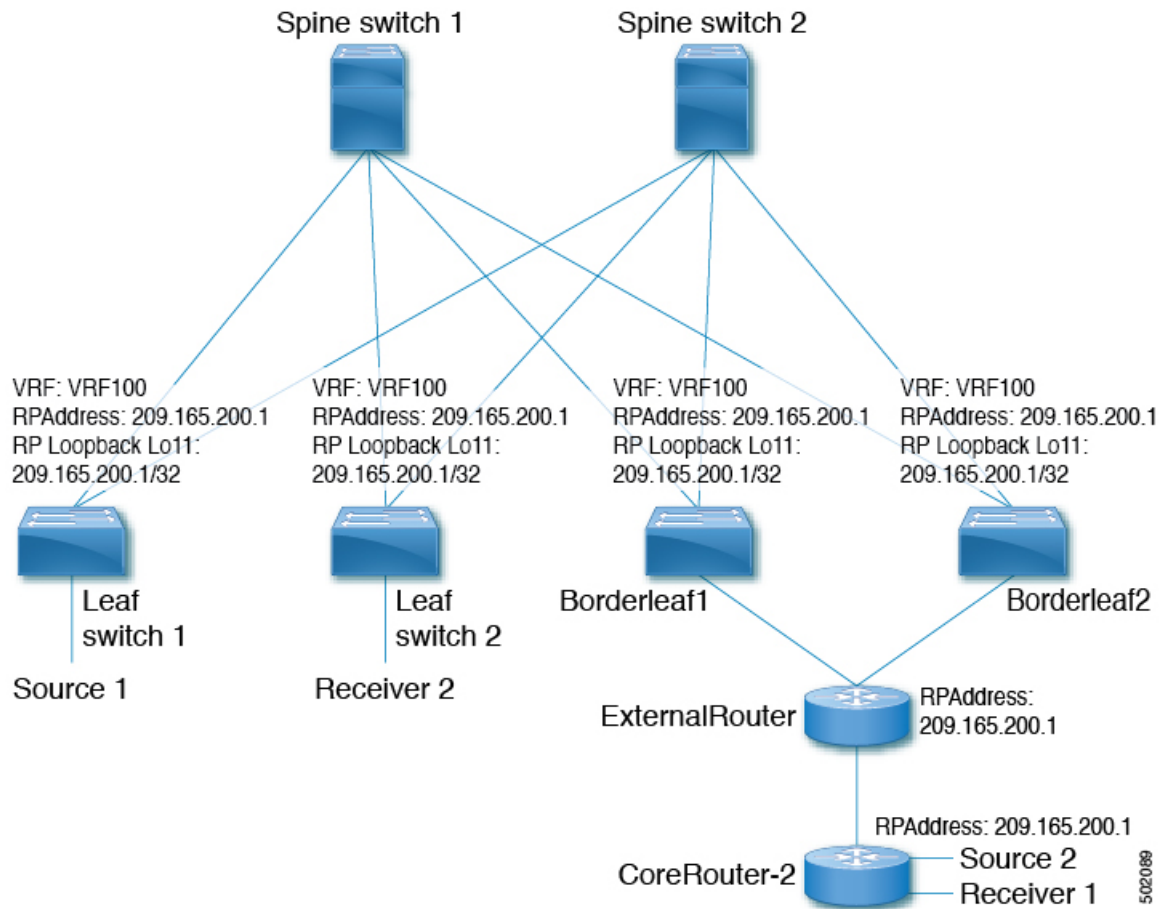

### 手順の概要

1. **configure terminal**
2. **interface loopback** *loopback\_number*
3. **vrf member** *vxlan-number*
4. **ip address** *ip-address*
5. **ip pim sparse-mode**
6. **vrf context** *vrf-name*

## 7. ip pim rp-address ip-address-of-router group-list group-range-prefix

### 手順の詳細

|        | コマンドまたはアクション                                                                                                                                                           | 目的                                                                                                |
|--------|------------------------------------------------------------------------------------------------------------------------------------------------------------------------|---------------------------------------------------------------------------------------------------|
| ステップ 1 | <b>configure terminal</b><br>例：<br>switch# <b>configure terminal</b>                                                                                                   | グローバル コンフィギュレーション モードを開始します。                                                                      |
| ステップ 2 | <b>interface loopback loopback_number</b><br>例：<br>switch(config)# <b>interface loopback 11</b>                                                                        | すべての TRM 対応ノードでループバック インターフェイスを設定します。これにより、ファブリック内のランデブーポイントが有効になります。                             |
| ステップ 3 | <b>vrf member vxlan-number</b><br>例：<br>switch(config-if)# <b>vrf member vrf100</b>                                                                                    | VRF 名を設定します。                                                                                      |
| ステップ 4 | <b>ip address ip-address</b><br>例：<br>switch(config-if)# <b>ip address 209.165.200.1/32</b>                                                                            | IP アドレスを指定します。                                                                                    |
| ステップ 5 | <b>ip pim sparse-mode</b><br>例：<br>switch(config-if)# <b>ip pim sparse-mode</b>                                                                                        | インターフェイスでスパースモード PIM を設定します。                                                                      |
| ステップ 6 | <b>vrf context vrf-name</b><br>例：<br>switch(config-if)# <b>vrf context vrf100</b>                                                                                      | VXLAN テナント VRF を作成します。                                                                            |
| ステップ 7 | <b>ip pim rp-address ip-address-of-router group-list group-range-prefix</b><br>例：<br>switch(config-vrf)# <b>ip pim rp-address 209.165.200.1 group-list 224.0.0.0/4</b> | <i>ip-address-of-router</i> パラメータの値は RP の値です。完全に分散された RP の場合、すべてのエッジデバイス (VTEP) に同じ IP アドレスが必要です。 |

## 外部ランデブーポイントの設定

すべてのデバイス (VTEP) の TRM VRF 内の外部ランデブーポイント (RP) IP アドレスを設定します。さらに、ボーダー ノードを介した VRF 内の外部 RP の到達可能性を確認します。

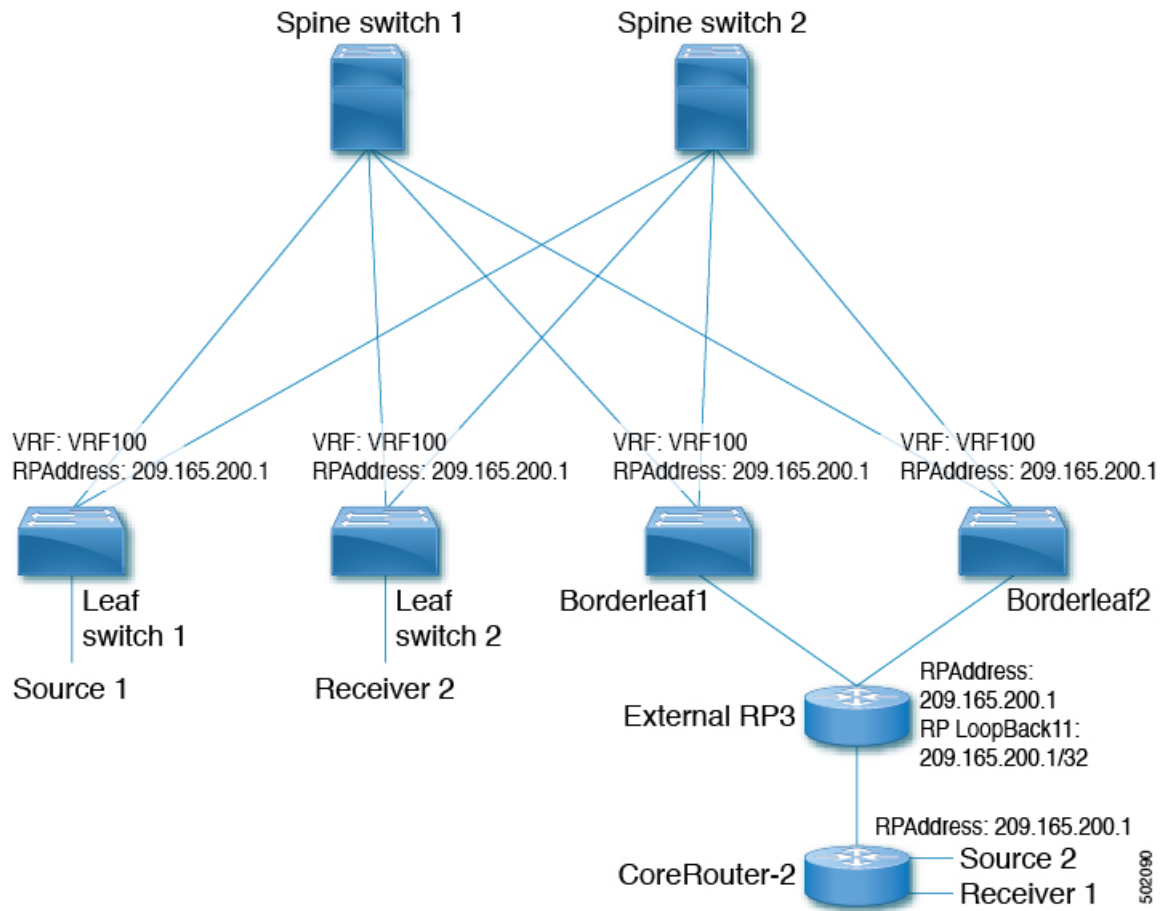

060205

手順の概要

1. **configure terminal**
2. **vrf context vrf100**
3. **ip pim rp-address ip-address-of-router group-list group-range-prefix**

手順の詳細

|        | コマンドまたはアクション                                                                 | 目的                     |
|--------|------------------------------------------------------------------------------|------------------------|
| ステップ 1 | <b>configure terminal</b><br>例：<br>switch# <b>configure terminal</b>         | コンフィギュレーション モードを入力します。 |
| ステップ 2 | <b>vrf context vrf100</b><br>例：<br>switch(config)# <b>vrf context vrf100</b> | コンフィギュレーション モードを入力します。 |

|        | コマンドまたはアクション                                                                                                                                                                         | 目的                                                                                                    |
|--------|--------------------------------------------------------------------------------------------------------------------------------------------------------------------------------------|-------------------------------------------------------------------------------------------------------|
| ステップ 3 | <p><b>ip pim rp-address ip-address-of-router group-list group-range-prefix</b></p> <p>例 :</p> <pre>switch(config-vrf) # ip pim rp-address 209.165.200.1 group-list 224.0.0.0/4</pre> | <p><i>ip-address-of-router</i> パラメータの値は RP の値です。完全に分散された RP のすべてのエッジデバイス (VTEP) に同じ IP アドレスが必要です。</p> |

## PIM エニーキャストを使用した RP Everywhere の設定

PIM エニーキャスト ソリューションによる RP Everywhere の設定。

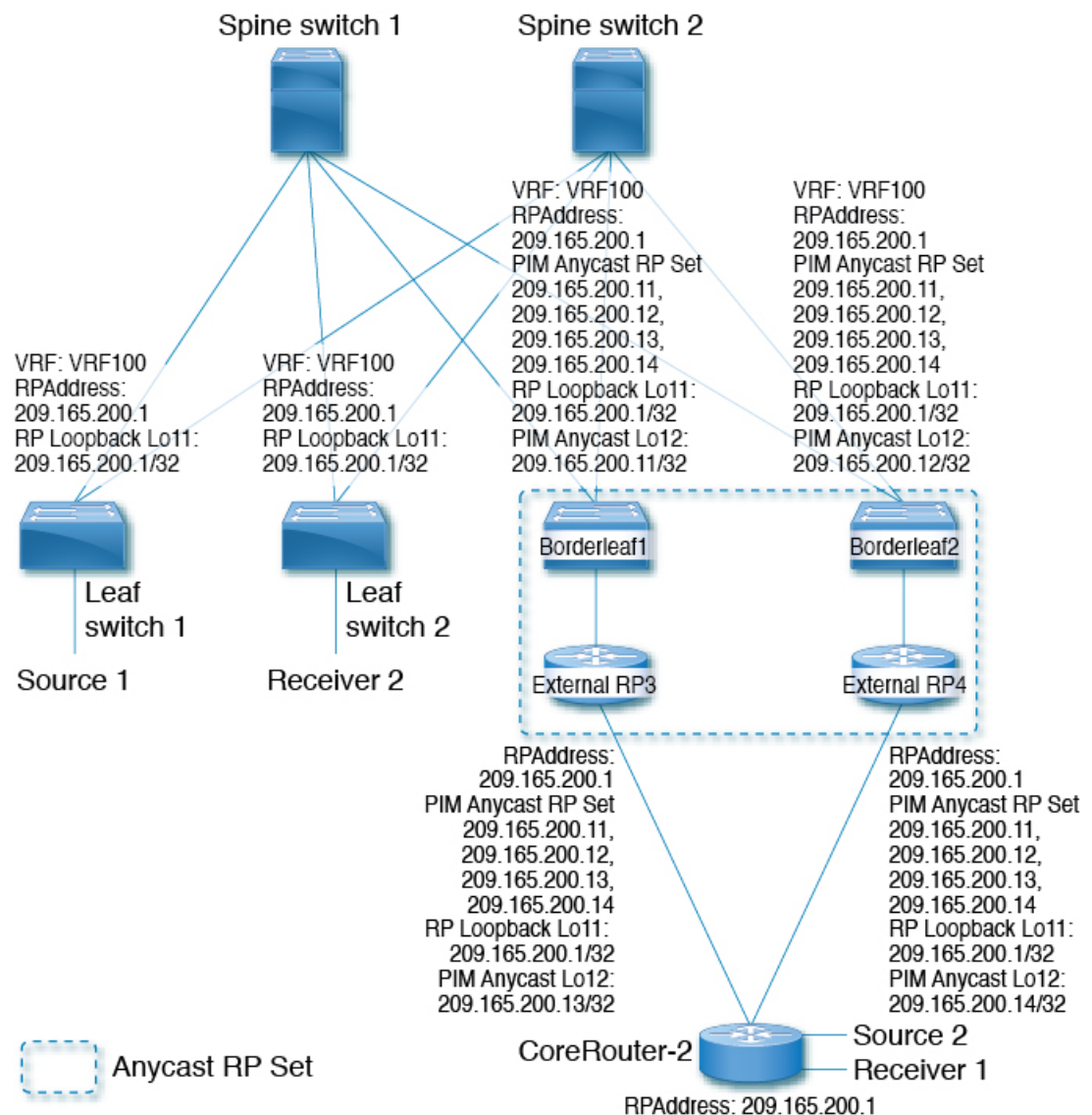



PIM エニーキャストを使用した RP Everywhere の設定については、次を参照してください。

- [PIM エニーキャストを使用した RP Everywhere の TRM リーフ ノードの設定 \(337 ページ\)](#)
- [PIM エニーキャストを使用した RP Everywhere の TRM ボーダー リーフ ノードの設定 \(338 ページ\)](#)
- [PIM エニーキャストを使用した RP Everywhere の外部ルータの設定 \(340 ページ\)](#)

## PIM エニーキャストを使用した RP Everywhere の TRM リーフ ノードの設定

RP Everywhere のテナントルーテッドマルチキャスト (TRM) リーフ ノードの設定。

### 手順の概要

1. **configure terminal**
2. **interface loopback** *loopback\_number*
3. **vrf member** *vrf-name*
4. **ip address** *ip-address*
5. **ip pim sparse-mode**
6. **vrf context** *vxlan*
7. **ip pim rp-address** *ip-address-of-router* **group-list** *group-range-prefix*

### 手順の詳細

|        | コマンドまたはアクション                                                                                           | 目的                                 |
|--------|--------------------------------------------------------------------------------------------------------|------------------------------------|
| ステップ 1 | <b>configure terminal</b><br>例：<br>switch# <b>configure terminal</b>                                   | コンフィギュレーション モードを入力します。             |
| ステップ 2 | <b>interface loopback</b> <i>loopback_number</i><br>例：<br>switch(config)# <b>interface loopback 11</b> | VXLAN VTEP でループバック インターフェイスを設定します。 |
| ステップ 3 | <b>vrf member</b> <i>vrf-name</i><br>例：<br>switch(config-if)# <b>vrf member vrf100</b>                 | VRF 名を設定します。                       |
| ステップ 4 | <b>ip address</b> <i>ip-address</i><br>例：<br>switch(config-if)# <b>ip address 209.165.200.1/32</b>     | IP アドレスを指定します。                     |
| ステップ 5 | <b>ip pim sparse-mode</b><br>例：                                                                        | インターフェイスでスパースモード PIM を設定します。       |

## PIM エニーキャストを使用した RP Everywhere の TRM ボーダー リーフ ノードの設定

|        | コマンドまたはアクション                                                                                                                                                                                          | 目的                                                                                                |
|--------|-------------------------------------------------------------------------------------------------------------------------------------------------------------------------------------------------------|---------------------------------------------------------------------------------------------------|
|        | <code>switch(config-if)# ip pim sparse-mode</code>                                                                                                                                                    |                                                                                                   |
| ステップ 6 | <b>vrf context</b> <i>vxlan</i><br>例：<br><code>switch(config-if)# vrf context vrf100</code>                                                                                                           | VXLAN テナント VRF を作成します。                                                                            |
| ステップ 7 | <b>ip pim rp-address</b> <i>ip-address-of-router</i> <b>group-list</b> <i>group-range-prefix</i><br>例：<br><code>switch(config-vrf)# ip pim rp-address 209.165.200.1<br/>group-list 224.0.0.0/4</code> | <i>ip-address-of-router</i> パラメータの値は RP の値です。完全に分散された RP の場合、すべてのエッジデバイス (VTEP) に同じ IP アドレスが必要です。 |

## PIM エニーキャストを使用した RP Everywhere の TRM ボーダー リーフ ノードの設定

PIM エニーキャストを使用した RP Anywhere の TRM ボーダー リーフ ノードの設定。

## 手順の概要

1. **configure terminal**
2. **{ip | ipv6} pim evpn-border-leaf**
3. **interface loopback** *loopback\_number*
4. **vrf member** *vrf-name*
5. **ip address** *ip-address*
6. **ipv6 pim sparse-mode**
7. **interface loopback** *loopback\_number*
8. **vrf member** *vxlan-number*
9. **ipv6 address** *ipv6-address*
10. **ipv6 pim sparse-mode**
11. **vrf context** *vrf-name*
12. **ipv6 pim rp-address** *ipv6-address-of-router* **group-list** *group-range-prefix*
13. **ipv6 pim anycast-rp** *anycast-rp-address* *address-of-rp*
14. **ipv6 pim anycast-rp** *anycast-rp-address* *address-of-rp*
15. **ipv6 pim anycast-rp** *anycast-rp-address* *address-of-rp*
16. **ipv6 pim anycast-rp** *anycast-rp-address* *address-of-rp*

## 手順の詳細

|        | コマンドまたはアクション                                                               | 目的                     |
|--------|----------------------------------------------------------------------------|------------------------|
| ステップ 1 | <b>configure terminal</b><br>例：<br><code>switch# configure terminal</code> | コンフィギュレーション モードを入力します。 |

|         | コマンドまたはアクション                                                                                      | 目的                                                                                                |
|---------|---------------------------------------------------------------------------------------------------|---------------------------------------------------------------------------------------------------|
| ステップ 2  | <b>{ip   ipv6} pim evpn-border-leaf</b><br>例：<br>switch(config)# <b>ipv6 pim evpn-border-leaf</b> | VXLAN VTEP を TRM ボーダーリーフノードとして設定します。                                                              |
| ステップ 3  | <b>interface loopback loopback_number</b><br>例：<br>switch(config)# <b>interface loopback 11</b>   | VXLAN VTEP でループバック インターフェイスを設定します。                                                                |
| ステップ 4  | <b>vrf member vrf-name</b><br>例：<br>switch(config-if)# <b>vrf member vrf100</b>                   | VRF 名を設定します。                                                                                      |
| ステップ 5  | <b>ip address ip-address</b><br>例：<br>switch(config-if)# <b>ip address 209.165.200.1/32</b>       | IP アドレスを指定します。                                                                                    |
| ステップ 6  | <b>ipv6 pim sparse-mode</b><br>例：<br>switch(config-if)# <b>ipv6 pim sparse-mode</b>               | インターフェイスでスパースモード PIM を設定します。                                                                      |
| ステップ 7  | <b>interface loopback loopback_number</b><br>例：<br>switch(config)# <b>interface loopback 12</b>   | PIM エニーキャスト set RP ループバック インターフェイスの設定                                                             |
| ステップ 8  | <b>vrf member vxlan-number</b><br>例：<br>switch(config-if)# <b>vrf member vxlan-number</b>         | VRF 名を設定します。                                                                                      |
| ステップ 9  | <b>ipv6 address ipv6-address</b><br>例：<br>switch(config-if)# <b>ip address 209.165.200.11/32</b>  | IP アドレスを指定します。                                                                                    |
| ステップ 10 | <b>ipv6 pim sparse-mode</b><br>例：<br>switch(config-if)# <b>ipv6 pim sparse-mode</b>               | インターフェイスでスパースモード PIM を設定します。                                                                      |
| ステップ 11 | <b>vrf context vrf-name</b><br>例：<br>switch(config-if)# <b>vrf context vrf100</b>                 | VXLAN テナント VRF を作成します。                                                                            |
| ステップ 12 | <b>ipv6 pim rp-address ipv6-address-of-router group-list group-range-prefix</b><br>例：             | <i>ip-address-of-router</i> パラメータの値は RP の値です。完全に分散された RP の場合、すべてのエッジデバイス (VTEP) に同じ IP アドレスが必要です。 |

## PIM エニーキャストを使用した RP Everywhere の外部ルータの設定

|         | コマンドまたはアクション                                                                                                                                                           | 目的                        |
|---------|------------------------------------------------------------------------------------------------------------------------------------------------------------------------|---------------------------|
|         | <pre>switch(config-vrf)# ipv6 pim rp-address<br/>2090:165:200::1 group ff1e::/16</pre>                                                                                 |                           |
| ステップ 13 | <b>ipv6 pim anycast-rp</b> <i>anycast-rp-address address-of-rp</i><br>例 :<br><pre>switch(config-vrf)# ipv6 pim anycast-rp<br/>2090:165:2000::1 2090:165:2000::11</pre> | PIM エニーキャスト RP セットを設定します。 |
| ステップ 14 | <b>ipv6 pim anycast-rp</b> <i>anycast-rp-address address-of-rp</i><br>例 :<br><pre>switch(config-vrf)# ipv6 pim anycast-rp<br/>2090:165:2000::1 2090:165:2000::12</pre> | PIM エニーキャスト RP セットを設定します。 |
| ステップ 15 | <b>ipv6 pim anycast-rp</b> <i>anycast-rp-address address-of-rp</i><br>例 :<br><pre>switch(config-vrf)# ipv6 pim anycast-rp<br/>2090:165:2000::1 2090:165:2000::13</pre> | PIM エニーキャスト RP セットを設定します。 |
| ステップ 16 | <b>ipv6 pim anycast-rp</b> <i>anycast-rp-address address-of-rp</i><br>例 :<br><pre>switch(config-vrf)# ipv6 pim anycast-rp<br/>2090:165:2000::1 2090:165:2000::14</pre> | PIM エニーキャスト RP セットを設定します。 |

## PIM エニーキャストを使用した RP Everywhere の外部ルータの設定

RP Everywhere の外部ルータを設定するには、次の手順を使用します。

## 手順の概要

1. **configure terminal**
2. **interface loopback** *loopback\_number*
3. **vrf member** *vrf-name*
4. **ip address** *ip-address*
5. **ip pim sparse-mode**
6. **interface loopback** *loopback\_number*
7. **vrf member** *vxlان-number*
8. **ip address** *ip-address*
9. **ip pim sparse-mode**
10. **vrf context** *vxlان*
11. **ip pim rp-address** *ip-address-of-router group-list group-range-prefix*
12. **ip pim anycast-rp** *anycast-rp-address address-of-rp*
13. **ip pim anycast-rp** *anycast-rp-address address-of-rp*
14. **ip pim anycast-rp** *anycast-rp-address address-of-rp*
15. **ip pim anycast-rp** *anycast-rp-address address-of-rp*

手順の詳細

|         | コマンドまたはアクション                                                                                    | 目的                                    |
|---------|-------------------------------------------------------------------------------------------------|---------------------------------------|
| ステップ 1  | <b>configure terminal</b><br>例：<br>switch# <b>configure terminal</b>                            | コンフィギュレーション モードを入力します。                |
| ステップ 2  | <b>interface loopback loopback_number</b><br>例：<br>switch(config)# <b>interface loopback 11</b> | VXLAN VTEP でループバック インターフェイスを設定します。    |
| ステップ 3  | <b>vrf member vrf-name</b><br>例：<br>switch(config-if)# <b>vrf member vfr100</b>                 | VRF 名を設定します。                          |
| ステップ 4  | <b>ip address ip-address</b><br>例：<br>switch(config-if)# <b>ip address 209.165.200.1/32</b>     | IP アドレスを指定します。                        |
| ステップ 5  | <b>ip pim sparse-mode</b><br>例：<br>switch(config-if)# <b>ip pim sparse-mode</b>                 | インターフェイスでスパースモード PIM を設定します。          |
| ステップ 6  | <b>interface loopback loopback_number</b><br>例：<br>switch(config)# <b>interface loopback 12</b> | PIM エニーキャスト set RP ループバック インターフェイスの設定 |
| ステップ 7  | <b>vrf member vxlan-number</b><br>例：<br>switch(config-if)# <b>vrf member vrf100</b>             | VRF 名を設定します。                          |
| ステップ 8  | <b>ip address ip-address</b><br>例：<br>switch(config-if)# <b>ip address 209.165.200.13/32</b>    | IP アドレスを指定します。                        |
| ステップ 9  | <b>ip pim sparse-mode</b><br>例：<br>switch(config-if)# <b>ip pim sparse-mode</b>                 | インターフェイスでスパースモード PIM を設定します。          |
| ステップ 10 | <b>vrf context vxlan</b><br>例：<br>switch(config-if)# <b>vrf context vrf100</b>                  | VXLAN テナント VRF を作成します。                |

|         | コマンドまたはアクション                                                                                                                                                                                    | 目的                                                                                                |
|---------|-------------------------------------------------------------------------------------------------------------------------------------------------------------------------------------------------|---------------------------------------------------------------------------------------------------|
| ステップ 11 | <b>ip pim rp-address</b> <i>ip-address-of-router</i> <b>group-list</b> <i>group-range-prefix</i><br>例：<br><pre>switch(config-vrf)# ip pim rp-address 209.165.200.1 group-list 224.0.0.0/4</pre> | <i>ip-address-of-router</i> パラメータの値は RP の値です。完全に分散された RP の場合、すべてのエッジデバイス (VTEP) に同じ IP アドレスが必要です。 |
| ステップ 12 | <b>ip pim anycast-rp</b> <i>anycast-rp-address</i> <i>address-of-rp</i><br>例：<br><pre>switch(config-vrf)# ip pim anycast-rp 209.165.200.1 209.165.200.11</pre>                                  | PIM エニーキャスト RP セットを設定します。                                                                         |
| ステップ 13 | <b>ip pim anycast-rp</b> <i>anycast-rp-address</i> <i>address-of-rp</i><br>例：<br><pre>switch(config-vrf)# ip pim anycast-rp 209.165.200.1 209.165.200.12</pre>                                  | PIM エニーキャスト RP セットを設定します。                                                                         |
| ステップ 14 | <b>ip pim anycast-rp</b> <i>anycast-rp-address</i> <i>address-of-rp</i><br>例：<br><pre>switch(config-vrf)# ip pim anycast-rp 209.165.200.1 209.165.200.13</pre>                                  | PIM エニーキャスト RP セットを設定します。                                                                         |
| ステップ 15 | <b>ip pim anycast-rp</b> <i>anycast-rp-address</i> <i>address-of-rp</i><br>例：<br><pre>switch(config-vrf)# ip pim anycast-rp 209.165.200.1 209.165.200.14</pre>                                  | PIM エニーキャスト RP セットを設定します。                                                                         |

## MSDP ピアリングを使用した RP Everywhere の設定

次の図では、MSDP RP ソリューションによる RP Everywhere の構成を示します。

MSDP ピアリングを使用した RP Everywhere の設定については、次を参照してください。

- [MSDP ピアリングを使用した RP Everywhere の TRM リーフ ノードの設定 \(343 ページ\)](#)
- [MSDP ピアリングを使用した RP Everywhere の TRM ボーダー リーフ ノードの設定 \(344 ページ\)](#)
- [MSDP ピアリングを使用した RP Everywhere の外部ルータの設定 \(347 ページ\)](#)

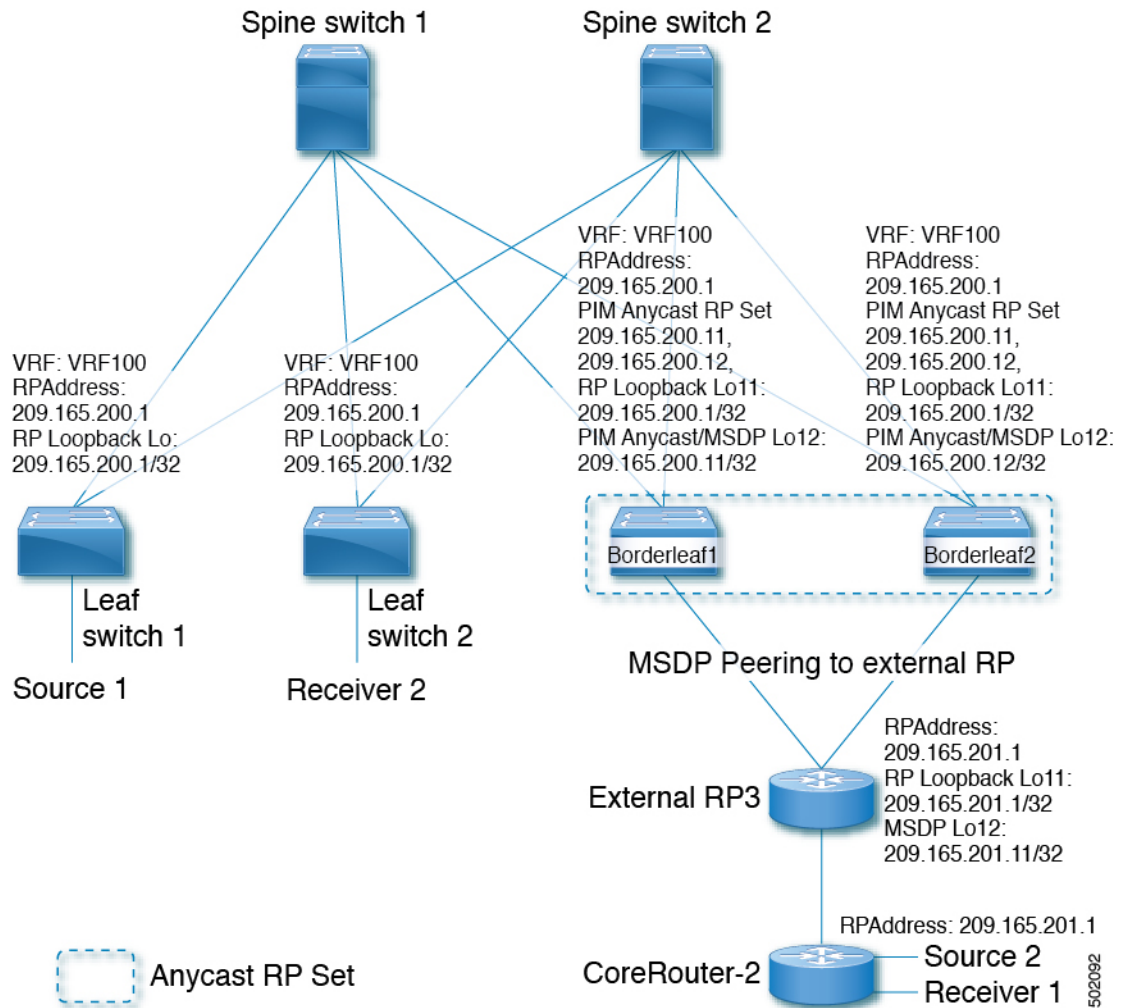

502092

## MSDP ピアリングを使用した RP Everywhere の TRM リーフ ノードの設定

MSDP ピアリングを使用した RP Everywhere の TRM リーフ ノードの設定。

### 手順の概要

1. **configure terminal**
2. **interface loopback** *loopback\_number*
3. **vrf member** *vrf-name*
4. **ip address** *ip-address*
5. **ip pim sparse-mode**
6. **vrf context** *vrf-name*
7. **ip pim rp-address** *ip-address-of-router group-list group-range-prefix*

## 手順の詳細

|        | コマンドまたはアクション                                                                                                                                                           | 目的                                                                                                |
|--------|------------------------------------------------------------------------------------------------------------------------------------------------------------------------|---------------------------------------------------------------------------------------------------|
| ステップ 1 | <b>configure terminal</b><br>例：<br>switch# <b>configure terminal</b>                                                                                                   | コンフィギュレーション モードを入力します。                                                                            |
| ステップ 2 | <b>interface loopback loopback_number</b><br>例：<br>switch(config)# <b>interface loopback 11</b>                                                                        | VXLAN VTEP でループバック インターフェイスを設定します。                                                                |
| ステップ 3 | <b>vrf member vrf-name</b><br>例：<br>switch(config-if)# <b>vrf member vrf100</b>                                                                                        | VRF 名を設定します。                                                                                      |
| ステップ 4 | <b>ip address ip-address</b><br>例：<br>switch(config-if)# <b>ip address 209.165.200.1/32</b>                                                                            | IP アドレスを指定します。                                                                                    |
| ステップ 5 | <b>ip pim sparse-mode</b><br>例：<br>switch(config-if)# <b>ip pim sparse-mode</b>                                                                                        | インターフェイスでスパースモード PIM を設定します。                                                                      |
| ステップ 6 | <b>vrf context vrf-name</b><br>例：<br>switch(config-if)# <b>vrf context vrf100</b>                                                                                      | VXLAN テナント VRF を作成します。                                                                            |
| ステップ 7 | <b>ip pim rp-address ip-address-of-router group-list group-range-prefix</b><br>例：<br>switch(config-vrf)# <b>ip pim rp-address 209.165.200.1 group-list 224.0.0.0/4</b> | <i>ip-address-of-router</i> パラメータの値は RP の値です。完全に分散された RP の場合、すべてのエッジデバイス (VTEP) に同じ IP アドレスが必要です。 |

## MSDP ピアリングを使用した RP Everywhere の TRM ボーダー リーフノードの設定

PIM エニーキャストを使用した RP Everywhere の TRM ボーダー リーフを設定するには、次の手順を使用します。

## 手順の概要

1. **configure terminal**
2. **feature msdp**
3. **ip pim evpn-border-leaf**



4. **interface loopback** *loopback\_number*
5. **vrf member** *vrf-name*
6. **ip address** *ip-address*
7. **ip pim sparse-mode**
8. **interface loopback** *loopback\_number*
9. **vrf member** *vrf-name*
10. **ip address** *ip-address*
11. **ip pim sparse-mode**
12. **vrf context** *vrf-name*
13. **ip pim rp-address** *ip-address-of-router* **group-list** *group-range-prefix*
14. **ip pim anycast-rp** *anycast-rp-address* *address-of-rp*
15. **ip pim anycast-rp** *anycast-rp-address* *address-of-rp*
16. **ip msdp originator-id** *loopback*
17. **ip msdp peer** *ip-address* **connect-source** *loopback*

手順の詳細

|        | コマンドまたはアクション                                                                                           | 目的                                   |
|--------|--------------------------------------------------------------------------------------------------------|--------------------------------------|
| ステップ 1 | <b>configure terminal</b><br>例：<br>switch# <b>configure terminal</b>                                   | コンフィギュレーションモードを入力します。                |
| ステップ 2 | <b>feature msdp</b><br>例：<br>switch(config)# <b>feature msdp</b>                                       | MSDP 機能を有効にします。                      |
| ステップ 3 | <b>ip pim evpn-border-leaf</b><br>例：<br>switch(config)# <b>ip pim evpn-border-leaf</b>                 | VXLAN VTEP を TRM ボーダーリーフノードとして設定します。 |
| ステップ 4 | <b>interface loopback</b> <i>loopback_number</i><br>例：<br>switch(config)# <b>interface loopback 11</b> | VXLAN VTEP でループバック インターフェイスを設定します。   |
| ステップ 5 | <b>vrf member</b> <i>vrf-name</i><br>例：<br>switch(config-if)# <b>vrf member vrf100</b>                 | VRF 名を設定します。                         |
| ステップ 6 | <b>ip address</b> <i>ip-address</i><br>例：<br>switch(config-if)# <b>ip address 209.165.200.1/32</b>     | IP アドレスを指定します。                       |
| ステップ 7 | <b>ip pim sparse-mode</b><br>例：                                                                        | インターフェイスでスパースモード PIM を設定します。         |

|         | コマンドまたはアクション                                                                                                                                                                                      | 目的                                                                                                |
|---------|---------------------------------------------------------------------------------------------------------------------------------------------------------------------------------------------------|---------------------------------------------------------------------------------------------------|
|         | <code>switch(config-if)# ip pim sparse-mode</code>                                                                                                                                                |                                                                                                   |
| ステップ 8  | <b>interface loopback</b> <i>loopback_number</i><br>例：<br><code>switch(config)# interface loopback 12</code>                                                                                      | PIM エニーキャスト set RP ループバック インターフェイスの設定                                                             |
| ステップ 9  | <b>vrf member</b> <i>vrf-name</i><br>例：<br><code>switch(config-if)# vrf member vrf100</code>                                                                                                      | VRF 名を設定します。                                                                                      |
| ステップ 10 | <b>ip address</b> <i>ip-address</i><br>例：<br><code>switch(config-if)# ip address 209.165.200.11/32</code>                                                                                         | IP アドレスを指定します。                                                                                    |
| ステップ 11 | <b>ip pim sparse-mode</b><br>例：<br><code>switch(config-if)# ip pim sparse-mode</code>                                                                                                             | インターフェイスでスパースモード PIM を設定します。                                                                      |
| ステップ 12 | <b>vrf context</b> <i>vrf-name</i><br>例：<br><code>switch(config-if)# vrf context vrf100</code>                                                                                                    | VXLAN テナント VRF を作成します。                                                                            |
| ステップ 13 | <b>ip pim rp-address</b> <i>ip-address-of-router</i> <b>group-list</b> <i>group-range-prefix</i><br>例：<br><code>switch(config-vrf)# ip pim rp-address 209.165.200.1 group-list 224.0.0.0/4</code> | <i>ip-address-of-router</i> パラメータの値は RP の値です。完全に分散された RP の場合、すべてのエッジデバイス (VTEP) に同じ IP アドレスが必要です。 |
| ステップ 14 | <b>ip pim anycast-rp</b> <i>anycast-rp-address</i> <i>address-of-rp</i><br>例：<br><code>switch(config-vrf)# ip pim anycast-rp 209.165.200.1 209.165.200.11</code>                                  | PIM エニーキャスト RP セットを設定します。                                                                         |
| ステップ 15 | <b>ip pim anycast-rp</b> <i>anycast-rp-address</i> <i>address-of-rp</i><br>例：<br><code>switch(config-vrf)# ip pim anycast-rp 209.165.200.1 209.165.200.12</code>                                  | PIM エニーキャスト RP セットを設定します。                                                                         |
| ステップ 16 | <b>ip msdp originator-id</b> <i>loopback</i><br>例：<br><code>switch(config-vrf)# ip msdp originator-id loopback12</code>                                                                           | MSDP 発信者 ID を設定します。                                                                               |
| ステップ 17 | <b>ip msdp peer</b> <i>ip-address</i> <b>connect-source</b> <i>loopback</i><br>例：                                                                                                                 | ボーダー ノードと外部 RP ルータ間の MSDP ピアリングを設定します。                                                            |

|  | コマンドまたはアクション                                                                           | 目的 |
|--|----------------------------------------------------------------------------------------|----|
|  | <code>switch(config-vrf)# ip msdp peer 209.165.201.11 connect-source loopback12</code> |    |

## MSDP ピアリングを使用した RP Everywhere の外部ルータの設定

### 手順の概要

1. `configure terminal`
2. `feature msdp`
3. `interface loopback loopback_number`
4. `vrf member vrf-name`
5. `ip address ip-address`
6. `ip pim sparse-mode`
7. `interface loopback loopback_number`
8. `vrf member vrf-name`
9. `ip address ip-address`
10. `ip pim sparse-mode`
11. `vrf context vrf-name`
12. `ip pim rp-address ip-address-of-router group-list group-range-prefix`
13. `ip msdp originator-id loopback12`
14. `ip msdp peer ip-address connect-source loopback12`

### 手順の詳細

|        | コマンドまたはアクション                                                                                          | 目的                                 |
|--------|-------------------------------------------------------------------------------------------------------|------------------------------------|
| ステップ 1 | <b>configure terminal</b><br>例：<br><code>switch# configure terminal</code>                            | コンフィギュレーションモードを入力します。              |
| ステップ 2 | <b>feature msdp</b><br>例：<br><code>switch(config)# feature msdp</code>                                | MSDP 機能を有効にします。                    |
| ステップ 3 | <b>interface loopback loopback_number</b><br>例：<br><code>switch(config)# interface loopback 11</code> | VXLAN VTEP でループバック インターフェイスを設定します。 |
| ステップ 4 | <b>vrf member vrf-name</b><br>例：<br><code>switch(config-if)# vrf member vrf100</code>                 | VRF 名を設定します。                       |

|         | コマンドまたはアクション                                                                                                                                                                                       | 目的                                                                                                |
|---------|----------------------------------------------------------------------------------------------------------------------------------------------------------------------------------------------------|---------------------------------------------------------------------------------------------------|
| ステップ 5  | <b>ip address</b> <i>ip-address</i><br>例：<br>switch(config-if)# <b>ip address</b> 209.165.201.1/32                                                                                                 | IP アドレスを指定します。                                                                                    |
| ステップ 6  | <b>ip pim sparse-mode</b><br>例：<br>switch(config-if)# <b>ip pim sparse-mode</b>                                                                                                                    | インターフェイスでスパースモード PIM を設定します。                                                                      |
| ステップ 7  | <b>interface loopback</b> <i>loopback_number</i><br>例：<br>switch(config)# <b>interface loopback</b> 12                                                                                             | PIM エニーキャスト set RP ループバック インターフェイスの設定                                                             |
| ステップ 8  | <b>vrf member</b> <i>vrf-name</i><br>例：<br>switch(config-if)# <b>vrf member</b> vrf100                                                                                                             | VRF 名を設定します。                                                                                      |
| ステップ 9  | <b>ip address</b> <i>ip-address</i><br>例：<br>switch(config-if)# <b>ip address</b> 209.165.201.11/32                                                                                                | IP アドレスを指定します。                                                                                    |
| ステップ 10 | <b>ip pim sparse-mode</b><br>例：<br>switch(config-if)# <b>ip pim sparse-mode</b>                                                                                                                    | インターフェイスでスパースモード PIM を設定します。                                                                      |
| ステップ 11 | <b>vrf context</b> <i>vrf-name</i><br>例：<br>switch(config-if)# <b>vrf context</b> vrf100                                                                                                           | VXLAN テナント VRF を作成します。                                                                            |
| ステップ 12 | <b>ip pim rp-address</b> <i>ip-address-of-router</i> <b>group-list</b> <i>group-range-prefix</i><br>例：<br>switch(config-vrf)# <b>ip pim rp-address</b> 209.165.201.1 <b>group-list</b> 224.0.0.0/4 | <i>ip-address-of-router</i> パラメータの値は RP の値です。完全に分散された RP の場合、すべてのエッジデバイス (VTEP) に同じ IP アドレスが必要です。 |
| ステップ 13 | <b>ip msdp originator-id</b> <i>loopback12</i><br>例：<br>switch(config-vrf)# <b>ip msdp originator-id</b> loopback12                                                                                | MSDP 発信者 ID を設定します。                                                                               |
| ステップ 14 | <b>ip msdp peer</b> <i>ip-address</i> <b>connect-source</b> <i>loopback12</i><br>例：<br>switch(config-vrf)# <b>ip msdp peer</b> 209.165.200.11 <b>connect-source</b> loopback12                     | 外部 RP ルータとすべての TRM ボーダー ノード間の MSDP ピアリングを設定します。                                                   |

# レイヤ3テナントルーテッドマルチキャストの設定

この手順では、テナントルーテッドマルチキャスト (TRM) 機能を有効にします。TRMは、BGP MVPN シグナリングを使用して、主に IP マルチキャストのレイヤ3 転送モードで動作します。レイヤ3モードのTRMは、TRM 対応 VXLAN BGP EVPN ファブリックの主要な機能であり、唯一の要件です。非 TRM 対応エッジデバイス (VTEP) が存在する場合は、レイヤ2/レイヤ3モードとレイヤ2モードを相互運用性について考慮する必要があります。

レイヤ3クラウドの送信者と受信者、および TRM vPC 境界リーフの VXLAN ファブリック間でマルチキャストを転送するには、VIP/PIP 設定を有効にする必要があります。詳細については、VIP/PIP の設定を参照してください。



- (注) TRMは、always-routeアプローチに従って、転送されるIPマルチキャストトラフィックの存続可能時間 (TTL) を減らします。

## 始める前に

VXLAN EVPN **feature nv overlay** および **nv overlay evpn** を設定する必要があります。

ランデブーポイント (RP) を設定する必要があります。

TRM v4/v6 を有効化/無効化するには、PIM v4/v6 を有効にする必要があります。

## 手順

|        | コマンドまたはアクション                                                         | 目的                                                                                                                                                                                                                                                                                                               |
|--------|----------------------------------------------------------------------|------------------------------------------------------------------------------------------------------------------------------------------------------------------------------------------------------------------------------------------------------------------------------------------------------------------|
| ステップ 1 | <b>configure terminal</b><br>例：<br>switch# <b>configure terminal</b> | コンフィギュレーションモードを入力します。                                                                                                                                                                                                                                                                                            |
| ステップ 2 | <b>feature ngmvpn</b><br>例：<br>switch(config)# <b>feature ngmvpn</b> | 次世代マルチキャストVPN (ngMVPN) コントロールプレーンを有効にします。BGP で新しいアドレスファミリ コマンドが使用可能になります。<br><br>(注) <b>no feature ngmvpn</b> コマンドは、BGP の下の MVPN 構成を削除しません。<br><br>このコマンドを有効にすると、syslog メッセージが表示されます。このメッセージは、 <b>ip multicast multipath s-g-hash next-hop-based</b> が推奨されるマルチパスハッシュアルゴリズムであり、TRM 対応 VRF に対して有効にする必要があることを通知します。 |

|        | コマンドまたはアクション                                                                                                     | 目的                                                                                                                                                                                                                              |
|--------|------------------------------------------------------------------------------------------------------------------|---------------------------------------------------------------------------------------------------------------------------------------------------------------------------------------------------------------------------------|
|        |                                                                                                                  | <b>ip multicast multipath s-g-hash next-hop-based</b> コマンドの自動生成は、 <b>feature ngmvpn</b> コマンドをイネーブルにした後は行われません。VRF 設定の一部として <b>ip multicast multipath s-g-hash next-hop-based</b> を設定する必要があります。                                  |
| ステップ 3 | <b>ip igmp snooping vxlan</b><br>例：<br>switch(config)# <b>ip igmp snooping vxlan</b>                             | VXLAN VLAN の IGMP スヌーピングを設定します。                                                                                                                                                                                                 |
| ステップ 4 | <b>interface nve1</b><br>例：<br>switch(config)# <b>interface nve 1</b>                                            | NVE インターフェイスを設定します。                                                                                                                                                                                                             |
| ステップ 5 | <b>member vni vni-range associate-vrf</b><br>例：<br>switch(config-if-nve)# <b>member vni 200100 associate-vrf</b> | レイヤ 3 仮想ネットワーク識別子を設定します。<br><i>vni-range</i> の範囲は 1 ~ 16,777,214 です。                                                                                                                                                            |
| ステップ 6 | <b>mcast-group ip-prefix</b><br>例：<br>switch(config-if-nve-vni)# <b>mcast-group 225.3.3.3</b>                    | VRF VNI (レイヤ 3 VNI) のデフォルトマルチキャスト配信ツリーを構築します。<br>マルチキャストグループは、関連付けられているレイヤ 3 VNI (VRF) 内のすべてのマルチキャストルーティングのアンダーレイ (コア) で使用されます。<br><br>(注) レイヤ 2 VNI、デフォルト MDT、およびデータ MDT のアンダーレイ マルチキャストグループは共有しないことを推奨します。重複しない個別のグループを使用します。 |
| ステップ 7 | <b>exit</b><br>例：<br>switch(config-if-nve-vni)# <b>exit</b>                                                      | コマンドモードを終了します。                                                                                                                                                                                                                  |
| ステップ 8 | <b>exit</b><br>例：<br>switch(config-if)# <b>exit</b>                                                              | コマンドモードを終了します。                                                                                                                                                                                                                  |
| ステップ 9 | <b>router bgp &lt;as-number&gt;</b><br>例：<br>switch(config)# <b>router bgp 100</b>                               | 自律システム番号の設定                                                                                                                                                                                                                     |

|         | コマンドまたはアクション                                                                                              | 目的                                                                                                                                                                                                          |
|---------|-----------------------------------------------------------------------------------------------------------|-------------------------------------------------------------------------------------------------------------------------------------------------------------------------------------------------------------|
| ステップ 10 | <b>vni number</b><br>例：<br>switch(config-router)# <b>vni 500001 13</b>                                    | テナント VRF の VNI を指定します。<br><br>Cisco NX-OS リリース 10.3(1)F 以降、新しい L3VNI 設定が有効になっていることを示すために <b>L3</b> キーワードが提供されています。                                                                                          |
| ステップ 11 | <b>neighbor ip-addr</b><br>例：<br>switch(config-router)# <b>neighbor 1.1.1.1</b>                           | ネイバーの IP アドレスを設定します。                                                                                                                                                                                        |
| ステップ 12 | <b>address-family ipv4 mvpn</b><br>例：<br>switch(config-router-neighbor)# <b>address-family ipv4 mvpn</b>  | マルチキャスト VPN を設定します。                                                                                                                                                                                         |
| ステップ 13 | <b>send-community extended</b><br>例：<br>switch(config-router-neighbor-af)# <b>send-community extended</b> | アドレスファミリ シグナリングの ngMVPN をイネーブルにします。 <b>send community extended</b> コマンドにより、拡張コミュニティがこのアドレスファミリに確実に交換されます。                                                                                                   |
| ステップ 14 | <b>exit</b><br>例：<br>switch(config-router-neighbor-af)# <b>exit</b>                                       | コマンドモードを終了します。                                                                                                                                                                                              |
| ステップ 15 | <b>exit</b><br>例：<br>switch(config-router)# <b>exit</b>                                                   | コマンドモードを終了します。                                                                                                                                                                                              |
| ステップ 16 | <b>vrf context vrf_name</b><br>例：<br>switch(config-router)# <b>vrf context vrf100</b>                     | VRF 名を構成します。                                                                                                                                                                                                |
| ステップ 17 | <b>mvpn vri id &lt;id&gt;</b><br>例：<br>switch(config-router)# <b>mvpn vri 100</b>                         | TRM の VRI を生成します。<br><br>router bgp <as-number> サブモードでこのコマンドを実行します。<br><br>vri id の範囲は 1 ~ 65535 です。<br><br>(注) このコマンドは vPC リーフ ノードで必須であり、値は vPC ペア全体で同じであり、TRM ドメインで一意である必要があります。また、値はサイト ID 値と衝突してはなりません。 |

|         | コマンドまたはアクション                                                                                                                                                           | 目的                                                                                                                                                                                                 |
|---------|------------------------------------------------------------------------------------------------------------------------------------------------------------------------|----------------------------------------------------------------------------------------------------------------------------------------------------------------------------------------------------|
|         |                                                                                                                                                                        | (注) このコマンドは、site-id 値が2バイトを超え、値がすべての同じサイトBGWで同じで、TRMドメインで一意である必要がある場合、BGWで必要です。また、値はサイトID値と衝突してはなりません。                                                                                             |
| ステップ 18 | <b>[no] mdt [v4 v6] vxlan</b><br>例：<br>switch(config-router)# <b>mdt v4 vxlan</b>                                                                                      | 指定された VRF で TRM v4/v6 を有効にします。TRM v4/v6 はデフォルトで有効になっています。<br><b>no</b> オプションは、指定された VRF で TRM v4/v6 を無効にします。<br>新しい L3VNI 構成のサブモードでこのコマンドを実行します。<br>(注) このコマンドは、new-L3VNI で設定された VRF にのみ適用されます。    |
| ステップ 19 | <b>ip multicast multipath s-g-hash next-hop-based</b><br>例：<br>switch(config-vrf)# <b>ip multicast multipath s-g-hash next-hop-based</b>                               | RPF インターフェイスを選択するために、マルチキャストマルチパスを設定し、(デフォルトの S/RP、G ベースハッシュではなく) S、G、ネクストホップハッシュで開始させます。                                                                                                          |
| ステップ 20 | <b>ip pim rp-address ip-address-of-router group-list group-range-prefix</b><br>例：<br>switch(config-vrf)# <b>ip pim rp-address 209.165.201.1 group-list 226.0.0.0/8</b> | <i>ip-address-of-router</i> パラメータの値は RP の値です。完全に分散された RP のすべてのエッジデバイス (VTEP) に同じ IP アドレスが必要です。<br>オーバーレイ RP の配置オプションについては、 <a href="#">テナントルーテッドマルチキャストのランデブーポイントの設定 (332 ページ)</a> セクションを参照してください。 |
| ステップ 21 | <b>address-family ipv4 unicast</b><br>例：<br>switch(config-vrf)# <b>address-family ipv4 unicast</b>                                                                     | ユニキャストアドレスファミリを設定します。                                                                                                                                                                              |
| ステップ 22 | <b>route-target both auto mvpn</b><br>例：<br>switch(config-vrf-af-ipv4)# <b>route-target both auto mvpn</b>                                                             | カスタマーマルチキャスト (C_Multicast) ルート (ngMVPN ルートタイプ 6 および 7) に拡張コミュニティ属性として追加される BGP ルートターゲットを定義します。<br>自動ルートターゲットは、2バイトの自律システム番号 (ASN) とレイヤ 3 VNI によって構築されます。                                           |



|         | コマンドまたはアクション                                                                                                            | 目的                                                                                                                                                                                                           |
|---------|-------------------------------------------------------------------------------------------------------------------------|--------------------------------------------------------------------------------------------------------------------------------------------------------------------------------------------------------------|
| ステップ 23 | <b>ip multicast overlay-spt-only</b><br>例：<br>switch(config)# <b>ip multicast overlay-spt-only</b>                      | 送信元がローカルに接続されている場合の Gratuitably Originate (S、A) ルート。 <b>ip multicast overlay-spt-only</b> コマンドは、すべての MVPN 対応 Cisco Nexus 9000 シリーズスイッチ（通常はリーフノード）でデフォルトで有効になっています。                                           |
| ステップ 24 | <b>interfacevlan_id</b><br>例：<br>switch(config)# <b>interface vlan11</b>                                                | ファーストホップゲートウェイ（レイヤ2 VNIの分散エニーキャストゲートウェイ）を設定します。このインターフェイスでは、ルータ PIM ピアリングは発生しません。                                                                                                                            |
| ステップ 25 | <b>no shutdown</b><br>例：<br>switch(config-if)# <b>no shutdown</b>                                                       | インターフェイスをディセーブルにします。                                                                                                                                                                                         |
| ステップ 26 | <b>vrf member vrf-num</b><br>例：<br>switch(config-if)# <b>vrf member vrf100</b>                                          | VRF 名を設定します。                                                                                                                                                                                                 |
| ステップ 27 | <b>ipv6 address ipv6_address</b><br>例：<br>switch(config-if)# <b>ip address 11.1.1.1/24</b>                              | IP アドレスを設定します。                                                                                                                                                                                               |
| ステップ 28 | <b>ipv6 pim sparse-mode</b><br>例：<br>switch(config-if)# <b>ip pim sparse-mode</b>                                       | SVI で IGMP および PIM をイネーブルにします。これは、この VLAN にマルチキャスト送信元や受信者が存在する場合に必要です。                                                                                                                                       |
| ステップ 29 | <b>fabric forwarding mode anycast-gateway</b><br>例：<br>switch(config-if)# <b>fabric forwarding mode anycast-gateway</b> | エニーキャストゲートウェイ転送モードを設定します。                                                                                                                                                                                    |
| ステップ 30 | <b>ip pim neighbor-policy NONE*</b><br>例：<br>switch(config-if)# <b>ip pim neighbor-policy NONE*</b>                     | IP PIM ネイバーポリシーを作成して、VLAN 内の PIM ルータとの PIM ネイバーシップを回避します。 <b>none</b> キーワードは、すべての ipv4 アドレスを拒否するように構成されたルートマップで、エニーキャスト IP を使用した PIM ネイバーシップポリシーの確立を回避します。<br><br>(注) PIM ピアリングに分散型エニーキャストゲートウェイを使用しないでください。 |

|         | コマンドまたはアクション                                                                    | 目的                                                                            |
|---------|---------------------------------------------------------------------------------|-------------------------------------------------------------------------------|
| ステップ 31 | <b>exit</b><br>例：<br>switch(config-if)# <b>exit</b>                             | コマンドモードを終了します。                                                                |
| ステップ 32 | <b>interface vlan_id</b><br>例：<br>switch(config)# <b>interface vlan100</b>      | VRF およびレイヤ 3 VNI を設定します。                                                      |
| ステップ 33 | <b>no shutdown</b><br>例：<br>switch(config-if)# <b>no shutdown</b>               | インターフェイスを無効にします。                                                              |
| ステップ 34 | <b>vrf member vrf100</b><br>例：<br>switch(config-if)# <b>vrf member vrf100</b>   | VRF 名を設定します。                                                                  |
| ステップ 35 | <b>ip forward</b><br>例：<br>switch(config-if)# <b>ip forward</b>                 | インターフェイスで IP 転送を有効にします。                                                       |
| ステップ 36 | <b>ip pim sparse-mode</b><br>例：<br>switch(config-if)# <b>ip pim sparse-mode</b> | インターフェイスでスパースモード PIM を設定します。レイヤ 3 VNI で発生する PIM ピアリングはありませんが、転送にはこのコマンドが必要です。 |

## VXLAN EVPN スパインでの TRM の設定

この手順では、VXLAN EVPN スパインスイッチでテナントルーテッドマルチキャスト (TRM) を有効にします。

始める前に

VXLAN BGP EVPN スパインを設定する必要があります。[スパインでの EVPN の iBGP の設定 \(120 ページ\)](#) を参照してください。

手順の概要

1. **configure terminal**
2. **route-map permitall permit 10**
3. **set ip next-hop unchanged**
4. **exit**
5. **router bgp [autonomous system] number**
6. **address-family ipv4 mvpn**

7. **retain route-target all**
8. **neighbor ip-address [remote-as number]**
9. **address-family ipv4 mvpn**
10. **disable-peer-as-check**
11. **rewrite-rt-asn**
12. **send-community extended**
13. **route-reflector-client**
14. **route-map permitall out**

手順の詳細

|        | コマンドまたはアクション                                                                                         | 目的                                                                                                                    |
|--------|------------------------------------------------------------------------------------------------------|-----------------------------------------------------------------------------------------------------------------------|
| ステップ 1 | <b>configure terminal</b><br>例：<br>switch# <b>configure terminal</b>                                 | コンフィギュレーションモードを入力します。                                                                                                 |
| ステップ 2 | <b>route-map permitall permit 10</b><br>例：<br>switch(config)# <b>route-map permitall permit 10</b>   | ルートマップを設定します。<br><br>(注) ルートマップでは、EVPN ルート用にネクストホップを変更しないまま保持します。<br><br>• eBGP では必須です。<br><br>• iBGP ではオプションです。      |
| ステップ 3 | <b>set ip next-hop unchanged</b><br>例：<br>switch(config-route-map)# <b>set ip next-hop unchanged</b> | ネクストホップアドレスを設定します。<br><br>(注) ルートマップでは、EVPN ルート用にネクストホップを変更しないまま保持します。<br><br>• eBGP では必須です。<br><br>• iBGP ではオプションです。 |
| ステップ 4 | <b>exit</b><br>例：<br>switch(config-route-map)# <b>exit</b>                                           | EXEC モードに戻ります。                                                                                                        |
| ステップ 5 | <b>router bgp [autonomous system] number</b><br>例：<br>switch(config)# <b>router bgp 65002</b>        | BGP を指定します。                                                                                                           |
| ステップ 6 | <b>address-family ipv4 mvpn</b><br>例：                                                                | BGP でアドレスファミリー IPv4 MVPN を設定します。                                                                                      |

|         | コマンドまたはアクション                                                                                                         | 目的                                                                                                                                                            |
|---------|----------------------------------------------------------------------------------------------------------------------|---------------------------------------------------------------------------------------------------------------------------------------------------------------|
|         | <code>switch(config-router)# address-family ipv4 mvpn</code>                                                         |                                                                                                                                                               |
| ステップ 7  | <b>retain route-target all</b><br>例：<br><code>switch(config-router-af)# retain route-target all</code>               | アドレスファミリ IPv4 MVPN [global] で、すべてのルートターゲットの保持を設定します。<br>(注) eBGP では必須です。インポートルートターゲットに一致するように設定されたローカル VNI が存在しない場合、スパインがすべての MVPN ルートを保持およびアドバタイズできるようにします。  |
| ステップ 8  | <b>neighbor ip-address [remote-as number]</b><br>例：<br><code>switch(config-router-af)# neighbor 100.100.100.1</code> | ネイバーを定義します。                                                                                                                                                   |
| ステップ 9  | <b>address-family ipv4 mvpn</b><br>例：<br><code>switch(config-router-neighbor)# address-family ipv4 mvpn</code>       | BGP ネイバーでアドレスファミリ IPv4 MVPN を設定します。                                                                                                                           |
| ステップ 10 | <b>disable-peer-as-check</b><br>例：<br><code>switch(config-router-neighbor-af)# disable-peer-as-check</code>          | ルートアドバタイズメント時のピア AS 番号のチェックをディセーブルにします。すべてのリーフが同じ AS を使用しているが、スパインがリーフと異なる AS を使用している場合、このパラメータを eBGP 用のスパインに設定します。<br>(注) eBGP では必須です。                       |
| ステップ 11 | <b>rewrite-rt-asn</b><br>例：<br><code>switch(config-router-neighbor-af)# rewrite-rt-asn</code>                        | 発信ルートターゲットの AS 番号をリモート AS 番号と一致するように正規化します。BGP で設定されたネイバーのリモート AS を使用します。<br><b>rewrite-rt-asn</b> コマンドは、Route Target Auto 機能を使用して EVPN ルートターゲットを設定する場合に必要です。 |
| ステップ 12 | <b>send-community extended</b><br>例：<br><code>switch(config-router-neighbor-af)# send-community extended</code>      | BGP ネイバーのコミュニティを設定します。                                                                                                                                        |
| ステップ 13 | <b>route-reflector-client</b><br>例：<br><code>switch(config-router-neighbor-af)# route-reflector-client</code>        | ルートリフレクタを設定します。<br>(注) ルートリフレクタを使用する iBGP に必要です。                                                                                                              |

|         | コマンドまたはアクション                                                                                                  | 目的                                                   |
|---------|---------------------------------------------------------------------------------------------------------------|------------------------------------------------------|
| ステップ 14 | <b>route-map permitall out</b><br>例：<br><pre>switch(config-router-neighbor-af)# route-map permitall out</pre> | ルートマップを適用してネクストホップを変更しないまま保持します。<br>(注) eBGP では必須です。 |

## レイヤ2/レイヤ3混合モードでのテナントルーテッドマルチキャストの設定

この手順では、テナントルーテッドマルチキャスト (TRM) 機能を有効にします。これにより、レイヤ2とレイヤ3の両方のマルチキャストBGPシグナリングが有効になります。このモードは、TRM以外のエッジデバイス (VTEP) がCisco Nexus 9000 シリーズスイッチ (第1世代) やCisco Nexus 7000 シリーズスイッチなどに存在する場合にのみ必要です。Cisco Nexus 9000-EX および 9000-FX スイッチのみがレイヤ2/レイヤ3モード (Anchor-DR) を実行できます。

レイヤ3クラウドの送信者と受信者、およびTRM vPC境界リーフのVXLANファブリック間でマルチキャストを転送するには、VIP/PIP設定を有効にする必要があります。詳細については、VIP/PIPの設定を参照してください。

すべてのCisco Nexus 9300-EX および 9300-FX プラットフォームスイッチはレイヤ2/レイヤ3モードである必要があります。

### 始める前に

VXLAN EVPN を設定する必要があります。

ランデブーポイント (RP) を設定する必要があります。

### 手順

|        | コマンドまたはアクション                                                             | 目的                                                                                                                                  |
|--------|--------------------------------------------------------------------------|-------------------------------------------------------------------------------------------------------------------------------------|
| ステップ 1 | <b>configure terminal</b><br>例：<br><pre>switch# configure terminal</pre> | コンフィギュレーションモードを入力します。                                                                                                               |
| ステップ 2 | <b>feature ngmvpn</b><br>例：<br><pre>switch(config)# feature ngmvpn</pre> | 次世代マルチキャストVPN (ngMVPN) コントロールプレーンを有効にします。BGPで新しいアドレスファミリーコマンドが使用可能になります。<br>(注) <b>no feature ngmvpn</b> コマンドは、BGPの下のMVPN構成を削除しません。 |

|         | コマンドまたはアクション                                                                                                     | 目的                                                                                                                                                      |
|---------|------------------------------------------------------------------------------------------------------------------|---------------------------------------------------------------------------------------------------------------------------------------------------------|
| ステップ 3  | <b>advertise evpn multicast</b><br>例：<br>switch(config)# <b>advertise evpn multicast</b>                         | 非 TRM 対応スイッチに向けて、IMET および SMET ルートを BGP EVPN にアドバタイズします。                                                                                                |
| ステップ 4  | <b>ip igmp snooping vxlan</b><br>例：<br>switch(config)# <b>ip igmp snooping vxlan</b>                             | VXLAN VLAN の IGMP スヌーピングを設定します。                                                                                                                         |
| ステップ 5  | <b>ip multicast overlay-spt-only</b><br>例：<br>switch(config)# <b>ip multicast overlay-spt-only</b>               | 送信元がローカルに接続されている場合に、(S,A) ルートを無償で発信します。この <b>ip multicast overlay-spt-only</b> コマンドは、すべての MVPN 対応 Cisco Nexus 9000 シリーズスイッチ（通常はリーフノード）でデフォルトで有効になっています。 |
| ステップ 6  | <b>ip multicast overlay-distributed-dr</b><br>例：<br>switch(config)# <b>ip multicast overlay-distributed-dr</b>   | この VTEP で分散アンカー DR 機能を有効にします。<br><br>(注) このコマンドを設定するときは、NVE インターフェイスをシャットおよびアンシャットする必要があります。                                                            |
| ステップ 7  | <b>interface nve1</b><br>例：<br>switch(config)# <b>interface nve 1</b>                                            | NVE インターフェイスを設定します。                                                                                                                                     |
| ステップ 8  | <b>[no] shutdown</b><br>例：<br>switch(config-if-nve)# <b>shutdown</b>                                             | NVE インターフェイスをシャットダウンします。<br><b>no shutdown</b> コマンドは、インターフェイスを起動します。                                                                                    |
| ステップ 9  | <b>member vni vni-range associate-vrf</b><br>例：<br>switch(config-if-nve)# <b>member vni 200100 associate-vrf</b> | レイヤ 3 仮想ネットワーク識別子を設定します。<br><i>vni-range</i> の範囲は 1 ~ 16,777,214 です。                                                                                    |
| ステップ 10 | <b>mcast-group ip-prefix</b><br>例：<br>switch(config-if-nve-vni)# <b>mcast-group 225.3.3.3</b>                    | 分散アンカーDRのマルチキャストグループを設定します。                                                                                                                             |
| ステップ 11 | <b>exit</b><br>例：<br>switch(config-if-nve-vni)# <b>exit</b>                                                      | コマンドモードを終了します。                                                                                                                                          |
| ステップ 12 | <b>interface loopback loopback_number</b><br>例：                                                                  | すべての分散アンカー DR デバイスでループバックインターフェイスを設定します。                                                                                                                |

|         | コマンドまたはアクション                                                                                                                                                     | 目的                                                                                                                                                                                                                                   |
|---------|------------------------------------------------------------------------------------------------------------------------------------------------------------------|--------------------------------------------------------------------------------------------------------------------------------------------------------------------------------------------------------------------------------------|
|         | <code>switch(config-if-nve)# interface loopback 10</code>                                                                                                        |                                                                                                                                                                                                                                      |
| ステップ 13 | <b>ip address ip_address</b><br>例：<br><code>switch(config-if)# ip address 100.100.1.1/32</code>                                                                  | IP アドレスを設定します。この IP アドレスは、すべての分散アンカー DR で同じです。                                                                                                                                                                                       |
| ステップ 14 | <b>ip router ospf process-tag area ospf-id</b><br>例：<br><code>switch(config-if)# ip router ospf 100 area 0.0.0.0</code>                                          | IP アドレス形式の OSPF エリア ID                                                                                                                                                                                                               |
| ステップ 15 | <b>ip pim sparse-mode</b><br>例：<br><code>switch(config-if)# ip pim sparse-mode</code>                                                                            | インターフェイスでスパースモード PIM を設定します。                                                                                                                                                                                                         |
| ステップ 16 | <b>interface nve1</b><br>例：<br><code>switch(config-if)# interface nve1</code>                                                                                    | NVE インターフェイスを設定します。                                                                                                                                                                                                                  |
| ステップ 17 | <b>shutdown</b><br>例：<br><code>switch(config-if-nve)# shutdown</code>                                                                                            | インターフェイスを無効にします。                                                                                                                                                                                                                     |
| ステップ 18 | <b>mcast-routing override source-interface loopback int-num</b><br>例：<br><code>switch(config-if-nve)# mcast-routing override source-interface loopback 10</code> | TRMがVTEPのデフォルトの送信元インターフェイスとは異なるループバックインターフェイスを使用していることをイネーブルにします。<br><br><i>loopback10</i> 変数は、同じ IP アドレスを持つアンダーレイ内のすべての TRM 対応 VTEP (アンカー DR) で設定する必要があります。このループバックとそれぞれの <b>override</b> コマンドは、TRM VTEP を非 TRM VTEP と共存させるために必要です。 |
| ステップ 19 | <b>exit</b><br>例：<br><code>switch(config-if-nve)# exit</code>                                                                                                    | コマンドモードを終了します。                                                                                                                                                                                                                       |
| ステップ 20 | <b>router bgp 100</b><br>例：<br><code>switch(config)# router bgp 100</code>                                                                                       | 自律システム番号の設定                                                                                                                                                                                                                          |
| ステップ 21 | <b>neighbor ip-addr</b><br>例：<br><code>switch(config-router)# neighbor 1.1.1.1</code>                                                                            | ネイバーの IP アドレスを設定します。                                                                                                                                                                                                                 |

|         | コマンドまたはアクション                                                                                                                                                           | 目的                                                                                                                                                                                                           |
|---------|------------------------------------------------------------------------------------------------------------------------------------------------------------------------|--------------------------------------------------------------------------------------------------------------------------------------------------------------------------------------------------------------|
| ステップ 22 | <b>address-family ipv4 mvpn</b><br>例：<br>switch(config-router-neighbor)# <b>address-family ipv4 mvpn</b>                                                               | マルチキャスト VPN を設定します。                                                                                                                                                                                          |
| ステップ 23 | <b>send-community extended</b><br>例：<br>switch(config-router-neighbor-af)# <b>send-community extended</b>                                                              | コミュニティ属性を送信します。                                                                                                                                                                                              |
| ステップ 24 | <b>exit</b><br>例：<br>switch(config-router-neighbor-af)# <b>exit</b>                                                                                                    | コマンドモードを終了します。                                                                                                                                                                                               |
| ステップ 25 | <b>exit</b><br>例：<br>switch(config-router)# <b>exit</b>                                                                                                                | コマンドモードを終了します。                                                                                                                                                                                               |
| ステップ 26 | <b>vrf vrf_name vrf100</b><br>例：<br>switch(config)# <b>vrf context vrf100</b>                                                                                          | VRF 名を設定します。                                                                                                                                                                                                 |
| ステップ 27 | <b>ip pim rp-address ip-address-of-router group-list group-range-prefix</b><br>例：<br>switch(config-vrf)# <b>ip pim rp-address 209.165.201.1 group-list 226.0.0.0/8</b> | <i>ip-address-of-router</i> パラメータの値は RP の値です。完全に分散された RP のすべてのエッジデバイス (VTEP) に同じ IP アドレスが必要です。<br><br>オーバーレイ RP の配置オプションについては、 <a href="#">テナントルーテッドマルチキャストのランデブーポイントの設定 (332 ページ)</a> - 「内部 RP」の項を参照してください。 |
| ステップ 28 | <b>address-family ipv4 unicast</b><br>例：<br>switch(config-vrf)# <b>address-family ipv4 unicast</b>                                                                     | ユニキャストアドレスファミリを設定します。                                                                                                                                                                                        |
| ステップ 29 | <b>route-target both auto mvpn</b><br>例：<br>switch(config-vrf-af-ipv4)# <b>route-target both auto mvpn</b>                                                             | mvpn ルートのターゲットを指定します。                                                                                                                                                                                        |
| ステップ 30 | <b>exit</b><br>例：<br>switch(config-vrf-af-ipv4)# <b>exit</b>                                                                                                           | コマンドモードを終了します。                                                                                                                                                                                               |



|         | コマンドまたはアクション                                                                                                            | 目的                                                                                         |
|---------|-------------------------------------------------------------------------------------------------------------------------|--------------------------------------------------------------------------------------------|
| ステップ 31 | <b>exit</b><br>例：<br>switch(config-vrf)# <b>exit</b>                                                                    | コマンドモードを終了します。                                                                             |
| ステップ 32 | <b>interface vlan_id</b><br>例：<br>switch(config)# <b>interface vlan11</b>                                               | レイヤ2 VNIを設定します。                                                                            |
| ステップ 33 | <b>no shutdown</b><br>例：<br>switch(config-if)# <b>no shutdown</b>                                                       | インターフェイスを無効にします。                                                                           |
| ステップ 34 | <b>vrf member vrf100</b><br>例：<br>switch(config-if)# <b>vrf member vrf100</b>                                           | VRF 名を設定します。                                                                               |
| ステップ 35 | <b>ip address ip_address</b><br>例：<br>switch(config-if)# <b>ip address 11.1.1.1/24</b>                                  | IP アドレスを設定します。                                                                             |
| ステップ 36 | <b>ip pim sparse-mode</b><br>例：<br>e<br>switch(config-if)# <b>ip pim sparse-mode</b>                                    | インターフェイスでスパースモード PIM を設定します。                                                               |
| ステップ 37 | <b>fabric forwarding mode anycast-gateway</b><br>例：<br>switch(config-if)# <b>fabric forwarding mode anycast-gateway</b> | エニーキャストゲートウェイ転送モードを設定します。                                                                  |
| ステップ 38 | <b>ip pim neighbor-policy NONE*</b><br>例：<br>switch(config-if)# <b>ip pim neighbor-policy NONE*</b>                     | <b>none</b> キーワードは、任意の IP を使用して PIM ネイバーシップポリシーの確立を回避するために IPv4 アドレスを拒否するように設定されたルートマップです。 |
| ステップ 39 | <b>exit</b><br>例：<br>switch(config-if)# <b>exit</b>                                                                     | コマンドモードを終了します。                                                                             |
| ステップ 40 | <b>interface vlan_id</b><br>例：<br>switch(config)# <b>interface vlan100</b>                                              | VRF およびレイヤ3 VNI を設定します。                                                                    |

|         | コマンドまたはアクション                                                                    | 目的                           |
|---------|---------------------------------------------------------------------------------|------------------------------|
| ステップ 41 | <b>no shutdown</b><br>例：<br>switch(config-if)# <b>no shutdown</b>               | インターフェイスを無効にします。             |
| ステップ 42 | <b>vrf member vrf100</b><br>例：<br>switch(config-if)# <b>vrf member vrf100</b>   | VRF 名を設定します。                 |
| ステップ 43 | <b>ip forward</b><br>例：<br>switch(config-if)# <b>ip forward</b>                 | インターフェイスで IP 転送を有効にします。      |
| ステップ 44 | <b>ip pim sparse-mode</b><br>例：<br>switch(config-if)# <b>ip pim sparse-mode</b> | インターフェイスでスパースモード PIM を設定します。 |

## レイヤ2テナントルーテッドマルチキャストの設定

この手順では、テナントルーテッドマルチキャスト (TRM) 機能を有効にします。これにより、レイヤ2マルチキャスト BGP シグナリングが有効になります。

IGMP スヌーピング クエリアは、すべてのレイヤ2 TRM リーフスイッチのマルチキャスト対応 VXLAN VLAN ごとに設定する必要があります。

### 始める前に

VXLAN EVPN を設定する必要があります。

### 手順

|        | コマンドまたはアクション                                                         | 目的                                                                                    |
|--------|----------------------------------------------------------------------|---------------------------------------------------------------------------------------|
| ステップ 1 | <b>configure terminal</b><br>例：<br>switch# <b>configure terminal</b> | コンフィギュレーションモードを入力します。                                                                 |
| ステップ 2 | <b>feature ngmvpn</b><br>例：<br>switch(config)# <b>feature ngmvpn</b> | EVPN/MVPN 機能をイネーブルにします。<br>(注) <b>no feature ngmvpn</b> コマンドは、BGP の下の MVPN 構成を削除しません。 |
| ステップ 3 | <b>advertise evpn multicast</b><br>例：                                | L2 マルチキャスト機能をアドバタイズします。                                                               |

|        | コマンドまたはアクション                                                                                                                                 | 目的                                               |
|--------|----------------------------------------------------------------------------------------------------------------------------------------------|--------------------------------------------------|
|        | <code>switch(config)# advertise evpn multicast</code>                                                                                        |                                                  |
| ステップ 4 | <b>ip igmp snooping vxlan</b><br>例：<br><code>switch(config)# ip igmp snooping vxlan</code>                                                   | IGMP の設定スヌーピング VXLAN の場合。                        |
| ステップ 5 | <b>vlan configuration <i>vlan-id</i></b><br>例：<br><code>switch(config)# vlan configuration 101</code>                                        | VLAN 101 の設定モードを開始します。                           |
| ステップ 6 | <b>ip igmp snooping querier <i>querier-ip-address</i></b><br>例：<br><code>switch(config-vlan-config)# ip igmp snooping querier 2.2.2.2</code> | マルチキャスト対応 VXLAN VLAN ごとに IGMP スヌーピング クエリアを設定します。 |

## vPC サポートを使用した TRM の設定

このセクションでは、vPC サポートを使用して TRM を設定する手順について説明します。Cisco NX-OS リリース 10.1(2) 以降では、vPC BGW を使用した TRM マルチサイトがサポートされています。

### 手順の概要

1. **configure terminal**
2. **feature vpc**
3. **feature interface-vlan**
4. **feature lacp**
5. **feature pim**
6. **feature ospf**
7. **ip pim rp-address *address* group-list *range***
8. **vpc domain *domain-id***
9. **peer switch**
10. **peer gateway**
11. **peer-keepalive destination *ipaddress***
12. **ip arp synchronize**
13. **ipv6 nd synchronize**
14. vPC ピアリンクを作成します。
15. **system nve infra-vlans *range***
16. **vlan *number***
17. SVI を作成します。
18. (任意) **delay restore interface-vlan *seconds***

## 手順の詳細

|         | コマンドまたはアクション                                                                                                                           | 目的                                                                                            |
|---------|----------------------------------------------------------------------------------------------------------------------------------------|-----------------------------------------------------------------------------------------------|
| ステップ 1  | <b>configure terminal</b><br>例：<br>switch# <b>configure terminal</b>                                                                   | グローバル コンフィギュレーション モードを開始します。                                                                  |
| ステップ 2  | <b>feature vpc</b><br>例：<br>switch(config)# <b>feature vpc</b>                                                                         | デバイス上で vPC をイネーブルにします。                                                                        |
| ステップ 3  | <b>feature interface-vlan</b><br>例：<br>switch(config)# <b>feature interface-vlan</b>                                                   | デバイスのインターフェイス VLAN 機能をイネーブルにします。                                                              |
| ステップ 4  | <b>feature lacp</b><br>例：<br>switch(config)# <b>feature lacp</b>                                                                       | デバイスの LACP 機能をイネーブルにします。                                                                      |
| ステップ 5  | <b>feature pim</b><br>例：<br>switch(config)# <b>feature pim</b>                                                                         | デバイスの PIM 機能をイネーブルにします。                                                                       |
| ステップ 6  | <b>feature ospf</b><br>例：<br>switch(config)# <b>feature ospf</b>                                                                       | デバイスの OSPF 機能をイネーブルにします。                                                                      |
| ステップ 7  | <b>ip pim rp-address address group-list range</b><br>例：<br>switch(config)# <b>ip pim rp-address 100.100.100.1 group-list 224.0.0/4</b> | アンダーレイマルチキャストグループ範囲に、PIM RP アドレスを設定します。                                                       |
| ステップ 8  | <b>vpc domain domain-id</b><br>例：<br>switch(config)# <b>vpc domain 1</b>                                                               | デバイス上に vPC ドメインを作成し、設定目的で vpc-domain 設定モードを開始します。デフォルトはありません。範囲は 1 ~ 1000 です。                 |
| ステップ 9  | <b>peer switch</b><br>例：<br>switch(config-vpc-domain)# <b>peer switch</b>                                                              | ピア スイッチを定義します。                                                                                |
| ステップ 10 | <b>peer gateway</b><br>例：<br>switch(config-vpc-domain)# <b>peer gateway</b>                                                            | 仮想ポートチャネル (vPC) のゲートウェイ MAC アドレスを宛先とするパケットのレイヤ3転送をイネーブルにするには、 <b>peer-gateway</b> コマンドを使用します。 |

|         | コマンドまたはアクション                                                                                                                                                                                                                                                                                                                                                                                                                                                                            | 目的                                                                                                                                                                                                                                                                                                                                                   |
|---------|-----------------------------------------------------------------------------------------------------------------------------------------------------------------------------------------------------------------------------------------------------------------------------------------------------------------------------------------------------------------------------------------------------------------------------------------------------------------------------------------|------------------------------------------------------------------------------------------------------------------------------------------------------------------------------------------------------------------------------------------------------------------------------------------------------------------------------------------------------|
| ステップ 11 | <p><b>peer-keepalive destination</b> <i>ipaddress</i></p> <p>例 :</p> <pre>switch(config-vpc-domain) # peer-keepalive destination 172.28.230.85</pre>                                                                                                                                                                                                                                                                                                                                    | <p>vPC ピアキープアライブ リンクのリモートエンドの IPv4 アドレスを設定します。</p> <p>(注) vPC ピアキープアライブ リンクを設定するまで、vPC ピア リンクは構成されません。</p> <p>管理ポートと VRF がデフォルトです。</p> <p>(注) 独立した VRF を設定し、vPC ピアキープアライブリンクのための VRF 内の各 vPC ピア デバイスからのレイヤ 3 ポートを使用することを推奨します。</p> <p>VRF の作成および設定の詳細については、『Cisco Nexus 9000 Series NX-OS Series Unicast Routing Config Guide, 9.3(x)』を参照してください。</p> |
| ステップ 12 | <p><b>ip arp synchronize</b></p> <p>例 :</p> <pre>switch(config-vpc-domain) # ip arp synchronize</pre>                                                                                                                                                                                                                                                                                                                                                                                   | <p>vPC ドメインで IP ARP 同期を有効にして、デバイスのリロード後の ARP テーブルの生成を高速化します。</p>                                                                                                                                                                                                                                                                                     |
| ステップ 13 | <p><b>ipv6 nd synchronize</b></p> <p>例 :</p> <pre>switch(config-vpc-domain) # ipv6 nd synchronize</pre>                                                                                                                                                                                                                                                                                                                                                                                 | <p>vPC ドメインで IPv6 nd 同期を有効にして、デバイスのリロード後の nd テーブルの高速化を促進します。</p>                                                                                                                                                                                                                                                                                     |
| ステップ 14 | <p>vPC ピアリンクを作成します。</p> <p>例 :</p> <pre>switch(config) # interface port-channel 1 switch(config) # switchport switch(config) # switchport mode trunk switch(config) # switchport trunk allowed vlan 1,10,100-200 switch(config) # mtu 9216 switch(config) # vpc peer-link switch(config) # no shut  switch(config) # interface Ethernet 1/1, 1/21 switch(config) # switchport switch(config) # mtu 9216 switch(config) # channel-group 1 mode active switch(config) # no shutdown</pre> | <p>vPC ピアリンク ポート チャンネル インターフェイスを作成し、2つのメンバー インターフェイスを追加します。</p>                                                                                                                                                                                                                                                                                      |
| ステップ 15 | <p><b>system nve infra-vlans</b> <i>range</i></p> <p>例 :</p> <pre>switch(config) # system nve infra-vlans 10</pre>                                                                                                                                                                                                                                                                                                                                                                      | <p>バックアップ ルーテッド パスとして非 VXLAN 対応 VLAN を定義します。</p>                                                                                                                                                                                                                                                                                                     |

|         | コマンドまたはアクション                                                                                                                                                                                                                                                                               | 目的                                                                                                                                                       |
|---------|--------------------------------------------------------------------------------------------------------------------------------------------------------------------------------------------------------------------------------------------------------------------------------------------|----------------------------------------------------------------------------------------------------------------------------------------------------------|
| ステップ 16 | <b>vlan number</b><br>例 :<br><pre>switch(config)# vlan 10</pre>                                                                                                                                                                                                                            | インフラ VLAN として使用する VLAN を作成します。                                                                                                                           |
| ステップ 17 | SVI を作成します。<br>例 :<br><pre>switch(config)# interface vlan 10 switch(config)# ip address 10.10.10.1/30 switch(config)# ip router ospf process UNDERLAY area 0 switch(config)# ip pim sparse-mode switch(config)# no ip redirects switch(config)# mtu 9216 switch(config)# no shutdown</pre> | vPC ピアリンク上のバックアップルーテッドパスに使用される SVI を作成します。                                                                                                               |
| ステップ 18 | (任意) <b>delay restore interface-vlan seconds</b><br>例 :<br><pre>switch(config-vpc-domain)# delay restore interface-vlan 45</pre>                                                                                                                                                           | SVI の遅延復元タイマーをイネーブルにします。SVI/VNI スケールが大きい場合は、この値を調整することを推奨します。たとえば、SCI カウントが 1000 の場合、 <b>delay restore</b> を <b>interface-vlan</b> から 45 秒に設定することを推奨します。 |

## vPC サポートを使用した TRM の設定 (Cisco Nexus 9504-R および 9508-R)

### 手順の概要

1. **configure terminal**
2. **feature vpc**
3. **feature interface-vlan**
4. **feature lacp**
5. **feature pim**
6. **feature ospf**
7. **ip pim rp-address address group-list range**
8. **vpc domain domain-id**
9. **hardware access-list tcam region mac-ifacl**
10. **hardware access-list tcam region vxlan 10**
11. **reload**
12. **peer switch**
13. **peer gateway**
14. **peer-keepalive destination ipaddress**
15. **ip arp synchronize**
16. **ipv6 nd synchronize**

17. vPC ピアリンクを作成します。
18. `system nve infra-vlans range`
19. `vlan number`
20. SVI を作成します。
21. (任意) `delay restore interface-vlan seconds`

手順の詳細

|        | コマンドまたはアクション                                                                                                                                     | 目的                                                                            |
|--------|--------------------------------------------------------------------------------------------------------------------------------------------------|-------------------------------------------------------------------------------|
| ステップ 1 | <b>configure terminal</b><br>例：<br><code>switch# configure terminal</code>                                                                       | グローバル コンフィギュレーション モードを開始します。                                                  |
| ステップ 2 | <b>feature vpc</b><br>例：<br><code>switch(config)# feature vpc</code>                                                                             | デバイス上で vPC をイネーブルにします。                                                        |
| ステップ 3 | <b>feature interface-vlan</b><br>例：<br><code>switch(config)# feature interface-vlan</code>                                                       | デバイスのインターフェイス VLAN 機能をイネーブルにします。                                              |
| ステップ 4 | <b>feature lacp</b><br>例：<br><code>switch(config)# feature lacp</code>                                                                           | デバイスの LACP 機能をイネーブルにします。                                                      |
| ステップ 5 | <b>feature pim</b><br>例：<br><code>switch(config)# feature pim</code>                                                                             | デバイスの PIM 機能をイネーブルにします。                                                       |
| ステップ 6 | <b>feature ospf</b><br>例：<br><code>switch(config)# feature ospf</code>                                                                           | デバイスの OSPF 機能をイネーブルにします。                                                      |
| ステップ 7 | <b>ip pim rp-address address group-list range</b><br>例：<br><code>switch(config)# ip pim rp-address 100.100.100.1<br/>group-list 224.0.0/4</code> | アンダーレイマルチキャストグループ範囲に、PIM RP アドレスを設定します。                                       |
| ステップ 8 | <b>vpc domain domain-id</b><br>例：<br><code>switch(config)# vpc domain 1</code>                                                                   | デバイス上に vPC ドメインを作成し、設定目的で vpc-domain 設定モードを開始します。デフォルトはありません。範囲は 1 ~ 1000 です。 |
| ステップ 9 | <b>hardware access-list tcam region mac-ifacl</b><br>例：                                                                                          | ACL データベースの TCAM リージョンをカービン<br>グします。                                          |

|         | コマンドまたはアクション                                                                                                                    | 目的                                                                                                                                                                                                                                                                                                                              |
|---------|---------------------------------------------------------------------------------------------------------------------------------|---------------------------------------------------------------------------------------------------------------------------------------------------------------------------------------------------------------------------------------------------------------------------------------------------------------------------------|
|         | switch(config)# <b>hardware access-list tcam region mac-ifacl 0</b>                                                             | (注) この TCAM カービング コマンドは、N9K-X9636C-RX ライン カードのみの TRM 転送を有効にするために必要です。 <b>mac-ifacl</b> の TCAM リージョンが切り分けられていない場合、TCAM リソースは TRM に使用されます。                                                                                                                                                                                        |
| ステップ 10 | <b>hardware access-list tcam region vxlan 10</b><br>例：<br>switch(config)# <b>hardware access-list tcam region vxlan 10</b>      | VXLAN で使用する TCAM リージョンを割り当てます。<br>(注) この TCAM カービング コマンドは、N9K-X9636C-RX ライン カードのみの TRM 転送を有効にするために必要です。                                                                                                                                                                                                                         |
| ステップ 11 | <b>reload</b><br>例：<br>switch(config)# <b>reload</b>                                                                            | TCAM 割り当てのスイッチ設定をリロードして、アクティブにします。                                                                                                                                                                                                                                                                                              |
| ステップ 12 | <b>peer switch</b><br>例：<br>switch(config-vpc-domain)# <b>peer switch</b>                                                       | ピア スイッチを定義します。                                                                                                                                                                                                                                                                                                                  |
| ステップ 13 | <b>peer gateway</b><br>例：<br>switch(config-vpc-domain)# <b>peer gateway</b>                                                     | 仮想ポートチャネル (vPC) のゲートウェイ MAC アドレスを宛先とするパケットのレイヤ 3 転送をイネーブルにするには、 <b>peer-gateway</b> コマンドを使用します。                                                                                                                                                                                                                                 |
| ステップ 14 | <b>peer-keepalive destination ipaddress</b><br>例：<br>switch(config-vpc-domain)# <b>peer-keepalive destination 172.28.230.85</b> | vPC ピアキープアライブ リンクのリモート エンドの IPv4 アドレスを設定します。<br>(注) vPC ピアキープアライブ リンクを設定するまで、vPC ピア リンクは構成されません。<br>管理ポートと VRF がデフォルトです。<br>(注) 独立した VRF を設定し、vPC ピアキープアライブ リンクのための VRF 内の各 vPC ピア デバイスからのレイヤ 3 ポートを使用することを推奨します。<br>VRF の作成および設定の詳細については、『Cisco Nexus 9000 Series NX-OS Series Unicast Routing Config Guide, 9.3(x)』を参照してください。 |



|         | コマンドまたはアクション                                                                                                                                                                                                                                                                                                                                                                                                                                                        | 目的                                                                          |
|---------|---------------------------------------------------------------------------------------------------------------------------------------------------------------------------------------------------------------------------------------------------------------------------------------------------------------------------------------------------------------------------------------------------------------------------------------------------------------------|-----------------------------------------------------------------------------|
| ステップ 15 | <b>ip arp synchronize</b><br>例 :<br><pre>switch(config-vpc-domain)# ip arp synchronize</pre>                                                                                                                                                                                                                                                                                                                                                                        | vPC ドメインで IP ARP 同期を有効にして、デバイスのリロード後の ARP テーブルの生成を高速化します。                   |
| ステップ 16 | <b>ipv6 nd synchronize</b><br>例 :<br><pre>switch(config-vpc-domain)# ipv6 nd synchronize</pre>                                                                                                                                                                                                                                                                                                                                                                      | vPC ドメインで IPv6 と同期を有効にして、デバイスのリロード後のテーブルの作成を高速化します。                         |
| ステップ 17 | vPC ピアリンクを作成します。<br>例 :<br><pre>switch(config)# interface port-channel 1 switch(config)# switchport switch(config)# switchport mode trunk switch(config)# switchport trunk allowed vlan 1,10,100-200 switch(config)# mtu 9216 switch(config)# vpc peer-link switch(config)# no shut  switch(config)# interface Ethernet 1/1, 1/21 switch(config)# switchport switch(config)# mtu 9216 switch(config)# channel-group 1 mode active switch(config)# no shutdown</pre> | vPC ピアリンク ポートチャネルインターフェイスを作成し、2つのメンバーインターフェイスを追加します。                        |
| ステップ 18 | <b>system nve infra-vlans range</b><br>例 :<br><pre>switch(config)# system nve infra-vlans 10</pre>                                                                                                                                                                                                                                                                                                                                                                  | バックアップルーテッドパスとして非 VXLAN 対応 VLAN を定義します。                                     |
| ステップ 19 | <b>vlan number</b><br>例 :<br><pre>switch(config)# vlan 10</pre>                                                                                                                                                                                                                                                                                                                                                                                                     | インフラ VLAN として使用する VLAN を作成します。                                              |
| ステップ 20 | SVI を作成します。<br>例 :<br><pre>switch(config)# interface vlan 10 switch(config)# ip address 10.10.10.1/30 switch(config)# ip router ospf process UNDERLAY area 0 switch(config)# ip pim sparse-mode switch(config)# no ip redirects switch(config)# mtu 9216 switch(config)# no shutdown</pre>                                                                                                                                                                          | vPC ピアリンク上のバックアップルーテッドパスに使用される SVI を作成します。                                  |
| ステップ 21 | (任意) <b>delay restore interface-vlan seconds</b><br>例 :<br><pre>switch(config-vpc-domain)# delay restore interface-vlan 45</pre>                                                                                                                                                                                                                                                                                                                                    | SVI の遅延復元タイマーをイネーブルにします。SVI/VNI スケールが大きい場合は、この値を調整することを推奨します。たとえば、SCI カウントが |

|  | コマンドまたはアクション | 目的                                                                 |
|--|--------------|--------------------------------------------------------------------|
|  |              | 1000の場合、delay restoreを <b>interface-vlan</b> から 45 秒に設定することを推奨します。 |

## TRM のフレックス統計

Cisco NX-OS リリース 10.3(1)F 以降、TRM のリアルタイム/フレックス統計が Cisco Nexus 9300-X Cloud スケールスイッチでオーバーレイルートに対してサポートされます。フレックス統計はアンダーレイルートではサポートされていません



(注) VXLAN NVE VNI 入力および出力、NVE ピアごとの入力、およびトンネル送信統計はサポートされません。

VXLAN TRM セットアップで、オーバーレイ mroute の mroute 統計が必要な場合は、デフォルトテンプレートで **hardware profile multicast flex-stats-enable** コマンドを構成する必要があります。設定の詳細については、[TRM のフレックス統計の構成 \(370 ページ\)](#) を参照してください。

フレックス統計 CLI を有効にすると、次の CLI はサポートされなくなります。

- sh nve vni <vni\_id>/<all> counters
- sh nve peers <peer-ip> interface nve 1 counters
- sh int tunnel <Tunnel interface number> counters

## TRM のフレックス統計の構成

この手順では、VXLAN TRM セットアップでフレックス統計カウンタを有効/無効にします。

### 手順の概要

1. **configure terminal**
2. **[no] hardware profile multicast flex-stats-enable**

### 手順の詳細

|        | コマンドまたはアクション                                                         | 目的          |
|--------|----------------------------------------------------------------------|-------------|
| ステップ 1 | <b>configure terminal</b><br>例：<br>switch# <b>configure terminal</b> | 構成モードに入ります。 |

|        | コマンドまたはアクション                                                                                                                                       | 目的                                                                                                                              |
|--------|----------------------------------------------------------------------------------------------------------------------------------------------------|---------------------------------------------------------------------------------------------------------------------------------|
| ステップ 2 | <p><b>[no] hardware profile multicast flex-stats-enable</b></p> <p>例 :</p> <pre>switch(config)# hardware profile multicast flex-stats-enable</pre> | <p>TRM のフレックス統計を有効にします。</p> <p><b>no</b> オプションは、TRM のフレックス統計を無効にします。</p> <p>(注) 構成中に行った変更を反映するには、スイッチがリロードされていることを確認してください。</p> |

## TRM データ MDT の構成

### TRM データ MDT について

テナントルーテッドマルチキャスト (TRM) は、BGP ベースの EVPN コントロールプレーンを使用する VXLAN ファブリック内でのマルチキャスト転送を有効にします。TRM は、VTEP のローカルまたは VTEP 間で同じサブネット内または異なるサブネット内の送信元と受信側の間にマルチテナント対応のマルチキャスト転送を実装します。

既存の TRM ソリューションでは、デフォルトのマルチキャスト配布ツリー (デフォルトの MDT) を使用したマルチキャスト転送が可能です。デフォルトの MDT では、ノード (PE) は、オーバーレイに関心のある受信者が存在するかどうかに関係なく、常にアンダーレイでトラフィックを受信します。

このドキュメントで説明されているソリューションにより、S-PMSI (データ MDT) を使用して最適化されたマルチキャスト転送を実行できます。S-PMSI を使用すると、送信元トラフィックは選択的なマルチキャストトンネルにカプセル化されます。関心のある受信者を持つリーフのみが選択的なマルチキャスト配信ツリーに参加します。

データ MDT へのスイッチオーバーは、即時にすることも、トラフィック帯域幅に基づいて行うこともできます (しきい値ベースの設定)。

### TRM データ MDT の注意事項と制約事項

TRM データ MDT には、次の注意事項および制限事項があります。

- Cisco NX-OS リリース 10.3(2)F 以降、TRM データ MDT は、Cisco Nexus 9300 EX/FX/FX2/FX3/GX/GX2 スイッチ、および 9700-EX/FX/GX ラインカードを備えた 9500 スイッチでサポートされます。
- ファブリック内のデータ MDT は、特定の VRF の DCI IR でのみサポートされます。ファブリック内のデータ MDT は、サイト BGW の特定の VRF の DCI マルチキャストではサポートされません。
- データ MDT 構成は VRF 固有であり、L3 VRF で構成されます。

- 次の TRM データ MDT 機能がサポートされています。
  - データ MDT では、ASM および SSM グループ範囲がサポートされています。PIM-Bider アンダーレイは、データ MDT ではサポートされていません。
  - データ MDT は、IPv4 および IPv6 オーバーレイ マルチキャストトラフィックをサポートします。
  - データ MDT は、vPC、VMCT リーフ、および vPC/エニーキャスト BGW によってサポートされます。また、L2、L3 オーフアン/外部ネットワークは vPC ノードに接続できます。
  - L3 VRF ごとのデータ MDT 設定。
  - データ MDT 発信（即時およびしきい値ベース）。
  - 3 秒のデータ MDT カプセル化ルート プログラミング遅延。ユーザー定義の遅延は現在サポートされていません。
- L2、L2-L3 混合モードはサポートされません。
- 新しい L3VNI モードがサポートされます。
- アンダーレイグループ（L2 BUM、デフォルト MDT、およびデータ MDT グループ）の合計数が 512 であることを確認します。

## TRM データ MDT の構成

次の手順に従って、TRM データ MDT を構成します：

### 始める前に

リアルタイムフローレートに基づいてデータ MDT グループへの切り替えを有効にするには、次のコマンドが必要です。

**hardware profile multicast flex-stats-enable**



(注) このコマンドでは、スイッチのリロードが必要です。

### 手順の概要

1. **configure terminal**
2. **vrf context** *vrf-name*
3. **address-family {ipv4 | ipv6} unicast**
4. **[ no ] mdt data vxlan** *<group-range-1>* **[threshold]** **[route-map** *<value>* *<policy-name\_1>* **]** **[seq** *<sequence-number>* **]**

手順の詳細

|        | コマンドまたはアクション                                                                                                                                                                                                                       | 目的                                                                                                                                                                                                                                                                                                                                                                                                                   |
|--------|------------------------------------------------------------------------------------------------------------------------------------------------------------------------------------------------------------------------------------|----------------------------------------------------------------------------------------------------------------------------------------------------------------------------------------------------------------------------------------------------------------------------------------------------------------------------------------------------------------------------------------------------------------------|
| ステップ 1 | <b>configure terminal</b><br>例：<br>switch# <b>configure terminal</b>                                                                                                                                                               | グローバル コンフィギュレーション モードを開始します。                                                                                                                                                                                                                                                                                                                                                                                         |
| ステップ 2 | <b>vrf context vrf-name</b><br>例：<br>switch(config)# <b>vrf context vrf1</b>                                                                                                                                                       | VRF を設定します。                                                                                                                                                                                                                                                                                                                                                                                                          |
| ステップ 3 | <b>address-family {ipv4   ipv6} unicast</b><br>例：<br>インターネットユーザに商品やサービスを提供する IPv4<br>switch(config-vrf)# <b>address-family ipv4 unicast</b><br>IPv6 の場合<br>switch(config-vrf)# <b>address-family ipv6 unicast</b>                  | IPv4 または IPv6 ユニキャストアドレスファミリを構成します。                                                                                                                                                                                                                                                                                                                                                                                  |
| ステップ 4 | <b>[ no ] mdt data vxlan &lt;group-range-1&gt; [threshold] [route-map &lt;value&gt; &lt;policy-name_1&gt; ] [seq &lt;sequence-number&gt;]</b><br>例：<br>switch(config-vrf-af)# <b>mdt data vxlan 224.7.8.0/24 route-map map1 10</b> | データ MDT は、アドレスファミリごとに有効化/無効化できます。Cisco Nexus は、VRF 間およびアドレスファミリ間の VRF 内でグループ範囲のオーバーラップをサポートします。 <ul style="list-style-type: none"> <li>しきい値とルートマップはオプションです。トラフィックのしきい値は、送信元のトラフィックであり、kbps で測定されます。しきい値を超えると、トラフィックがデータ MDT に切り替わるまでに 3 秒かかります。</li> <li>グループ範囲はコマンドキーの一部です。アドレスファミリごとに複数のグループ範囲を設定できます。</li> <li>BUM およびデフォルトの MDT グループは、データ MDT グループと重複してはなりません。</li> <li>データ MDT は、重複する構成範囲を持つことができます。</li> </ul> |

## TRM データ MDT の設定の検証

TRM データ MDT 構成情報を表示するには、次のいずれかのコマンドを入力します。

| コマンド                                                                                                                                              | 目的                                                      |
|---------------------------------------------------------------------------------------------------------------------------------------------------|---------------------------------------------------------|
| <code>show nve vni { &lt;vni-id&gt;   all } mdt [{ local   remote   peer-sync }] [{ &lt;cs&gt; &lt;cg&gt; }   { &lt;cs6&gt; &lt;cg6&gt; }]</code> | 顧客送信元 (CS)、顧客グループ (CG) (DS)、データグループ (DG) へのマッピングを表示します。 |
| <code>show nve vrf [x] mdt [local   remote   peer-sync] [y] [z]</code>                                                                            | VRF での CS、CG 割り当てを表示します。                                |
| <code>show bgp ipv4 mvpn route-type 3 detail</code>                                                                                               | IPv4 オーバーレイ ルートの BGP S-PMSI を表示します。                     |
| <code>show bgp ipv6 mvpn route-type 3 detail</code>                                                                                               | IPv6 オーバーレイ ルートの BGP S-PMSI を表示します。                     |
| <code>show fabric multicast [ipv4   ipv6] spmsi-ad-route [Source Address] [Group address] vrf &lt;vrf_name&gt;</code>                             | 指定のテナント VRF のファブリック マルチキャストの IPv4/IPv6 情報を表示します。        |
| <code>show ip mroute detail vrf &lt;vrf_name&gt;</code>                                                                                           | デフォルト VRF の IP マルチキャスト ルートを表示します。                       |
| <code>show l2route spmsi {all   topology &lt;vlan&gt;}</code>                                                                                     | L2RIB (Encap ルートプログラミング) へのマッピング情報を表示します。               |
| <code>show forwarding distribution multicast vxlan mdt-db</code>                                                                                  | MFDM/MFIB データ MDT db を表示します。                            |
| <code>show nve resource multicast</code>                                                                                                          | データ MDT のリソース使用状況と失敗数を表示します。                            |

## IGMP スヌーピングの設定

### VXLAN を介した IGMP スヌーピングの概要

デフォルトでは、VXLAN 上のマルチキャストトラフィックは、ブロードキャストおよび不明なユニキャストトラフィックと同様に、VNI/VLAN でフラグgingされます。IGMP スヌーピングを有効にすると、各 VTEP は IGMP レポートをスヌーピングし、マルチキャストトラフィックのみを対象の受信者に転送できます。

IGMP スヌーピングの設定は、通常の VLAN ドメインでの IGMP スヌーピングの設定と VXLAN で同じです。IGMP スヌーピングの詳細は、『Cisco Nexus 7000 Series NX-OS Multicast Routing Configuration Guide, Release 7.x』の「[Configuring IGMP Snooping](#)」を参照してください。

### VXLAN を介した IGMP スヌーピングに関する注意事項と制限事項

VXLAN を介した IGMP スヌーピングに関する注意事項と制限事項は次のとおりです。

- VXLAN を介した IGMP スヌーピングは FEX メンバー ポートを経由した VLAN ではサポートされません。

- VXLAN を介した IGMP スヌーピングは IR とマルチキャストアンダーレイの両方でサポートされます。
- VXLAN を介した IGMP スヌーピングは、BGP EVPN トポロジでサポートされます。フラッディングおよび学習トポロジではありません。

## VXLAN を介した IGMP スヌーピングの設定

### 手順の概要

1. switch# **configure terminal**
2. switch(config)# **ip igmp snooping vxlan**
3. switch(config)# **ip igmp snooping disable-nve-static-router-port**

### 手順の詳細

|        | コマンドまたはアクション                                                           | 目的                                                                                                                                                  |
|--------|------------------------------------------------------------------------|-----------------------------------------------------------------------------------------------------------------------------------------------------|
| ステップ 1 | switch# <b>configure terminal</b>                                      | グローバル コンフィギュレーション モードを開始します。                                                                                                                        |
| ステップ 2 | switch(config)# <b>ip igmp snooping vxlan</b>                          | VXLAN VLAN の IGMP スヌーピングを有効にします。VXLAN VLAN のスヌーピングを有効にするには、このコマンドを明示的に設定する必要があります。                                                                  |
| ステップ 3 | switch(config)# <b>ip igmp snooping disable-nve-static-router-port</b> | このグローバル CLI コマンドを使用して、VXLAN 経由の IGMP スヌーピングを設定し、静的 mrouter ポートとして NVE を含めないようにします。VXLAN を介した IGMP スヌーピングには、デフォルトで mrouter ポートとして NVE インターフェイスがあります。 |







## 第 17 章

# クロスコネクトの設定

この章は、次の内容で構成されています。

- [VXLAN クロス コネクトについて \(377 ページ\)](#)
- [VXLAN クロス コネクトの注意事項と制限事項 \(378 ページ\)](#)
- [VXLAN クロス コネクトの設定 \(380 ページ\)](#)
- [VXLAN クロス コネクト設定の確認 \(382 ページ\)](#)
- [VXLAN クロス コネクト用の NGAM の設定 \(383 ページ\)](#)
- [VXLAN クロス コネクトの NGAM の確認 \(383 ページ\)](#)
- [NGOAM 認証 \(384 ページ\)](#)
- [Q-in-VNI の注意事項と制約事項 \(386 ページ\)](#)
- [Q-in-VNI の設定 \(388 ページ\)](#)
- [選択的 Q-in-VNI の設定 \(389 ページ\)](#)
- [レイヤ 2 プロトコル トンネリングを使用した Q-in-VNI 構成 \(393 ページ\)](#)
- [Q-in-VNI での LACP トンネリングの設定 \(396 ページ\)](#)
- [複数プロバイダー VLAN を使用した選択的 Q-in-VNI \(399 ページ\)](#)
- [QinQ-QinVNI の設定 \(402 ページ\)](#)
- [VNI の削除 \(405 ページ\)](#)

## VXLAN クロス コネクトについて

この機能は、ある VTEP から別の VTEP へのデータおよび制御パケットのポイントツーポイント トンネリングを提供します。すべての接続回線は、一意のプロバイダー VNI の一部になります。BGP EVPN シグナリングは、プロバイダー VNI がファブリック内でどのように拡張されるかに基づいて、これらのエンドポイントを検出します。すべての内部 customer.lq タグはそのまま保持され、パケットはカプセル化 VTEP でプロバイダー VNI にカプセル化されます。カプセル解除エンドポイントでは、プロバイダー VNI はパケット内のすべての customer.lq タグを保持したまま、パケットを接続回線に転送します。



(注) Cross Connect と xconnect は同義語です。

VXLAN Cross Connect は vPC ファブリック ピアリングをサポートします。

VXLAN クロスコネクトは、次のスイッチで VXLAN ポイント ツーポイント機能を有効にします。

- Cisco Nexus 9332PQ
- Cisco Nexus 9336C-FX2
- Cisco Nexus 9372PX
- Cisco Nexus 9372PX-E
- Cisco Nexus 9372TX
- Cisco Nexus 9372TX-E
- Cisco Nexus 93120TX
- Cisco Nexus 93108TC-EX
- Cisco Nexus 93108TC-FX
- Cisco Nexus 93180LC-EX
- Cisco Nexus 93180YC-EX
- Cisco Nexus 93180YC-FX
- Cisco Nexus 93240YC-FX2
- Cisco Nexus N9K-C93180YC-FX3S
- Cisco Nexus 9316D-GX
- Cisco Nexus 9364C-GX
- Cisco Nexus 93600CD-GX

VXLAN Cross Connect は、VXLAN クラウド全体のすべての制御フレーム（CDP、LLDP、LACP、STP、BFD、および PAGP）のトンネリングを可能にします。

## VXLAN クロス コネクトの注意事項と制限事項

VXLAN クロス コネクトには、次の注意事項と制限事項があります。

- Cisco NX-OS リリース 7.0(3)I7(4) から Cisco NX-OS リリース 9.2(x) コードに無停止でアップグレードを実行し、VLAN を作成して xconnect として設定する場合は、**copy running-config startup-config** コマンドを入力してスイッチをリロードします。ボックスが Cisco NX-OS リリース 9.2(x) コードに破壊的にアップグレードされた場合、VLAN を xconnect として設定する際にリロードは必要ありません。
- MAC 学習は xconnect VNI では無効になり、トンネルアクセス ポートではホスト MAC は学習されません。
- BGP EVPN トポロジでのみサポートされます。

- 接続回線の LACP バンドリングはサポートされていません。
- 特定の VTEP でプロバイダー VNI に設定できる接続回線は1つだけです。
- VNI はポイントツーポイント方式でのみ拡張できます。ポイントツーマルチポイント トンネルはサポートされません。
- xconnect VLAN 上の SVI はサポートされていません。
- ARP 抑制は、xconnect VLAN VNI ではサポートされません。VLAN で ARP 抑制がイネーブルになっている場合、VLAN で xconnect をイネーブルにすると、xconnect 機能が優先されます。
- xconnect は次のスイッチではサポートされていません。
  - Cisco Nexus 9504
  - Cisco Nexus 9508
  - Cisco Nexus 9516
- xconnect VLAN の規模は、スイッチで使用可能なポートの数によって異なります。すべての xconnect VLAN は、すべての 4k カスタマー VLAN をトンネリングできます。
- vpc-vtep の xconnect または Crossconnect 機能には、vPC ピアリンクのネイティブ VLAN として backup-svi が必要です。
- リンク フラップを回避するために、ISSU/パッチのアクティブ化を試行する前に、すべての VTEP で NGAM xconnect hb-interval が 5000 ミリ秒に設定されていることを確認します。
- cfs プロセスのパッチをアクティブ化する前に、Ngoam xconnect hb-interval を最大値の 5000 ミリ秒に移動する必要があります。これにより、パッチのアクティブ化中のインターフェイス フラップが防止されます。
- VNI ごとの vPC 孤立トンネルポートは、vPC プライマリ スイッチまたはセカンダリ スイッチのいずれかに存在する必要があります。
- xconnect トンネル インターフェイスでの静的 MAC の設定はサポートされていません。
- xconnect は FEX ポートではサポートされません。
- vpc-vtep では、xconnect VLAN の両方の vPC ピアでスパニング ツリーを無効にする必要があります。
- Xconnect アクセス ポートは、すべての VTEP で NGAM を無効にした後にフラップする必要があります。
- VLAN を削除および追加した後、または VLAN から xconnect を削除した後は、物理ポートを NFAM でフラップする必要があります。
- Cisco NX-OS Release 9.3(3) 以降では、次のスイッチのサポートが追加されています。
  - Cisco Nexus C93600CD-GX
  - Cisco Nexus C9364C-GX

## Cisco Nexus C9316D-GX

- Cisco NX-OS リリース 10.2(3)F 以降、xconnect は Cisco Nexus 9300-GX2 プラットフォームスイッチでサポートされます。

## VXLAN クロス コネクトの設定

この手順では、VXLAN クロスコネクト機能を設定する方法について説明します。

### 手順の概要

1. **configure terminal**
2. **vlan *vlan-id***
3. **vn-segment *vnid***
4. **xconnect**
5. **exit**
6. **interface *type port***
7. **switchport mode dot1q-tunnel**
8. **switchport access vlan *vlan-id***
9. **exit**

### 手順の詳細

|        | コマンドまたはアクション                                                                        | 目的                                    |
|--------|-------------------------------------------------------------------------------------|---------------------------------------|
| ステップ 1 | <b>configure terminal</b><br>例：<br>switch# <b>configure terminal</b>                | グローバル コンフィギュレーション モードを開始します。          |
| ステップ 2 | <b>vlan <i>vlan-id</i></b><br>例：<br>switch(config)# <b>vlan 10</b>                  | VLAN を指定します。                          |
| ステップ 3 | <b>vn-segment <i>vnid</i></b><br>例：<br>switch(config-vlan)# <b>vn-segment 10010</b> | VXLAN VNID（仮想ネットワーク ID）を指定します。        |
| ステップ 4 | <b>xconnect</b><br>例：<br>switch(config-vlan)# <b>xconnect</b>                       | VNI が接続されたプロバイダー VLAN を相互接続モードに定義します。 |
| ステップ 5 | <b>exit</b><br>例：<br>switch(config-vlan)# <b>exit</b>                               | コマンド モードを終了します。                       |

|        | コマンドまたはアクション                                                                                              | 目的                                                                                                                         |
|--------|-----------------------------------------------------------------------------------------------------------|----------------------------------------------------------------------------------------------------------------------------|
| ステップ 6 | <b>interface</b> <i>type port</i><br>例：<br>switch(config)# <b>interface ethernet 1/1</b>                  | インターフェイス設定モードを開始します。                                                                                                       |
| ステップ 7 | <b>switchport mode dot1q-tunnel</b><br>例：<br>switch(config-if)# <b>switchport mode dot1q-tunnel</b>       | ポートに 802.1q トンネルを作成します。インターフェイスモードを変更すると、ポートはダウンし、再初期化（ポートフラップ）されます。トンネルインターフェイスでは BPDU フィルタリングがイネーブルになり、CDP がディセーブルになります。 |
| ステップ 8 | <b>switchport access vlan</b> <i>vlan-id</i><br>例：<br>switch(config-if)# <b>switchport access vlan 10</b> | インターフェイスのアクセス VLAN を設定します。                                                                                                 |
| ステップ 9 | <b>exit</b><br>例：<br>switch(config-vlan)# <b>exit</b>                                                     | コマンドモードを終了します。                                                                                                             |

### 例

この例は、VXLAN クロスコネクトの設定方法を示します。

```
switch# configure terminal
switch(config)# vlan 10
switch(config)# vn-segment 10010
switch(config)# xconnect
switch(config)# vlan 20
switch(config)# vn-segment 10020
switch(config)# xconnect
switch(config)# vlan 30
switch(config)# vn-segment 10030
switch(config)# xconnect
```

次の例では、アクセスポートを設定する方法を示します。

```
switch# configure terminal
switch(config)# interface ethernet1/1
switch(config-if)# switchport mode dot1q-tunnel
switch(config-if)# switchport access vlan 10
switch(config-if)# exit
switch(config)# interface ethernet1/2
switch(config-if)# switchport mode dot1q-tunnel
switch(config-if)# switchport access vlan 20
switch(config-if)# exit
switch(config)# interface ethernet1/3
switch(config-if)# switchport mode dot1q-tunnel
switch(config-if)# switchport access vlan 30
```

## VXLAN クロス コネクト設定の確認

VXLANクロスコネクト設定のステータスを表示するには、次のコマンドの1つを入力します。

表 7: VXLAN クロスコネクト情報の表示

| コマンド                                              | 目的                             |
|---------------------------------------------------|--------------------------------|
| <code>show running-config vlan session-num</code> | VLAN 情報を表示します。                 |
| <code>show nve vni</code>                         | VXLAN VNI ステータスを表示します。         |
| <code>show nve vni session-num</code>             | VNI ごとの VXLAN VNI ステータスを表示します。 |

**show run vlan 503** コマンドの例 :

```
switch(config)# sh run vlan 503

!Command: show running-config vlan 503
!Running configuration last done at: Mon Jul 9 13:46:03 2018
!Time: Tue Jul 10 14:12:04 2018

version 9.2(1) Bios:version 07.64
vlan 503
vlan 503
 vn-segment 5503
 xconnect
```

**show nve vni 5503** コマンドの例 :

```
switch(config)# sh nve vni 5503
Codes: CP - Control Plane DP - Data Plane
 UC - Unconfigured SA - Suppress ARP
 SU - Suppress Unknown Unicast
Interface VNI Multicast-group State Mode Type [BD/VRF] Flags

nve1 5503 225.5.0.3 Up CP L2 [503] SA Xconn
```

**show nve vni** コマンドの例 :

```
switch(config)# sh nve vni
Codes: CP - Control Plane DP - Data Plane
 UC - Unconfigured SA - Suppress ARP
 SU - Suppress Unknown Unicast
Interface VNI Multicast-group State Mode Type [BD/VRF] Flags

nve1 5501 225.5.0.1 Up CP L2 [501] SA
nve1 5502 225.5.0.2 Up CP L2 [502] SA
nve1 5503 225.5.0.3 Up CP L2 [503] SA Xconn
nve1 5504 UnicastBGP Up CP L2 [504] SA Xconn
nve1 5505 225.5.0.5 Up CP L2 [505] SA Xconn
nve1 5506 UnicastBGP Up CP L2 [506] SA Xconn
nve1 5507 225.5.0.7 Up CP L2 [507] SA Xconn
nve1 5510 225.5.0.10 Up CP L2 [510] SA Xconn
nve1 5511 225.5.0.11 Up CP L2 [511] SA Xconn
nve1 5512 225.5.0.12 Up CP L2 [512] SA Xconn
```

|      |      |            |    |    |          |    |       |
|------|------|------------|----|----|----------|----|-------|
| nve1 | 5513 | UnicastBGP | Up | CP | L2 [513] | SA | Xconn |
| nve1 | 5514 | 225.5.0.14 | Up | CP | L2 [514] | SA | Xconn |
| nve1 | 5515 | UnicastBGP | Up | CP | L2 [515] | SA | Xconn |
| nve1 | 5516 | UnicastBGP | Up | CP | L2 [516] | SA | Xconn |
| nve1 | 5517 | UnicastBGP | Up | CP | L2 [517] | SA | Xconn |
| nve1 | 5518 | UnicastBGP | Up | CP | L2 [518] | SA | Xconn |

## VXLAN クロス コネクト用の NGAM の設定

この手順では、VXLAN Cross Connect 用に NGOAM を設定する方法について説明します。

### 手順の概要

1. **configure terminal**
2. **feature ngoam**
3. **ngoam install acl**
4. (任意) **ngoam xconnect hb-interval interval**

### 手順の詳細

|        | コマンドまたはアクション                                                                                                    | 目的                                                                |
|--------|-----------------------------------------------------------------------------------------------------------------|-------------------------------------------------------------------|
| ステップ 1 | <b>configure terminal</b>                                                                                       | グローバル コンフィギュレーション モードを開始します。                                      |
| ステップ 2 | <b>feature ngoam</b><br>例：<br>switch(config)# <b>feature ngoam</b>                                              | NGOAM 機能を開始します。                                                   |
| ステップ 3 | <b>ngoam install acl</b><br>例：<br>switch(config)# <b>ngoam install acl</b>                                      | NGOAM アクセス コントロール リスト (ACL) をインストールします。                           |
| ステップ 4 | (任意) <b>ngoam xconnect hb-interval interval</b><br>例：<br>switch(config)# <b>ngoam xconnect hb-interval 5000</b> | ハート ビート間隔を設定します。 <i>interval</i> の範囲は 150～5000 です。デフォルト値は 190 です。 |

## VXLAN クロス コネクトの NGAM の確認

VXLAN クロス コネクト設定の NGOAM ステータスを表示するには、次のコマンドの 1 つを入力します。

表 8: VXLAN クロスコネクト情報の表示

| コマンド                                                  | 目的                           |
|-------------------------------------------------------|------------------------------|
| <b>show ngoam xconnect session all</b>                | xconnect セッションの要約を表示します。     |
| <b>show ngoam xconnect session <i>session-num</i></b> | セッションの詳細な xconnect 情報を表示します。 |

**show ngoam xconnect session all** コマンドの例 :

```
switch(config)# sh ngoam xconnect session all

States: LD = Local interface down, RD = Remote interface Down
 HB = Heartbeat lost, DB = Database/Routes not present
 * - Showing Vpc-peer interface info
Vlan Peer-ip/vni XC-State Local-if/State Rmt-if/State
=====
507 6.6.6.6 / 5507 Active Eth1/7 / UP Eth1/5 / UP
508 7.7.7.7 / 5508 Active Eth1/8 / UP Eth1/5 / UP
509 7.7.7.7 / 5509 Active Eth1/9 / UP Eth1/9 / UP
510 6.6.6.6 / 5510 Active Po303 / UP Po103 / UP
513 6.6.6.6 / 5513 Active Eth1/6 / UP Eth1/8 / UP
```

**show ngoam xconnect session 507** コマンドの例 :

```
switch(config)# sh ngoam xconnect session 507
Vlan ID: 507
Peer IP: 6.6.6.6 VNI : 5507
State: Active
Last state update: 07/09/2018 13:47:03.849
Local interface: Eth1/7 State: UP
Local vpc interface Unknown State: DOWN
Remote interface: Eth1/5 State: UP
Remote vpc interface: Unknown State: DOWN
switch(config)#
```

## NGOAM 認証

NGOAMは、パストレース応答でインターフェイス統計情報を提供します。NGOAMは、HMAC MD5 認証メカニズムを使用してパストレース要求を認証し、統計情報を提供します。

NGOAM 認証は、インターフェイスの統計情報を提供する前にパストレース要求を検証します。NGOAM 認証は、**req-stats** オプションを使用したパストレース要求に対してのみ有効です。他のすべてのコマンドは、認証設定の影響を受けません。要求元ノードで NGOAM 認証キーが設定されている場合は、このキーを使用して MD5 アルゴリズムを実行し、16 ビットの MD5 ダイジェストを生成します。このダイジェストは、パストレース要求メッセージで **type-length-value (TLV)** としてエンコードされます。

パストレース要求を受信すると、NGOAM は **req-stats** オプションとローカルの NGOAM 認証キーをチェックします。ローカル NGOAM 認証キーが存在する場合、要求のローカルキーを使用して MD5 を実行し、MD5 ダイジェストを生成します。両方のダイジェストが一致すると、インターフェイス統計情報が含まれます。両方のダイジェストが一致しない場合は、イン



ターフェイス名のみが送信されます。MD5 ダイジェストを含む NGOAM 要求にローカル認証キーが設定されていない場合、そのダイジェストは無視され、すべてのインターフェイス統計情報が送信されます。ネットワーク全体を保護するには、すべてのノードで認証キーを設定します。

NGOAM 認証キーを設定するには、**ngoam authentication-key <key>** CLI コマンドを使用します。**show running-config ngoam** CLI コマンドを使用して、認証キーを表示します。

```
switch# show running-config ngoam
!Time: Tue Mar 28 18:21:50 2017
version 7.0(3)I6(1)
feature ngoam
ngoam profile 1
 oam-channel 2
ngoam profile 3
ngoam install acl
ngoam authentication-key 987601ABCDEF
```

次の例では、同じ認証キーが要求側スイッチと応答側スイッチで設定されます。

```
switch# pathtrace nve ip 12.0.22.1 profile 1 vni 31000 req-stats ver
Path trace Request to peer ip 12.0.22.1 source ip 11.0.22.1
Hop Code ReplyIP IngressI/f EgressI/f State
=====
 1 !Reply from 55.55.55.2, Eth5/7/1 Eth5/7/2 UP / UP
 Input Stats: PktRate:0 ByteRate:0 Load:0 Bytes:339573434 unicast:14657 mcast:307581
 bcast:67 discards:0 errors:3 unknown:0 bandwidth:42949672970000000
 Output Stats: PktRate:0 ByteRate:0 load:0 bytes:237399176 unicast:2929 mcast:535710
 bcast:10408 discards:0 errors:0 bandwidth:42949672970000000
 2 !Reply from 12.0.22.1, Eth1/7 Unknown UP / DOWN
 Input Stats: PktRate:0 ByteRate:0 Load:0 Bytes:4213416 unicast:275 mcast:4366 bcast:3
 discards:0 errors:0 unknown:0 bandwidth:42949672970000000
switch# conf t
switch(config)# no ngoam authentication-key 123456789
switch(config)# end
```

次の例では、認証キーが要求元スイッチで設定されていません。したがって、応答するスイッチはインターフェイス統計情報を送信しません。中間ノードには認証キーが設定されておらず、常にインターフェイス統計情報で応答します。

```
switch# pathtrace nve ip 12.0.22.1 profile 1 vni 31000 req-stats ver
Path trace Request to peer ip 12.0.22.1 source ip 11.0.22.1
Sender handle: 10
Hop Code ReplyIP IngressI/f EgressI/f State
=====
 1 !Reply from 55.55.55.2, Eth5/7/1 Eth5/7/2 UP / UP
 Input Stats: PktRate:0 ByteRate:0 Load:0 Bytes:339580108 unicast:14658 mcast:307587
 bcast:67 discards:0 errors:3 unknown:0 bandwidth:42949672970000000
 Output Stats: PktRate:0 ByteRate:0 load:0 bytes:237405790 unicast:2929 mcast:535716
 bcast:10408 discards:0 errors:0 bandwidth:42949672970000000
 2 !Reply from 12.0.22.1, Eth1/17 Unknown UP / DOWN
```

## Q-in-VNI の注意事項と制約事項

Q-in-VNI には、次の注意事項と制約事項があります。

- Q-in-VNI および選択的 Q-in-VNI は、VXLAN フラッドアンドラーニング（入力複製あり）および VXLAN EVPN（入力複製あり）でサポートされます。
- Q-in-VNI、選択的 Q-in-VNI、および QinQ-QinVNI は、Cisco Nexus 9000-EX プラットフォームスイッチのマルチキャストアンダーレイではサポートされません。
- vPC VTEP でこの機能を実行する場合は、**system dot1q-tunnel transit [vlan vlan-range]** コマンドが必要です。
- ポート VLAN マッピングと Q-in-VNI は同じポートに共存できません。
- **system dot1q-tunnel transit** コマンドが有効になっている場合、ポート VLAN マッピングと Q-in-VNI はスイッチ上で共存できません。Cisco NX-OS リリース 9.3(5) 以降では、ポート VLAN マッピングと Q-in-VNI は、同じスイッチ上で、**system dot1q-tunnel transit vlan vlan-range** コマンドを使用して設定された異なるポートおよび異なるプロバイダー VLAN 上で共存できます。
- Cisco NX-OS リリース 10.1(1) 以降、同じポートでの選択的 Q-in-VNI および VXLAN VLAN 機能は、Cisco Nexus 9300-FX3 プラットフォームスイッチでサポートされます。
- vPC VTEP での L3 アップリンク障害時の適切な動作のために、バックアップ SVI を設定し、**system nve infra-vlans backup-svi-vlan** コマンドを入力します。Cisco Nexus 9000-EX プラットフォームスイッチでは、バックアップ SVI VLAN がピアリンクのネイティブ VLAN である必要があります。
- Q-in-VNI は VXLAN でのブリッジングをサポートします。VXLAN ルーティングはサポートされません。
- dot1q トンネルモードは Cisco Nexus 9300 シリーズおよび Cisco Nexus 9500 プラットフォームスイッチの ALE ポートでサポートしません。
- Q-in-VNI は FEX をサポートしません。
- ネットワークフォワーディングエンジン（NFE）またはリーフスパインエンジン（LSE）を使用して Cisco Nexus 9000 シリーズスイッチのアクセスポートとトランクポートを設定する場合、同じスイッチ上の異なるインターフェイスにアクセスポート、トランクポート、および dot1q ポートを設定できます。
- 同じ VLAN に dot1q とトランクポート/アクセスポートの両方を設定することはできません。
- プロバイダー VNI で、カスタマー VLAN から発信された ARP トラフィックの ARP 抑制を無効にします。

```
switch(config)# interface nve 1
switch(config-if-nve)# member VNI 10000011
switch(config-if-nve-vni)# no suppress-arp
```

- Cisco Nexus 9300 プラットフォーム スイッチは単一タグをサポートします。これを有効にするには、NVE インターフェイスに対して **no overlay-encapsulation vxlan-with-tag** コマンドを入力します。

```
switch(config)# interface nve 1
switch(config-if-nve)# no overlay-encapsulation vxlan-with-tag
switch# show run int nve 1
```

```
!Command: show running-config interface nve1
!Time: Wed Jul 20 23:26:25 2016
```

```
version 7.0(3u)I4(2u)
```

```
interface nve1
 no shutdown
 source-interface loopback0
 host-reachability protocol bgp
 member vni 900001 associate-vrf
 member vni 2000980
 mcast-group 225.4.0.1
```

- Cisco Nexus 9500 プラットフォーム スイッチは単一タグをサポートしていません。ダブルタグのみをサポートします。
- Cisco Nexus 9300 プラットフォーム スイッチは単一タグをサポートしていません。単一のタグのみをサポートします。
- Cisco Nexus 9300-EX プラットフォーム スイッチは、Q-in-VNI 用に設定されたポートとトランク用に設定されたポート間のトラフィックをサポートしません。
- Q-in-VNI は、レイヤ 3 サブインターフェイスが設定されている VTEP と共存できません。Cisco NX-OS リリース 9.3(5) 以降、この制限は Cisco Nexus 9332C、9364C、9300-FX/FX2、および 9300-GX プラットフォーム スイッチには適用されません。
- Cisco NX-OS リリース 10.2(3)F 以降、Cisco Nexus 9300-FX3/GX2 プラットフォーム スイッチは、レイヤ 3 サブインターフェイスが構成されている VTEP と共存する Q-in-VNI をサポートします。
- VLAN1 が複数のプロバイダー タグを使用して選択的 Q-in-VNI を使用してネイティブ VLAN として設定されている場合、ネイティブ VLAN 上のトラフィックはドロップされます。ポートが選択的 Q-in-VNI で設定されている場合は、VLAN1 をネイティブ VLAN として設定しないでください。VLAN1 がカスタマー VLAN として設定されている場合、VLAN1 のトラフィックはドロップされます。
- 基本ポート モードでは、dot1q トンネル ポートにアクセス VLAN が設定されている必要があります。
- ポートのアクセス VLAN には VNI マッピングが必要です。
- ある Cisco Nexus 9300-EX シリーズ スイッチ VTEP に Q-in-VNI があり、別の Cisco Nexus 9300-EX シリーズ スイッチ VTEP にトランクがある場合、双方向トラフィックは 2 つのポート間で送信されません。

- プロバイダーインターフェイスと VXLAN アップリンクが混在する VXLAN および Q-in-Q を実行する Cisco Nexus 9300-EX シリーズのスイッチは考慮されません。VXLAN アップリンクは、Q-in-Q プロバイダーまたはカスタマー インターフェイスから分離する必要があります。

vPC の使用例では、VXLAN と Q-in-Q が同じスイッチで使用される場合、次の考慮事項を考慮する必要があります。

- オーフアン ポート間通信を確保するには、vPC ピアリンクをプロバイダーインターフェイスとして明確に設定する必要があります。このような場合、トラフィックは 2 つの IEEE 802.1q タグ (ダブル dot1q タギング) で送信されます。内側の dot1q はカスタマー VLAN ID で、外側の dot1q はプロバイダー VLAN ID (アクセス VLAN) です。
- vPC ピアリンクは、アップリンクに障害が発生した場合に VXLAN カプセル化トラフィックのバックアップパスとして使用されます。Q-in-Q では、vPC ピアリンクはプロバイダー インターフェイス (オーファンポート間通信) としても機能します。この組み合わせでは、トラフィックのバックアップ VLAN としてネイティブ VLAN を使用して、アップリンク障害シナリオを処理します。また、バックアップ VLAN がシステム インフラ VLAN (system nve infra-vlans) として設定されていることを確認します。
- Cisco NX-OS リリース 9.3(5) 以降、Q-in-VNI は Cisco Nexus 9300-GX プラットフォーム スイッチでサポートされます。
- Cisco NX-OS リリース 10.2(3)F 以降、Q-in-VNI は Cisco Nexus 9300-GX2 プラットフォーム スイッチでサポートされます。
- Cisco NX-OS リリース 9.3(5) 以降、Q-in-VNI は vPC ファブリック ピアリングをサポートします。
- STPBPDU のトンネリングはサポートされていないため、選択的 Q-in-VNI には BPDU フィルタが必要です。
- Cisco NX-OS リリース 10.3(3)F 以降、IPv6 アンダーレイは、Cisco Nexus 9300-EX/FX/FX2/FX3/GX/GX2 スイッチの VXLAN EVPN の Q-in-VNI、選択的 Q-in-VNI、Q-in-Q-in-VNI でサポートされています。

## Q-in-VNI の設定

Q-in-VNI を使用することで、マッピングによる特定ポートへのトラフィックの分離が行えます。マルチテナント環境では、テナントにポートを指定でき、VXLAN オーバーレイでのパケットの送受信ができます。

### 手順の概要

1. **configure terminal**
2. **interface type port**

3. **switchport mode dot1q-tunnel**
4. **switchport access vlan *vlan-id***
5. **spanning-tree bpdudfilter enable**

## 手順の詳細

|        | コマンドまたはアクション                                 | 目的                                                                               |
|--------|----------------------------------------------|----------------------------------------------------------------------------------|
| ステップ 1 | <b>configure terminal</b>                    | グローバル コンフィギュレーション モードを開始します。                                                     |
| ステップ 2 | <b>interface <i>type port</i></b>            | インターフェイス設定モードを開始します。                                                             |
| ステップ 3 | <b>switchport mode dot1q-tunnel</b>          | ポートに 802.1Q トンネルを作成します。                                                          |
| ステップ 4 | <b>switchport access vlan <i>vlan-id</i></b> | VLAN に割り当てられたポートを指定します。                                                          |
| ステップ 5 | <b>spanning-tree bpdudfilter enable</b>      | 指定したスパンニングツリー エッジインターフェイスの BPDU フィルタリングをイネーブルにします。デフォルトでは、BPDU フィルタリングはディセーブルです。 |

## 例

次に示すのは、Q-in-VNI の設定例です。

```
switch# config terminal
switch(config)# interface ethernet 1/4
switch(config-if)# switchport mode dot1q-tunnel
switch(config-if)# switchport access vlan 10
switch(config-if)# spanning-tree bpdudfilter enable
switch(config-if)#
```

## 選択的 Q-in-VNI の設定

選択的 Q-in-VNI は、ポート上のユーザ固有の範囲のカスタマー VLAN を 1 つの特定のプロバイダー VLAN に関連付けることができる VXLAN トネリング機能です。ポートに設定されたカスタマー VLAN のいずれかに一致する VLAN タグが付いたパケットは、サービスプロバイダー VNI のプロパティを使用して VXLAN ファブリック全体でトネリングされます。VXLAN カプセル化パケットは、内部パケットの L2 ヘッダーの一部としてカスタマー VLAN タグを伝送します。

選択的 Q-in-VNI 設定ポートの設定済みカスタマー VLAN の範囲内に存在しない VLAN タグが付いたパケットはドロップされます。これには、ポート上のネイティブ VLAN に一致する VLAN タグが付いたパケットが含まれます。タグなしまたはネイティブ VLAN タグ付きのパケットは、選択的 Q-in-VNI ポート (VXLAN なし) で設定されたネイティブ VLAN の SVI を使用して L3 ルーティングされます。

選択的 Q-in-VNI については、次のガイドラインを参照してください。

- 選択的 Q-in-VNI は、Cisco Nexus 9300-EX および 9300-FX/FXP/FX2/FX3 および 9300-GX プラットフォーム スイッチの vPC ポートと非 vPC ポートの両方でサポートされます。この機能は、Cisco Nexus 9200 および 9300 プラットフォーム スイッチではサポートされていません。
- Cisco NX-OS リリース 9.3(5) 以降、選択的 Q-in-VNI は vPC ファブリック ピアリングをサポートします。
- 1 つの VTEP での選択的 Q-in-VNI の設定と、VXLAN ピアでのプレーン Q-in-VNI の設定がサポートされています。同じスイッチ上で、1 つのポートを選択的 Q-in-VNI で、もう 1 つのポートをプレーン Q-in-VNI で設定できます。
- 選択的 Q-in-VNI は、入力 VLAN タグ ポリシング機能です。選択的 Q-in-VNI 設定範囲に関しては、入力 VLAN タグ ポリシングのみが実行されます。

たとえば、選択的 Q-in-VNI カスタマー VLAN 範囲 100~200 は VTEP 1 で設定され、カスタマー VLAN 範囲 200~300 は VTEP 2 で設定されます。VLAN タグが 175 のトラフィックが VTEP 1 から VTEP 2 に送信されると、VLAN は設定された範囲内にあり、VTEP2 に転送されるため、トラフィックは VTEP1 で受け入れられます。VTEP2 では、VLAN タグ 175 が設定された範囲に含まれていなくても、パケットは選択的 Q-in-VNI ポートから出力されます。パケットが VTEP1 から VLAN タグ 300 で送信される場合、300 は VTEP1 の選択的 Q-in-VNI 設定範囲にないため、パケットはドロップされます。

- Cisco NX-OS リリース 10.1(1) 以降、VTEP での選択的 Q-in-VNI およびアドバタイズ PIP 機能は、Cisco Nexus 9300-FX3 プラットフォーム スイッチでサポートされます。
- Cisco NX-OS リリース 9.3(5) 以降では、VTEP の選択的 Q-in-VNI で **advertise-pip** コマンドがサポートされています。
- ポート VLAN マッピングと選択的 Q-in-VNI を同じポートに共存させることはできません。
- **system dot1q-tunnel transit** コマンドが有効になっている場合、ポート VLAN マッピングと選択的 Q-in-VNI はスイッチ上で共存できません。Cisco NX-OS リリース 9.3 (5) 以降では、ポート VLAN マッピングと Q-in-VNI は、同じスイッチ上で、**vlan-range** コマンドを使用して設定された異なるポートおよび異なるプロバイダー VLAN 上で共存できます。 **system dot1q-tunnel transit vlan**
- 選択的な Q-in-VNI 設定で vPC スイッチに **system dot1q-tunnel transit [vlan vlan-id]** コマンドを設定します。このコマンドは、vPC ピアの 1 つに孤立ポートがある場合に、パケットが vPC ピア リンクを通過するときに内部 Q タグを保持するために必要です。この CLI 設定では、**vlan dot1Q tag native** 機能は動作しません。Cisco NX-OS リリース 9.3(5) 以前では、スイッチで作成されたすべての VLAN はプロバイダー VLAN であり、他の目的には使用できません。

Cisco NX-OS リリース 9.3(5) 以降では、選択的 Q-in-VNI および VXLAN VLAN を同じポートでサポートできます。[**vlan vlan-range**] オプションを使用すると、プロバイダー VLAN を指定し、他の VLAN を通常の VXLAN トラフィックに使用できます。次の例では、

VXLAN VLAN は 50、プロバイダー VLAN は 501、カスタマー VLAN は 31-40、ネイティブ VLAN は 2400 です。

```
system dot1q-tunnel transit vlan 501
interface Ethernet1/1/2
 switchport
 switchport mode trunk
 switchport trunk native vlan 2400
 switchport vlan mapping 31-40 dot1q-tunnel 501
 switchport trunk allowed vlan 50,501,2400
 spanning-tree port type edge trunk
 mtu 9216
 no shutdown
```

- 選択的 Q-in-VNI ポートに設定されたネイティブ VLAN は、カスタマー VLAN 範囲の一部にはできません。ネイティブ VLAN がカスタマー VLAN 範囲の一部である場合、設定は拒否されます。

プロバイダー VLAN は、カスタマー VLAN 範囲とオーバーラップできます。たとえば、**switchport vlan mapping 100-1000 dot1q-tunnel 200** のようになります。

- デフォルトでは、ネイティブ VLAN は VLAN 1 です。VLAN 1 が **switchport vlan mapping <range>dot1q-tunnel <sp-vlan>** CLI を使用してカスタマー VLAN 範囲の一部として設定されている場合、VLAN 1 がポートのネイティブ VLAN であるときに、カスタマー VLAN 1 のトラフィックが伝送されません。顧客が VLAN 1 トラフィックを VXLAN クラウド上で伝送する場合は、顧客の VLAN 範囲外の値を持つポートにダミーのネイティブ VLAN を設定する必要があります。
- 選択的 Q-in-VNI ポートで設定されたスイッチポート VLAN マッピング範囲から一部の VLAN または VLAN の範囲を削除するには、**no switchport vlan mapping <range>dot1q-tunnel <sp-vlan>** のコマンド範囲を指定します。

たとえば、VLAN 100~1000 がポートに設定されているとします。設定された範囲から VLAN 200~300 を削除するには、**no switchport vlan mapping <200-300> dot1q-tunnel <sp-vlan>** コマンドを使用します。

```
interface Ethernet1/32
 switchport
 switchport mode trunk
 switchport trunk native vlan 4049
 switchport vlan mapping 100-1000 dot1q-tunnel 21
 switchport trunk allowed vlan 21,4049
 spanning-tree bpdufilter enable
 no shutdown

switch(config-if)# no sw vlan mapp 200-300 dot1q-tunnel 21
switch(config-if)# sh run int e 1/32

version 7.0(3)I5(2)

interface Ethernet1/32
 switchport
 switchport mode trunk
 switchport trunk native vlan 4049
 switchport vlan mapping 100-199,301-1000 dot1q-tunnel 21
 switchport trunk allowed vlan 21,4049
 spanning-tree bpdufilter enable
 no shutdown
```

次の設定例を参照してください。

- プロバイダー VLAN の設定については、次の例を参照してください。

```
vlan 50
 vn-segment 10050
```

- VXLAN フラッドと学習と入力レプリケーションの設定については、次の例を参照してください。

```
member vni 10050
 ingress-replication protocol static
 peer-ip 100.1.1.3
 peer-ip 100.1.1.5
 peer-ip 100.1.1.10
```

- インターフェイス nve の設定については、次の例を参照してください。

```
interface nve1
 no shutdown
 source-interface loopback0 member vni 10050
 mcast-group 230.1.1.1
```

- ネイティブ VLAN で SVI をルーティング トラフィックに設定するには、次の例を参照してください。

```
vlan 150
interface vlan150
 no shutdown
 ip address 150.1.150.6/24
 ip pim sparse-mode
```

- ポートでの選択的 Q-in-VNI の設定については、次の例を参照してください。この例では、ネイティブ VLAN 150 がタグなしパケットのルーティングに使用されます。カスタマー VLAN 200~700 は dot1q トンネルを介して伝送されます。ネイティブ VLAN 150 とプロバイダー VLAN 50 のみが許可されます。

```
switch# config terminal
switch(config)#interface Ethernet 1/31
switch(config-if)#switchport
switch(config-if)#switchport mode trunk
switch(config-if)#switchport trunk native vlan 150
switch(config-if)#switchport vlan mapping 200-700 dot1q-tunnel 50
switch(config-if)#switchport trunk allowed vlan 50,150
switch(config-if)#no shutdown
```

- プロバイダー VNI で、カスタマー VLAN から発信された ARP トラフィックの ARP 抑制を無効にします。

```
switch(config)# interface nve 1
switch(config-if-nve)# member VNI 10000011
switch(config-if-nve-vni)# no suppress-arp
```



# レイヤ2プロトコルトンネリングを使用した Q-in-VNI 構成

## L2PT を使用した Q-in-VNI の概要

レイヤ2プロトコルトンネリング (L2PT) を使用した Q-in-VNI は、マルチタグトラフィックの VXLAN EVPN ファブリック全体で制御パケットとデータパケットを転送するために使用されます。

VLAN レベルで L2PT を使用した Q-in-VNI を有効にするには、L2 プロトコルパケットを含むすべてのパケットをトンネリングするために VLAN をマークする **l2protocol tunnel vxlan vlan <vlan-range>** コマンドを使用します。この **switchport trunk allow-multi-tag** コマンドは、VXLAN ファブリックが複数のタグを持つパケットをトンネリングするためにも必要です。

L2PT を使用した Q-in-VNI 構成の詳細については、[L2PT を使用した Q-in-VNI の構成 \(394 ページ\)](#) を参照してください。

## L2PT を搭載した Q-in-VNI の注意事項と制約事項

L2PT を搭載した Q-in-VNI には、次の注意事項と制約事項があります。

- Cisco NX-OS リリース 10.3(2)F 以降で、L2PT を搭載した Q-in-VNI は Cisco Nexus 9300-FX/FX2/FX3/GX/GX2 ToR スイッチでサポートされています。
- コマンドがインターフェイスで実行されると、コマンド内のすべての VLAN がトンネリング VLAN になり、他のポートで他の目的に使用することはできません。 **l2protocol tunnel vxlan**
- トンネル VLAN のメンバーになれるのは、ネットワーク内の 2 つのインターフェイスだけです。vPC の場合、vPC スイッチと MCT の両方の vPC ポートもトンネル VLAN の一部になります。
- 同じ VLAN を複数のインターフェイスでトンネリングしてはなりません。
- **l2protocol tunnel vxlan** コマンドは、トランクポートでのみ許可されます。また、vxlan ファブリック全体で複数のタグを保持するには、「マルチタグ」構成も必要です。
- クロスコネクト機能と **l2protocol tunnel vxlan** コマンドは、スイッチ上で同時に使用できません。
- 「STP」などの既存の L2PT コマンドオプションは、**l2protocol tunnel vxlan** コマンドと一緒に使用できません。
- Cisco NX-OS リリース 10.3(3)F 以降では、L2PT を搭載した Q-in-VNI の Ethertype サポートは、Cisco Nexus 9300-FX2/FX3/GX/GX2 ToR スイッチで提供されます。

## L2PT を使用した Q-in-VNI の構成

次の手順に従って、VXLAN VLAN で L2PT を使用した Q-in-VNI 構成します。

### 手順の概要

1. **configure terminal**
2. **interface ethernet slot/port**
3. **switchport**
4. **switchport mode trunk**
5. **switchport dot1q ethertype ethertype-value**
6. **switchport trunk allow-multi-tag**
7. **switchport trunk allowed vlan vlan-list**
8. **l2protocol tunnel vxlan vlan <vlan-range>**

### 手順の詳細

|        | コマンドまたはアクション                                                                                                            | 目的                                                                                                             |
|--------|-------------------------------------------------------------------------------------------------------------------------|----------------------------------------------------------------------------------------------------------------|
| ステップ 1 | <b>configure terminal</b><br>例：<br>switch# <b>configure terminal</b>                                                    | グローバル設定モードを開始します。                                                                                              |
| ステップ 2 | <b>interface ethernet slot/port</b><br>例：<br>switch(config)# <b>interface ethernet1/1</b>                               | 設定するインターフェイスを指定します。                                                                                            |
| ステップ 3 | <b>switchport</b><br>例：<br>switch(config-inf)# <b>switchport</b>                                                        | ポートをレイヤ 2 ポートとして設定します。                                                                                         |
| ステップ 4 | <b>switchport mode trunk</b><br>例：<br>switch(config-inf)# <b>switchport mode trunk</b>                                  | インターフェイスをレイヤ 2 トランク ポートとして設定します。                                                                               |
| ステップ 5 | <b>switchport dot1q ethertype ethertype-value</b><br>例：<br>switch(config-inf)# <b>switchport dot1q ethertype 0x88a8</b> | ポートの Ethertype を設定します。                                                                                         |
| ステップ 6 | <b>switchport trunk allow-multi-tag</b><br>例：<br>switch(config-inf)# <b>switchport trunk allow-multi-tag</b>            | 許可された VLAN をネイティブ VLAN を除くプロバイダー VLAN として設定します。次に挙げる構成例では、VLAN 1201 と 1202 はプロバイダー VLAN であり、複数の内部 Q タグを伝送できます。 |

|        | コマンドまたはアクション                                                                                                                                 | 目的                                                                        |
|--------|----------------------------------------------------------------------------------------------------------------------------------------------|---------------------------------------------------------------------------|
| ステップ 7 | <b>switchport trunk allowed vlan <i>vlan-list</i></b><br>例：<br><pre>switch(config-inf)# switchport trunk allowed vlan 1201-1202</pre>        | トランク インターフェイスの許可 VLAN を設定します。                                             |
| ステップ 8 | <b>l2protocol tunnel vxlan vlan &lt;<i>vlan-range</i>&gt;</b><br>例：<br><pre>switch(config-inf)# l2protocol tunnel vxlan vlan 1201-1202</pre> | コマンドのすべての VLAN をトンネリング VLAN として設定します。これらの VLAN は、他のポートで他の目的に使用することはできません。 |

## L2PT を使用した Q-in-VNI の構成の確認

L2PT を使用した Q-in-VNI 構成のステータスを表示するには、次のコマンドを入力します。

| コマンド                                                              | 目的                                                                   |
|-------------------------------------------------------------------|----------------------------------------------------------------------|
| <b>show run interface ethernet <i>slot/port</i></b>               | L2PT VXLAN VLAN インターフェイス情報を表示します。                                    |
| <b>show run l2pt</b>                                              | L2PT VXLAN VLAN 構成情報を表示します。                                          |
| <b>show l2protocol tunnel interface ethernet <i>slot/port</i></b> | L2PT インターフェイス情報を表示します。                                               |
| <b>show vpc consistency-parameters interface <i>slot/port</i></b> | L2PT VXLAN VLAN を含むすべての vPC インターフェイス全体で一貫している必要があるパラメータのステータスを表示します。 |

次の例は、**show run interface ethernet *slot/port*** コマンドのサンプル出力を示しています。

```
switch(config-if)# sh run int e1/1
interface Ethernet1/1
 switchport
 switchport mode trunk
 switchport trunk allow-multi-tag
 switchport trunk allowed vlan 1201-1202
 l2protocol tunnel vxlan vlan 1201-1202
 no shutdown
```

次の例は、**show run l2pt** コマンドのサンプル出力を示しています。

```
switch# sh run l2pt
interface Ethernet1/1
 switchport mode trunk
 l2protocol tunnel vxlan vlan 1201-1202
 no shutdown
```

次の例は、**show l2protocol tunnel interface ethernet *slot/port*** コマンドのサンプル出力を示しています。

```
switch# show l2protocol tunnel interface e1/1
COS for Encapsulated Packets: 5
Interface: Eth1/1 Vxlan Vlan 1201-1202
```

次の例は、`show vpc consistency-parameters interface slot/port` コマンドのサンプル出力を示しています。

```
switch# sh run int po101

interface port-channel101
 switchport
 switchport mode trunk
 switchport trunk native vlan 80
 switchport trunk allow-multi-tag
 switchport trunk allowed vlan 80,1201-1203,1301
 spanning-tree port type edge trunk
 vpc 101
 l2protocol tunnel vxlan vlan 1201-1203,1301

switch# sh vpc consistency-parameters interface po101

Legend:
 Type 1 : vPC will be suspended in case of mismatch
```

| Name                    | Type | Local Value                                                                           | Peer Value                                                                            |
|-------------------------|------|---------------------------------------------------------------------------------------|---------------------------------------------------------------------------------------|
| delayed-lacp            | 1    | disabled                                                                              | disabled                                                                              |
| lacp suspend disable    | 1    | enabled                                                                               | enabled                                                                               |
| mode                    | 1    | active                                                                                | active                                                                                |
| Switchport Isolated     | 1    | 0                                                                                     | 0                                                                                     |
| Interface type          | 1    | port-channel                                                                          | port-channel                                                                          |
| LACP Mode               | 1    | on                                                                                    | on                                                                                    |
| Virtual-ethernet-bridge | 1    | Disabled                                                                              | Disabled                                                                              |
| Speed                   | 1    | 25 Gb/s                                                                               | 25 Gb/s                                                                               |
| Duplex                  | 1    | full                                                                                  | full                                                                                  |
| MTU                     | 1    | 1500                                                                                  | 1500                                                                                  |
| Port Mode               | 1    | trunk                                                                                 | trunk                                                                                 |
| Native Vlan             | 1    | 80                                                                                    | 80                                                                                    |
| Admin port mode         | 1    | trunk                                                                                 | trunk                                                                                 |
| Port-type External      | 1    | Disabled                                                                              | Disabled                                                                              |
| STP Port Guard          | 1    | Default                                                                               | Default                                                                               |
| STP Port Type           | 1    | Edge Trunk Port                                                                       | Edge Trunk Port                                                                       |
| STP MST Simulate PVST   | 1    | Default                                                                               | Default                                                                               |
| lag-id                  | 1    | [(7f9b,<br>0-23-4-ee-be-4, 8065,<br>0, 0), (8000,<br>a8-9d-21-f8-4b-31, 64,<br>0, 0)] | [(7f9b,<br>0-23-4-ee-be-4, 8065,<br>0, 0), (8000,<br>a8-9d-21-f8-4b-31, 64,<br>0, 0)] |
| Allow-Multi-Tag         | 1    | Enabled                                                                               | Enabled                                                                               |
| Vlan xlt mapping        | 1    | Disabled                                                                              | Disabled                                                                              |
| L2PT Vxlan Vlans        | 2    | 1201-1203,1301                                                                        | 1201-1203,1301                                                                        |
| vPC card type           | 1    | N9K TOR                                                                               | N9K TOR                                                                               |
| Allowed VLANs           | -    | 80,1201-1203,1301                                                                     | 80,1201-1203,1301                                                                     |
| Local suspended VLANs   | -    | -                                                                                     | -                                                                                     |

## Q-in-VNI での LACP トンネリングの設定

Q-in-VNI は、LACP パケットのトンネルを設定できます。

### 手順の概要

#### 1. configure terminal

2. `interface type port`
3. `switchport mode dot1q-tunnel`
4. `switchport access vlan vlan-id`
5. `interface nve x`
6. `overlay-encapsulation vxlan-with-tag tunnel-control-frames`

## 手順の詳細

|        | コマンドまたはアクション                                                            | 目的                                            |
|--------|-------------------------------------------------------------------------|-----------------------------------------------|
| ステップ 1 | <code>configure terminal</code>                                         | グローバル コンフィギュレーション モードを開始します。                  |
| ステップ 2 | <code>interface type port</code>                                        | インターフェイス設定モードを開始します。                          |
| ステップ 3 | <code>switchport mode dot1q-tunnel</code>                               | dot1q-tunnel モードをイネーブルにします。                   |
| ステップ 4 | <code>switchport access vlan vlan-id</code>                             | VLAN に割り当てられたポートを指定します。                       |
| ステップ 5 | <code>interface nve x</code>                                            | VXLAN トンネルの終端となる VXLAN オーバーレイ インターフェイスを作成します。 |
| ステップ 6 | <code>overlay-encapsulation vxlan-with-tag tunnel-control-frames</code> | Q-in-VNI を LACP トンネリング用にイネーブルにします。            |

## 例

- 次に示すのは、Q-in-VNI の LACP トンネリング用の設定例です。

```
switch# config terminal
switch(config)# interface ethernet 1/4
switch(config-if)# switchport mode dot1q-tunnel
switch(config-if)# switchport access vlan 10
switch(config-if)# spanning-tree bpdudfilter enable
switch(config-if)# interface nve1
switch(config-if)# overlay-encapsulation vxlan-with-tag tunnel-control-frames
```



- (注)
- STP は、VNI マッピングされた VLAN でディセーブルです。
  - VTEP でスパンニングツリー VLAN <> はありません。
  - MAC 移動についての MAC アドレス テーブルの通知はありません。

- 次に示すのは、ポートチャネルペアの各ポートを一意的 VM にピン止めするトポロジの例です。ポートチャネルが CE の視点から広げられています。VTEP にポー

トチャンネルはありません。CE1 の P1 にあるトラフィックは Q-in-VNI を使用して CE2 の P1 に中継されます。

図 30: VXLAN P2P トンネルを通じた LACP トンネリング

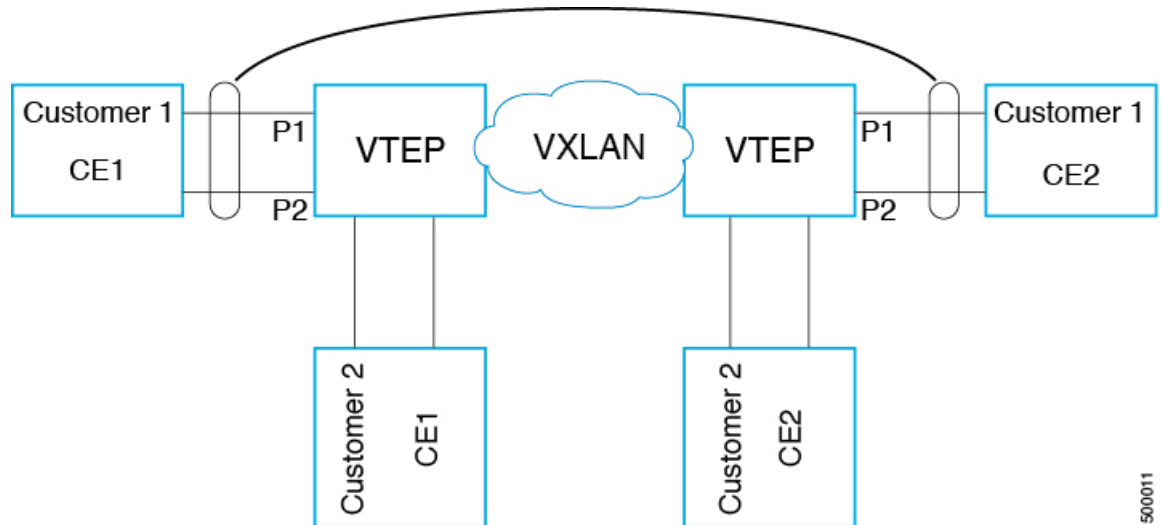

500011



- (注)
- Q-in-VNI は、LACP パケットのトンネルを設定できます (データセンターにまたがるポートチャンネル接続を提供できます)。
    - データセンターにまたがる L1 接続とコロケーションの感覚を得られます。
    - 存在するのは 2 つのサイトです。CE1 の P1 からのトラフィックは、CE2 の P1 から送出されます。CE1 の P1 がダウンした場合は、LACP がこれをカバーして (経時的)、トラフィックを P2 にリダイレクトします。
  - フラッドイングおよび学習を行う VXLAN による静的入力複製を使用します。ポートチャンネル上の各ポートに QVNI が設定されます。ポートチャンネルの各メンバーには複数の VNI があり、各ポートが特定の VNI にピン止めされます。
    - MAC の飽和状態を回避するには、VLAN の学習をオフ/ディセーブルにしてください。
  - Q-in-VNI による LACP パケットのトンネル設定は、VXLAN EVPN ではサポートされません。
  - サポートされるポートチャンネルのメンバー数は、VTEP でサポートされるポートの数です。

# 複数プロバイダー VLAN を使用した選択的 Q-in-VNI

## 複数プロバイダー VLAN を使用した選択的 Q-in-VNI について

複数のプロバイダー VLAN を持つ選択的 Q-in-VNI は、VXLAN トンネリング機能です。この機能により、ポート上のユーザ固有の範囲のカスタマー VLAN を1つの特定のプロバイダー VLAN に関連付けることができます。また、ポート上で複数のカスタマー VLAN からプロバイダー VLAN へのマッピングを行うことができます。ポートに設定されたカスタマー VLAN のいずれかと一致する VLAN タグが付いたパケットは、サービス プロバイダー VNI のプロパティを使用して VXLAN ファブリック上でトンネリングされます。VXLAN カプセル化パケットは、内部パケットのレイヤ 2 ヘッダーの一部としてカスタマー VLAN タグを伝送します。

## 複数プロバイダー VLAN を使用した選択的 Q-in-VNI の注意事項と制約事項

複数プロバイダー VLAN を使用した選択的 Q-in-VNI には、次の注意事項と制約事項があります。

- **選択的 Q-in-VNI** に関する既存の注意事項と制限事項がすべて適用されます。
- この機能は、VXLAN BGP EVPN IR モードでのみサポートされます。
- vPC ポート チャンネルで複数のプロバイダー VLAN をイネーブルにする場合は、vPC ピア間で設定が一貫していることを確認してください。
- ポート VLAN マッピングと選択的 Q-in-VNI を同じポートに共存させることはできません。
- **system dot1q-tunnel transit** コマンドが有効になっている場合、ポート VLAN マッピングと選択的 Q-in-VNI はスイッチ上で共存できません。Cisco NX-OS リリース 9.3(5) 以降、ポート VLAN マッピングと選択的 Q-in-VNI は、同じスイッチ上に存在しますが、異なるポートと異なるプロバイダー VLAN 上に存在し、**system dot1q-tunnel transit vlan vlan-range** コマンドを使用して設定できます。
- **system dot1q-tunnel transit [vlan vlan-range]** コマンドは、vPC VTEP でこの機能を使用する場合に必要です。
- vPC VTEP でのレイヤ 3 アップリンク障害シナリオ中の適切な動作のために、バックアップ SVI を設定し、**system nve infra-vlans backup-svi-vlan** コマンドを入力します。Cisco Nexus 9000-EX プラットフォーム スイッチでは、バックアップ SVI VLAN がピアリンクのネイティブ VLAN である必要があります。
- ベストプラクティスとして、通常のトランクではプロバイダー VLAN を許可しないでください。
- カスタマー VLAN からプロバイダー VLAN へのマッピングが設定されているスイッチでは、カスタマー VLAN を作成または許可しないことを推奨します。

- **switchport vlan mapping all dot1q-tunnel** コマンド入力時の特定のネイティブ VLAN 設定はサポートされていません。
- Cisco NX-OS リリース 9.3(5) 以降では、複数のプロバイダー タグを使用した選択的 Q-in-VNI は vPC ファブリック ピアリングをサポートします。
- プロバイダー VNI で、カスタマー VLAN から発信された ARP トラフィックの ARP 抑制を無効にします。

```
switch(config)# interface nve 1
switch(config-if-nve)# member VNI 10000011
switch(config-if-nve-vni)# no suppress-arp
```

- インターフェイスが **switchport vlan mapping all dot1q-tunnel** コマンドで設定されている場合、すべての着信トラフィックにタグを付ける必要があります。

## 複数のプロバイダー VLAN を使用した選択的 Q-in-VNI の設定

複数のプロバイダー VLAN で選択的 Q-in-VNI を設定できます。

### 始める前に

プロバイダー VLAN を設定し、VLAN を vn-segment に関連付ける必要があります。

### 手順の概要

1. グローバル コンフィギュレーション モードを開始します。
2. レイヤ 2 VLAN を設定し、それらを vn-segment に関連付けます。
3. トラフィックが dot1Q VLAN タグ付きで着信するインターフェイス設定モードを開始します。

### 手順の詳細

**ステップ 1** グローバル コンフィギュレーション モードを開始します。

```
switch# configure terminal
```

**ステップ 2** レイヤ 2 VLAN を設定し、それらを vn-segment に関連付けます。

```
switch(config)# vlan 10
vn-segment 10000010
switch(config)# vlan 20
vn-segment 10000020
```

**ステップ 3** トラフィックが dot1Q VLAN タグ付きで着信するインターフェイス設定モードを開始します。

```
switch(config)# interf port-channel 10
switch(config-if)# switchport
switch(config-if)# switchport mode trunk
switch(config-if)# switchport trunk native vlan 3962
switch(config-if)# switchport vlan mapping 2-400 dot1q-tunnel 10
switch(config-if)# switchport vlan mapping 401-800 dot1q-tunnel 20
switch(config-if)# switchport vlan mapping 801-1200 dot1q-tunnel 30
```



```

switch(config-if)# switchport vlan mapping 1201-1600 dot1q-tunnel 40
switch(config-if)# switchport vlan mapping 1601-2000 dot1q-tunnel 50
switch(config-if)# switchport vlan mapping 2001-2400 dot1q-tunnel 60
switch(config-if)# switchport vlan mapping 2401-2800 dot1q-tunnel 70
switch(config-if)# switchport vlan mapping 2801-3200 dot1q-tunnel 80
switch(config-if)# switchport vlan mapping 3201-3600 dot1q-tunnel 90
switch(config-if)# switchport vlan mapping 3601-3960 dot1q-tunnel 100
switch(config-if)# switchport trunk allowed vlan 10,20,30,40,50,60,70,80,90,100,3961-3967

```

## 例

次に、複数のプロバイダー VLAN で選択的 QinVni を設定する例を示します。

```

switch# show run vlan 121
vlan 121
vlan 121
 vn-segment 10000021

switch#
switch# sh run interf port-channel 5

interface port-channel5
 description VPC PO
 switchport
 switchport mode trunk
 switchport trunk native vlan 504
 switchport vlan mapping 11 dot1q-tunnel 111
 switchport vlan mapping 12 dot1q-tunnel 112
 switchport vlan mapping 13 dot1q-tunnel 113
 switchport vlan mapping 14 dot1q-tunnel 114
 switchport vlan mapping 15 dot1q-tunnel 115
 switchport vlan mapping 16 dot1q-tunnel 116
 switchport vlan mapping 17 dot1q-tunnel 117
 switchport vlan mapping 18 dot1q-tunnel 118
 switchport vlan mapping 19 dot1q-tunnel 119
 switchport vlan mapping 20 dot1q-tunnel 120
 switchport trunk allowed vlan 111-120,500-505
 vpc 5

switch#

switch# sh spanning-tree vlan 111

VLAN0111
 Spanning tree enabled protocol rstp
 Root ID Priority 32879
 Address 7079.b3cf.956d
 This bridge is the root
 Hello Time 2 sec Max Age 20 sec Forward Delay 15 sec

 Bridge ID Priority 32879 (priority 32768 sys-id-ext 111)
 Address 7079.b3cf.956d
 Hello Time 2 sec Max Age 20 sec Forward Delay 15 sec

Interface Role Sts Cost Prio.Nbr Type

Po1 Desg FWD 1 128.4096 (vPC peer-link) Network P2p
Po5 Desg FWD 1 128.4100 (vPC) P2p
Eth1/7/2 Desg FWD 10 128.26 P2p

```

```

switch#

switch# sh vlan internal info mapping | b Po5
ifindex Po5(0x16000004)
vlan mapping enabled: TRUE
vlan translation mapping information (count=10):
 Original Vlan Translated Vlan

 11 111
 12 112
 13 113
 14 114
 15 115
 16 116
 17 117
 18 118
 19 119
 20 120
switch#

switch# sh consistency-checker vxlan selective-qinvni interface port-channel 5
Performing port specific checks for intf port-channel5
Port specific selective QinVNI checks for interface port-channel5 : PASS
Performing port specific checks for intf port-channel5
Port specific selective QinVNI checks for interface port-channel5 : PASS

switch#

```

## QinQ-QinVNI の設定

### QinQ-QinVNI の概要

- QinQ-QinVNI は VXLAN トンネリング機能で、トランク ポートをマルチタグポートとして設定して、ネットワーク上で伝送されるカスタマー VLAN を維持できます。
- マルチタグとして設定されているポートでは、パケットは複数のタグまたは少なくとも 1 つのタグが含まれていると想定されます。マルチタグパケットがこのポートに入力されると、最も外側のタグまたは最初のタグが **provider-tag** または **provider-vlan** として扱われます。残りのタグは、**customer-tag** または **customer-vlan** として扱われます。
- この機能は、vPC ポートと非 vPC ポートの両方でサポートされます。
- **switchport trunk allow-multi-tag** コマンドが両方の vPC ピアで設定されていることを確認します。これはタイプ 1 の整合性チェックです。
- この機能は、VXLAN Flood と Learn および VXLAN EVPN でサポートされます。

### QinQ-QinVNI の注意事項と制約事項

QinQ-QinVNI には、次の注意事項と制約事項があります。

- この機能は、Cisco Nexus 9300-FX/FX2/FX3 および 9300-GX プラットフォーム スイッチでサポートされます。
- Cisco NX-OS リリース 10.2(3)F 以降、QinQ-QinVNI は Cisco Nexus 9300-GX2 プラットフォーム スイッチでサポートされます。
- この機能は、vPC ファブリック ピアリングをサポートします。
- マルチタグポートでは、プロバイダー VLAN はポートの一部である必要があります。これらは、そのパケットの VNI を取得するために使用されます。
- タグなしパケットは、ネイティブ VLAN に関連付けられます。ネイティブ VLAN が設定されていない場合、パケットはデフォルト VLAN (VLAN 1) に関連付けられます。
- マルチタグポートで許可された VLAN の範囲内に存在しない、最も外側の VLAN タグ (provider-vlan) を持つパケットはドロップされます。
- ネイティブ VLAN に一致する最も外側の VLAN タグ (provider-vlan) タグが付いたパケットは、ネイティブ VLAN のドメインでルーティングまたはブリッジングされます。
- この機能は VXLAN ブリッジングをサポートしますが、VXLAN ルーティングはサポートしません。
- VXLAN VLAN でスヌーピングが有効になっている場合、3 つ以上の Q タグを持つマルチキャスト データ トラフィックはサポートされません。
- 両方の vPC ピアでプロバイダー VLAN をアップ状態にするために、少なくとも 1 つのマルチタグ トランク ポートが必要です。そうしないと、これらのプロバイダー VLAN のピアリンクを経由するトラフィックは、すべての内部 C タグを伝送しません。
- vPC VTEP でこの機能を実行する場合は、**system dot1q-tunnel transit vlan vlan-range** コマンドが必要です。

## QinQ-QinVNI の設定



(注) 同じマルチタグ トランクポートでネイティブ VLAN (タグなしトラフィック) を伝送することもできます。

マルチタグ ポート上のネイティブ VLAN は、別のマルチタグ ポート上のプロバイダー VLAN または同じスイッチ上の dot1q 対応ポートとして設定できません。

**allow-multi-tag** コマンドは、トランク ポートでのみ使用できます。アクセスポートまたは dot1q ポートでは使用できません。

**allow-multi-tag** コマンドは、ピアリンク ポートでは使用できません。マルチタグが有効になっているポート チャネルは、vPC ピアリンクとして設定しないでください。

## 手順の概要

1. **configure terminal**
2. **interface ethernet slot/port**
3. **switchport**
4. **switchport mode trunk**
5. **switchport trunk native vlan vlan-id**
6. **switchport trunk allowed vlan vlan-list**
7. **switchport trunk allow-multi-tag**

## 手順の詳細

|        | コマンドまたはアクション                                                                                                              | 目的                                                                                                                                                |
|--------|---------------------------------------------------------------------------------------------------------------------------|---------------------------------------------------------------------------------------------------------------------------------------------------|
| ステップ 1 | <b>configure terminal</b><br>例：<br>switch# <b>configure terminal</b>                                                      | グローバル設定モードを開始します。                                                                                                                                 |
| ステップ 2 | <b>interface ethernet slot/port</b><br>例：<br>switch(config)# <b>interface ethernet1/7</b>                                 | 設定するインターフェイスを指定します。                                                                                                                               |
| ステップ 3 | <b>switchport</b><br>例：<br>switch(config-inf)# <b>switchport</b>                                                          | ポートをレイヤ 2 ポートとして設定します。                                                                                                                            |
| ステップ 4 | <b>switchport mode trunk</b><br>例：<br>switch(config-inf)# <b>switchport mode trunk</b>                                    | インターフェイスをレイヤ 2 トランク ポートとして設定します。                                                                                                                  |
| ステップ 5 | <b>switchport trunk native vlan vlan-id</b><br>例：<br>switch(config-inf)# <b>switchport trunk native vlan 30</b>           | 802.1Q トランクのネイティブ VLAN を設定します。有効な値は 1 ~ 4094 です。デフォルト値は VLAN 1 です。                                                                                |
| ステップ 6 | <b>switchport trunk allowed vlan vlan-list</b><br>例：<br>switch(config-inf)# <b>switchport trunk allowed vlan 10,20,30</b> | トランク インターフェイスの許可 VLAN を設定します。デフォルトでは、トランク インターフェイス上のすべての VLAN (1 ~ 3967 および 4048 ~ 4094) が許可されます。VLAN 3968 ~ 4047 は、内部で使用するデフォルトで予約されている VLAN です。 |
| ステップ 7 | <b>switchport trunk allow-multi-tag</b><br>例：<br>switch(config-inf)# <b>switchport trunk allow-multi-tag</b>              | 許可された VLAN をネイティブ VLAN を除くプロバイダー VLAN として設定します。次の例では、VLAN 10 および 20 はプロバイダー VLAN であり、複数の内部 Q タグを伝送できます。ネイティブ VLAN 30 は内部 Q タグを伝送しません。             |

**例**

```
interface Ethernet1/7
switchport
switchport mode trunk
switchport trunk native vlan 30
switchport trunk allow-multi-tag
switchport trunk allowed vlan 10,20,30
no shutdown
```

## VNI の削除

VNI を削除するには、次の手順を実行します。

---

**ステップ 1** NVE で VNI を削除します。

**ステップ 2** BGP から VRF を削除します（レイヤ 3 VNI のデコミッション時に適用）。

**ステップ 3** SVI を削除します。

**ステップ 4** VLAN と VNI を削除します。

---





## 第 18 章

# ポート VLAN マッピングの設定

この章は、次の内容で構成されています。

- [着信 VLAN の変換について \(407 ページ\)](#)
- [ポート VLAN マッピングに関する注意事項と制限事項： \(408 ページ\)](#)
- [トランク ポート上のポート VLAN マッピングの設定 \(411 ページ\)](#)
- [トランク ポートでの内部 VLAN および外部 VLAN マッピングの設定 \(413 ページ\)](#)
- [ポート マルチ VLAN マッピングについて \(416 ページ\)](#)
- [ポート マルチ VLAN マッピングに関する注意事項と制限事項： \(416 ページ\)](#)
- [ポート マルチ VLAN マッピングの設定 \(418 ページ\)](#)

## 着信 VLAN の変換について

VLAN 変換が必要な場合や必要な場合があります。このような使用例の 1 つは、サービスプロバイダーが、同じ VLAN カプセル化を使用して同じ物理スイッチに接続している複数の顧客を持っているが、それらが同じ Layer 2 セグメント上に存在しない場合です。このような場合、着信 VLAN を一意の VLAN に変換してから VNI にマッピングするのが、セグメントを拡張する正しい方法です。次の図では、Blue と Red の両方がカプセル化として VLAN 10 を使用してリーフに接続しています。

お客様の青と赤は、同じ VNI 上に存在することはできません。この例では、Customer Blue の VLAN 10 (インターフェイス E1/1) が VLAN 100 にマッピング/変換され、Customer Red の VLAN 10 (インターフェイス E1/2) が VLAN 200 にマッピングされます。次に、VLAN 100 は VNI 10000 にマッピングされ、VLAN 200 は VNI 20000 にマッピングされます。

もう一方のリーフでは、このマッピングが逆に適用されます。VNI 10000 上の着信 VXLAN カプセル化トラフィックは VLAN 100 にマッピングされ、VLAN 100 はインターフェイス E1/1 の VLAN 10 にマッピングされます。VNI 20000 の VXLAN カプセル化トラフィックは VLAN 200 にマッピングされ、VLAN 200 はインターフェイス E1/2 の VLAN 10 にマッピングされます。

図 31: 論理的トラフィック フロー

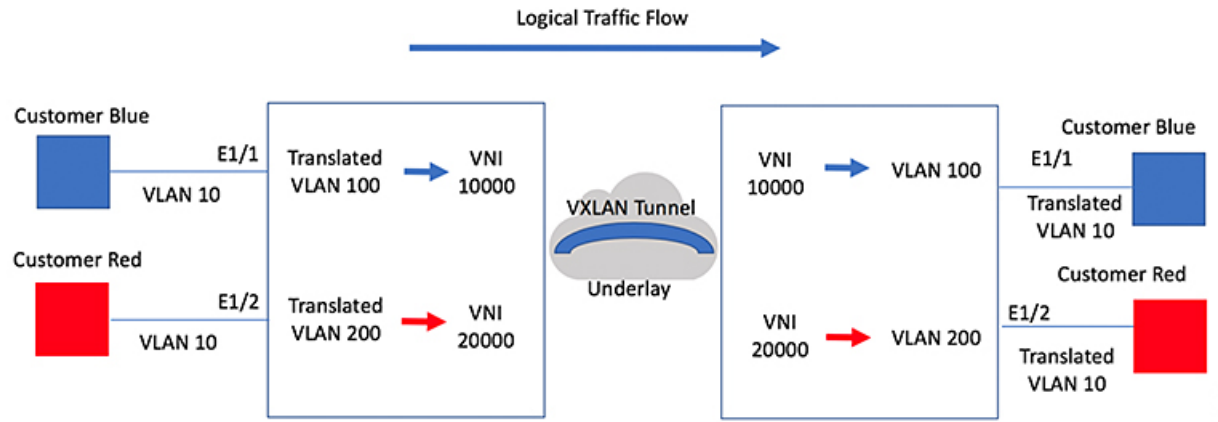

入力（着信）VLAN とポートにあるローカル（変換先）VLAN との間での VLAN 変換を設定できます。VLAN 変換がイネーブルにされたインターフェイスに到着するトラフィックにおいて、着信 VLAN は VXLAN がイネーブルにされた変換先 VLAN にマッピングされます。

アンダーレイ上で、これは VNI にマッピングされ、内部 dot1q が削除されて、VXLAN ネットワークに切り替えられます。出力スイッチで、VNI は変換先 VLAN にマッピングされます。VLAN 変換が設定された発信インターフェイスで、トラフィックは元の VLAN に変換されてから出力されます。トラフィック カウンタについては、入力 VLAN ではなく、変換先 VLAN にある VLAN カウンタを参照してください。ポート VLAN (PV) マッピングは、アクセス側の機能であり、マルチキャストおよび入力複製の両方で VXLAN 用の BGP EVPN モードおよびフラディングと学習がサポートされています。

## ポート VLAN マッピングに関する注意事項と制限事項：

次に、ポート VLAN マッピングに関する注意事項と制限事項を示します。

- vPCファブリック ピアリングのサポートが追加されました。
- Cisco NX-OS リリース 10.3(3)F 以降、VLAN 変換は VXLAN と非 VXLAN の両方の VLAN でサポートされます。
- 入力（着信）VLAN は、スイッチで VLAN として設定する必要はありません。変換先 VLAN は設定が必要であり、vn-segment マッピングを与えておく必要があります。VNI マッピングを使用する NVE インターフェイスは、これに不可欠です。
- すべてのレイヤ 2 送信元アドレスの学習およびレイヤ 2 MAC 宛先のルックアップは、変換先 VLAN で行われます。入力（着信）VLAN ではなく、変換先 VLAN にある VLAN カウンタを参照してください。
- ポート VLAN マッピングは、Cisco Nexus 9300、9300-EX、および 9300-FX3 プラットフォームスイッチでサポートされます。



- Cisco Nexus 9300 および 9500 スイッチは、オーバーラップ VLAN インターフェイスでのスイッチングとルーティングをサポートします。Cisco Nexus 9300-EX/FX/FX2/FX3 プラットフォームスイッチおよび -EX/FX ラインカードを備えた Cisco Nexus 9500 には、VLAN マッピングスイッチングのみが適用されます。
- ポート VLAN ルーティングは、次のプラットフォームでサポートされます。
  - Cisco NX-OS リリース 7.x 以降、この機能は Cisco Nexus 9300-EX/FX/FX2 プラットフォームスイッチでサポートされています。
  - Cisco NX-OS リリース 9.2(x) 以降、この機能は Cisco Nexus 9300-GX プラットフォームスイッチでサポートされています。
  - Cisco NX-OS リリース 9.3(x) 以降、この機能は Cisco Nexus 9300-FX3 プラットフォームスイッチでサポートされています。
  - Cisco NX-OS リリース 10.2(3)F 以降、この機能は Cisco Nexus 9300-GX2 プラットフォームスイッチでサポートされます。
- Cisco NX-OS リリース 9.3(3) 以降、PV 変換は Cisco Nexus 9300-GX プラットフォームスイッチでサポートされます。
- Cisco NX-OS リリース 10.2(3)F 以降、PV 変換は Cisco Nexus 9300-GX2 プラットフォームスイッチでサポートされます。
- Cisco Nexus 9300 シリーズスイッチでは、PV ルーティングは 40 G ポートではサポートされません。
- PV ルーティングは、変換先 VLAN での SVI 設定について、VXLAN 用の BGP EVPN モードおよびフラッピングと学習をサポートしています。
- VLAN 変換（マッピング）は、ネットワーク フォワーディング エンジン（NFE）を搭載した Cisco Nexus 9000 シリーズスイッチでサポートされます。
- 変換先 VLAN のプロパティを変更する場合、当該 VLAN を変換先 VLAN として設定するマッピングのあるポートで、フラッピングをして正しい動作をしているか確認する必要があります。これは、次のプラットフォームにのみ適用されます。
  - N9K-C9504 モジュール
  - N9K-C9508 モジュール
  - N9K-C9516 モジュール
  - Nexus 9400 ラインカード
  - Nexus 9500 ラインカード
  - Nexus 9600 ラインカード
  - Nexus 9700-X クラウドスケール ラインカード
  - Nexus 9600-R および R2 ラインカード

ポート VLAN マッピングに関する注意事項と制限事項：

```

Int eth 1/1
switchport vlan mapping 101 10
.
.
.

/****Deleting vn-segment from vlan 10.****/
/****Adding vn-segment back.****/
/****Flap Eth 1/1 to ensure correct behavior.****/

```

- 次に、ローカル VLAN 100 にマッピングされる着信 VLAN 10 の例を示します。ローカル VLAN 100 は、VXLAN VNI にマッピングされます。

```

interface ethernet1/1
switchport vlan mapping 10 100

```

- 次に、PV 変換用のオーバーラップ VLAN の例を示します。最初のステートメントでは、VLAN-102 は VNI マッピングを使用して変換された VLAN です。2 番目のステートメントでは、VLAN-102 は VNI マッピングを使用して VLAN-103 に変換されます。

```

interface ethernet1/1
switchport vlan mapping 101 102
switchport vlan mapping 102 103/

```

- force コマンドを使用して既存のポート チャンネルにメンバーを追加する場合、「mapping enable」設定は一貫している必要があります。次に例を示します。

```

Int po 101
switchport vlan mapping enable
switchport vlan mapping 101 10
switchport trunk allowed vlan 10

int eth 1/8
/****No configuration****/

```



(注) **switchport vlan mapping enable** コマンドは、ポートモードが trunk の場合にのみサポートされます。

- ポート VLAN マッピングは、Cisco Nexus 9200 プラットフォーム スイッチではサポートされません。
- VLAN マッピングは、ポートごとに VLAN をスコーピングすることで、ポートへの VLAN のローカリゼーションに役立ちます。一般的な使用例は、サービスプロバイダーのリーフ スイッチに、重複する VLAN を持つ異なるカスタマーがあり、異なるポートに着信するサービスプロバイダー環境です。たとえば、顧客 A には Eth 1/1 に着信する VLAN 10 があり、顧客 B には Eth 2/2 に着信する VLAN 10 があります。

このシナリオでは、カスタマー VLAN をプロバイダー VLAN にマッピングし、それをレイヤ 2 VNI にマッピングできます。さまざまなカスタマー VLAN を終端し、それらをファブリック管理 VLAN、L2 VNI にマッピングすると、運用上の利点があります。

- ポート VLAN 変換が機能するには、VNI マッピングを使用する NVE インターフェイスを設定する必要があります。

- **system dot1q-tunnel transit vlan <id>** コマンドのプロバイダー VLAN リストでスーパーブリッジング VLAN を有効にしないでください。有効にすると、回復不能な機能および転送への影響が発生します。
- ポート VLAN マッピングは、FEX ポートではサポートされていません。
- Cisco NX-OS リリース 10.3(3)F 以降、IPv6 アンダーレイは Cisco Nexus 9300-EX/FX/FX2/FX3/GX/GX2 スイッチおよび、9700-EX/FX/GX ラインカードを搭載した Cisco Nexus 9500 スイッチで、VXLAN EVPN のポート VLAN マッピングでサポートされます。

## トランク ポート上のポート VLAN マッピングの設定

### 始める前に

- VLAN 変換を実装する物理またはポート チャネルがレイヤ 2 トランク ポートとして設定されていることを確認します。
- 変換先 VLAN がスイッチで作成されており、レイヤ 2 トランク ポートのトランク許可 VLAN の vlan-list にも追加されていることを確認します。



(注) ベストプラクティスとして、入力 VLAN ID をインターフェイスのスイッチポート許可 vlan-list に追加しないでください。

- すべての変換先 VLAN で VXLAN がイネーブルであることを確認します。

### 手順の概要

1. **configure terminal**
2. **interface type/port**
3. **[no] switchport vlan mapping enable**
4. **[no] switchport vlan mapping vlan-id translated-vlan-id**
5. **[no] switchport vlan mapping all**
6. **copy running-config startup-config**
7. **show interface [if-identifier] vlan mapping**

### 手順の詳細

|        | コマンドまたはアクション                                                          | 目的                           |
|--------|-----------------------------------------------------------------------|------------------------------|
| ステップ 1 | <b>configure terminal</b><br>例 :<br>switch# <b>configure terminal</b> | グローバル コンフィギュレーション モードを開始します。 |

|        | コマンドまたはアクション                                                                                                                             | 目的                                                                                                                                                                                                                                                                                                                                                                                                                                                                                                                                 |
|--------|------------------------------------------------------------------------------------------------------------------------------------------|------------------------------------------------------------------------------------------------------------------------------------------------------------------------------------------------------------------------------------------------------------------------------------------------------------------------------------------------------------------------------------------------------------------------------------------------------------------------------------------------------------------------------------|
| ステップ 2 | <b>interface</b> <i>type/port</i><br>例 :<br>switch(config)# <b>interface Ethernet1/1</b>                                                 | 設定するインターフェイスを指定します。                                                                                                                                                                                                                                                                                                                                                                                                                                                                                                                |
| ステップ 3 | <b>[no] switchport vlan mapping enable</b><br>例 :<br>switch(config-if)# <b>[no] switchport vlan mapping enable</b>                       | スイッチ ポートでの VLAN 変換をイネーブルにします。VLAN 変換はデフォルトでディセーブルです。<br>(注) VLAN 変換を無効にするには、このコマンドの <b>no</b> 形式を使用します。                                                                                                                                                                                                                                                                                                                                                                                                                            |
| ステップ 4 | <b>[no] switchport vlan mapping <i>vlan-id translated-vlan-id</i></b><br>例 :<br>switch(config-if)# <b>switchport vlan mapping 10 100</b> | VLAN を他の VLAN に変換します。<br><ul style="list-style-type: none"> <li>• <i>vlan-id</i> 引数と <i>translated-vlan-id</i> 引数の範囲は 1 ~ 4094 です。</li> <li>• 入力 (着信) VLAN とポートにあるローカル (変換先) VLAN との間での VLAN 変換を設定できます。VLAN 変換がイネーブルにされたインターフェイスに到着するトラフィックにおいて、着信 VLAN は VXLAN がイネーブルにされた変換先 VLAN にマッピングされます。</li> </ul> アンダーレイ上で、これは VNI にマッピングされ、内部 dot1q が削除されて、VXLAN ネットワークに切り替えられます。出力スイッチで、VNI はローカル変換された VLAN にマッピングされます。VLAN 変換が設定された発信インターフェイスで、トラフィックは元の VLAN に変換されてから出力されます。<br>(注) このコマンドの <b>no</b> 形式を使用すると、VLAN ペア間のマッピングがクリアされます。 |
| ステップ 5 | <b>[no] switchport vlan mapping all</b><br>例 :<br>switch(config-if)# <b>switchport vlan mapping all</b>                                  | インターフェイスに設定されたすべての VLAN のマッピングを削除します。                                                                                                                                                                                                                                                                                                                                                                                                                                                                                              |
| ステップ 6 | <b>copy running-config startup-config</b><br>例 :<br>switch(config-if)# <b>copy running-config startup-config</b>                         | 実行コンフィギュレーションを、スタートアップコンフィギュレーションにコピーします。<br>(注) VLAN 変換の設定は、スイッチ ポートが動作トランク ポートになるまで有効になりません。                                                                                                                                                                                                                                                                                                                                                                                                                                     |

|        | コマンドまたはアクション                                                                                                            | 目的                                                |
|--------|-------------------------------------------------------------------------------------------------------------------------|---------------------------------------------------|
| ステップ 7 | <b>show interface [if-identifier] vlan mapping</b><br><br>例 :<br>switch# <b>show interface ethernet1/1 vlan mapping</b> | インターフェイスの範囲または特定のインターフェイスについて、VLAN マッピング情報を表示します。 |

### 例

次に、（入力）VLAN 10 と（ローカル）VLAN 100 間で VLAN 変換を設定する例を示します。show vlan counters コマンド出力は、カスタマー VLAN ではなく変換先 VLAN として統計情報カウンタを表示します。

```
switch# configure terminal
switch(config)# interface ethernet1/1
switch(config-if)# switchport vlan mapping enable
switch(config-if)# switchport vlan mapping 10 100
switch(config-if)# switchport trunk allowed vlan 100
switch(config-if)# show interface ethernet1/1 vlan mapping
Interface eth1/1:
Original VLAN Translated VLAN

10 100

switch(config-if)# show vlan counters
Vlan Id :100
Unicast Octets In :292442462
Unicast Packets In :1950525
Multicast Octets In :14619624
Multicast Packets In :91088
Broadcast Octets In :14619624
Broadcast Packets In :91088
Unicast Octets Out :304012656
Unicast Packets Out :2061976
L3 Unicast Octets In :0
L3 Unicast Packets In :0
```

## トランク ポートでの内部 VLAN および外部 VLAN マッピングの設定

トランクポートでの内部VLANおよび外部VLANマッピングの設定は、Cisco Nexus 9300 プラットフォームにのみ適用され、Cisco Nexus 9200、9300-EX、9300-FX、9300-FX2、9300-FX3、9300-GX2 ではサポートされません。、9364C、9332C プラットフォーム。

内部 VLAN および外部 VLAN からポートのローカル（変換先）VLAN への VLAN 変換を設定できます。VLAN 変換がイネーブルにされたインターフェイスに着信するダブルタグ VLAN トラフィックについては、内部 VLAN および外部 VLAN が、VXLAN がイネーブルにされた変換先 VLAN にマッピングされます。

内部 VLAN および外部 VLAN マッピングに関する注意点

- 内部および外部 VLAN は、これらが設定されているポートのトランク許可リストに含めることはできません。

次に例を示します。

```
switchport vlan mapping 11 inner 12 111
switchport trunk allowed vlan 11-12,111 /***Not valid because 11 is outer VLAN and
12 is inner VLAN.***/
```

- 同じポート上で、2つのマッピング（変換）設定に、同じ内容の外部（あるいはオリジナル）VLAN もしくは変換先 VLAN を含めることはできません。複数の内部 VLAN および外部 VLAN のマッピング設定については、同じ内部 VLAN を含めることができます。

次に例を示します。

```
switchport vlan mapping 101 inner 102 1001
switchport vlan mapping 101 inner 103 1002 /***Not valid because 101 is already
used as an original VLAN.***/
switchport vlan mapping 111 inner 104 1001 /***Not valid because 1001 is already
used as a translated VLAN.***/
switchport vlan mapping 106 inner 102 1003 /***Valid because inner vlan can be the
same.***/
```

- 内部オプションでイネーブルになっているポートでパケットが二重タグ付けされた場合、ブリッジングのみがサポートされます。
- VXLAN PV ルーティングは、二重タグ付きフレームではサポートされません。

## 手順の概要

1. **configure terminal**
2. **interface type port**
3. **[no] switchport mode trunk**
4. **switchport vlan mapping enable**
5. **switchport vlan mapping outer-vlan-id inner inner-vlan-id translated-vlan-id**
6. （任意） **copy running-config startup-config**
7. （任意） **show interface [if-identifier] vlan mapping**

## 手順の詳細

|        | コマンドまたはアクション                      | 目的                           |
|--------|-----------------------------------|------------------------------|
| ステップ 1 | <b>configure terminal</b>         | グローバル コンフィギュレーション モードを開始します。 |
| ステップ 2 | <b>interface type port</b>        | インターフェイス設定モードを開始します。         |
| ステップ 3 | <b>[no] switchport mode trunk</b> | トランク コンフィギュレーション モードを開始します。  |

|        | コマンドまたはアクション                                                                        | 目的                                                                                                          |
|--------|-------------------------------------------------------------------------------------|-------------------------------------------------------------------------------------------------------------|
| ステップ 4 | <b>switchport vlan mapping enable</b>                                               | スイッチ ポートでの VLAN 変換をイネーブルにします。VLAN 変換はデフォルトでディセーブルです。<br><br>(注) VLAN 変換を無効にするには、このコマンドの <b>no</b> 形式を使用します。 |
| ステップ 5 | <b>switchport vlan mapping outer-vlan-id inner inner-vlan-id translated-vlan-id</b> | 内部 VLAN および外部 VLAN を他の VLAN に変換します。                                                                         |
| ステップ 6 | (任意) <b>copy running-config startup-config</b>                                      | 実行コンフィギュレーションを、スタートアップコンフィギュレーションにコピーします。<br><br>(注) スイッチポートが動作するトランクポートになるまで、VLAN 変換設定は有効になりません。           |
| ステップ 7 | (任意) <b>show interface [if-identifier] vlan mapping</b>                             | インターフェイスの範囲または特定のインターフェイスについて、VLAN マッピング情報を表示します。                                                           |

### 例

この例では、ダブルタグ VLAN トラフィック（内部 VLAN 12、外部 VLAN 11）から VLAN 111 への変換を設定する方法を示します。

```
switch# configure terminal
switch(config)# interface ethernet1/1
switch(config-if)# switchport mode trunk
switch(config-if)# switchport vlan mapping enable
switch(config-if)# switchport vlan mapping 11 inner 12 111
switch(config-if)# switchport trunk allowed vlan 101-170
switch(config-if)# no shutdown

switch(config-if)# show mac address-table dynamic vlan 111
```

Legend:

\* - primary entry, G - Gateway MAC, (R) - Routed MAC, O - Overlay MAC  
age - seconds since last seen,+ - primary entry using vPC Peer-Link,  
(T) - True, (F) - False

| VLAN  | MAC Address    | Type    | age | Secure | NTFY | Ports                 |
|-------|----------------|---------|-----|--------|------|-----------------------|
| * 111 | 0000.0092.0001 | dynamic | 0   | F      | F    | nve1(100.100.100.254) |
| * 111 | 0000.0940.0001 | dynamic | 0   | F      | F    | Eth1/1                |

## ポート マルチ VLAN マッピングについて

ポート マルチ VLAN マッピング機能を使用すると、複数の VLAN がトランク インターフェイスで単一のグローバル VLAN/VNI にマッピングされます。レイヤ 2 (L2) サブインターフェイスをマッピング用に作成し、qTag を各 L2 サブインターフェイスに提供する必要があります。

異なるポート VLAN は、同じ物理インターフェイス上で異なるサービスを提供できます。

トランク ポートごとのポート マルチ VLAN マッピングの場合、L2 サブインターフェイスを使用するマッピングごとに ACL がインストールされます。一部の ACL はデフォルトで自動的にインストールされ、一部は静的 MAC アドレス設定でインストールされます。L2 サブインターフェイスには qtag、flood-domain、または provider-VLAN があります。プロバイダー VLAN はスイッチ上で設定され、トラフィック転送に使用されます。スイッチ上に存在できるプロバイダー VLAN は 1 つだけです。

この静的 MAC 設定は、L2 サブインターフェイスの親ポートで設定された `switchport mac-address static-only` コマンドを使用して行われます。このコマンドは、親ポートの MAC ラーニングを無効にし、L2 サブインターフェイスに設定された各スタティック MAC ごとに MAC-ACL を有効にします。

## ポート マルチ VLAN マッピングに関する注意事項と制限事項：

ポート マルチ VLAN マッピングの注意事項と制約事項は次のとおりです。

- Cisco NX-OS リリース 10.2(3) 以降、ポート マルチ VLAN 機能は N9K-C9316D-GX、N9K-C93600CD-GX、N9K-C9364C-GX、および Cisco Nexus 9300-GX2 スイッチでサポートされます。
- Cisco NX-OS リリース 10.1(2) 以降、ポート マルチ VLAN マッピングは Cisco Nexus 9300-EX、FX、および FX2 プラットフォーム スイッチでサポートされます。
- Cisco NX-OS リリース 10.2(3)F 以降、ポート Multi-VLAN マッピングが Cisco Nexus 9300-FX3 プラットフォーム スイッチでサポートされます。
- ポート VLAN (PV) マッピングは、アクセス側の機能であり、VXLAN フラッドイングと学習モードのマルチキャストおよび入力複製の両方でサポートされています。この機能は、Cisco NX-OS リリース 10.1(2) の VXLAN MP-BGP EVPN モードではサポートされません。
- Cisco Nexus リリース 10.1 (2) または Cisco Nexus リリース 10.2(1)F ND-ISSU で実行されているデバイスでは、L2 サブインターフェイスが設定されている場合はサポートされません。
- この機能は、vPC ファブリック ピアリング設定ではサポートされていません。



- ブロードキャストまたはマルチキャストフラッドから保護するために、ARPおよびNS/NDを除くすべてのフラディングトラフィックがドロップされます。
- レイヤ 2 セキュリティはサポートされていません。
- STP はサポートされていません。
- ToR では、リモート VTEP へのスタティック デフォルト ルートまたは特定のルートを設定することを推奨します。
- QinQ/QinVNI、ポート VLAN マッピング、PVLAN、Xconnect などの他のアクセス機能との相互作用はサポートされていません。

次に、親インターフェイスに関する注意事項と制限事項を示します。

- TCAM エントリは、親ポートが存在するスライスにのみインストールされます。TCAM 使用率を確認するには、**show system internal access-list resource utilization** コマンドを使用します。
- ポート スライスを確認するには、**show interface hardware-mappings** コマンドを使用します。
- 静的 ARP を使用するホストの場合、インターフェイス nve 1 のリモートホストの ToR 静的 MAC エントリを追加します。例：

```
mac address-table static 0034.0100.0001 vni 10013001 interface nve 1 peer-ip 192.168.75.2
```
- Port-security/dot1x は親インターフェイスではサポートされません。
- vPC モードは、親インターフェイスまたは L2 サブインターフェイスではサポートされません。

次に、サブインターフェイスに関する注意事項と制限事項を示します。

- スイッチごとに最大 510 のサブインターフェイスがサポートされます。
- サブインターフェイスごとの ACL およびストーム制御は、スイッチポートマッピングでは設定できません。
- 最大 510 L2 サブインターフェイスをサポートするには、TCAM リージョンを再設定する必要があります。各 L2 サブインターフェイスには、9 つの TCAM ing-pacl-sb エントリが割り当てられます。
- 静的 MAC は、親インターフェイスで **switchport mac-address static-only** コマンドを使用して L2 サブインターフェイスで設定されます。
- L2 サブインターフェイスは、VXLAN 展開なしではサポートされません。プロバイダー VLAN は VXLAN VLAN である必要があります。
- 動的 MAC ラーニングは L2 サブインターフェイスでディセーブルです。
- ストーム制御インターフェイスの統計はサポートされていません。

- **hardware profile svi-and-si flex-stats-enable** コマンドは、入力 L2 サブインターフェイス カウンタのみをサポートします。profile statistics コマンドは、出力 L2 サブインターフェイス カウンタおよび VxLAN 統計情報をサポートしません。
- IGMP スヌーピングは、L2 サブインターフェイスが設定されているプロバイダー VLAN ではサポートされません。

## ポート マルチ VLAN マッピングの設定

ポート マルチ VLAN マッピングの設定例を次に示します。

```
feature ospf
feature pim
feature bfd
feature interface-vlan
feature vn-segment-vlan-based
feature private-vlan
feature lacp
feature nv overlay

hardware access-list tcam region ing-pacl-sb 2560
hardware profile svi-and-si flex-stats-enable

ip pim rp-address 2.0.0.254 group-list 224.0.0.0/4

vlan 3001
 vn-segment 10013001

interface Ethernet1/22
 switchport
 switchport mode trunk
 switchport trunk allowed vlan 3001
 mtu 9216
 storm-control broadcast level 0.01
 storm-control action trap
 switchport isolated
 switchport mac-address static-only
 no shutdown

interface Ethernet1/22.1
 encapsulation dot1q 301 provider-vlan 3001
 no shutdown

interface Ethernet1/22.2
 encapsulation dot1q 302 provider-vlan 3001
 no shutdown

interface Ethernet1/22.3
 encapsulation dot1q 303 provider-vlan 3001
 no shutdown

interface Ethernet1/22.4
 encapsulation dot1q 304 provider-vlan 3001
 no shutdown

interface Ethernet1/22.5
 encapsulation dot1q 305 provider-vlan 3001
 no shutdown
```

```
interface port-channel1
 switchport
 switchport mode trunk
 switchport trunk allowed vlan 3001
 mtu 9216
 storm-control broadcast level 0.01
 storm-control multicast level 0.01
 storm-control unicast level 0.01
 storm-control action trap
 switchport isolated
 switchport mac-address static-only

interface port-channel1.1
 encapsulation dot1q 301 provider-vlan 3001
 no shutdown

interface port-channel1.2
 encapsulation dot1q 302 provider-vlan 3001
 no shutdown

interface port-channel1.3
 encapsulation dot1q 303 provider-vlan 3001
 no shutdown

interface port-channel1.4
 encapsulation dot1q 304 provider-vlan 3001
 no shutdown

interface port-channel1.5
 encapsulation dot1q 305 provider-vlan 3001
 no shutdown

interface Ethernet1/24
 switchport
 switchport mode trunk
 switchport trunk allowed vlan 3001
 mtu 9216
 storm-control broadcast level 0.01
 storm-control multicast level 0.01
 storm-control unicast level 0.01
 storm-control action trap
 switchport isolated
 switchport mac-address static-only
 channel-group 1 mode active
 no shutdown

interface Ethernet1/25
 switchport
 switchport mode trunk
 switchport trunk allowed vlan 3001
 mtu 9216
 storm-control broadcast level 0.01
 storm-control multicast level 0.01
 storm-control unicast level 0.01
 storm-control action trap
 switchport isolated
 switchport mac-address static-only
 channel-group 1 mode active
 no shutdown

mac address-table static 0035.0100.0001 vlan 3001 interface Ethernet1/22.1
mac address-table static 0035.0100.0002 vlan 3001 interface Ethernet1/22.2
mac address-table static 0035.0100.0003 vlan 3001 interface Ethernet1/22.3
mac address-table static 0035.0100.0004 vlan 3001 interface Ethernet1/22.4
```

```

mac address-table static 0035.0100.0005 vlan 3001 interface Ethernet1/22.5

mac address-table static 003b.0100.0001 vlan 3001 interface port-channel1.1
mac address-table static 003b.0100.0002 vlan 3001 interface port-channel1.2
mac address-table static 003b.0100.0003 vlan 3001 interface port-channel1.3
mac address-table static 003b.0100.0004 vlan 3001 interface port-channel1.4
mac address-table static 003b.0100.0005 vlan 3001 interface port-channel1.5

router ospf p1
 bfd
 router-id 192.168.210.1

interface loopback0
 ip address 192.168.210.1/32
 ip router ospf p1 area 0.0.0.0
 ip pim sparse-mode

interface loopback1
 description NVE_IP
 ip address 192.168.210.2/32
 ip router ospf p1 area 0.0.0.0
 ip pim sparse-mode

interface Ethernet1/49
 mtu 9216
 no ip redirects
 ip address 10.0.1.16/31
 ip router ospf p1 area 0.0.0.0
 ip pim sparse-mode
 no shutdown

interface Ethernet1/54
 mtu 9216
 no ip redirects
 ip address 10.0.1.18/31
 ip router ospf p1 area 0.0.0.0
 ip pim sparse-mode
 no shutdown

interface nve1
 no shutdown
 source-interface loopback1
 member vni 10013001
 mcast-group 227.1.1.1

```

次に、ポート マルチ VLAN マッピングに関連する show コマンドの出力例を示します。

```

switch# show hardware access-list resource utilization | grep Super

Ingress PACL Super Bridge 2445 115 95.50
Ingress PACL Super Bridge IPv4 0 0.00
Ingress PACL Super Bridge IPv6 0 0.00
Ingress PACL Super Bridge MAC 0 0.00
Ingress PACL Super Bridge ALL 1956 76.40
Ingress PACL Super Bridge OTHER 489 19.10

switch # show hardware access-list resource entries | in Super

Ingress PACL Super Bridge : 2445 valid entries 115 free entries

switch# show interface ethernet 1/22.1-5 brief

Ethernet VLAN Type Mode Status Reason Speed Port

```

```

Interface

Eth1/22.1 301 eth trunk up none 10G(D) --
Eth1/22.2 302 eth trunk up none 10G(D) --
Eth1/22.3 303 eth trunk up none 10G(D) --
Eth1/22.4 304 eth trunk up none 10G(D) --
Eth1/22.5 305 eth trunk up none 10G(D) --

```

switch# show interface port-channel 1.1-5 brief

```

Port-channel VLAN Type Mode Status Reason Speed Protocol
Interface

Pol.1 301 eth trunk up none a-10G(D) --
Pol.2 302 eth trunk up none a-10G(D) --
Pol.3 303 eth trunk up none a-10G(D) --
Pol.4 304 eth trunk up none a-10G(D) --
Pol.5 305 eth trunk up none a-10G(D) --

```

switch# show interface ethernet 1/22.1 counters

```

Port

Eth1/22.1 1145503766466 125246421

```

```

Port

Eth1/22.1 0 0

```

```

Port

Eth1/22.1 0 0

```

```

Port

Eth1/22.1 0 0

```

switch# show consistency-checker l2 sub-interface port-channel 1.1

Getting details for port-channell1.1 (0x16001000)

Running CC for port-channell1.1

```

=====
CC for Permit Static: PASSED
CC for Deny ACL: PASSED
CC for Permit ARP ACL: PASSED
CC for Permit Multi-Dest ACL: PASSED
CC for info_src_idx: PASSED
CC for info_bd_xlate_idx: PASSED
CC for info_vlan_mbr_chk_bypass: PASSED
CC for info_set_dont_learn: PASSED
CC for VlanXlate Table: PASSED
CC for BD State Table: PASSED
CC for QSMT BD State Table: PASSED
CC for Local Multipath Table: PASSED
CC for Rw VifTable: PASSED
CC for Rwx VlanXlate Table: PASSED

```

```

switch# show system internal access-list interface eth 1/22.1

slot 1
=====

Policies in ingress direction:
Policy type Policy Id Policy name

PACL Super Bridge 341 l2fm-acl-mac-Eth1/22.1
PACL Super Bridge 342 l2fm-acl-ipv6-Eth1/22.1

No Netflow profiles in ingress direction

INSTANCE 0x0

Tcam 20 resource usage:

LBL AB = 0x11
Bank 0

IPv6 Class
Policies: PACL Super Bridge(l2fm-acl-ipv6-Eth1/22.1)
Netflow profile: 0
Netflow deny profile: 0
2 tcam entries
MAC Class
Policies: PACL Super Bridge(l2fm-acl-mac-Eth1/22.1)
Netflow profile: 0
Netflow deny profile: 0
3 tcam entries

0 14 protocol cam entries
0 mac etype/proto cam entries
0 lous
0 tcp flags table entries
0 adjacency entries

No egress policies
No Netflow profiles in egress direction

switch# show system internal access-list interface eth 1/22.1 input statistics

slot 1
=====
INSTANCE 0x0

Tcam 20 resource usage:

LBL AB = 0xb
Bank 0

IPv6 Class
Policies: PACL Super Bridge(l2fm-acl-ipv6-Eth1/22.1)
Netflow profile: 0
Netflow deny profile: 0
Entries:
[Index] Entry [Stats]

[0x0038:0x0038:0x0038] permit lbl(0x0) 0000.0000.0000 ffff.ffff.ffff 0000.0000.0000
ffff.ffff.ffff vlan 502 [9]

```

```
[0x003a:0x003a:0x003a] permit lbl(0x0) 0000.0000.0000 ffff.ffff.ffff 0000.0000.0000
ffff.ffff.ffff vlan 502 [0]
MAC Class
Policies: PAcl Super Bridge(l2fm-acl-mac-Eth1/22.1)
Netflow profile: 0
Netflow deny profile: 0
Entries:
[Index] Entry [Stats]

[0x003c:0x003c:0x003c] permit lbl(0x0) arp [7]
[0x003d:0x08de:0x08de] permit lbl(0x0) 0035.0100.0001 ffff.ffff.ffff 0000.0000.0000
ffff.ffff.ffff vlan 502 [6279856]
[0x08dd:0x08e0:0x08e0] deny lbl(0x0) 0000.0000.0000 ffff.ffff.ffff 0000.0000.0000
ffff.ffff.ffff vlan 502 [279]
```







## 第 19 章

# IGMP スヌーピングの設定

この章は、次の内容で構成されています。

- [VXLAN を介した IGMP スヌーピングの設定](#) (425 ページ)

## VXLAN を介した IGMP スヌーピングの設定

### VXLAN を介した IGMP スヌーピングの概要

デフォルトでは、VXLAN 上のマルチキャストトラフィックは、ブロードキャストおよび不明なユニキャストトラフィックと同様に、VNI/VLAN でフラッドリングされます。IGMP スヌーピングを有効にすると、各 VTEP は IGMP レポートをスヌーピングし、マルチキャストトラフィックのみを対象の受信者に転送できます。

IGMP スヌーピングの設定は、通常の VLAN ドメインでの IGMP スヌーピングの設定と VXLAN で同じです。IGMP スヌーピングの詳細は、『*Cisco Nexus 7000 Series NX-OS Multicast Routing Configuration Guide, Release 7.x*』の「[Configuring IGMP Snooping](#)」を参照してください。

### VXLAN を介した IGMP スヌーピングに関する注意事項と制限事項

VXLAN を介した IGMP スヌーピングに関する注意事項と制限事項は次のとおりです。

- VXLAN を介した IGMP スヌーピングは FEX メンバー ポートを経由した VLAN ではサポートされません。
- VXLAN を介した IGMP スヌーピングは IR とマルチキャストアンダーレイの両方でサポートされます。
- VXLAN を介した IGMP スヌーピングは、BGP EVPN トポロジでサポートされます。フラッドリングおよび学習トポロジではありません。

## VXLAN を介した IGMP スヌーピングの設定

### 手順の概要

1. switch# **configure terminal**
2. switch(config)# **ip igmp snooping vxlan**
3. switch(config)# **ip igmp snooping disable-nve-static-router-port**

### 手順の詳細

|        | コマンドまたはアクション                                                           | 目的                                                                                                                                                  |
|--------|------------------------------------------------------------------------|-----------------------------------------------------------------------------------------------------------------------------------------------------|
| ステップ 1 | switch# <b>configure terminal</b>                                      | グローバル コンフィギュレーション モードを開始します。                                                                                                                        |
| ステップ 2 | switch(config)# <b>ip igmp snooping vxlan</b>                          | VXLAN VLAN の IGMP スヌーピングを有効にします。VXLAN VLAN のスヌーピングを有効にするには、このコマンドを明示的に設定する必要があります。                                                                  |
| ステップ 3 | switch(config)# <b>ip igmp snooping disable-nve-static-router-port</b> | このグローバル CLI コマンドを使用して、VXLAN 経路の IGMP スヌーピングを設定し、静的 mrouter ポートとして NVE を含めないようにします。VXLAN を介した IGMP スヌーピングには、デフォルトで mrouter ポートとして NVE インターフェイスがあります。 |



## 第 20 章

# PVLAN の設定

---

この章は、次の内容で構成されています。

- [VXLAN 上のプライベート VLAN について \(427 ページ\)](#)
- [VXLAN にわたるプライベート VLAN に関する注意事項および制約事項 \(428 ページ\)](#)
- [プライベート VLAN の設定例 \(429 ページ\)](#)

## VXLAN 上のプライベート VLAN について

プライベート VLAN の機能は、VLAN のレイヤ 2 ブロードキャスト ドメインをサブドメインに分割できます。サブドメインは、プライマリ VLAN とセカンダリ VLAN で構成されるプライベート VLAN のペアで表されます。プライベート VLAN ドメインには複数のプライベート VLAN のペアを設定でき、それぞれのペアを各サブドメインに割り当てることができます。プライベート VLAN ドメイン内のすべての VLAN ペアは、同じプライマリ VLAN を共有します。セカンダリ VLAN ID は、各サブドメインの区別に使用されます。

プライベート VLAN over VXLAN は、プライベート VLAN を VXLAN 全体に拡張します。セカンダリ VLAN は、VXLAN 上の複数の VTEP に存在できます。MAC アドレスの学習は、プライマリ VLAN 上で行われ、BGP EVPN を介してアドバタイズされます。トラフィックがカプセル化される場合、使用される VNI はセカンダリ VLAN の VNI です。この機能は、エニーキャストゲートウェイもサポートします。エニーキャストゲートウェイは、プライマリ VLAN を使用して定義する必要があります。

図 32: L2VNI 30200 コミュニティ

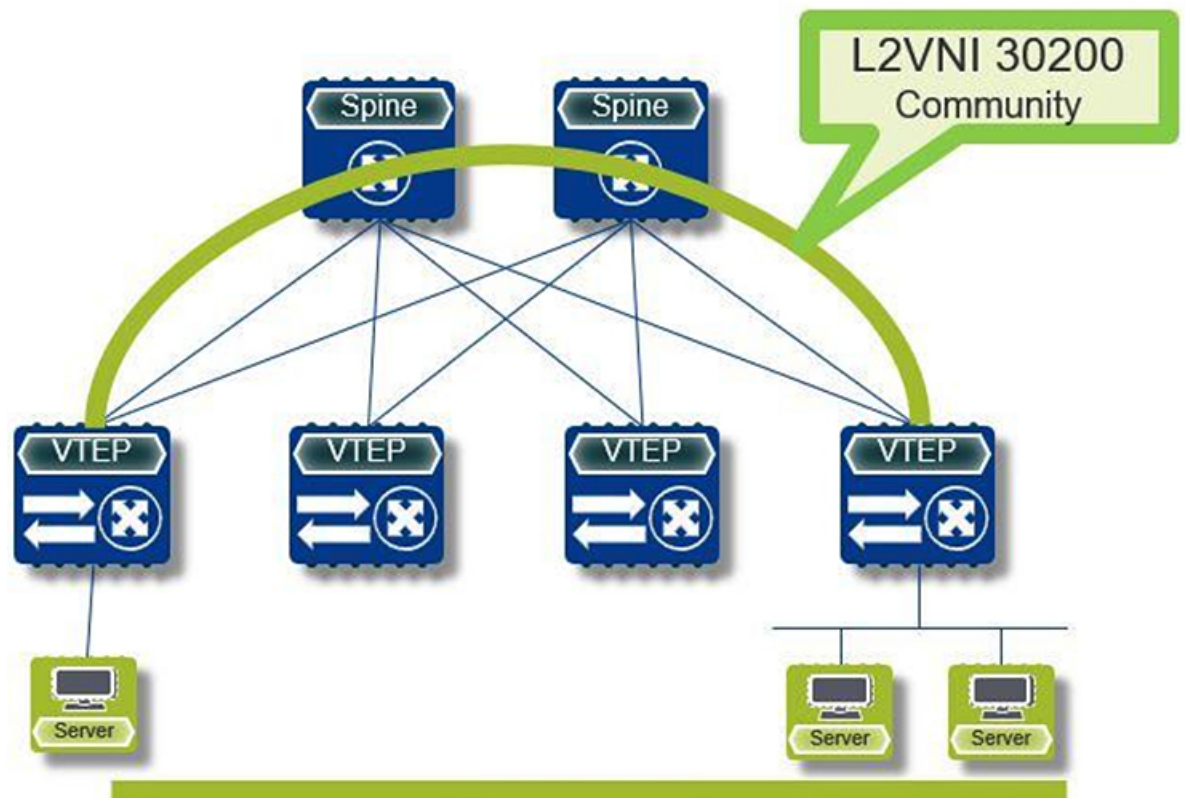

## VXLAN にわたるプライベート VLAN に関する注意事項および制約事項

VXLAN にわたるプライベート VLAN に関する注意事項と制約事項は次のとおりです。

- 次のプラットフォームは、VXLAN 経由のプライベート VLAN をサポートします。
  - Cisco Nexus 9300-EX プラットフォーム スイッチ
  - Cisco Nexus 9300-FX/FX2 プラットフォーム スイッチ
  - Cisco Nexus 9300-GX プラットフォーム スイッチ
- Cisco NX-OS リリース 9.3(9) 以降、vPC ピアリンク インターフェイスでは PVLAN 構成は許可されません。
- Cisco NX-OS リリース 10.2(3)F 以降、VXLAN 経由のプライベート VLAN は Cisco Nexus 9300-FX3/GX2 プラットフォーム スイッチでサポートされます。
- アンダーレイのフラッドイングと学習はサポートされていません。

- ファブリック エクステンダ (FEX) VLAN は、プライベート VLAN にマッピングできません。
- vPC ファブリック ピアリングはプライベート VLAN をサポートします。
- Cisco NX-OS リリース 10.4(1)F 以降、プライベート VLAN は Cisco Nexus C9348GCFX3 および Cisco C9348GC-FX3PH でサポートされます。

## プライベート VLAN の設定例

次に、プライベート VLAN の設定例を示します。

```
vlan 500
 private-vlan primary
 private-vlan association 501-503
 vn-segment 5000
vlan 501
 private-vlan isolated
 vn-segment 5001
vlan 502
 private-vlan community
 vn-segment 5002
vlan 503
 private-vlan community
 vn-segment 5003

vlan 1001
 !L3 VNI for tenant VRF
 vn-segment 900001

interface Vlan500
 no shutdown
 private-vlan mapping 501-503
 vrf member vxlan-900001
 no ip redirects
 ip address 50.1.1.1/8
 ipv6 address 50::1:1:1/64
 no ipv6 redirects
 fabric forwarding mode anycast-gateway

interface Vlan1001
 no shutdown
 vrf member vxlan-900001
 no ip redirects
 ip forward
 ipv6 forward
 ipv6 address use-link-local-only
 no ipv6 redirects

interface nve 1
 no shutdown
 host-reachability protocol bgp
 source-interface loopback0
 member vni 5000
 mcast-group 225.5.0.1
 member vni 5001
 mcast-group 225.5.0.2
 member vni 5002
 ingress-replication protocol bgp
```

```
member vni 5003
mcast-group 225.5.0.4
member vni 900001 associate-vrf
```



---

(注) 外部ゲートウェイを使用する場合は、外部ルータへのインターフェイスを PVLAN 無差別ポートとして設定する必要があります。

---

```
interface ethernet 2/1
switchport
switchport mode private-vlan trunk promiscuous
switchport private-vlan mapping trunk 500 199,200,201
exit
```



## 第 21 章

# VXLAN ACL の構成

この章は、次の内容で構成されています。

- [アクセスコントロールリストについて](#) (431 ページ)
- [VXLAN ACL の注意事項と制約事項](#) (434 ページ)
- [VXLANトンネルカプセル化スイッチ](#) (434 ページ)
- [VXLANトンネルカプセル化解除スイッチ](#) (439 ページ)

## アクセスコントロールリストについて

表 9 : Cisco Nexus 92300YC、92160YC-X、93120TX、9332PQ、および 9348GC-FXP スイッチで VXLAN トラフィックに使用できる ACL オプション

| シナリオ | ACL の方向 | ACL タイプ | VTEP タイプ | ポートタイプ | フローの方向                                         | トラフィックタイプ                             | サポート対象 |
|------|---------|---------|----------|--------|------------------------------------------------|---------------------------------------|--------|
| 1    | 入力      | PAACL   | 入力 VTEP  | L2 ポート | ネットワークにアクセス<br>[GROUP :<br>encap<br>direction] | ネイティブ L2 トラフィック<br>[GROUP :<br>inner] | YES    |
| 2    |         | VACL    | 入力 VTEP  | VLAN   | ネットワークにアクセス<br>[GROUP :<br>encap<br>direction] | ネイティブ L2 トラフィック<br>[GROUP :<br>inner] | YES    |

| シナリオ | ACL の方向 | ACL タイプ | VTEP タイプ | ポートタイプ               | フローの方向                                   | トラフィックタイプ                          | サポート対象 |
|------|---------|---------|----------|----------------------|------------------------------------------|------------------------------------|--------|
| 3    | 入力      | RACL    | 入力 VTEP  | テナント L3 SVI          | ネットワークにアクセス<br>[GROUP : encap direction] | ネイティブ L3 トラフィック<br>[GROUP : inner] | YES    |
| 4    | 出力      | RACL    | 入力 VTEP  | アプリケーション L3/L3-POSVI | ネットワークにアクセス<br>[GROUP : encap direction] | VXLAN encap<br>[GROUP : outer]     | NO     |
| 5    | 入力      | RACL    | 出力 VTEP  | アプリケーション L3/L3-POSVI | ネットワークにアクセス<br>[GROUP : decap direction] | VXLAN encap<br>[GROUP : outer]     | NO     |
| 6    | 出力      | PACL    | 出力 VTEP  | L2 ポート               | ネットワークにアクセス<br>[GROUP : decap direction] | ネイティブ L2 トラフィック<br>[GROUP : inner] | NO     |
| 7a   |         | VACL    | 出力 VTEP  | VLAN                 | ネットワークにアクセス<br>[GROUP : decap direction] | ネイティブ L2 トラフィック<br>[GROUP : inner] | YES    |
| 7b   |         | VACL    | 出力 VTEP  | 宛先 VLAN              | ネットワークにアクセス<br>[GROUP : decap direction] | ネイティブ L3 トラフィック<br>[GROUP : inner] | YES    |



| シナリオ | ACL の方向 | ACL タイプ | VTEP タイプ | ポート タイプ     | フローの方向                                   | トラフィックタイプ                               | サポート対象 |
|------|---------|---------|----------|-------------|------------------------------------------|-----------------------------------------|--------|
| 8    | 出力      | RACL    | 出力 VTEP  | テナント L3 SVI | ネットワークにアクセス<br>[GROUP : decap direction] | Post-decap L3 トラフィック<br>[GROUP : inner] | YES    |

VXLAN の ACL 実装は、通常の IP トラフィックと同じです。ホストトラフィックは、カプセル化スイッチで入力方向にカプセル化されません。ACL の分類は内部ペイロードに基づいているため、VXLAN カプセル化解除トラフィックでのカプセル化トラフィックの実装は少し異なります。VXLAN でサポートされている ACL のシナリオについては、次のトピックで説明します。また、カプセル化とカプセル化解除の両方のスイッチでサポートされていないケースについても説明します。

前の表に記載されているすべてのシナリオは、次のホストの詳細で説明されています。

図 33: VXLAN Encap スwitch のポート ACL

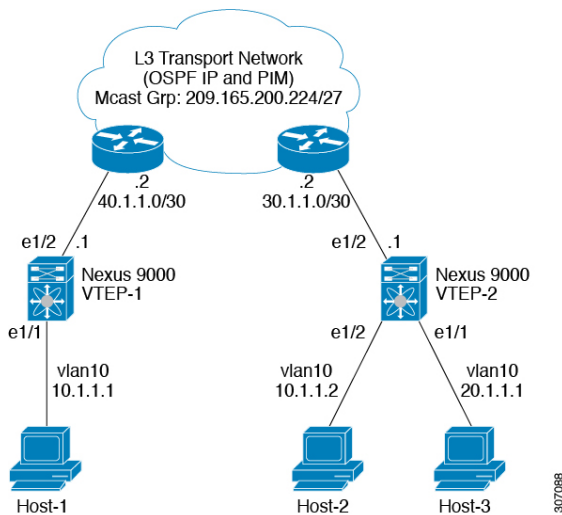

- Host-1: 10.1.1.1/24 VLAN-10
- Host-2: 10.1.1.2/24 VLAN-10
- Host-3: 20.1.1.1/24 VLAN-20
- ケース1 : VLAN-10 の Host-1 と Host-2 の間を流れるレイヤ 2 トラフィック/L2 VNI。
- ケース2 : VLAN-10 および VLAN-20 上の Host-1 と Host-3 の間を流れるレイヤ 3 トラフィック/L3 VNI。

## VXLAN ACL の注意事項と制約事項

VXLAN には、次の注意事項と制限事項があります。

- 着信 VLAN-10 およびアップリンク ポート (eth1/2) の SVI 上のルータ ACL (RACL) は、出力方向の外部または内部ヘッダーを持つカプセル化された VXLAN トラフィックのフィルタリングをサポートしません。この制限は、レイヤ 3 ポート チャンネルアップリンク インターフェイスにも適用されます。
- SVI およびレイヤ 3 アップリンク ポートのルータ ACL (RACL) は、入力方向の外部または内部ヘッダーを持つカプセル化された VXLAN トラフィックをフィルタリングするためにサポートされていません。この制限は、レイヤ 3 ポート チャンネルアップリンク インターフェイスにも適用されます。
- ポート ACL (PACL) は、ホストが接続されているレイヤ 2 ポートには適用できません。Cisco NX-OS は、出力方向の PACL をサポートしていません。

## VXLAN トンネル カプセル化 スイッチ

### 入力のアクセス ポートのポート ACL

カプセル化スイッチでホストが接続されているレイヤ 2 トランクまたはアクセスポートにポート ACL (PACL) を適用できます。ネットワークへのアクセスからの着信トラフィックは通常の IP トラフィックであるため、レイヤ 2 ポートに適用されている ACL は、非 VXLAN 環境の IP トラフィックと同様にフィルタリングできます。

`ing-ifacl` TCAM リージョンは、次のように分割する必要があります。

#### 手順の概要

1. `configure terminal`
2. `hardware access-list tcam region ing-ifacl 256`
3. `ip access-list name`
4. `sequence-number permit ip source-address destination-address`
5. `exit`
6. `interface ethernet slot/port`
7. `ip port access-group pacl-name in`
8. `switchport`
9. `switchport mode trunk`
10. `switchport trunk allowed vlan vlan-list`
11. `no shutdown`

## 手順の詳細

|        | コマンドまたはアクション                                                                                                                                 | 目的                                                                                                                                                                                        |
|--------|----------------------------------------------------------------------------------------------------------------------------------------------|-------------------------------------------------------------------------------------------------------------------------------------------------------------------------------------------|
| ステップ 1 | <b>configure terminal</b><br>例：<br>switch# <b>configure terminal</b>                                                                         | グローバル コンフィギュレーション モードを開始します。                                                                                                                                                              |
| ステップ 2 | <b>hardware access-list tcam region ing-ifacl 256</b><br>例：<br>switch(config)# <b>hardware access-list tcam region ing-ifacl 256</b>         | <b>ing-ifacl</b> TCAM リージョンに UDF を接続します。これは IPv4 または IPv6 ポート ACL に適用されます。                                                                                                                |
| ステップ 3 | <b>ip access-list name</b><br>例：<br>switch(config)# <b>ip access list PACL_On_Host_Port</b>                                                  | IPv4 ACL を作成し、IP ACL コンフィギュレーション モードを開始します。name 引数は 64 文字以内で指定します。                                                                                                                        |
| ステップ 4 | <b>sequence-number permit ip source-address destination-address</b><br>例：<br>switch(config-acl)# <b>10 permit ip 10.1.1.1/32 10.1.1.2/32</b> | 条件に一致する IPv4 トラフィックを許可または拒否する、ACL のルールを作成します。<br><br><i>source-address destination-address</i> 引数には、IP アドレスとネットワーク ワイルドカード、IP アドレスと可変長サブネット マスク、ホストアドレス、または任意のアドレスを指定する <b>any</b> があります。 |
| ステップ 5 | <b>exit</b><br>例：<br>switch(config-acl)# <b>exit</b>                                                                                         | IP ACL 設定モードを終了します。                                                                                                                                                                       |
| ステップ 6 | <b>interface ethernet slot/port</b><br>例：<br>switch(config)# <b>interface ethernet1/1</b>                                                    | インターフェイス設定モードを開始します。                                                                                                                                                                      |
| ステップ 7 | <b>ip port access-group pacl-name in</b><br>例：<br>switch(config-if)# <b>ip port access-group PACL_On_Host_Port in</b>                        | インターフェイスにレイヤ 2 PACL を適用します。ポート ACL では、インバウンドフィルタリングだけがサポートされています。1つのインターフェイスに1つのポート ACL を適用できます。                                                                                          |
| ステップ 8 | <b>switchport</b><br>例：<br>switch(config-if)# <b>switchport</b>                                                                              | そのインターフェイスを、レイヤ 2 インターフェイスとして設定します。                                                                                                                                                       |
| ステップ 9 | <b>switchport mode trunk</b><br>例：<br>switch(config-if)# <b>switchport mode trunk</b>                                                        | インターフェイスをレイヤ 2 トランク ポートとして設定します。                                                                                                                                                          |

|         | コマンドまたはアクション                                                                                                                     | 目的                                                                                                                                              |
|---------|----------------------------------------------------------------------------------------------------------------------------------|-------------------------------------------------------------------------------------------------------------------------------------------------|
| ステップ 10 | <b>switchport trunk allowed vlan <i>vlan-list</i></b><br>例：<br><pre>switch(config-if)# switchport trunk allowed vlan 10,20</pre> | トランク インターフェイスの許可 VLAN を設定します。デフォルトでは、トランク インターフェイス上のすべての VLAN（1 ～ 3967 および 4048 ～ 4094）が許可されます。VLAN 3968 ～ 4047 は、内部で使用するデフォルトで予約されている VLAN です。 |
| ステップ 11 | <b>no shutdown</b><br>例：<br><pre>switch(config-if)# no shutdown</pre>                                                            | <b>shutdown</b> コマンドを無効にします。                                                                                                                    |

## サーバ VLAN の VLAN ACL

VLAN ACL (VACL) は、ホストが接続されている着信 VLAN-10 に適用できます。ネットワークへのアクセスからの着信トラフィックは通常の IP トラフィックであるため、VLAN-10 に適用されている ACL は、非 VXLAN 環境の IP トラフィックと同様にフィルタリングできます。VACL の詳細については、[アクセス コントロール リストについて \(431 ページ\)](#) を参照してください。

### 手順の概要

1. **configure terminal**
2. **ip access-list *name***
3. ***sequence-number* permit ip *source-address* *destination-address***
4. **vlan access-map *map-name* [*sequence-number*]**
5. **match ip address *ip-access-list***
6. **action forward**
7. **vlan access-map *name***

### 手順の詳細

|        | コマンドまたはアクション                                                                                             | 目的                                                                        |
|--------|----------------------------------------------------------------------------------------------------------|---------------------------------------------------------------------------|
| ステップ 1 | <b>configure terminal</b><br>例：<br><pre>switch# configure terminal</pre>                                 | グローバル構成モードを開始します。                                                         |
| ステップ 2 | <b>ip access-list <i>name</i></b><br>例：<br><pre>switch(config)# ip access list Vacl_On_Source_VLAN</pre> | IPv4 ACL を作成し、IP ACL コンフィギュレーションモードを開始します。 <i>name</i> 引数は 64 文字以内で指定します。 |
| ステップ 3 | <b><i>sequence-number</i> permit ip <i>source-address</i> <i>destination-address</i></b><br>例：           | 条件に一致する IPv4 トラフィックを許可または拒否する、ACL のルールを作成します。                             |

|        | コマンドまたはアクション                                                                                                                                         | 目的                                                                                                                                                                                          |
|--------|------------------------------------------------------------------------------------------------------------------------------------------------------|---------------------------------------------------------------------------------------------------------------------------------------------------------------------------------------------|
|        | <code>switch(config-acl)# 10 permit ip 10.1.1.1 10.1.1.2</code>                                                                                      | <i>source-address destination-address</i> 引数には、IP アドレスとネットワークワイルドカード、IP アドレスと可変長サブネットマスク、ホストアドレス、または任意のアドレスを指定する <b>any</b> があります。                                                          |
| ステップ 4 | <b>vlan access-map <i>map-name</i> [<i>sequence-number</i>]</b><br>例：<br><code>switch(config-acl)# vlan access-map<br/>Vacl_on_Source_Vlan 10</code> | 指定した VLAN アクセス マップの VLAN アクセス マップ コンフィギュレーション モードを開始します。VLAN アクセス マップが存在しない場合は、デバイスによって作成されます。<br><br>シーケンス番号を指定しなかった場合、デバイスによって新しいエントリが作成され、このシーケンス番号はアクセスマップの最後のシーケンス番号よりも 10 大きい番号となります。 |
| ステップ 5 | <b>match ip address <i>ip-access-list</i></b><br>例：<br><code>switch(config-acl)# match ip address<br/>Vacl_on_Source_Vlan</code>                     | アクセス マップ エントリに ACL を指定します。                                                                                                                                                                  |
| ステップ 6 | <b>action forward</b><br>例：<br><code>switch(config-acl)# action forward</code>                                                                       | ACL に一致したトラフィックにデバイスが適用する処理を指定します。                                                                                                                                                          |
| ステップ 7 | <b>vlan access-map <i>name</i></b><br>例：<br><code>switch(config-acl)# vlan access map<br/>Vacl_on_Source_Vlan</code>                                 | 指定した VLAN アクセス マップの VLAN アクセス マップ コンフィギュレーション モードを開始します。                                                                                                                                    |

## 入力の SVI のルーテッド ACL

入力方向のルータ ACL (RACL) は、カプセル化スイッチに接続するホストの着信 VLAN-10 の SVI に適用できます。ネットワークへのアクセスからの着信トラフィックは通常の IP トラフィックであるため、SVI 10 に適用されている ACL は、非 VXLAN 環境の IP トラフィックと同様にフィルタリングできます。

**ing-racl** TCAM リージョンは、次のように分割する必要があります。

### 手順の概要

1. **configure terminal**
2. **hardware access-list tcam region ing-ifacl 256**
3. **ip access-list *name***
4. ***sequence-number* permit ip *source-address destination-address***
5. **exit**

6. **interface ethernet** *slot/port*
7. **no shutdown**
8. **ip access-group** *pacl-name***in**
9. **vrf member** *vlan-number*
10. **no ip redirects**
11. **ip address** *ip-address*
12. **no ipv6 redirects**
13. **fabric forwarding mode anycast-gateway**

## 手順の詳細

|        | コマンドまたはアクション                                                                                                                                                     | 目的                                                                                                                                                                                         |
|--------|------------------------------------------------------------------------------------------------------------------------------------------------------------------|--------------------------------------------------------------------------------------------------------------------------------------------------------------------------------------------|
| ステップ 1 | <b>configure terminal</b><br>例：<br><code>switch# configure terminal</code>                                                                                       | グローバル コンフィギュレーション モードを開始します。                                                                                                                                                               |
| ステップ 2 | <b>hardware access-list tcam region ing-ifacl 256</b><br>例：<br><code>switch(config)# hardware access-list tcam region ing-ifacl 256</code>                       | <b>ing-racl</b> TCAM リージョンに UDF を接続します。これは IPv4 または IPv6 ポート ACL に適用されます。                                                                                                                  |
| ステップ 3 | <b>ip access-list name</b><br>例：<br><code>switch(config)# ip access list PACL_On_Host_Port</code>                                                                | IPv4 ACL を作成し、IP ACL コンフィギュレーション モードを開始します。name 引数は 64 文字以内で指定します。                                                                                                                         |
| ステップ 4 | <i>sequence-number</i> <b>permit ip</b> <i>source-address destination-address</i><br>例：<br><code>switch(config-acl)# 10 permit ip 10.1.1.1/32 10.1.1.2/32</code> | 条件に一致する IPv4 トラフィックを許可または拒否する、ACL のルールを作成します。<br><br><i>source-address destination-address</i> 引数には、IP アドレスとネットワーク ワイルドカード、IP アドレスと可変長サブネットマスク、ホストアドレス、または任意のアドレスを指定する <b>any</b> などがあります。 |
| ステップ 5 | <b>exit</b><br>例：<br><code>switch(config-acl)# exit</code>                                                                                                       | IP ACL 設定モードを終了します。                                                                                                                                                                        |
| ステップ 6 | <b>interface ethernet</b> <i>slot/port</i><br>例：<br><code>switch(config)# interface ethernet1/1</code>                                                           | インターフェイス設定モードを開始します。                                                                                                                                                                       |
| ステップ 7 | <b>no shutdown</b><br>例：<br><code>switch(config-if)# no shutdown</code>                                                                                          | <b>shutdown</b> コマンドを無効にします。                                                                                                                                                               |

|         | コマンドまたはアクション                                                                                                                                   | 目的                                                                                               |
|---------|------------------------------------------------------------------------------------------------------------------------------------------------|--------------------------------------------------------------------------------------------------|
| ステップ 8  | <b>ip access-group</b> <i>pacl-name</i> <i>in</i><br>例：<br><code>switch(config-if)# ip port access-group<br/>Racl_On_Source_Vlan_SVI in</code> | インターフェイスにレイヤ 2 PACL を適用します。ポート ACL では、インバウンドフィルタリングだけがサポートされています。1つのインターフェイスに1つのポート ACL を適用できます。 |
| ステップ 9  | <b>vrf member</b> <i>vxlan-number</i><br>例：<br><code>switch(config-if)# vrf member Cust-A</code>                                               | ホストの SVI を設定します。                                                                                 |
| ステップ 10 | <b>no ip redirects</b><br>例：<br><code>switch(config-if)# no ip redirects</code>                                                                | デバイスがリダイレクトを送信しないようにします。                                                                         |
| ステップ 11 | <b>ip address</b> <i>ip-address</i><br>例：<br><code>switch(config-if)# ip address 10.1.1.10</code>                                              | このインターフェイスの IP アドレスを設定します。                                                                       |
| ステップ 12 | <b>no ipv6 redirects</b><br>例：<br><code>switch(config-if)# no ipv6 redirects</code>                                                            | ICMP のリダイレクトメッセージが BFD 対応インターフェイスでディセーブルであることを確認します。                                             |
| ステップ 13 | <b>fabric forwarding mode anycast-gateway</b><br>例：<br><code>switch(config-if)# fabric forwarding mode<br/>anycast-gateway</code>              | エニーキャスト ゲートウェイ転送モードを構成します。                                                                       |

## 出力のアップリンクのルーテッド ACL

着信 VLAN-10 の SVI およびアップリンク ポート (eth1/2) の RAACL は、出力方向の外部または内部ヘッダーを持つカプセル化された VXLAN トラフィックをフィルタリングするためにサポートされていません。この制限は、レイヤ 3 ポート チャネルアップリンク インターフェイスにも適用されます。

## VXLAN トンネル カプセル化解除スイッチ

### 入力 of アップリンクのルーテッド ACL

SVI およびレイヤ 3 アップリンク ポートの RAACL は、入力方向の外部または内部ヘッダーを持つカプセル化された VXLAN トラフィックをフィルタリングするためにサポートされていません。この制限は、レイヤ 3 ポート チャネルアップリンク インターフェイスにも適用されません。

## 出力のアクセス ポートのポート ACL

ホストが接続されているレイヤ 2 ポートに PACL を適用しないでください。Cisco Nexus 9000 シリーズ スイッチは、出力方向の PACL をサポートしていません。

## レイヤ 2 VNI トラフィックの VLAN ACL

レイヤ 2 VNI トラフィックが Host-1 から Host-2 に流れている場合、VLAN ACL (VACL) を VLAN-10 に適用して内部ヘッダーでフィルタリングできます。VACL の詳細については、[アクセス コントロール リストについて \(431 ページ\)](#) を参照してください。

VACL TCAM リージョンは、次のように分割する必要があります。

### 手順の概要

1. **configure terminal**
2. **hardware access-list tcam region vacl 256**
3. **ip access-list name**
4. **statistics per-entry**
5. *sequence-number* **permit ip** *source-address destination-address*
6. *sequence-number* **permit protocol** *source-address destination-address*
7. **exit**
8. **vlan access-map map-name [sequence-number]**
9. **match ip address list-name**

### 手順の詳細

|        | コマンドまたはアクション                                                                                                               | 目的                                                                |
|--------|----------------------------------------------------------------------------------------------------------------------------|-------------------------------------------------------------------|
| ステップ 1 | <b>configure terminal</b><br>例：<br>switch# <b>configure terminal</b>                                                       | グローバル コンフィギュレーション モードを開始します。                                      |
| ステップ 2 | <b>hardware access-list tcam region vacl 256</b><br>例：<br>switch(config)# <b>hardware access-list tcam region vacl 256</b> | ACL TCAM リージョン サイズを変更します。                                         |
| ステップ 3 | <b>ip access-list name</b><br>例：<br>switch(config)# <b>ip access list VXLAN-L2-VNI</b>                                     | IPv4 ACL を作成し、IP ACL コンフィギュレーションモードを開始します。name 引数は 64 文字以内で指定します。 |
| ステップ 4 | <b>statistics per-entry</b><br>例：<br>switch(config-acl)# <b>statistics per-entry</b>                                       | その VACL のルールと一致するパケットのグローバル統計をデバイスが維持するように設定します。                  |



|        | コマンドまたはアクション                                                                                                                                                     | 目的                                                                                                                                                                                                 |
|--------|------------------------------------------------------------------------------------------------------------------------------------------------------------------|----------------------------------------------------------------------------------------------------------------------------------------------------------------------------------------------------|
| ステップ 5 | <p><i>sequence-number permit ip source-address destination-address</i></p> <p>例 :</p> <pre>switch(config-acl)# 10 permit ip 10.1.1.1/32 10.1.1.2/32</pre>        | <p>条件に一致する IPv4 トラフィックを許可または拒否する、ACL のルールを作成します。</p> <p><i>source-address destination-address</i> 引数には、IP アドレスとネットワークワイルドカード、IP アドレスと可変長サブネットマスク、ホストアドレス、または任意のアドレスを指定する <b>any</b> があります。</p>     |
| ステップ 6 | <p><i>sequence-number permit protocol source-address destination-address</i></p> <p>例 :</p> <pre>switch(config-acl)# 20 permit tcp 10.1.1.2/32 10.1.1.1/32</pre> | <p>条件に一致する IPv4 トラフィックを許可または拒否する、ACL のルールを作成します。</p> <p><i>source-address destination-address</i> 引数には、IP アドレスとネットワークワイルドカード、IP アドレスと可変長サブネットマスク、ホストアドレス、または任意のアドレスを指定する <b>any</b> があります。</p>     |
| ステップ 7 | <p><b>exit</b></p> <p>例 :</p> <pre>switch(config-acl)# exit</pre>                                                                                                | ACL 設定モードを終了します。                                                                                                                                                                                   |
| ステップ 8 | <p><b>vlan access-map map-name [sequence-number]</b></p> <p>例 :</p> <pre>switch(config)# vlan access-map VXLAN-L2-VNI 10</pre>                                   | <p>指定した VLAN アクセス マップの VLAN アクセス マップ コンフィギュレーション モードを開始します。VLAN アクセス マップが存在しない場合は、デバイスによって作成されます。</p> <p>シーケンス番号を指定しなかった場合、デバイスによって新しいエントリが作成され、このシーケンス番号はアクセスマップの最後のシーケンス番号よりも 10 大きい番号となります。</p> |
| ステップ 9 | <p><b>match ip address list-name</b></p> <p>例 :</p> <pre>switch(config-access-map)# match ip VXLAN-L2-VNI</pre>                                                  | IP リスト名を設定します。                                                                                                                                                                                     |

## レイヤ3 VNI トラフィックのVLAN ACL

VLAN ACL (VACL) は、レイヤ3 VNI トラフィックがホスト1からホスト3に流れている場合に、内部ヘッダーでフィルタリングするために宛先VLAN20に適用できます。これは、レイヤ3 トラフィックのVACLがシステムの出力で考慮されるため、前のケースとは若干異なります。キーワード **output** は、レイヤ3 VNI トラフィックの VACL エントリをダンプするときに使用する必要があります。VACL の詳細については、[アクセスコントロールリストについて \(431 ページ\)](#) を参照してください。

VACL TCAM リージョンは、次のようにカービングする必要があります。

## 手順の概要

1. **configure terminal**
2. **hardware access-list tcam region vacl 256**
3. **ip access-list name**
4. **statistics per-entry**
5. *sequence-number* **permit ip** *source-address destination-address*
6. *sequence-number* **permit protocol** *source-address destination-address*
7. **vlan access-map map-name [sequence-number]**
8. **action forward**

## 手順の詳細

|        | コマンドまたはアクション                                                                                                                                                      | 目的                                                                                                                                                                                      |
|--------|-------------------------------------------------------------------------------------------------------------------------------------------------------------------|-----------------------------------------------------------------------------------------------------------------------------------------------------------------------------------------|
| ステップ 1 | <b>configure terminal</b><br>例：<br>switch# <b>configure terminal</b>                                                                                              | グローバル コンフィギュレーション モードを開始します。                                                                                                                                                            |
| ステップ 2 | <b>hardware access-list tcam region vacl 256</b><br>例：<br>switch(config)# <b>hardware access-list tcam region vacl 256</b>                                        | ACL TCAM リージョン サイズを変更します。                                                                                                                                                               |
| ステップ 3 | <b>ip access-list name</b><br>例：<br>switch(config)# <b>ip access list VXLAN-L3-VNI</b>                                                                            | IPv4 ACL を作成し、IP ACL コンフィギュレーションモードを開始します。name 引数は 64 文字以内で指定します。                                                                                                                       |
| ステップ 4 | <b>statistics per-entry</b><br>例：<br>switch(config)# <b>statistics per-entry</b>                                                                                  | その VACL のルールと一致するパケットのグローバル統計をデバイスが維持するように設定します。                                                                                                                                        |
| ステップ 5 | <i>sequence-number</i> <b>permit ip</b> <i>source-address destination-address</i><br>例：<br>switch(config-acl)# <b>10 permit ip 10.1.1.1/32 20.1.1.1/32</b>        | 条件に一致する IPv4 トラフィックを許可または拒否する、ACL のルールを作成します。<br><br><i>source-address destination-address</i> 引数には、IP アドレスとネットワークワイルドカード、IP アドレスと可変長サブネットマスク、ホストアドレス、または任意のアドレスを指定する <b>any</b> があります。 |
| ステップ 6 | <i>sequence-number</i> <b>permit protocol</b> <i>source-address destination-address</i><br>例：<br>switch(config-acl)# <b>20 permit tcp 20.1.1.1/32 10.1.1.1/32</b> | 特定の HTTP メソッドをサーバにリダイレクトするように ACL を設定します。                                                                                                                                               |
| ステップ 7 | <b>vlan access-map map-name [sequence-number]</b><br>例：                                                                                                           | 指定した VLAN アクセス マップの VLAN アクセス マップ コンフィギュレーション モードを開始しま                                                                                                                                  |

|        | コマンドまたはアクション                                                                          | 目的                                                                                                                                           |
|--------|---------------------------------------------------------------------------------------|----------------------------------------------------------------------------------------------------------------------------------------------|
|        | <pre>switch(config-acl)# vlan access-map VXLAN-L3-VNI 10</pre>                        | <p>す。VLAN アクセス マップが存在しない場合は、デバイスによって作成されます。</p> <p>シーケンス番号を指定しなかった場合、デバイスによって新しいエントリが作成され、このシーケンス番号はアクセスマップの最後のシーケンス番号よりも 10 大きい番号となります。</p> |
| ステップ 8 | <p><b>action forward</b></p> <p>例 :</p> <pre>switch(config-acl)# action forward</pre> | ACL に一致したトラフィックにデバイスが適用する処理を指定します。                                                                                                           |

## 出力の SVI のルーテッド ACL

出力方向のルータ ACL (RACL) は、Host-3 がデキャップ スイッチで接続されている宛先 VLAN-20 の SVI に適用して、ネットワークからアクセスへのトラフィックフローの内部ヘッダーでフィルタリングできます。これは通常のカプセル化解除された IP トラフィック ポストです。SVI 20 に適用されている ACL は、非 VXLAN 環境内の IP トラフィックの場合と同様にフィルタリングできます。ACL の詳細については、[アクセス コントロール リストについて \(431 ページ\)](#) を参照してください。

egr-racl TCAM リージョンは、次のように切り分ける必要があります。

### 手順の概要

1. **configure terminal**
2. **hardware access-list tcam region egr-racl 256**
3. **ip access-list name**
4. *sequence-number* **permit ip source-address destination-address**
5. **interface vlan vlan-id**
6. **no shutdown**
7. **ip access-group access-list out**
8. **vrf member vxlan-number**
9. **no ip redirects**
10. **ip address ip-address/length**
11. **no ipv6 redirects**
12. **fabric forwarding mode anycast-gateway**

### 手順の詳細

|        | コマンドまたはアクション                                                                      | 目的                           |
|--------|-----------------------------------------------------------------------------------|------------------------------|
| ステップ 1 | <p><b>configure terminal</b></p> <p>例 :</p> <pre>switch# configure terminal</pre> | グローバル コンフィギュレーション モードを開始します。 |

|         | コマンドまたはアクション                                                                                                                                        | 目的                                                                                                                                                                                       |
|---------|-----------------------------------------------------------------------------------------------------------------------------------------------------|------------------------------------------------------------------------------------------------------------------------------------------------------------------------------------------|
| ステップ 2  | <b>hardware access-list tcam region egr-racl 256</b><br>例：<br>switch(config)# <b>hardware access-list tcam region egr-racl 256</b>                  | ACL TCAM リージョン サイズを変更します。                                                                                                                                                                |
| ステップ 3  | <b>ip access-list name</b><br>例：<br>switch(config)# <b>ip access-list Racl_on_Source_Vlan_SVI</b>                                                   | IPv4 ACL を作成し、IP ACL コンフィギュレーションモードを開始します。name 引数は 64 文字以内で指定します。                                                                                                                        |
| ステップ 4  | <i>sequence-number</i> <b>permit ip source-address destination-address</b><br>例：<br>switch(config-acl)# <b>10 permit ip 10.1.1.1/32 20.1.1.1/32</b> | 条件に一致する IPv4 トラフィックを許可または拒否する、ACL のルールを作成します。<br><br><i>source-address destination-address</i> 引数には、IP アドレスとネットワーク ワイルドカード、IP アドレスと可変長サブネットマスク、ホストアドレス、または任意のアドレスを指定する <b>any</b> があります。 |
| ステップ 5  | <b>interface vlan vlan-id</b><br>例：<br>switch(config-acl)# <b>interface vlan vlan20</b>                                                             | インターフェイス コンフィギュレーションモードを開始します。vlan-id は、DHCP サーバ IP アドレスを設定する VLAN の ID です。                                                                                                              |
| ステップ 6  | <b>no shutdown</b><br>例：<br>switch(config-if)# <b>no shutdown</b>                                                                                   | shutdown コマンドを使用してください。                                                                                                                                                                  |
| ステップ 7  | <b>ip access-group access-list out</b><br>例：<br>switch(config-if)# <b>ip access-group Racl_On_Detination_Vlan_SVI out</b>                           | IPv4 ACL または IPv6 ACL を、指定方向のトラフィックのレイヤ 3 インターフェイスに適用します。各方向にルータ ACL を 1 つ適用できます。                                                                                                        |
| ステップ 8  | <b>vrf member vxlan-number</b><br>例：<br>switch(config-if)# <b>vrf member Cust-A</b>                                                                 | ホストの SVI を設定します。                                                                                                                                                                         |
| ステップ 9  | <b>no ip redirects</b><br>例：<br>switch(config-if)# <b>no ip redirects</b>                                                                           | デバイスがリダイレクトを送信しないようにします。                                                                                                                                                                 |
| ステップ 10 | <b>ip address ip-address/length</b><br>例：<br>switch(config-if)# <b>ip address 20.1.1.10/24</b>                                                      | このインターフェイスの IP アドレスを設定します。                                                                                                                                                               |

|         | コマンドまたはアクション                                                                                                            | 目的                                                   |
|---------|-------------------------------------------------------------------------------------------------------------------------|------------------------------------------------------|
| ステップ 11 | <b>no ipv6 redirects</b><br>例：<br>switch(config-if)# <b>no ipv6 redirects</b>                                           | ICMP のリダイレクトメッセージが BFD 対応インターフェイスでディセーブルであることを確認します。 |
| ステップ 12 | <b>fabric forwarding mode anycast-gateway</b><br>例：<br>switch(config-if)# <b>fabric forwarding mode anycast-gateway</b> | エニーキャスト ゲートウェイ転送モードを構成します。                           |





## 第 22 章

# CloudSec を使用したセキュアな VXLAN EVPN マルチサイトの設定

この章は、次の項で構成されています。

- [CloudSec を使用したセキュアな VXLAN EVPN マルチサイトについて \(447 ページ\)](#)
- [CloudSec を使用したセキュアな VXLAN EVPN マルチサイトの注意事項と制約事項 \(449 ページ\)](#)
- [CloudSec を使用したセキュアな VXLAN EVPN マルチサイトの設定 \(451 ページ\)](#)
- [CloudSec を使用したセキュアな VXLAN EVPN マルチサイト \(460 ページ\)](#)
- [CloudSec を使用したセキュアな VXLAN EVPN マルチサイトの統計情報の表示 \(466 ページ\)](#)
- [CloudSec を使用したセキュアな VXLAN EVPN マルチサイトの設定例 \(467 ページ\)](#)
- [VIP を使用するマルチサイトから PIP を使用するマルチサイトへの移行 \(468 ページ\)](#)
- [既存の vPC BGW の移行 \(469 ページ\)](#)
- [Cloudsec の vPC ボーダー ゲートウェイのサポート \(470 ページ\)](#)
- [vPC BGW CloudSec 展開の拡張コンバージェンス \(472 ページ\)](#)
- [PSK CloudSec 構成から証明書ベース認証 CloudSec 構成への移行 \(473 ページ\)](#)

## CloudSec を使用したセキュアな VXLAN EVPN マルチサイトについて

CloudSec を使用したセキュアな VXLAN EVPN マルチサイトは、VXLAN ベースのマルチサイトファブリックのデータセキュリティとデータ整合性を保証します。この機能は、UDP パケットの IEEE MACsec の暗号化メカニズムを使用して、許可された VXLAN EVPN エンドポイント間にセキュアなトンネルを提供します。

CloudSec セッションは、2つの異なるサイトのボーダー ゲートウェイ (BGW) 間の DCI を介したポイントツーポイントです。サイト間のすべての通信は、VIP の代わりにマルチサイト PIP を使用します。移行情報の詳細については、[VIP を使用するマルチサイトから PIP を使用するマルチサイトへの移行 \(468 ページ\)](#) を参照してください。

CloudSec を使用したセキュア VXLAN EVPN マルチサイトが、ピアごとに有効になっていることを確認します。CloudSec をサポートしないピアは、CloudSec をサポートするピアと動作できますが、トラフィックは暗号化されません。CloudSec 非対応サイトから CloudSec 対応サイトへの移行中のみ、暗号化されていないトラフィックを許可することをお勧めします。

CloudSec キー交換では BGP が使用され、MACsec では MACsec Key Agreement (MKA) が使用されます。CloudSec コントロールプレーンは、BGP IPv4 アドレス ファミリをキー情報の交換に使用します。CloudSec キーは、アンダーレイ BGP セッションを使用する BGP IPv4 ルートのトンネルカプセル化 (トンネルタイプ 18) 属性の一部として伝送されます。

## キー ライフタイムおよびヒットレス キー ロールオーバー

CloudSec キー チェーンには、キー ID とオプションのライフタイムが設定された複数の事前共有キー (PSK) を含めることができます。事前共有キーは、トラフィックの暗号化と整合性検証のためにさらにキーを取得するために使用されるシードキーです。事前共有キーのリストは、異なるライフタイムを持つキーチェーンで設定できます。

キーのライフタイムには、キーが期限切れになる時刻が指定されます。ライフタイムが設定されている場合、ライフタイムの期限が切れた後に、MKA はキー チェーン内の次に設定された事前共有キーにロールオーバーします。キーのタイムゾーンは、ローカルまたは UTC を指定できます。デフォルトの時間帯は UTC です。ライフタイム設定が存在しない場合は、無期限のデフォルト ライフタイムが使用されます。

CloudSec キー チェーンを設定するには、[CloudSec キーチェーンとキーの設定 \(454 ページ\)](#) を参照してください。

最初のキーのライフタイムが期限切れになると、リスト内の次のキーに自動的にロールオーバーします。同一のキーがリンクの両側で同時に設定されている場合、キーのロールオーバーはヒットレスになります。つまり、キーはトラフィックを中断せずにロールオーバーされます。つまり、トラフィックが中断されることなくキーがロールオーバーされます。キーのライフタイムは、ヒットレス キー ロールオーバーを実現するためにオーバーラップする必要があります。

## 証明書の有効期限と交換

証明書は、マスター セッション キーの交換に使用されます。証明書の有効期限が切れると、それ以降の MSK キーの再生成は行われません。現在のセキュリティで保護されたセッションは引き続き稼働し、SAK キーの再生成は構成どおりに実行されます。証明書はトラストポイントの下から削除する必要があり、さらに MSK キー再生成を実行するには、新しい証明書をインポートする必要があります。



# CloudSec を使用したセキュアな VXLAN EVPN マルチサイトの注意事項と制約事項

CloudSec を使用したセキュアな VXLAN EVPN マルチサイトには、次の注意事項と制約事項があります。

- Cisco NX-OS リリース 10.2(2)F 以降、vPC ボーダー ゲートウェイは Cisco Nexus 9300-FX2、-FX3 スイッチでサポートされます。
- CloudSec を使用しているセキュアな VXLAN EVPN マルチサイトは、Cisco NX-OS リリース 9.3(5) 以降 Cisco Nexus 9300-FX2 プラットフォーム スイッチでサポートされます。
- CloudSec を使用しているセキュアな VXLAN EVPN マルチサイトは、Cisco NX-OS リリース 10.1(1) 以降から Cisco Nexus 9300-FX3 プラットフォーム スイッチでサポートされます。
- L3 インターフェイスおよび L3 ポートチャネルは DCI リンクとしてサポートされます。
- スイッチ宛ての CloudSec トラフィックは、DCI アップリンクを介してスイッチに入る必要があります。
- CloudSec を使用したセキュアな VXLAN EVPN マルチサイトは、ルートサーバ経由で接続されているサイト、またはフル メッシュ（ルート サーバなし）を使用して接続されているサイトでサポートされます。ルート サーバを介して接続されているサイトの場合は、サーバを Cisco NX-OS リリース 9.3(5) 以降のリリースにアップグレードし、[CloudSec VXLAN EVPN トンネル暗号化の有効化（451 ページ）](#) の手順に従います。
- Cisco NX-OS リリース 10.1(1) 以降、VXLAN トンネル暗号化機能は Cisco Nexus 9300-FX3 プラットフォーム スイッチでサポートされます。
- Cisco NX-OS リリース 10.4(1)F 以降、VXLAN トンネル暗号化機能は、Cisco Nexus 9348GC-FX3、9348GC-FX3PH、および N9K-C9332D-H2R スイッチでサポートされません。
- ICV は、Cisco NX-OS リリース 9.3(7) ではデフォルトで無効になっています。以前のリリース（Cisco NX-OS リリース 9.3(6)）のノードと cloudsec トンネルセッションを形成する場合は、ノードで ICV を無効にする必要があります。
- Cisco NX-OS リリース 10.3.3 以降、VXLAN トンネル暗号化機能は、事前共有キー（PSK）または公開キー インフラストラクチャ（PKI）を使用した証明書を使用して構成できます。
- CloudSec を使用して、同じサイト上のすべての BGW をセキュア VXLAN EVPN マルチサイト用に設定する必要があります。
- DCI リンクで CloudSec を使用するセキュア VXLAN EVPN マルチサイトと、内部ファブリックで MACsec を共存させることができます。ただし、同じポートまたはポートグループ（MAC ID）で同時に有効にすることはできません。
- CloudSec ピアを使用するセキュアな VXLAN EVPN マルチサイトは、それらの間のセキュアなトラフィックを復号化するために同じキー チェーン設定を持つ必要があります。

- Cisco Nexus 9300-FX2 ファミリー スイッチのセキュリティ キー配布の BGP IPv4 アップデートでは、最大 60 のピアがサポートされます。
- Cisco NX-OS リリース 10.2(3) 以降、セキュリティ キー配布の BGP IPv4 アップデートは Cisco Nexus 9300-FX3 プラットフォーム スイッチでサポートされます。
- アクティブタイマーが設定されたすべてのキーが期限切れになったときにセッションを維持するには、キーチェーンごとにライフタイムなしで1つのキーだけを設定します。ベストプラクティスとして、キーごとにライフタイムを設定することを推奨します。
- CloudSec キーは、アンダーレイ BGP セッションを使用する BGP IPv4 ルートでトンネルカプセル化属性を使用して BGW間で交換されます。

この属性が中間ノードによって伝播されない場合は、CloudSec エンドポイント ノード、つまり BGW間で直接 BGP IPv4 ユニキャストセッションを設定する必要があります。
- CloudSec を使用したセキュアな VXLAN EVPN マルチサイトは、次をサポートします。
  - ボーダー ゲートウェイ上の直接接続された L2 ホスト
  - DCI インターフェイスの IP アンナナバード設定
  - マルチキャスト アンダーレイ
  - OAM パストレース
  - TRM
  - ボーダー ゲートウェイの VIP 専用モデル
  - ダウンストリーム VNI を使用した VXLAN EVPN
- Cisco NX-OS リリース 10.3(1) 以降、DSVNI を使用する vPC cloudsec は Cisco Nexus 9000 シリーズ スイッチでサポートされません。
- CloudSec が有効になっている場合、非中断の ISSU はサポートされません。
- Cloudsec PKI の展開では、異なる証明書タイプ (SUDI、サードパーティ RSA、サードパーティ ECC) を混在させることはできません。すべてのノードに同じタイプの証明書が必要です
- 異なる RSA キーサイズを持つノードは、暗号化/復号化に互換性があります。
- PSK セッションと PKI セッションは、展開内で共存できません。
- 証明書のサイズは 1.5 KB (2048 ビット キー サイズ) を超えることはできません。
- MCT レス VPC BGW はサポートされていません。
- 異なる証明書タイプ間の移行は、should-secure に移行し、すべての参加ノードからトラストポイント構成を削除してから、すべてのノードで新しいトラストポイントを構成することで実行できます。

# CloudSec を使用したセキュアな VXLAN EVPN マルチサイトの設定

CloudSec を使用してセキュアな VXLAN EVPN マルチサイトを設定するには、次の手順に従います。

## CloudSec VXLAN EVPN トンネル暗号化の有効化

CloudSec VXLAN EVPN トンネル暗号化を有効にするには、次の手順を実行します。

### 始める前に

IPv4ユニキャストアドレスファミリーでBGPピアを設定します。IPv4プレフィックスがCloudSecキーを伝送するトンネルコミュニティ属性とともに伝播されていることを確認します。

VXLAN EVPN マルチサイトを設定し、次のコマンドを使用して、CloudSec VXLAN EVPN トンネル暗号化のピア IP アドレスをアドバタイズします。

```
evpn multisite border-gateway ms-id
dci-advertise-pip
```



**注意** **dci-advertise-pip** なしで VXLAN EVPN マルチサイトを設定すると、ボーダー ゲートウェイを VIP 専用モードに戻します。これは CloudSec VXLAN EVPN トンネル暗号化ではサポートされません。

ルート サーバを介して接続されているサイトには、次の 2 つのオプションがあります。

- デュアル RD を有効にする：このデフォルトの動作により、メモリが限られたリーフデバイスを処理するために、以前のリリースと同じメモリスケールが維持されます。すべての同一サイト BGW は、リモート BGW に EVPN ルートをアドバタイズする間、再発信ルートに同じ RD 値を使用します。
- デュアル RD の無効化：リーフデバイスのメモリ制限がない場合は、BGW で **no dual rd** コマンドを設定できます。EVPN ルートをリモート BGW にアドバタイズする間、同じ BGW で再発信されたルートに異なる RD 値が使用されます。

BGW でデュアル RD が有効になっているかどうかに応じて、次のいずれかの操作を実行します。

- デュアル RD が BGW で設定されている場合は、次の手順を実行します。

1. BGW に BGP 追加パスを適用します。

```
router bgp as-num
 address-family l2vpn evpn
 maximum-paths number
 additional-paths send
```

```
additional-paths receive
```

2. BGW で各 L3VNI VRF のマルチパスを設定します。

```
vrf evpn-tenant-00001
address-family ipv4 unicast
maximum-paths 64
address-family ipv6 unicast
maximum-paths 64
```

3. ルート サーバに BGP 追加パスを適用します。

```
router bgp as-num
address-family l2vpn evpn
retain route-target all
additional-paths send
additional-paths receive
additional-paths selection route-map name

route-map name permit 10
set path-selection all advertise
```

- **no dual rd** が BGW で設定されている場合、またはフルメッシュが設定されている場合は、次の手順を実行します。

1. BGW でアドレス ファミリと最大パスを設定します。

```
router bgp as-num
address-family l2vpn evpn
maximum-paths number
```

2. BGW で各 L3VNI VRF のマルチパスを設定します。

```
vrf evpn-tenant-00001
address-family ipv4 unicast
maximum-paths 64
address-family ipv6 unicast
maximum-paths 64
```



---

(注) BGP 追加パスは、ルート サーバでは必要ありません。

---

## 手順の概要

1. **configure terminal**
2. **[no] feature tunnel-encryption**
3. **[no] tunnel-encryption source-interface loopback *number***
4. **tunnel-encryption icv**
5. (任意) **copy running-config startup-config**

## 手順の詳細

|        | コマンドまたはアクション                                                                                                                                 | 目的                                                                                                                                                                                                                                                                        |
|--------|----------------------------------------------------------------------------------------------------------------------------------------------|---------------------------------------------------------------------------------------------------------------------------------------------------------------------------------------------------------------------------------------------------------------------------|
| ステップ 1 | <b>configure terminal</b><br>例：<br>switch# <b>configure terminal</b><br>switch(config)#                                                      | グローバル設定モードを開始します。                                                                                                                                                                                                                                                         |
| ステップ 2 | <b>[no] feature tunnel-encryption</b><br>例：<br>switch(config)# <b>feature tunnel-encryption</b>                                              | CloudSec VXLAN EVPN トンネル暗号化を有効にします。                                                                                                                                                                                                                                       |
| ステップ 3 | <b>[no] tunnel-encryption source-interface loopback number</b><br>例：<br>switch(config)# <b>tunnel-encryption source-interface loopback 2</b> | トンネルの送信元をループバック インターフェイスとして BGP ループバックを指定します。設定された送信元インターフェイスの IP アドレスは、CloudSec VXLAN EVPN トンネル暗号化キー ルートを通知するためのプレフィックスとして使用されます。<br><br>(注) NVE 送信元インターフェイスではなく、BGP ループバック インターフェイスを入力します。<br><br>(注) MTU の変更は、インターフェイスのトンネル暗号化設定の前に行う必要があります。これにより、CRC ドロップエラーが回避されます。 |
| ステップ 4 | <b>tunnel-encryption icv</b><br>例：<br>switch(config)# <b>tunnel-encryption icv</b>                                                           | Integrity Check Value (ICV) を有効にします。ICV は、ポートに到着するフレームの整合性チェックを行います。生成された ICV がフレーム内の ICV と同じであれば、そのフレームは受け入れられ、同じでなければ破棄されます。これは、Cisco NX-OS リリース 9.3(7) 以降、サポートされます。                                                                                                    |
| ステップ 5 | (任意) <b>copy running-config startup-config</b><br>例：<br>switch(config)# <b>copy running-config startup-config</b>                            | 実行コンフィギュレーションを、スタートアップコンフィギュレーションにコピーします。                                                                                                                                                                                                                                 |

## 次のタスク

CloudSec VXLAN EVPN トンネル暗号化を有効にした後、次の認証手順のいずれかを実行できます。

[CloudSec キーチェーンとキーの設定。](#)

または

[PKI を使用した CloudSec 証明書ベースの認証構成 \(455 ページ\)](#)

## CloudSec キーチェーンとキーの設定

デバイスに CloudSec キーチェーンとキーを作成できます。

### 始める前に

CloudSec を使用したセキュア VXLAN EVPN マルチサイトが有効になっていることを確認します。

### 手順の概要

1. **configure terminal**
2. **[no] key chain name tunnel-encryption**
3. **[no] key key-id**
4. **[no] key-octet-string octet-string cryptographic-algorithm {AES\_128\_CMAC | AES\_256\_CMAC}**
5. **[no] send-lifetime start-time duration duration**
6. (任意) **show key chain name**
7. (任意) **copy running-config startup-config**

### 手順の詳細

|        | コマンドまたはアクション                                                                                                                                           | 目的                                                                                                                                                                       |
|--------|--------------------------------------------------------------------------------------------------------------------------------------------------------|--------------------------------------------------------------------------------------------------------------------------------------------------------------------------|
| ステップ 1 | <b>configure terminal</b><br>例：<br><pre>switch# configure terminal switch(config)#</pre>                                                               | グローバル コンフィギュレーション モードを開始します。                                                                                                                                             |
| ステップ 2 | <b>[no] key chain name tunnel-encryption</b><br>例：<br><pre>switch(config)# key chain kcl tunnel-encryption switch(config-tunnelencryptkeychain)#</pre> | CloudSec キーチェーンを作成して CloudSec キーのセットを保持し、トンネル暗号化キーチェーン設定モードを開始します。                                                                                                       |
| ステップ 3 | <b>[no] key key-id</b><br>例：<br><pre>switch(config-tunnelencryptkeychain)# key 2000 switch(config-tunnelencryptkeychain-tunnelencryptkey)#</pre>       | CloudSec キーを作成し、トンネル暗号化キー設定モードを開始します。範囲は 1~32 オクテットで、最大サイズは 64 です。<br><br>(注) キーの文字数は偶数でなければなりません。                                                                       |
| ステップ 4 | <b>[no] key-octet-string octet-string cryptographic-algorithm {AES_128_CMAC   AES_256_CMAC}</b><br>例：                                                  | そのキーの octet ストリングを設定します。octet-string 引数には、最大 64 文字の 16 進数文字を含めることができます。octet キーは内部でエンコードされるため、クリア テキストのキーは <b>show running-config tunnel-encryption</b> コマンドの出力に表示されません。 |

|        | コマンドまたはアクション                                                                                                                                                                            | 目的                                                                                                                                                                   |
|--------|-----------------------------------------------------------------------------------------------------------------------------------------------------------------------------------------|----------------------------------------------------------------------------------------------------------------------------------------------------------------------|
|        | switch(config-tunnelencryptkeychain-tunnelencryptkey)#<br>key-octet-string abcdef0123456789abcdef0123456789<br>abcdef0123456789abcdef0123456789<br>cryptographic-algorithm AES_256_CMAC |                                                                                                                                                                      |
| ステップ 5 | <b>[no] send-lifetime start-time duration duration</b><br>例：<br>switch(config-tunnelencryptkeychain-tunnelencryptkey)#<br>send-lifetime 00:00:00 May 06 2020 duration<br>100000         | キーの送信ライフタイムを設定します。デフォルトでは、デバイスは開始時間を UTC として扱います。<br><br><i>start-time</i> 引数は、キーがアクティブになる日時です。 <i>duration</i> 引数はライフタイムの長さ (秒) です。範囲は 1800〜2147483646 秒 (約68年) です。 |
| ステップ 6 | (任意) <b>show key chain name</b><br>例：<br>switch(config-tunnelencryptkeychain-tunnelencryptkey)#<br>show key chain kcl                                                                   | キーチェーンの設定を表示します。                                                                                                                                                     |
| ステップ 7 | (任意) <b>copy running-config startup-config</b><br>例：<br>switch(config-tunnelencryptkeychain-tunnelencryptkey)#<br>copy running-config startup-config                                    | 実行コンフィギュレーションを、スタートアップコンフィギュレーションにコピーします。                                                                                                                            |

次のタスク

[CloudSec ポリシーの設定。](#)

## PKI を使用した CloudSec 証明書ベースの認証構成

この章は、次の項で構成されています。

### CloudSec への証明書のアタッチ

Cisco NX-OS デバイスとトラストポイント CA を関連付ける必要があります。Cisco NX-OS は、RSA アルゴリズムおよび ECC (224 および 521 ビット) アルゴリズム証明書をサポートします。トラストポイントまたは Secure Unique Device Identifier (SUDI) を cloudsec に関連付けるには、次の手順に従います。ユーザーは、次のいずれかのコマンドを実行する必要があります。

始める前に

トラストポイントを構成し、有効な証明書をインストールまたはインポートする方法については、「[PKI の構成](#)」を参照してください。

手順の概要

1. **tunnel-encryption pki trustpoint name**
2. **tunnel-encryption pki sudi name**

## 個別のループバック

## 手順の詳細

|        | コマンドまたはアクション                                                                                                                     | 目的                                                                                                                                           |
|--------|----------------------------------------------------------------------------------------------------------------------------------|----------------------------------------------------------------------------------------------------------------------------------------------|
| ステップ 1 | <b>tunnel-encryption pki trustpoint <i>name</i></b><br>例：<br>switch# tunnel-encryption pki trustpoint myCA_2K<br>switch(config)# | トラストポイントをクラウドセキュリティに関連付けます。または、ステップ 2 のコマンドを実行します。データトラフィックが中断されるため、トラストポイントラベルの動的な変更は実行できません。                                               |
| ステップ 2 | <b>tunnel-encryption pki sudi <i>name</i></b><br>例：<br>switch(config)# tunnel-encryption pki sudi<br>switch(config-trustpoint)#  | SUDI をクラウドセキュリティに関連付けます。<br><br>(注) Cisco デバイスには、Secure Unique Device Identifier (SUDI) 証明書と呼ばれる一意の識別子があります。このハードウェア証明書は、ステップ 1 の代わりに利用できます。 |

## 個別のループバック

PKI ループバックを構成するには、次のいずれかの手順を実行します。

## 手順の概要

1. **tunnel-encryption pki source-interface *loopback***
2. **tunnel-encryption pki source-interface *cloudsec-loopback***

## 手順の詳細

|        | コマンドまたはアクション                                                                                                                                             | 目的                                          |
|--------|----------------------------------------------------------------------------------------------------------------------------------------------------------|---------------------------------------------|
| ステップ 1 | <b>tunnel-encryption pki source-interface <i>loopback</i></b><br>例：<br>switch# tunnel-encryption pki source-interface<br>loopback0<br>switch(config)#    | 個別のループバックを構成します。または、ステップ 2 のコマンドを実行します。     |
| ステップ 2 | <b>tunnel-encryption pki source-interface<br/>cloudsec-loopback</b><br>例：<br>switch(config)# tunnel-encryption pki<br>source-interface cloudsec-loopback | cloudsec 送信元インターフェイス ループバックと同じループバックを使用します。 |

## CloudSec ポリシーの設定

異なるパラメータを使用して複数の CloudSec ポリシーを作成できます。しかし、1 つのインターフェイスでアクティブにできるポリシーは 1 つのみです。



## 始める前に

CloudSec を使用したセキュア VXLAN EVPN マルチサイトが有効になっていることを確認します。

## 手順の概要

1. **configure terminal**
2. (任意) **[no] tunnel-encryption must-secure-policy**
3. **[no] tunnel-encryption policy name**
4. (任意) **[no] cipher-suite name**
5. (任意) **[no] window-size number**
6. (任意) **[no] sak-rekey-time time**
7. (任意) **show tunnel-encryption policy**
8. (任意) **copy running-config startup-config**

## 手順の詳細

|        | コマンドまたはアクション                                                                                                                    | 目的                                                                                                                                                                                                                                                                      |
|--------|---------------------------------------------------------------------------------------------------------------------------------|-------------------------------------------------------------------------------------------------------------------------------------------------------------------------------------------------------------------------------------------------------------------------|
| ステップ 1 | <b>configure terminal</b><br>例：<br>switch# configure terminal<br>switch(config)#                                                | グローバル設定モードを開始します。                                                                                                                                                                                                                                                       |
| ステップ 2 | (任意) <b>[no] tunnel-encryption must-secure-policy</b><br>例：<br>switch(config)# tunnel-encryption<br>must-secure-policy          | 暗号化されていないパケットがセッションの回線を介して送信されないようにします。CloudSec ヘッダーを伝送しないパケットはドロップされます。<br><br>このコマンドの <b>no</b> 形式は、暗号化されていないトラフィックを許可します。CloudSec 非対応サイトから CloudSec 対応サイトへの移行中にのみ、暗号化されていないトラフィックを許可することをお勧めします。デフォルトでは、CloudSec を使用するセキュアな VXLAN EVPN マルチサイトは「セキュア」モードで動作することが必要です。 |
| ステップ 3 | <b>[no] tunnel-encryption policy name</b><br>例：<br>switch(config)# tunnel-encryption policy p1<br>switch(config-tunenc-policy)# | CloudSec ポリシーを作成します。                                                                                                                                                                                                                                                    |
| ステップ 4 | (任意) <b>[no] cipher-suite name</b><br>例：<br>switch(config-tunenc-policy)# cipher-suite<br>GCM-AES-XPN-256                       | GCM-AES-XPN-128 または GCM-AES-XPN-256 のいずれかを設定します。デフォルト値は GCM-AES-XPN-256 です。                                                                                                                                                                                             |

|        | コマンドまたはアクション                                                                                                                        | 目的                                                                                                                                 |
|--------|-------------------------------------------------------------------------------------------------------------------------------------|------------------------------------------------------------------------------------------------------------------------------------|
| ステップ 5 | (任意) <b>[no] window-size number</b><br>例：<br><pre>switch(config-tunenc-policy)# window-size 134217728</pre>                         | インターフェイスが設定されたウィンドウサイズ未満の packets を受け入れないように、再生保護ウィンドウを設定します。範囲は 134217728～1073741823 IP packets です。デフォルト値は 268435456 です。          |
| ステップ 6 | (任意) <b>[no] sak-rekey-time time</b><br>例：<br><pre>switch(config-tunenc-policy)# sak-rekey-time 1800</pre>                          | SAK キー再生成を強制する時間を秒単位で設定します。このコマンドを使用して、セッションキーを予測可能な時間間隔に変更できます。有効な範囲は 1800～2592000 秒です。デフォルト値はありません。すべてのピアに同じキー再作成値を使用することを推奨します。 |
| ステップ 7 | (任意) <b>show tunnel-encryption policy</b><br>例：<br><pre>switch(config-tunenc-policy)# show tunnel-encryption policy</pre>           | CloudSec ポリシー設定を表示します。                                                                                                             |
| ステップ 8 | (任意) <b>copy running-config startup-config</b><br>例：<br><pre>switch(config-tunenc-policy)# copy running-config startup-config</pre> | 実行コンフィギュレーションを、スタートアップコンフィギュレーションにコピーします。                                                                                          |

次のタスク

[CloudSec ピアの設定](#)

## CloudSec ピアの設定

この章は、次の内容で構成されています。

### CloudSec ピアの設定

CloudSec ピアを設定できます。

始める前に

CloudSec を使用したセキュアな VXLAN EVPN マルチサイト

手順の概要

1. **configure terminal**
2. **[no] tunnel-encryption peer-ip peer-ip-address**
3. **[no] keychain name policy name**
4. **pki policy policy name**

## 手順の詳細

|        | コマンドまたはアクション                                                                                                               | 目的                                                   |
|--------|----------------------------------------------------------------------------------------------------------------------------|------------------------------------------------------|
| ステップ 1 | <b>configure terminal</b><br>例：<br>switch# <b>configure terminal</b><br>switch(config)#                                    | グローバル コンフィギュレーション モードを開始します。                         |
| ステップ 2 | <b>[no] tunnel-encryption peer-ip peer-ip-address</b><br>例：<br>switch(config)# <b>tunnel-encryption peer-ip 33.1.33.33</b> | ピアの NVE 送信元インターフェイスの IP アドレスを指定します。                  |
| ステップ 3 | <b>[no] keychain name policy name</b><br>例：<br>switch(config)# <b>keychain kcl policy pl</b>                               | CloudSec ピアにポリシーをアタッチします。ステップ 4 は、このステップの代わりに使用できます。 |
| ステップ 4 | <b>pki policy policy name</b><br>例：<br>switch(config)# <b>pki policy pl</b>                                                | PKI を使用してピアに cloudsec ポリシーをアタッチしています。                |

## 次のタスク

[DCI アップリンクで CloudSec を使用したセキュアな VXLAN EVPN マルチサイトを有効にする](#)

## DCI アップリンクで CloudSec を使用したセキュアな VXLAN EVPN マルチサイトを有効にする

すべての DCI アップリンクで CloudSec を使用してセキュアな VXLAN EVPN マルチサイトを有効にするには、次の手順に従います。



(注) この設定は、レイヤ 2 ポートには適用できません。



(注) ポートで CloudSec を有効にして、CloudSec を無効にするときにポートを初期化すると、システムはそのポートをシャットダウンします。ポートがすでに稼働している場合、ポートはシャットダウン後に自動的に稼働します。

## 始める前に

CloudSec を使用したセキュア VXLAN EVPN マルチサイトが有効になっていることを確認します。

## 手順の概要

1. **configure terminal**
2. **[no] interface ethernet port/slot**
3. **[no] tunnel-encryption**

## 手順の詳細

|        | コマンドまたはアクション                                                                                                          | 目的                                                          |
|--------|-----------------------------------------------------------------------------------------------------------------------|-------------------------------------------------------------|
| ステップ 1 | <b>configure terminal</b><br>例：<br>switch# <b>configure terminal</b><br>switch(config)#                               | グローバル コンフィギュレーション モードを開始します。                                |
| ステップ 2 | <b>[no] interface ethernet port/slot</b><br>例：<br>switch(config)# <b>interface ethernet 1/1</b><br>switch(config-if)# | インターフェイス設定モードを開始します。                                        |
| ステップ 3 | <b>[no] tunnel-encryption</b><br>例：<br>switch(config-if)# <b>tunnel-encryption</b>                                    | 指定したインターフェイスで CloudSec を使用してセキュアな VXLAN EVPN マルチサイトを有効にします。 |

## CloudSec を使用したセキュアな VXLAN EVPN マルチサイト

CloudSec 設定情報を使用してセキュアな VXLAN EVPN マルチサイトを表示するには、以下のタスクのいずれかを実行します。

| コマンド                                                                     | 目的                                                    |
|--------------------------------------------------------------------------|-------------------------------------------------------|
| <b>show tunnel-encryption info global</b>                                | CloudSec を使用したセキュアな VXLAN EVPN マルチサイトの設定情報を表示します。     |
| <b>show tunnel-encryption policy [policy-name]</b>                       | 特定の CloudSec ポリシーまたはすべての CloudSec ポリシーの設定を表示します。      |
| <b>show tunnel-encryption session [peer-ip peer-ip-address] [detail]</b> | エンドポイント間のセッションがセキュアかどうかなど、CloudSec セッションに関する情報を表示します。 |
| <b>show running-config tunnel-encryption</b>                             | CloudSec を使用したセキュアな VXLAN EVPN マルチサイトの実行中の設定報を表示します。  |

| コマンド                                                              | 目的                                                                                                                                                                                            |
|-------------------------------------------------------------------|-----------------------------------------------------------------------------------------------------------------------------------------------------------------------------------------------|
| <code>show bgp ipv4 unicast ip-address</code>                     | BGP ルートのトンネル暗号化情報を表示します。                                                                                                                                                                      |
| <code>show bgp l2vpn evpn</code>                                  | レイヤ 2 VPN EVPN アドレス ファミリーとルーティング テーブル情報を表示します。                                                                                                                                                |
| <code>show ip route ip-address vrf vrf</code>                     | VRF ルートを表示します。                                                                                                                                                                                |
| <code>show l2route evpn mac evi evi</code>                        | レイヤ 2 ルート情報を表示します。                                                                                                                                                                            |
| <code>show nve interface interface detail</code>                  | NVE インターフェイスの詳細を表示します。                                                                                                                                                                        |
| <code>show running-config rpm</code>                              | 実行中の設定でキー テキストを表示します。<br><br>(注) <b>key-chain tunnelencrypt-psk no-show</b> コマンドを実行する前にコマンドを入力すると、キーテキストは実行中の設定で非表示になります (アスタリスク付き)。<br><b>reload ascii</b> コマンドを入力すると、キーテキストは実行中の設定から省略されます。 |
| <code>show running-config cert-enroll</code>                      | トラストポイントとキーペアの構成を表示します。                                                                                                                                                                       |
| <code>show crypto ca certificates &lt;trustpoint_label&gt;</code> | トラストポイントの証明書の内容を表示します。                                                                                                                                                                        |

次の例では、CloudSec を使用したセキュアな VXLAN EVPN マルチサイトの設定情報を表示します。

```
switch# show tunnel-encryption info global
Global Policy Mode: Must-Secure
SCI list: 0000.0000.0001.0002 0000.0000.0001.0004
No. of Active Peers : 1
```

次に、設定されているすべての CloudSec ポリシーを表示する例を示します。出力には、各ポリシーの暗号、ウィンドウ サイズ、および SAK 再試行時間が表示されます。

```
switch# show tunnel-encryption policy
Tunnel-Encryption Policy Cipher Window SAK Rekey time

cloudsec GCM-AES-XPN-256 134217728 1800
pl GCM-AES-XPN-256 1073741823
system-default-tunenc-policy GCM-AES-XPN-256 268435456
```

次の例では、CloudSec セッションに関する情報を表示します。出力には、ピアの IP アドレスとポリシー、使用可能なキーチェーン、およびセッションがセキュアかどうかを示されます。

```
switch# show tunnel-encryption session
Tunnel-Encryption Peer Policy Keychain RxStatus TxStatus

33.1.33.33 p1 kc1 Secure (AN: 0) Secure (AN: 2)
33.2.33.33 p1 kc1 Secure (AN: 0) Secure (AN: 2)
33.3.33.33 p1 kc1 Secure (AN: 0) Secure (AN: 2)
44.1.44.44 p1 kc1 Secure (AN: 0) Secure (AN: 0)
44.2.44.44 p1 kc1 Secure (AN: 0) Secure (AN: 0)
```

次の例は、PKI 証明書トラストポイントに基づく Cloudsec セッションに関する情報を表示しています。

```
switch# sh tunnel-encryption session
Tunnel-Encryption Peer Policy Keychain
RxStatus TxStatus

20.20.20.2 p1 PKI: myCA (RSA)
Secure (AN: 0) Secure (AN: 0)
32.11.11.4 p1 PKI: myCA (RSA)
Secure (AN: 0) Secure (AN: 0)
```

次に、BGP ルートのトンネル暗号化情報の例を示します。

```
switch# show bgp ipv4 unicast 199.199.199.199 □ Source-loopback configured on peer BGW
for CloudSec
BGP routing table information for VRF default, address family IPv4 Unicast
BGP routing table entry for 199.199.199.199/32, version 109
Paths: (1 available, best #1)
Flags: (0x8008001a) (high32 0x000200) on xmit-list, is in urib, is best urib route, is
in HW
Multipath: eBGP

Advertised path-id 1
Path type: external, path is valid, is best path, no labeled nexthop, in rib
AS-Path: 1000 200 , path sourced external to AS
89.89.89.89 (metric 0) from 89.89.89.89 (89.89.89.89)
Origin IGP, MED not set, localpref 100, weight 0
Tunnel Encapsulation attribute: Length 120

Path-id 1 advertised to peers:
2.2.2.2
```

次の例は、MAC が仮想 ESI に接続されているかどうかを示しています。

```
switch(config)# show bgp l2vpn evpn 0012.0100.000a
BGP routing table information for VRF default, address family L2VPN EVPN
Route Distinguisher: 110.110.110.110:32876
BGP routing table entry for [2]:[0]:[0]:[48]:[0012.0100.000a]:[0]:[0.0.0.0]/216, version
13198
Paths: (1 available, best #1)
Flags: (0x000202) (high32 00000000) on xmit-list, is not in l2rib/evpn, is not in HW
Multipath: eBGP

Advertised path-id 1
Path type: external, path is valid, is best path, no labeled nexthop
Imported to 1 destination(s)
Imported paths list: l2-10109
AS-Path: 1000 200 , path sourced external to AS
10.10.10.10 (metric 0) from 89.89.89.89 (89.89.89.89)
Origin IGP, MED not set, localpref 100, weight 0
Received label 10109
Extcommunity: RT:100:10109 ENCAP:8
```

```

ESI: 0300.0000.0000.0200.0309

Path-id 1 not advertised to any peer

Route Distinguisher: 199.199.199.199:32876
BGP routing table entry for [2]:[0]:[0]:[48]:[0012.0100.000a]:[0]:[0.0.0.0]/216, version
24823
Paths: (1 available, best #1)
Flags: (0x000202) (high32 00000000) on xmit-list, is not in l2rib/evpn, is not in HW
Multipath: eBGP

Advertised path-id 1
Path type: external, path is valid, is best path, no labeled nexthop
 Imported to 1 destination(s)
 Imported paths list: 12-10109
AS-Path: 1000 200 , path sourced external to AS
 9.9.9.9 (metric 0) from 89.89.89.89 (89.89.89.89)
 Origin IGP, MED not set, localpref 100, weight 0
 Received label 10109
 Extcommunity: RT:100:10109 ENCAP:8
ESI: 0300.0000.0000.0200.0309

Path-id 1 not advertised to any peer

```

次に、リモートサイトから受信した EVPN タイプ 5 ルート用に作成された ECMP の例を示します。

```

switch(config)# show ip route 205.205.205.9 vrf vrf903
IP Route Table for VRF "vrf903"
'*' denotes best ucast next-hop
'***' denotes best mcast next-hop
'[x/y]' denotes [preference/metric]
'%<string>' in via output denotes VRF <string>

205.205.205.9/32, ubest/mbest: 2/0
 *via 9.9.9.9%default, [20/0], 11:06:32, bgp-100, external, tag 1000, segid: 900003
 tunnelid: 0x9090909 encap: VXLAN

 *via 10.10.10.10%default, [20/0], 3d05h, bgp-100, external, tag 1000, segid: 900003
 tunnelid: 0xa0a0a0a encap: VXLAN

```

次の例は、リモートサイトから受信した MAC に ESI ベースの MAC マルチパスが設定されているかどうかを示しています。

```

switch(config)# show l2route evpn mac evi 109 mac 0012.0100.000a detail

Flags -(Rmac):Router MAC (Stt):Static (L):Local (R):Remote (V):vPC link
(Dup):Duplicate (Spl):Split (Rcv):Recv (AD):Auto-Delete (D):Del Pending
(S):Stale (C):Clear, (Ps):Peer Sync (O):Re-Originated (Nho):NH-Override
(Pf):Permanently-Frozen, (Orp): Orphan

Topology Mac Address Prod Flags Seq No Next-Hops

109 0012.0100.000a BGP SplRcv 0 9.9.9.9 (Label: 10109)
 10.10.10.10 (Label: 10109)

Route Resolution Type: ESI
Forwarding State: Resolved (PL)
Resultant PL: 9.9.9.9, 10.10.10.10
Sent To: L2FM
ESI : 0300.0000.0000.0200.0309
Encap: 1

```

次の例は、PIPを使用したVXLANEVPNマルチサイトが設定されていることを示しています。

```
switch(config)# show nve interface nve1 detail
Interface: nve1, State: Up, encapsulation: VXLAN
VPC Capability: VPC-VIP-Only [not-notified]
Local Router MAC: 700f.6a15.c791
Host Learning Mode: Control-Plane
Source-Interface: loopback0 (primary: 14.14.14.14, secondary: 0.0.0.0)
Source Interface State: Up
Virtual RMAC Advertisement: No
NVE Flags:
Interface Handle: 0x49000001
Source Interface hold-down-time: 180
Source Interface hold-up-time: 30
Remaining hold-down time: 0 seconds
Virtual Router MAC: N/A
Virtual Router MAC Re-origination: 0200.2e2e.2e2e
Interface state: nve-intf-add-complete
Multisite delay-restore time: 180 seconds
Multisite delay-restore time left: 0 seconds
Multisite dci-advertise-pip configured: True
Multisite bgw-if: loopback1 (ip: 46.46.46.46, admin: Up, oper: Up)
Multisite bgw-if oper down reason:
```

次の例は、実行中の設定のキーテキストを示しています。**key-chain tunnelencrypt-psk no-show** コマンドを入力すると、キーテキストは非表示になります。

```
switch# show running-config rpm
!Command: show running-config rpm
!Running configuration last done at: Mon Jun 15 14:41:40 2020
!Time: Mon Jun 15 15:10:27 2020

version 9.3(5) Bios:version 05.40
key chain inter tunnel-encryption
 key 3301
 key-octet-string 7
 075f79696a58405441412e2a577f0f077d6461003652302552040a0b76015a504e370c
 7972700604755f0e22230c03254323277d2f5359741a6b5d3a5744315f2f cryptographic-algorithm
 AES_256_CMAC
 key chain kcl tunnel-encryption
 key 3537
 key-octet-string 7
 072c746f172c3d274e33592e22727e7409106d003725325758037800777556213d4e0c7c00770576772
 d08515e0804553124577f5a522e046d6a5f485c35425f59 cryptographic-algorithm AES_256_CMAC
 send-lifetime local 09:09:40 Apr 15 2020 duration 1800
 key 2001
 key-octet-string 7
 075f79696a58405441412e2a577f0f077d6461003652302552040a0b76015a504e370c7972700604755
 f0e22230c03254323277d2f5359741a6b5d3a5744315f2f cryptographic-algorithm AES_256_CMAC
 key 2065
 key-octet-string 7
 0729791f6f5e3d213347292d517308730c156c7737223554270f787c07722a513e450a0a0703070c062
 e0256210d0e204120510d29222a051f1e594c2135375359 cryptographic-algorithm AES_256_CMAC
 key 2129
 key-octet-string 7
 075c796f6f2a4c2642302f5c56790e767063657a4b564f2156777c0a020228564a32780e0472007005530
 c5e560f04204056577f2a222d056d1f5c4c533241525d cryptographic-algorithm AES_256_CMAC
 key 2193
 key-octet-string 7
 07577014195b402336345a5f260f797d7d6264044b50415755047a7976755a574d350b7e720a0202715d7
 a50530d715346205d0c2d525c001f6b5b385046365a29 cryptographic-algorithm AES_256_CMAC

switch# configure terminal
```



```

switch(config)# key-chain tunnelencrypt-psk no-show
switch(config)# show running-config rpm

!Command: show running-config rpm
!Running configuration last done at: Mon Jun 15 15:10:44 2020
!Time: Mon Jun 15 15:10:47 2020

version 9.3(5) Bios:version 05.40
key-chain tunnelencrypt-psk no-show
key chain inter tunnel-encryption
 key 3301
 key-octet-string 7 ***** cryptographic-algorithm AES_256_CMAC
key chain kcl tunnel-encryption
 key 3537
 key-octet-string 7 ***** cryptographic-algorithm AES_256_CMAC
 send-lifetime local 09:09:40 Apr 15 2020 duration 1800
 key 2001
 key-octet-string 7 ***** cryptographic-algorithm AES_256_CMAC
 key 2065
 key-octet-string 7 ***** cryptographic-algorithm AES_256_CMAC
 key 2129
 key-octet-string 7 ***** cryptographic-algorithm AES_256_CMAC
 key 2193
 key-octet-string 7 ***** cryptographic-algorithm AES_256_CMAC

```

次の例は、トラストポイントとキーペアの設定を示しています。

```

switch# show running-config cert-enroll
!Command: show running-config cert-enroll
!Running configuration last done at: Fri Apr 21 10:53:30 2023
!Time: Fri Apr 21 12:07:31 2023

version 10.3(3) Bios:version 05.47
crypto key generate rsa label myRSA exportable modulus 1024
crypto key generate rsa label myKey exportable modulus 1024
crypto key generate rsa label tmpCA exportable modulus 2048
crypto key generate ecc label src15_ECC_key exportable modulus 224
crypto ca trustpoint src15_ECC_CA
 ecckeypair switch_ECC_key and so on
 revocation-check crl
crypto ca trustpoint myRSA
 rsakeypair myRSA
 revocation-check crl
crypto ca trustpoint tmpCA
 rsakeypair tmpCA
 revocation-check crl
crypto ca trustpoint myCA
 rsakeypair myKey
 revocation-check crl

```

次の例は、トラストポイント下での証明書コンテンツを示しています。

```

switch(config)# show crypto ca certificates myCA
Trustpoint: myCA
certificate:
subject=CN = switch, serialNumber = FBO22411ABC
issuer=C = US, ST = CA, L = San Jose, O = Org, OU = EN, CN = PKI, emailAddress =
abc@xyz.com
serial=2F24FCE6823FCBE5A8AC72C82D0E8E24EB327B0C
notBefore=Apr 19 19:43:48 2023 GMT
notAfter=Aug 31 19:43:48 2024 GMT
SHA1 Fingerprint=D0:F8:1E:32:6E:6D:44:21:6B:AE:92:69:69:AD:88:73:69:76:B9:18
purposes: sslserver sslclient

```

```

CA certificate 0:
subject=C = US, ST = CA, L = San Jose, O = Org, OU = EN, CN = PKI, emailAddress =
abc@xyz.com
issuer=C = US, ST = CA, L = San Jose, O = Cisco, OU = EN, CN = PKI, emailAddress =
ca@ca.com
serial=1142A22DDDE63A047DE0829413359362042CCC31
notBefore=Jul 12 13:25:59 2022 GMT
notAfter=Jul 12 13:25:59 2023 GMT
SHA1 Fingerprint=33:37:C6:D5:F1:B3:E1:79:D9:5A:71:30:FD:50:E4:28:7D:E1:2D:A3
purposes: sslserver sslclient

```

## CloudSec を使用したセキュアな VXLAN EVPN マルチサイトの統計情報の表示

次のコマンドを使用して、CloudSec 統計情報を使用してセキュア VXLAN EVPN マルチサイトを表示またはクリアできます。

| コマンド                                                                | 目的                                                 |
|---------------------------------------------------------------------|----------------------------------------------------|
| <b>show tunnel-encryption statistics [peer-ip peer-ip-address]</b>  | CloudSec を使用したセキュアな VXLAN EVPN マルチサイトの統計情報を表示します。  |
| <b>clear tunnel-encryption statistics [peer-ip peer-ip-address]</b> | CloudSec を使用したセキュアな VXLAN EVPN マルチサイトの統計情報をクリアします。 |

次の例は CloudSec を使用したセキュアな VXLAN EVPN マルチサイトの統計情報の例を示します。

```

switch# show tunnel-encryption statistics
Peer 16.16.16.16 SecY Statistics:

```

```

SAK Rx Statistics for AN [0]:
Unchecked Pkts: 0
Delayed Pkts: 0
Late Pkts: 0
OK Pkts: 8170598
Invalid Pkts: 0
Not Valid Pkts: 0
Not-Using-SA Pkts: 0
Unused-SA Pkts: 0
Decrypted In-Pkts: 8170598
Decrypted In-Octets: 4137958460 bytes
Validated In-Octets: 0 bytes

```

```

SAK Rx Statistics for AN [3]:
Unchecked Pkts: 0
Delayed Pkts: 0
Late Pkts: 0
OK Pkts: 0
Invalid Pkts: 0
Not Valid Pkts: 0
Not-Using-SA Pkts: 0
Unused-SA Pkts: 0
Decrypted In-Pkts: 0
Decrypted In-Octets: 0 bytes
Validated In-Octets: 0 bytes

```

```
SAK Tx Statistics for AN [0]:
Encrypted Protected Pkts: 30868929
Too Long Pkts: 0
Untagged Pkts: 0
Encrypted Protected Out-Octets: 15758962530 bytes
```

## CloudSec を使用したセキュアな VXLAN EVPN マルチサイトの設定例

次に、keychain を使用してセキュア VXLAN EVPN マルチサイトを構成する例を示します。

```
key chain kc1 tunnel-encryption
key 2006
key-octet-string 7 075f79696a58405441412e2a577f0f077d6461003652302552040
a0b76015a504e370c7972700604755f0e22230c03254323277d2f5359741a6b5d3a5744315f2f
cryptographic-algorithm AES_256_CMAC

feature tunnel-encryption
tunnel-encryption source-interface loopback4
tunnel-encryption must-secure-policy

tunnel-encryption policy p1
 window-size 1073741823

tunnel-encryption peer-ip 11.1.11.11
 keychain kc1 policy p1
tunnel-encryption peer-ip 11.2.11.11
 keychain kc1 policy p1
tunnel-encryption peer-ip 44.1.44.44
 keychain kc1 policy p1
tunnel-encryption peer-ip 44.2.44.44
 keychain kc1 policy p1

interface Ethernet1/1
 tunnel-encryption

interface Ethernet1/7
 tunnel-encryption

interface Ethernet1/55
 tunnel-encryption

interface Ethernet1/59
 tunnel-encryption

evpn multisite border-gateway 111
dci-advertise-pip

router bgp 1000
router-id 12.12.12.12
no rd dual
address-family ipv4 unicast
 maximum-paths 10
address-family l2vpn evpn
 maximum-paths 10
vrf vxlan-900101
address-family ipv4 unicast
```

## VIP を使用するマルチサイトから PIP を使用するマルチサイトへの移行

```

maximum-paths 10
address-family ipv6 unicast
maximum-paths 10

show tunnel-encryption session
Tunnel-Encryption Peer Policy Keychain RxStatus TxStatus

11.1.11.11 p1 kc1 Secure (AN: 0) Secure (AN: 2)
11.2.11.11 p1 kc1 Secure (AN: 0) Secure (AN: 2)
44.1.44.44 p1 kc1 Secure (AN: 0) Secure (AN: 2)
44.2.44.44 p1 kc1 Secure (AN: 0) Secure (AN: 2)

```

次に、CloudSec 証明書ベースの認証を使用してセキュア VXLAN EVPN マルチサイトを構成する例を示します。

```

feature tunnel-encryption

tunnel-encryption must-secure-policy
tunnel-encryption pki trustpoint myCA
tunnel-encryption pki source-interface loopback3
tunnel-encryption source-interface loopback2
tunnel-encryption policy with-rekey
sak-rekey-time 1800
tunnel-encryption peer-ip 7.7.7.7
pki policy system-default-tunenc-policy

interface Ethernet1/20
tunnel-encryption

interface Ethernet1/21
tunnel-encryption

interface Ethernet1/25/1
tunnel-encryption

```

次の例は、アウトバウンドルートマップを設定して、BGW のパスを最適なパスにする方法を示しています。この設定は、vPC BGW が BGP でピア vPC BGW の PIP アドレスを学習するときに行われます。

```

ip prefix-list pip_ip seq 5 permit 44.44.44.44/32 <<PIP2 address>>
route-map pip_ip permit 5
match ip address prefix-list pip_ip
set as-path prepend last-as 1
neighbor 45.10.45.10 <<R1 neighbor - Same route-map required for every DCI side underlay
BGP peer>>
inherit peer EBGW-PEERS
remote-as 12000
address-family ipv4 unicast
route-map pip_ip out

```

## VIP を使用するマルチサイトから PIP を使用するマルチサイトへの移行

VIP を使用するマルチサイトから PIP を使用するマルチサイトにスムーズに移行するには、次の手順を実行します。移行は一度に 1 つのサイトで実行する必要があります。移行中のトラフィック損失は最小限に抑えることができます。

1. すべてのサイトのすべての BGW を Cisco NX-OS リリース 9.3(5) 以降のリリースにアップグレードします。
2. すべての BGW で BGP 最大パスを設定します。これは、ESI ベースの MAC マルチパスおよび BGP が EVPN タイプ 2 およびタイプ 5 ルートのすべてのネクストホップをダウンロードするために必要です。
3. 移行するサイトを 1 つずつ選択します。
4. 1 つの BGW を除き、同じサイトの BGW をシャットダウンします。NVE **shutdown** コマンドを使用して、BGW をシャットダウンできます。
5. トラフィックの損失を回避するには、アクティブな BGW で PIP を備えたマルチサイトを有効にする前に数分間待機します。これにより、同じサイトのシャットダウン BGW が EVPN ルートを取り消すことができるため、リモート BGW はアクティブ BGW だけにトラフィックを送信します。
6. **dci-advertise-pip** コマンドを設定して、アクティブな BGW で PIP を使用したマルチサイトを有効にします。

PIP 対応 BGW を備えたマルチサイトは、仮想 ESI の EVPN EAD-per-ES ルートをアドバタイズします。

PIP 対応 BGW を備えたマルチサイトは、仮想 ESI、ネクストホップを PIP アドレス、PIP インターフェイス MAC を RMAC (該当する場合) として DCI にアドバタイズします。ファブリックへの EVPN タイプ 2 およびタイプ 5 ルートのアドバタイズに関する変更はありません。

MAC ルートが ESI で受信されると、リモート BGW は ESI ベースの MAC マルチパスを実行します。

7. **dci-advertise-pip** コマンドを入力して、同じサイトの BGW を一度に 1 つずつ解除し、PIP でマルチサイトを有効にします。

ESI はすべての同じサイト BGW と同じであるため、リモート BGW は MAC ルートの ESI ベースの MAC マルチパスを実行します。

リモート BGW では、BGP はパスをマルチパスとして選択し、EVPN タイプ 5 ルートのすべてのネクストホップをダウンロードします。

## 既存の vPC BGW の移行

Cloudsec を使用できるように、既存の vPC BGW をスムーズに移行するには、次の手順に従います。移行は一度に 1 つのサイトで実行する必要があります。移行中のトラフィック損失は最小限に抑えることができます。

1. 両方の vPC BGW を、vPC Cloudsec が更新された最新のイメージにアップグレードします。
2. vPC セカンダリのインターフェイス `nve1` をシャットダウンします。

3. vPC プライマリで **dci-advertise-pip** を有効にします。
4. インターフェイス **nve1** がまだ vPC セカンダリでシャットモードになっている状態で、vPC セカンダリで **dci-advertise-pip** を構成します。
5. vPC セカンダリのインターフェイス **nve1** のシャットダウンを解除します。

## Cloudsec の vPC ボーダー ゲートウェイのサポート

次のトポロジは、Cloudsec の vPC ボーダー ゲートウェイ (BGW) のサポートを示しています。

図 34 : Cloudsec の vPC BGW サポート

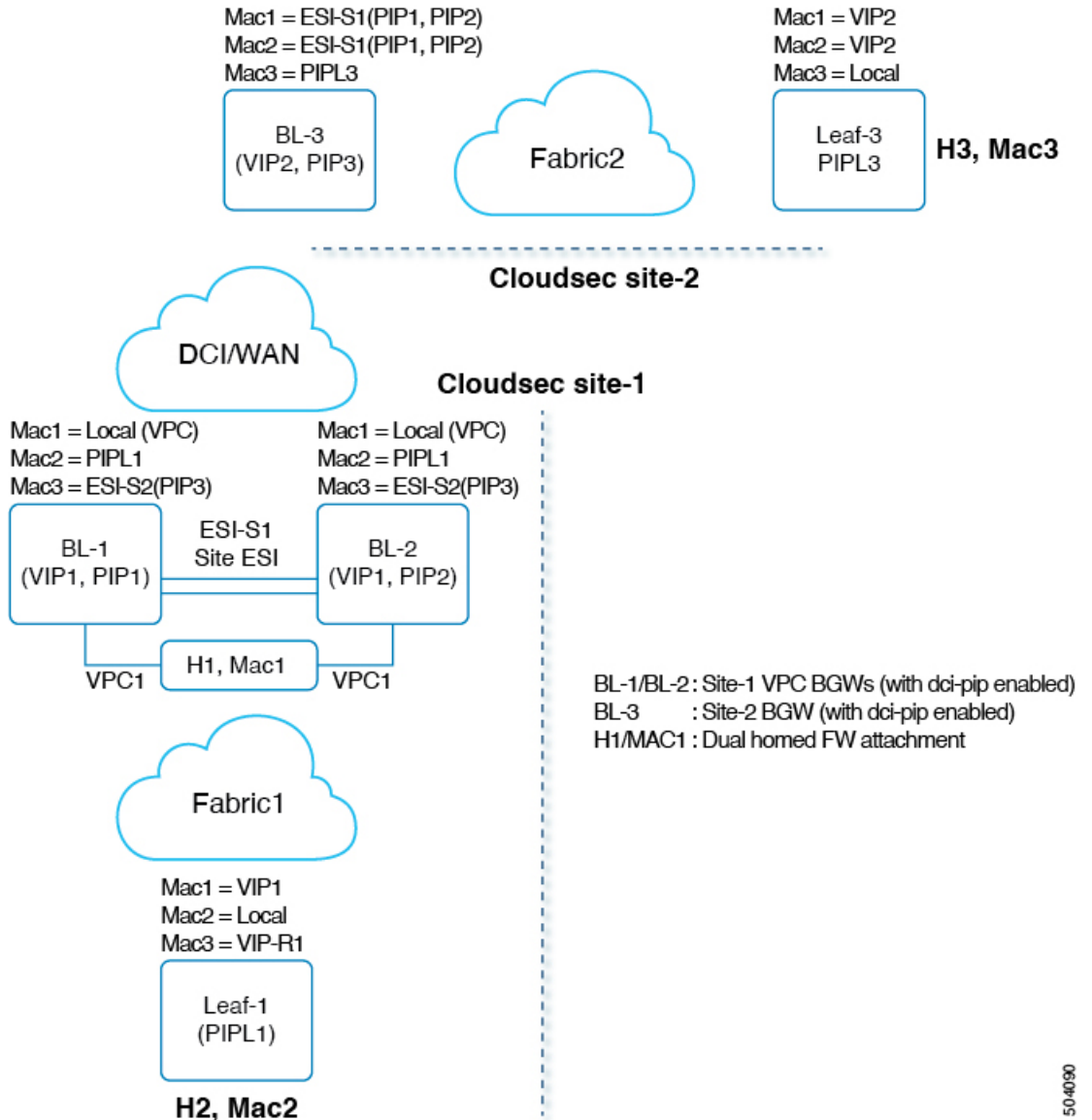

50-4090

vPCは、BGWへのデュアルホームアタッチ/接続です。BGWは冗長性のための単一のVXLANエンドポイントとして仮想的に機能し、両方のスイッチは共通のエミュレート/仮想IPアドレス（VIP）を共有することによってアクティブモードで機能します。DCI上のVXLANカプセル化は、BGW VTEPのプライマリIPアドレスに基づいています。

上記のトポロジでは、ホストH1/MAC1は、Cloudsec対応のvPC BGW BL-1/BL-2にデュアルホーム接続されています。H1は、ファブリックへのvPC BGW（VIP1）のセカンダリループバックIPアドレスで引き続きアドバタイズされます。ただしDCIに対しては、BL-1/BL-2の両方がPIPとしてネクストホップを使用してH1をアドバタイズし、サイトESIもタイプ2 NLRIに追加されます。

エニーキャストおよび vPC BGW の CloudSec 機能の場合、dci-advertise-pip はタイプ 2/タイプ 5 ルートが DCI にアドバタイズされる方法に関して、BGP 手順を変更するように構成されています。サイト内部ネットワークから受信したすべてのタイプ 2/タイプ 5 ルートは、vPC BGW の PIP としてネクストホップを使用して DCI にアドバタイズされます。

両方の vPC BGW は、それぞれのプライマリ IP アドレスを使用してルートをアドバタイズします。Site-ESI 属性が Type-2 NLRI に追加されます。vPC BGW 上のすべてのデュアル接続ホストは、PIP としてネクストホップでアドバタイズされ、サイト ESI 属性は DCI を介して接続されます。すべての孤立ホストは、DCI への PIP としてネクストホップでアドバタイズされ、サイト ESI 属性は付加されません。

vPC BGW がピア vPC BGW の PIP アドレスを学習し、DCI 側でアドバタイズする場合、両方の vPC BGW からの BGP パス属性は同じになります。したがって、DCI 中間ノードは PIP アドレスを所有していない vPC BGW からのパスを選択することになる可能性があります。このシナリオでは、リモートサイトからの暗号化されたトラフィックに MCT リンクが使用されません。vPC BGW BGP は、次の場合にピア vPC BGW の PIP アドレスを学習します。

- iBGP は vPC BGW 間で構成されます。
- BGP は、ファブリック側のアンダーレイ ルーティング プロトコルとして使用されます。
- アンダーレイ ルーティング プロトコルとして使用される IGP、および IGP ルートが BGP に再配布されます。

vPC BGW が BGP でピア vPC BGW の PIP アドレスを学習する場合、アウトバウンドルートマップを構成して、BGW のパスを最適なパスにする必要があります。

リモートサイト BGW では、直接接続された L3 ホストは両方の vPC BGW から学習されます。通常直接接続された BGW からのパスは、AS パスが低いため優先されます。L3 ホストまたは L3 ネットワークが vPC ペア BGW に二重接続されている場合、ローカルパスは両方の vPC ペアで選択されます。

## vPC BGW CloudSec 展開の拡張コンバージェンス

従来、単一のループバック インターフェイスは NVE 送信元 インターフェイスとして設定され、vPC コンプレックスの PIP と VIP の両方が構成されています。Cisco NX-OS リリース 10.3(2)F 以降では、CloudSec 対応の vPC BGW に個別のループバックを構成できます。vPC 展開でのコンバージェンスを向上させるために、NVE の下で送信元とエニーキャスト IP アドレスに個別のループバック インターフェイスを使用することをお勧めします。送信元インターフェイスに構成されている IP アドレスは vPC ノードの PIP であり、エニーキャスト インターフェイスに構成されている IP アドレスはその vPC コンプレックスの VIP です。NVE エニーキャスト インターフェイスも構成されている場合、NVE ソース インターフェイスで設定されたセカンダリ IP は効果がないことに注意してください。

個別のループバックを使用すると、DCI 側を宛先とするデュアル接続 EVPN タイプ 2 およびタイプ 5 トラフィックのコンバージェンスが改善されます。



### エニーキャスト インターフェイスへの移行

ユーザーがエニーキャスト インターフェイスを指定したい場合、ユーザーは既存の送信元 インターフェイスを構成解除し、送信元 インターフェイスとエニーキャスト インターフェイスの両方で再構成する必要があります。これにより、一時的なトラフィック損失が発生します。すべてのグリーン フィールド展開では、指定されたコンバージェンスの問題を回避するために、送信元 インターフェイスとエニーキャスト インターフェイスの両方を設定することをお勧めします。

### vPC BGW CloudSec 展開用の拡張コンバージェンスを使用した NVE インターフェイスの構成

ユーザーは、vPC BGW の NVE 送信元 インターフェイスとともにエニーキャスト インターフェイスを指定する必要があります。現在の VxLANv6 展開では、送信元 インターフェイスとエニーキャスト インターフェイスの両方を指定するプロビジョニングがすでに存在しています。VxLANv4 の vPC コンバージェンスを改善するには、エニーキャスト オプションが必須です。

設定例：

```
interface nve <number>
 source-interface <interface> [anycast <anycast-intf>]
```

### iBGP セッションの要件

アンダーレイ IPv4/IPv6 ユニキャスト iBGP セッションは、vPC BGW ピア ノード間で構成する必要があります。これは、vPC BGW での DCI 分離中のキー伝播に対応するためです。

## PSK CloudSec 構成から証明書ベース認証 CloudSec 構成への移行

自動キーイングへの移行中は、サイトが新しい構成または機能リストに移行している間、VTEP 間セッションでクリアトラフィックを送受信することが期待されます。この間、暗号化されていないトラフィックがセッションでドロップされないように、ポリシーを **should-secure** として構成する必要があります。

1. すべてのノードで `tunnel-encryption` 設定を **should-secure** に変更します。
2. 一度に 1 ノードずつ移行を実行します。
3. ピアからキーチェーンと `cloudsec` ポリシーを削除します。
4. SSL 証明書を使用する場合は、有効な CA を使用してトラスト ポイントと証明書を構成するか、または SUDI 証明書を構成します。
5. トラスト ポイントを Cloudsec に接続します。
6. `cloudsec` ポリシーをピアに適用します。
7. すべてのノードが自動キーイングに変更されたら、必要に応じて構成を **must-secure** に変更します。





## 第 23 章

# VXLAN QoS の設定

この章は、次の内容で構成されています。

- [VXLAN QoS に関する情報 \(475 ページ\)](#)
- [VXLAN QoS の注意事項および制約事項 \(486 ページ\)](#)
- [VXLAN QoS のデフォルト設定 \(489 ページ\)](#)
- [VXLAN QoS の設定 \(490 ページ\)](#)
- [VXLAN QoS 設定の確認 \(493 ページ\)](#)
- [VXLAN QoS 設定例 \(493 ページ\)](#)

## VXLAN QoS に関する情報

VXLAN QoS を使用すると、VXLAN でトンネリングされるトラフィックに Quality of Service (QoS) 機能を提供できます。

VXLAN オーバーレイのトラフィックは、さまざまな QoS プロパティに割り当てることができます。

- 異なるプロパティを割り当てるためのトラフィックの分類。
- 異なるプライオリティのトラフィック マーキングを含む。
- 保護されたトラフィックのプライオリティを有効にするためのトラフィックのキューイング。
- 不正なトラフィックのポリシング。
- インターフェイスごとの速度を制限するトラフィックのシェーピング。
- トラフィック ドロップの影響を受けやすいトラフィックのプロパティ。



(注) QoS では、ネットワーク トラフィックの分類、トラフィック フローのポリシングとプライオリティ設定、および輻輳回避が可能です。QoS の設定の詳細については、『[Cisco Nexus 9000 Series NX-OS Quality of Service Configuration Guide, Release 9.2\(x\)](#)』を参照してください。

ここでは、次の内容について説明します。

## VXLAN QoS の用語

ここでは、VXLAN QoS の用語をいくつか定義します。

表 10: VXLAN QoS の用語

| 用語             | 定義                                                                                                                                                                                                                                                 |
|----------------|----------------------------------------------------------------------------------------------------------------------------------------------------------------------------------------------------------------------------------------------------|
| Frames         | レイヤ 2 でトラフィックを伝送します。レイヤ 2 フレームは、レイヤ 3 パケットを伝送します。                                                                                                                                                                                                  |
| パケット           | レイヤ 3 でトラフィックを伝送します。                                                                                                                                                                                                                               |
| VxLAN パケット     | VXLAN IP/UDP ヘッダーにカプセル化された元のフレームを伝送します。                                                                                                                                                                                                            |
| 元のフレーム         | VXLAN ヘッダーにカプセル化する前にレイヤ 3 パケットを伝送するレイヤ 2 またはレイヤ 2 フレーム。                                                                                                                                                                                            |
| カプセル化解除されたフレーム | VXLAN ヘッダーのカプセル化解除後にレイヤ 3 パケットを伝送するレイヤ 2 またはレイヤ 2 フレーム。                                                                                                                                                                                            |
| 入力 VTEP        | トラフィックが VXLAN ヘッダーにカプセル化され、VXLAN トンネルに入るポイント。                                                                                                                                                                                                      |
| 出力 VTEP        | トラフィックが VXLAN ヘッダーからカプセル化解除され、VXLAN トンネルを出るポイント。                                                                                                                                                                                                   |
| サービス クラス (CoS) | スイッチドネットワークを通過するときイーサネットフレームのプライオリティを示す 802.1Q ヘッダーの 3 ビットのことです。802.1Q ヘッダーの CoS ビットは通常 802.1p ビットと呼ばれます。802.1X は、VXLAN トンネル内に CoS 値が存在しない VXLAN ヘッダー内のフレームカプセル化の前に廃棄されます。パケットが VXLAN トンネルに入るとき QoS を維持するために、タイプオブサービス (ToS) と CoS 値が相互にマッピングされます。 |
| IP precedence  | IP ヘッダーの ToS バイトの最上位 3 ビットです。                                                                                                                                                                                                                      |

| 用語                       | 定義                                                                                                                                                                                                                                                                                           |
|--------------------------|----------------------------------------------------------------------------------------------------------------------------------------------------------------------------------------------------------------------------------------------------------------------------------------------|
| Diffserv コード ポイント (DSCP) | IP ヘッダーの ToS バイトの最初の 6 ビット。DSCP は、IP パケットだけに存在します。                                                                                                                                                                                                                                           |
| 明示的輻輳通知 (ECN)            | IP ヘッダーの ToS バイトの最後の 2 ビット。ECN は、IP パケットだけに存在します。                                                                                                                                                                                                                                            |
| QoS タグ                   | レイヤ 3 パケットおよびレイヤ 2 フレームで伝達されるプライオリティ値です。レイヤ 2 CoS ラベルは、0 (ロープライオリティ) ~ 7 (ハイプライオリティ) の範囲です。レイヤ 3 IP precedence ラベルは、0 (ロープライオリティ) ~ 7 (ハイプライオリティ) の範囲です。IP precedence 値は、1 バイトの ToS バイトの最上位 3 ビットで定義されます。レイヤ 3 DSCP ラベルは、0 ~ 63 の値を持つことができます。DSCP 値は 1 バイトの IP ToS フィールドのうち最上位 6 ビットで定義されます。 |
| 分類                       | QoS のトラフィックの選択に使用されるプロセス                                                                                                                                                                                                                                                                     |
| マーキング                    | 設定プロセス：フレームのレイヤ 2 COS 値、パケットのレイヤ 3 DSCP 値、およびパケットのレイヤ 3 ECN 値。マーキングはまた、CoS、DSCP、ECN フィールドで異なった値を選択してパケットにマーキングし、輻輳時にパケットが必要なプライオリティを持つようにするプロセスでもあります。                                                                                                                                       |
| ポリシング                    | トラフィック フローが使用する帯域幅を制限する処理です。ポリシングによって、トラフィックのマーキングまたは廃棄が可能になります。                                                                                                                                                                                                                             |
| MQC                      | Cisco モジュラ QoS コマンドライン インターフェイス (MQC) フレームワークです。QoS 展開において、モジュラ式で拡張性に優れています。                                                                                                                                                                                                                 |

## VXLAN QoS機能

次のトピックでは、VXLAN ネットワークでサポートされる VXLAN QoS 機能について説明します。

## 信頼境界

信頼境界は、ネットワークの境界を形成します。ネットワークはスイッチのマーキングを信頼します（オーバーライドしません）。既存の ToS 値は、VXLAN ファブリックで受信されると信頼されます。

## 分類

分類は、トラフィックをクラスに区分けするのに使用します。トラフィックは、ポート特性またはパケットヘッダーフィールドに基づいて分類します。パケットヘッダーフィールドには、IP precedence、DiffServ コードポイント（DSCP）、レイヤ3からレイヤ4までのパラメータ、およびパケット長が含まれます。

トラフィックの分類に使用する値を、一致基準と呼びます。トラフィッククラスを定義する場合、一致基準を複数指定することも、特定の基準について照合しないように選択することも、一部または全部の基準を照合することによってトラフィッククラスを決定することもできます。

どのクラスにも一致しないトラフィックは、**class-default** と呼ばれるデフォルトのトラフィッククラスに割り当てられます。

## マーキング

マーキングとは、パケットに関連する QoS 情報を設定することです。パケットマーキングを利用すれば、ネットワークを複数の優先プライオリティ レベルまたはサービスクラスに分割することができます。COS、IP precedence、および DSCP の標準 QoS フィールドの値を設定できます。その後のアクションで使用できる内部ラベル（QoS グループなど）のために、QoS フィールドも設定できます。QoS グループマーキングは、トラフィックのキューイング、およびスケジューリングに対応したトラフィックタイプを識別するのに使用します。

## ポリシング

ポリシングを行うと、設定レートを超えたトラフィックは廃棄されるか、またはより高いドロップ優先順位にマークダウンされます。

シングルレートポリサーは、トラフィックの指定の認定情報レート（CIR）を監視します。デュアルレートポリサーは、CIR と最大情報レート（PIR）の両方を監視します。

## キューイングおよびスケジューリング

キューイングおよびスケジューリングプロセスでは、トラフィッククラスに割り当てられるキューの使用量と帯域幅を制御できるようにします。これにより、スループットと遅延の間の望ましいトレードオフを実現できます。

スタティックまたはダイナミックな制限を適用することで、トラフィックの特定のクラスについてキューのサイズを制限できます。

重み付けランダム早期検出（WRED）をトラフィックのクラスに適用できます。これにより、サービスクラス（QoS）グループに基づいてパケットをドロップできます。WREDのアルゴリズムにより、キューを予防的に管理してトラフィックの輻輳を防ぐことができます。

ECNは、パケットをドロップする代わりに輻輳状態をマーキングするために、特定のトラフィック クラスで WRED とともに使用できます。VXLAN トンネルでの ECN マーキングは外部ヘッダーで実行され、出力 VTEP でカプセル化解除されたフレームにコピーされます。

## トラフィック シェーピング

トラフィックのクラスに対して最大データ レートを強制してトラフィックをシェーピングすることができます。これにより、超過パケットがキューに保持され、出力レートが平滑化（制限）されます。さらに、トラフィック クラスに最小帯域幅保証を提供するために、最小帯域幅のシェーピングを設定できます。

トラフィック シェーピングは、各ポートの出力キューに最大トラフィック レートを強制することで、パケットフローを制御および均一化します。しきい値を超えたパケットはキューに配置され、後で送信されます。トラフィック シェーピングはトラフィック ポリシングと似ていますが、パケットはドロップされません。パケットがバッファに入れられるため、トラフィック シェーピングでは、（キュー長に基づく）パケット損失が最小限に抑えられ、TCP トラフィックに対してより優れたトラフィック動作が実現します。

トラフィック シェーピングを使用すると、次を制御できます。

- 使用可能な帯域幅へのアクセスを制御する。
- トラフィックが、このトラフィック用に設定したポリシーと一致するようにする。
- 出力トラフィックがそのリモートのターゲット インターフェイスのアクセス速度を超過したときに発生する可能性のある輻輳を回避するためのトラフィックのフロー制御。

たとえば、ポリシーによって、そのインターフェイスのレートが（平均で）特定のレートを上回るべきではないとされている場合に、帯域幅へのアクセスを制御できます。アクセスレートが速度を超えている場合でも例外ではありません。

## ネットワーク QoS

ネットワーク QoS ポリシーは各 CoS 値の特性を定義します。これらの特性は、スイッチを介してネットワーク全体に適用できます。ネットワーク QoS ポリシーを使用して、次のことを設定できます。

- 一時停止動作：CoS が輻輳時のパケット損失を防ぐプライオリティフロー制御（PFC）メカニズムを使用して提供されるロスレス動作を必要とするかどうかを決定できます。drop（ドロップできるこの CoS 値を持つフレーム）および no drop（ドロップできないこの CoS 値を持つフレーム）を設定できます。また、drop および no drop 設定では、ポート単位で PFC をイネーブル化する必要もあります。PFC の詳細については、「プライオリティフロー制御の設定」を参照してください。

一時停止動作は、特定のキューグループの VXLAN トンネルで実現できます。

## VXLAN プライオリティ トンネリング

VXLAN トンネルでは、外部ヘッダーの DSCP 値を使用して、トンネルのエンドツーエンドで QoS 透過性が提供されます。外部ヘッダーの DSCP 値は、レイヤ 3 パケットの DSCP 値またはは

レイヤ2フレームのCoS値から取得されます。VXLANトンネル出力ポイントでは、カプセル化解除されたトラフィックのプライオリティがモードに基づいて選択されます。詳細については、[カプセル化解除されたパケットの優先順位の選択 \(484 ページ\)](#) を参照してください。

## MQC CLI

VXLAN QoS で使用可能な QoS 機能はすべて、モジュラ QoS コマンドラインインターフェイス (CLI) から管理します。モジュラ QoS CLI (MQC) では、トラフィック クラス (クラス マップ) を定義し、トラフィック ポリシー (ポリシー マップ) を作成して設定し、インターフェイスへのポリシー マップ (サービス ポリシー) で定義されたアクションを実行することができます。

## VXLAN QoS トポロジとロール

ここでは、VXLAN QoS を実装するときのネットワーク デバイスの役割について説明します。

図 35: VXLAN ネットワーク

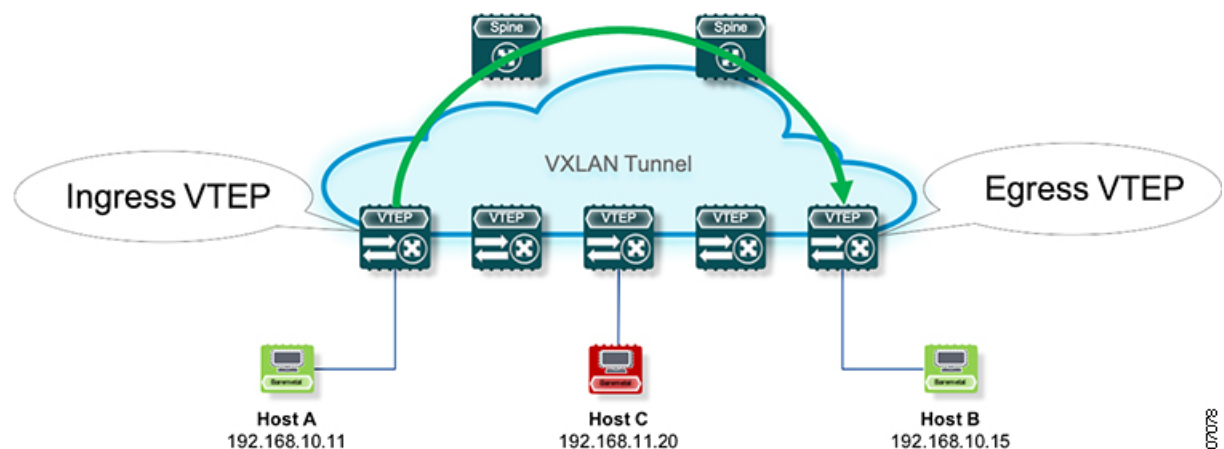

ネットワークは双方向ですが、前の図では、トラフィックは左から右に移動しています。

VXLAN ネットワークでは、元のトラフィックが VXLAN ヘッダーにカプセル化される入力 VTEP が対象となります。スパインは、入力 VTEP と出力 VTEP を接続する転送ホップです。出力 VTEP は、VXLAN カプセル化トラフィックがカプセル化解除され、VTEP を従来のイーサネットトラフィックとして出力するポイントです。



(注) 入力および出力 VTEP は、VXLAN トンネルと IP ネットワーク間の境界です。

ここでは、次の内容について説明します。

### VXLAN トンネルでの入力 VTEP とカプセル化

入力 VTEP で、VTEP は次のようにパケットを処理します。



- 
- ステップ 1 レイヤ 2 または レイヤ 3 トラフィックは VXLAN ネットワークのエッジに入ります。
  - ステップ 2 スイッチは入力インターフェイスからトラフィックを受信し、802.1p ビットまたは DSCP 値を使用して、分類、マーキング、およびポリシングを実行します。また、VXLAN ヘッダーの外部 DSCP 値も取得します。着信 IP パケットの分類については、入力サービス ポリシーもアクセス コントロール リスト (ACL) を使用することができます。
  - ステップ 3 各着信パケットについて、スイッチは IP アドレスで検索を実行し、ネクスト ホップを決定します。
  - ステップ 4 パケットは VXLAN ヘッダーにカプセル化されます。カプセル化されたパケットの VXLAN ヘッダーには、QoS ルールに基づく DSCP 値が割り当てられます。
  - ステップ 5 スイッチは、カプセル化されたパケットを適切な処理用出力インターフェイスに転送します。
  - ステップ 6 DSCP 値でマークされたカプセル化されたパケットは、VXLAN トンネル出力インターフェイスに送信されます。
- 

## VXLAN トンネルを介したトランスポート

VXLAN トンネルを通過するトランスポートでは、スイッチは VXLAN パケットを次のように処理します。

- 
- ステップ 1 VXLAN カプセル化パケットは、トランスポートスイッチの入力インターフェイスで受信されます。スイッチは、外部ヘッダーを使用して分類、マーキング、およびポリシングを実行します。
  - ステップ 2 スイッチは、外部ヘッダーの IP アドレスのルックアップを実行して、ネクスト ホップを決定します。
  - ステップ 3 スイッチは、カプセル化されたパケットを適切な処理用出力インターフェイスに転送します。
  - ステップ 4 VXLAN は、カプセル化されたパケットを出力インターフェイス経由で送信します。
- 

## 出力 VTEP と VXLAN トンネルのカプセル化解除

VXLAN トンネルの出力 VTEP 境界で、VTEP は次のようにパケットを処理します。

- 
- ステップ 1 VXLAN でカプセル化されたパケットは、出力 VTEP の NVE インターフェイスで受信され、スイッチは内部ヘッダーの DSCP 値を使用して分類、マーキング、およびポリシングを実行します。
  - ステップ 2 スイッチはパケットから VXLAN ヘッダーを削除し、カプセル化解除されたパケットのヘッダーに基づいてルックアップを実行します。
  - ステップ 3 スイッチは、カプセル化されたパケットを適切な処理用出力インターフェイスに転送します。
  - ステップ 4 パケットが送信される前に、カプセル化解除のプライオリティまたはレイヤ 2 フレームのマーキングに基づいて、DSCP 値がレイヤ 3 パケットに割り当てられます。
  - ステップ 5 カプセル化解除されたパケットは、発信インターフェイスを介して IP ネットワークに送信されます。
-

## 入力 VTEP、スパイン、および出力 VTEP での分類

このセクションは、次のトピックで構成されています。

### IP から VXLAN へ

VXLAN トンネルの入力ポイントである入力 VTEP では、トラフィックは VXLAN ヘッダーにカプセル化されます。入力 VTEP 上のトラフィックは、元のヘッダーの優先順位に基づいて分類されます。分類は、CoS、DSCP、および IP precedence 値を照合するか、元のフレームデータに基づいてトラフィックを ACL と照合することで実行できます。

トラフィックが VXLAN でカプセル化されると、レイヤ 3 パケットの DSCP 値が VXLAN カプセル化パケットの元のヘッダーから外部ヘッダーにコピーされます。この動作は、次の図に示します。

図 36: レイヤ 3 パケットから VXLAN 外部ヘッダーへの優先順位のコピー

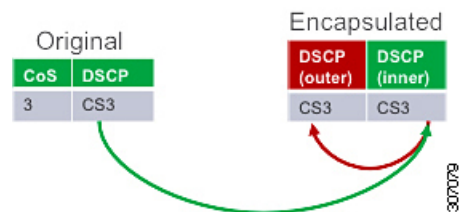

IP ヘッダーのないレイヤ 2 フレームの場合、外部ヘッダーの DSCP 値は、VXLAN QoS のデフォルト設定 (489 ページ) に示すハードウェアに存在する CoS/DSCP マッピングから取得されます。このようにして、元の QoS 属性が VXLAN トンネルに保持されます。この動作は、次の図に示します。

図 37: レイヤ 2 フレームから VXLAN 外部ヘッダーへの優先順位のコピー



レイヤ 2 フレームでは、IP ヘッダーがフレームに存在しないため、DSCP 値は存在しません。レイヤ 2 フレームがカプセル化されると、元の CoS 値は VXLAN トンネルに保存されません。

### 外部 DSCP を使用した IP から VXLAN

Cisco NX-OS リリース 10.4(1)F 以降では、外部 DSCP アクションが設定されたポリシーは、入力方向のアクセスインターフェイスに適用できます。

レイヤ 3 パケット向けにトラフィックが VXLAN でカプセル化されると、元のパケットからの DSCP 値が内部ヘッダーにコピーされ、ユーザーが構成した DSCP 値は、VXLAN カプセル化パケットの外部ヘッダーで設定されます。この動作は、次の図に示します。

図 38: セット構成から適用された VXLAN 外部 DSCP 値

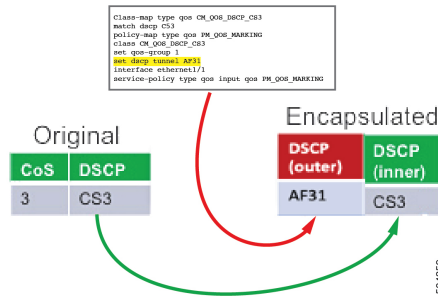

## VXLAN トンネルの内部

VXLAN トンネル内では、トラフィックの分類は外部ヘッダーの DSCP 値に基づきます。分類は、DSCP 値と照合するか、または分類に ACL を使用して実行できます。

VXLAN カプセル化トラフィックが信頼境界を通過する場合、パケットのマーキングを変更して、トンネル内の QoS 動作に一致させることができます。マーキングは、新しい DSCP 値が外部ヘッダーにのみ適用される VXLAN トンネルの内部で実行できます。新しい DSCP 値は、VXLAN トンネル内のさまざまな QoS 動作に影響を与える可能性があります。元の DSCP 値は内部ヘッダーに保持されます。

図 39: VXLAN トンネル内部のマーキング

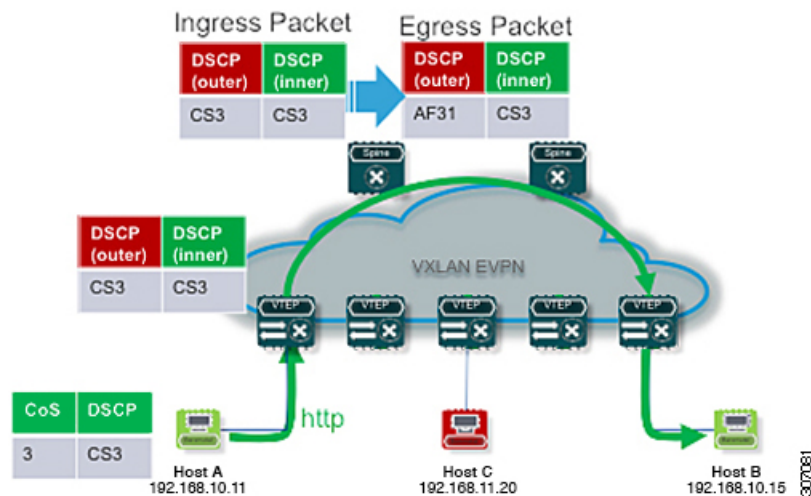

## VXLAN から IP

出力 VTEP での分類は、VXLAN トンネルを出るトラフィックに対して実行されます。出力 VTEP での分類では、内部ヘッダーおよび外部 DSCP 値が使用されます。内部または外部 DSCP 値は、優先順位ベースの分類に使用されます。分類は ACL を使用して実行できます。

分類は、すべての VXLAN トンネルトラフィックの NVE インターフェイスで実行されます。

マーキングおよびポリシングは、トンネルトラフィックの NVE インターフェイスで実行できます。マーキングが設定されている場合は、カプセル化解除されたパケットに新しくマーキングされた値が存在します。元の CoS 値はカプセル化されたパケットに保持されないため、ネットワークの残りの部分で QoS の 802.1p フィールドを予期するデバイスのカプセル化解除されたパケットに対してマーキングを実行できます。

## カプセル化解除されたパケットの優先順位の選択

出力 VTEP では、パケットから VXLAN ヘッダーが削除され、カプセル化解除されたパケットは DSCP 値を使用してスイッチから出力されます。スイッチは、2つのモードに基づいてカプセル化解除されたパケットの DSCP 値を割り当てます。

- 均一モード：VXLAN パケットの外部ヘッダーからの DSCP 値がカプセル化解除されたパケットにコピーされます。VXLAN トンネルでの DSCP 値の変更は保持され、カプセル化解除されたパケットに存在します。ユニフォームモードは、カプセル化解除されたパケット優先選択のデフォルトモードです。

図 40:ユニフォームモードの外部 DSCP 値がレイヤ 3 パケットのカプセル化解除されたパケット DSCP 値にコピーされる

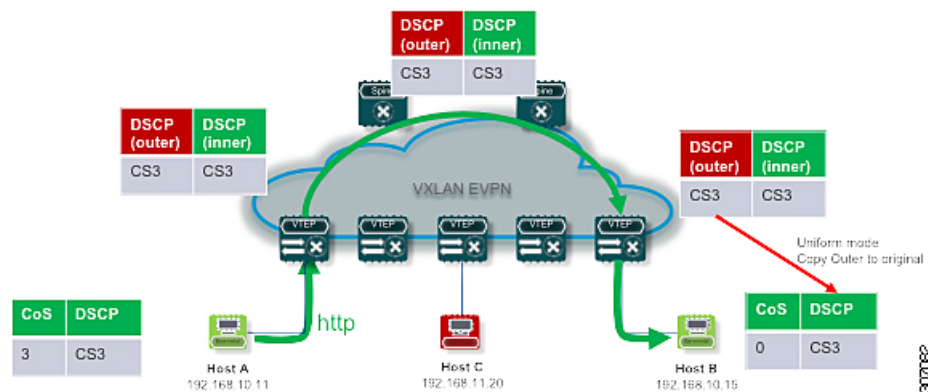

- パイプモード：元の DSCP 値は VXLAN トンネルエンドで保持されます。出力 VTEP で、システムはカプセル化解除されたパケット DSCP 値に内部 DSCP 値をコピーします。このように、元の DSCP 値は VXLAN トンネルの終了時に保持されます。

図 41:パイプモードの内部 DSCP 値がレイヤ 3 パケットのカプセル化解除されたパケット DSCP 値にコピーされる

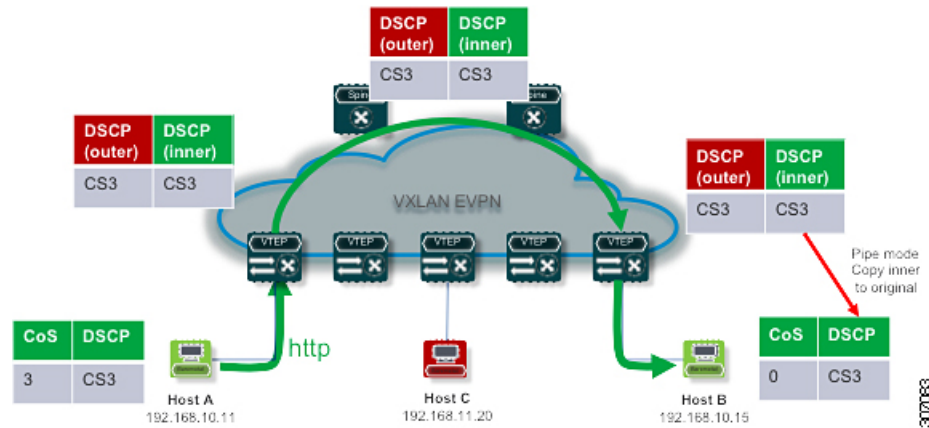

## CoS の保持

Cisco NX-OS リリース 10.4(1)F 以降では、非 IP パケットの CoS 保存を提供するために、**default-vxlan-in-tnl-dscp-policy** QoS ポリシーマップ テンプレートが追加されています。

このテンプレートが NVE インターフェイスで有効になっている場合、スイッチは VXLAN パケットの外部 DSCP で照合を実行し、固定外部 DSCP から CoS へのマッピングに基づいて、出力 VTEP のカプセル化解除されたイーサネット パケットの CoS を書き換えます。

次の表に、レイヤ 2 フレームの出力 VTEP でのデフォルトの外部 DSCP-to-CoS マッピングを示します。

表 11: デフォルトの外部 DSCP-to-CoS マッピング

| 外部 VXLAN ヘッダーの DSCP | 元のレイヤ 2 フレームの CoS |
|---------------------|-------------------|
| 0                   | 0                 |
| 8                   | 1                 |
| 16                  | 2                 |
| 26                  | 3                 |
| 32                  | 4                 |
| 46                  | 5                 |
| 48                  | 6                 |
| 56                  | 7                 |

図 42: カプセル化解除されたパケットで復元された非 IP CoS 値

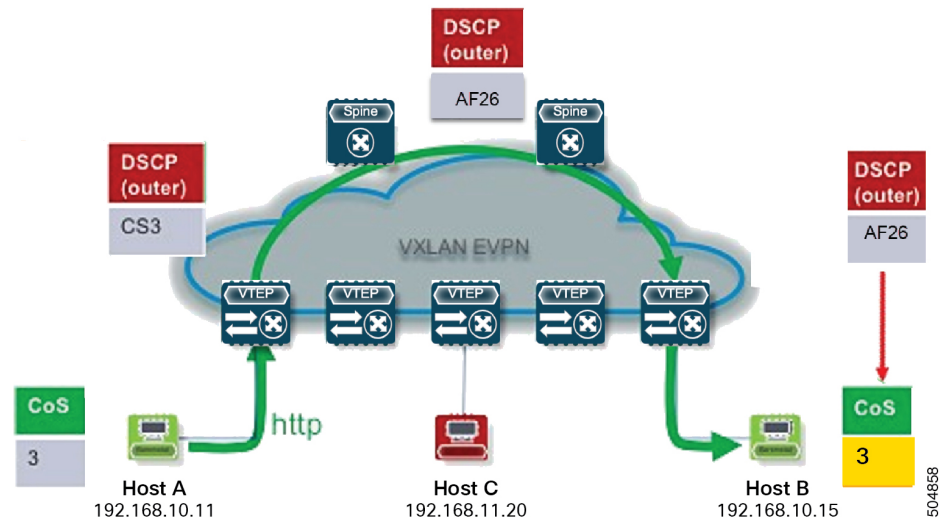

## VXLAN QoS の注意事項および制約事項



(注) この機能を設計どおりに動作させるには、QoS ポリシーをエンドツーエンドで設定する必要があります。

VXLAN QoS 設定時の注意事項と制約事項は次のとおりです。

- Cisco Nexus 9364C、9300-EX、9300-FX/FX2/FX3 プラットフォーム スイッチと、-EX/FX および -R/RX ラインカードを備えた Cisco Nexus 9500 プラットフォーム スイッチがサポートされています。
- Cisco NX-OS リリース 9.3(3) 以降、Cisco Nexus 9300-GX プラットフォーム スイッチは、デフォルト モードで VXLAN QoS をサポートします。
- Cisco NX-OS リリース 10.2(3) 以降、デフォルト モードの VXLAN QoS は Cisco Nexus 9300-GX2 プラットフォーム スイッチでサポートされます。
- 次の機能は、-R/RX ラインカードを搭載した Cisco Nexus 9504 および 9508 プラットフォーム スイッチでサポートされます。
  - 物理インターフェイス レベルのキューイングは、通常の L2/L3 キューイング/QoS として機能する必要があります。
  - IPv4 ブリッジケースは、内部 ToS を外部 VXLAN ToS にコピーするという点で機能します。

- 次の機能は、-R および -RX ラインカードを備えた Cisco Nexus 9504 および 9508 プラットフォーム スイッチではサポートされません。
  - NVE インターフェイスのポリシー
  - 内部から VXLAN 外部コピーへの IPv6 タイプ オブ サービス (ToS)
  - QoS の IPv4 ルーテッド ケース。内部からの ToS が外部 VXLAN ヘッダーにコピーされない
- -RX ラインカードを使用した Cisco Nexus 9504 および 9508 プラットフォーム スイッチの場合、デフォルトモードは VXLAN カプセル化解除のパイプです (内部パケット DSCP は外部 IP ヘッダー DSCP 値に基づいて変更されません)。これは、他のラインカードタイプとの動作の違いです。-RX ラインカードと他のラインカードを同じネットワークで使用する場合、同じ動作をさせるために、非RX ラインカードが存在するスイッチでこの **qos-mode pipe** コマンドを使用できます。コンフィギュレーションコマンドの詳細については、[出力 VTEP でのタイプ QoS の設定 \(490 ページ\)](#) を参照してください。
- VXLAN QoS は EVPN ファブリックでサポートされます。
- 元の IEEE 802.1Q ヘッダーは VXLAN トンネルに保存されません。CoS 値は、VXLAN カプセル化パケットの内部ヘッダーに存在しません。
- NVE インターフェイスの統計情報 (カウンタ) が存在します。
- 出力ポリシングは、**encap** (入力) VXLAN VTEP の発信インターフェイス (スパインに接続するアップリンク) ではサポートされません。
- vPC で、両方のピアでカプセル化解除されたパケットプライオリティ選択の変更を設定します。
- NVE インターフェイスのこのサービスは、入力方向でのみアタッチできます。
- NVE インターフェイスに DSCP マーキングが存在する場合、BUD ノードへのトラフィックは内部および外部ヘッダーのマーキングを保持します。NVE インターフェイスでマーキングアクションが設定されている場合、Cisco Nexus 9364C および 9300-EX プラットフォーム スイッチでは、BUM トラフィックが新しい DSCP 値でマーキングされます。
- NVE インターフェイスに適用される分類ポリシーは、VXLAN カプセル化トラフィックにのみ適用されます。他のすべてのトラフィックでは、着信インターフェイスに分類ポリシーを適用する必要があります。
- カプセル化解除されたパケットに CoS 値をマーキングするには、マーキング ポリシーを NVE インターフェイスに付加して、VLAN ヘッダーが存在するパケットに CoS 値をマーキングする必要があります。
- DCI ハンドオフ ノードの VXLAN QoS 設定には、次のガイドラインと制限事項が適用されます。
  - Cisco NX-OS リリース 9.3(5) 以降、Cisco Nexus 9300-GX プラットフォーム スイッチは、DCI ハンドオフ ノードでの VXLAN QoS 設定をサポートします。

- Cisco NX-OS リリース 10.2(3) 以降、Cisco Nexus 9300-GX2 プラットフォーム スイッチは、DCI ハンドオフ ノードでの VXLAN QoS 構成をサポートします。
- DCI ハンドオフノードの VXLAN QoS 設定は、Cisco Nexus 9336C-FX2、93240YC-FX2、および 9300-GX プラットフォーム スイッチのエンドツーエンドプライオリティフロー制御 (PFC) をサポートしません。
- VXLAN でカプセル化されたパケットでは、マイクロバースト、ダイナミックパケットプライオリティ (DPP)、およびおおよそのフェアドロップ (AFD) がサポートされます。
- 以下の注意事項および制約事項は、外部 DSCP ベース VXLAN QoS ポリシー機能に適用されます。
  - Cisco NX-OS リリース 10.4(1)F 以降、外部 DSCP ベースの VXLAN QoS ポリシー機能は、Cisco Nexus 9300-FX2/FX3/GX/GX2 プラットフォーム スイッチおよび N9K-X9716D-GX ラインカードを搭載した 9500 スイッチでサポートされます。
  - VXLAN QoS ポリシーでは、この **match dscp tunnel** コマンドは NVE インターフェイスおよび入力方向にのみ適用できます。
  - VXLAN QoS ポリシーでは、内部と外部の両方の DSCP 照合ルールはサポートされていません。ただし、NVE インターフェイスに適用される同じポリシー内の **ip access-lists** や **mac access-list** などの一致基準は、常に内部ヘッダーで照合されます。
  - 非 IP パケットの場合、NVE インターフェイスの外部ヘッダー QoS ポリシーは、L2 書き換えおよびトラフィック クラス割り当てまたは発信キューのみをサポートします。ポリサーのようなアクションはサポートされません。
  - VXLAN QoS ポリシーでは、NVE インターフェイスの **match dscp tunnel** コマンドは、現在の VTEP 宛ての VXLAN パケットに対して照合を実行します。ここで、トンネルの終了が発生し、パケットのカプセル化が解除されます。
  - VXLAN QoS ポリシーでは、**match dscp tunnel** コマンドは非 IP パケットをサポートしません。このため、CoS の保持は IPv6 アンダーレイでは機能しません。
  - VXLAN QoS ポリシーでは、**set dscp tunnel** コマンドは非 IP パケットをサポートしません。非 IP パケットの場合、外部 DSCP 値は、スイッチ上のデフォルトの CoS から DSCP へのマッピング情報に基づいて適用されます。
  - VXLAN QoS ポリシーでは **set dscp tunnel** コマンドはカプセル化パケットに適用されるため、このコマンドは NVE インターフェイスに適用できません。
  - **set dscp tunnel** コマンドが VXLAN マルチサイトの入力 VTEP に適用されると、ボーダーゲートウェイでパイプモードが構成されている場合、外部 DSCP 値が内部 DSCP に置き換えられる可能性があります。新しい外部 DSCP ヘッダーをリモートサイトに伝送するように、ボーダーゲートウェイで均一モードを設定することを推奨します。
  - 外部 DSCP ベースの VXLAN QoS ポリシー機能は、VXLAN マルチサイト展開ではサポートされていません。



- ボーダー ゲートウェイ (BGW) スパインを使用する場合、VXLAN QoS ポリシーには次の制限が適用されます。
  - マルチキャスト アンダーレイを使用する VNI のサイト内 BUM トラフィックに QoS ポリシーが必要であり、そのマルチキャスト アンダーレイ グループが BGW スパインで定義された VNI によっても所有されている場合は、QoS ポリシーを NVE インターフェイスに適用する必要があります。NVE インターフェイスは着信インターフェイスとして機能するため、ファブリック インターフェイスに適用される QoS ポリシーはこれらのフローを変更しません。
  - マルチキャスト アンダーレイを使用する VNI のサイト内 BUM トラフィックに QoS ポリシーが必要であり、そのマルチキャスト グループが BGW スパインで定義された VNI によって所有されていない場合は、QoS ポリシーをファブリック インターフェイスに適用する必要があります。NVE インターフェイスに適用される QoS ポリシーは、NVE が着信インターフェイスと見なされないため、これらのフローを変更しません。
  - BGW スパインの NVE インターフェイスが、ローカル ファブリック内の BUM トラフィックに使用されるマルチキャストグループを所有している場合、そのマルチキャスト グループのサイト内フローとサイト間フローの処理を区別するために、ファブリック インターフェイスと NVE インターフェイスの両方に QoS ポリシーを適用することはできません。

## VXLAN QoS のデフォルト設定

次の表に、レイヤ 2 フレームの入力 VTEP でのデフォルトの CoS/DSCP マッピングを示します。

表 12: デフォルトの CoS-to-DSCP マップ

| 元のレイヤ 2 フレームの CoS | 外部 VXLAN ヘッダーの DSCP |
|-------------------|---------------------|
| 0                 | 0                   |
| 1                 | 8                   |
| 2                 | 16                  |
| 3                 | 26                  |
| 4                 | 32                  |
| 5                 | 46                  |
| 6                 | 48                  |
| 7                 | 56                  |

## VXLAN QoS の設定

VXLAN QoS の設定は、MQC モデルを使用して行われます。QoS 設定に使用されるのと同じ設定が VXLAN QoS に適用されます。QoS の設定の詳細については、『[Cisco Nexus 9000 Series NX-OS Quality of Service Configuration Guide, Release 9.2\(x\)](#)』を参照してください。

VXLAN QoS では、NVE（ネットワーク仮想インターフェイス）という新しいサービスポリシー接続ポイントが導入されています。出力 VTEP では、トラフィックがカプセル化解除されるポイントは NVE インターフェイスです。すべての VXLAN トラフィックを考慮するには、サービス ポリシーを NVE インターフェイスにアタッチする必要があります。

次のセクションでは、出力 VTEP での分類の設定と、NVE インターフェイスへの **service-policy type qos** 接続について説明します。

### 出力 VTEP でのタイプ QoS の設定

VXLAN QoS の設定は、MQC モデルを使用して行われます。同じ設定が VXLAN QoS の QoS 設定に使用されます。QoS の設定の詳細については、『[Cisco Nexus 9000 Series NX-OS Quality of Service Configuration Guide, Release 9.2\(x\)](#)』を参照してください。

VXLAN QoS は、ネットワーク仮想インターフェイス（NVE）である新しいサービスポリシー接続ポイントを導入します。出力 VTEP で、NVE インターフェイスはトラフィックがカプセル化解除される場所を指します。すべての VXLAN トラフィックを考慮するには、サービス ポリシーを NVE インターフェイスにアタッチする必要があります。

この手順では、出力 VTEP での分類の設定と、NVE インターフェイスへの **service-policy type qos** 接続について説明します。

#### 手順

|        | コマンドまたはアクション                                                                                                                                | 目的                                                                                                                                                                                                                                                         |
|--------|---------------------------------------------------------------------------------------------------------------------------------------------|------------------------------------------------------------------------------------------------------------------------------------------------------------------------------------------------------------------------------------------------------------|
| ステップ 1 | <b>configure terminal</b><br><br>例：<br>switch# <b>configure terminal</b>                                                                    | グローバル コンフィギュレーション モードを開始します。                                                                                                                                                                                                                               |
| ステップ 2 | <b>[no] class-map [type [qos]]   [match-all]   [match-any] class-map-name</b><br><br>例：<br>switch(config)# <b>class-map type qos class1</b> | <i>class--map-name</i> という名前のクラス マップを作成するか、またはそのクラスマップにアクセスして、 <b>class-map</b> モードを開始します。 <i>class--map-name</i> 引数は、英字、ハイフン、またはアンダースコア文字を含むことができ、最大 40 文字を含むことができます。（ <b>no</b> オプションが選択され、複数の <b>match</b> ステートメントが入力される場合、デフォルトは <b>match-any</b> です）。 |

|        | コマンドまたはアクション                                                                                                                                                             | 目的                                                                                                                                                                                                                                                                                           |
|--------|--------------------------------------------------------------------------------------------------------------------------------------------------------------------------|----------------------------------------------------------------------------------------------------------------------------------------------------------------------------------------------------------------------------------------------------------------------------------------------|
| ステップ 3 | <p><b>[no] match [access-group   cos   dscp [tunnel]   precedence] {name   0-7   0-63   0-7}</b></p> <p>例 :</p> <pre>switch(config-cmap-qos)# match dscp tunnel 26</pre> | <p>アクセスリスト、<b>cos</b> 値、<b>dscp</b> 値、または IP <b>precedence</b> 値に基づいてパケットを照合することにより、トラフィッククラスを設定します。</p> <p>Cisco NX-OS リリース 10.4(1)F 以降では、入力パケットの外部 VXLAN ヘッダーの DSCP 値と一致するトンネル オプションが提供されます。</p> <p>(注) <b>match dscp tunnel</b> コマンドは、出力 VTEP の NVE インターフェイスに適用される入力サービス ポリシーで使用されます。</p> |
| ステップ 4 | <p><b>[no] policy-map type qos policy-map-name</b></p> <p>例 :</p> <pre>switch(config-cmap-qos)# policy-map type qos policy</pre>                                         | <p><i>policy-map-name</i> という名前のポリシー マップを作成するか、そのポリシー マップにアクセスし、ポリシー マップモードを開始します。ポリシー マップ名には、アルファベット、ハイフン、またはアンダースコア文字を含めることができます。ポリシー マップ名は大文字と小文字が区別され、最大 40 文字まで設定できます。</p>                                                                                                              |
| ステップ 5 | <p><b>[no] class class-name</b></p> <p>例 :</p> <pre>switch(config-pmap-qos)# class class1</pre>                                                                          | <p><i>class-name</i> への参照を作成し、ポリシー マップ クラス コンフィギュレーションモードを開始します。<b>insert-before</b> を使用して事前挿入するクラスを指定しない限り、ポリシー マップの末尾にクラスが追加されます。ポリシー マップ内のクラスと現在一致していないトラフィックをすべて選択するには、<b>class-default</b> キーワードを使用します。</p>                                                                             |
| ステップ 6 | <p><b>[no] set qos-group qos-group-value</b></p> <p>例 :</p> <pre>switch(config-pmap-c-qos)# set qos-group 1</pre>                                                        | <p>QoS グループの値を <i>qos-group-value</i> に設定します。値の範囲は 0 ~ 126 です。<b>qos-group</b> は、一致基準として <b>type queuing</b> および <b>type network-qos</b> で参照されます。</p>                                                                                                                                        |
| ステップ 7 | <p><b>exit</b></p> <p>例 :</p> <pre>switch(config-pmap-c-qos)# exit</pre>                                                                                                 | <p>クラスマップ モードを終了します。</p>                                                                                                                                                                                                                                                                     |
| ステップ 8 | <p><b>[no] interface nve nve-interface-number</b></p> <p>例 :</p> <pre>switch(config)# interface nve 1</pre>                                                              | <p>インターフェイス モードを開始して、NVE インターフェイスを設定します。</p>                                                                                                                                                                                                                                                 |

|         | コマンドまたはアクション                                                                                                                                        | 目的                                                                                                   |
|---------|-----------------------------------------------------------------------------------------------------------------------------------------------------|------------------------------------------------------------------------------------------------------|
| ステップ 9  | <b>[no] service-policy type qos input <i>policy-map-name</i></b><br>例：<br>switch(config-if-nve)# <b>service-policy type qos input <i>policy</i></b> | 入力方向のインターフェイスに <b>service-policy <i>policy-map-name</i></b> を追加します。NVE インターフェイスには1つの入力ポリシーにのみ付加できます。 |
| ステップ 10 | (任意) <b>[no] qos-mode [pipe]</b><br>例：<br>switch(config-if-nve)# <b>qos-mode pipe</b>                                                               | カプセル化解除されたパケットの優先順位の選択およびパイプモードの使用。このコマンドの <b>no</b> 形式を入力すると、パイプモードが無効になり、デフォルトは均一モードになります。         |

## 入力 VTEP での外部 DSCP の構成

VXLAN QoS ポリシーは、すべての VXLAN トラフィックに対して新しい外部 DSCP 設定アクションを導入します。サービスポリシーは、入力 VTEP のアクセス（入力）インターフェイスに接続する必要があります。

### 手順の概要

1. **configure terminal**
2. **[no] class-map [type qos] [match-all] [match-any] *class-map-name***
3. **[no] policy-map type qos *policy-map-name***
4. **[no] class *class-name***
5. **[no] set dscp [tunnel] *dscp-val***

### 手順の詳細

|        | コマンドまたはアクション                                                                                                                                    | 目的                                                                                                                                                                                                                                                                    |
|--------|-------------------------------------------------------------------------------------------------------------------------------------------------|-----------------------------------------------------------------------------------------------------------------------------------------------------------------------------------------------------------------------------------------------------------------------|
| ステップ 1 | <b>configure terminal</b><br>例：<br>switch# <b>configure terminal</b>                                                                            | グローバル コンフィギュレーション モードを開始します。                                                                                                                                                                                                                                          |
| ステップ 2 | <b>[no] class-map [type qos] [match-all] [match-any] <i>class-map-name</i></b><br>例：<br>switch(config)# <b>class-map type qos <i>class1</i></b> | <b><i>class-map-name</i></b> という名前のクラスマップを作成するか、またはそのクラスマップにアクセスして、 <b>class-map</b> モードを開始します。 <b><i>class-map-name</i></b> 引数は、英字、ハイフン、またはアンダースコア文字を含むことができ、最大 40 文字を含むことができます。（ <b>no</b> オプションが選択され、複数の <b>match</b> ステートメントが入力される場合、デフォルトは <b>match-any</b> です）。 |
| ステップ 3 | <b>[no] policy-map type qos <i>policy-map-name</i></b><br>例：                                                                                    | <b><i>policy-map-name</i></b> という名前のポリシー マップを作成するか、そのポリシーマップにアクセスし、ポリシー マップ モードを開始します。ポリシー マップ                                                                                                                                                                        |

|        | コマンドまたはアクション                                                                                                   | 目的                                                                                                                                                                                                                            |
|--------|----------------------------------------------------------------------------------------------------------------|-------------------------------------------------------------------------------------------------------------------------------------------------------------------------------------------------------------------------------|
|        | <code>switch(config-cmap-qos)# policy-map type qos policy</code>                                               | 名には、アルファベット、ハイフン、またはアンダースコア文字を含めることができます。ポリシーマップ名は大文字と小文字が区別され、最大 40 文字まで設定できます。                                                                                                                                              |
| ステップ 4 | <b>[no] class class-name</b><br><br>例：<br><code>switch(config-pmap-qos)# class class1</code>                   | <code>class-name</code> への参照を作成し、ポリシーマップクラス コンフィギュレーション モードを開始します。<br><code>insert-before</code> を使用して事前挿入するクラスを指定しない限り、ポリシーマップの末尾にクラスが追加されます。ポリシーマップ内のクラスと現在一致していないトラフィックをすべて選択するには、 <code>class-default</code> キーワードを使用します。 |
| ステップ 5 | <b>[no] set dscp [tunnel] dscp-val</b><br><br>例：<br><code>switch(config-pmap-c-qos)# set dscp tunnel 32</code> | 入力パケットの外部 VXLAN ヘッダーに DSCP 値を設定します。                                                                                                                                                                                           |

## VXLAN QoS 設定の確認

表 13: VXLAN QoS 検証コマンド

| コマンド                            | 目的                             |
|---------------------------------|--------------------------------|
| <code>show class map</code>     | すべての設定されたクラス マップに関する情報を表示します。  |
| <code>show policy-map</code>    | すべての設定済みのポリシー マップに関する情報を表示します。 |
| <code>show running ipqos</code> | スイッチに設定済の QoS を表示します。          |

## VXLAN QoS 設定例

### 入力 VTEP の分類とマーキング

次に、ACL とトラフィックを分類するための `class-map type qos` コマンドを設定する例を示します。`policy-map type qos` コマンドを入力して、トラフィックを `qos-group 1` に入れ、DSCP 値を設定します。入力方向で入力インターフェイスに接続する `service-policy type qos` コマンドを入力して、ACL に一致するトラフィックを分類します。

```
access-list ACL_QOS_DSCP_CS3 permit ip any any eq 80

class-map type qos CM_QOS_DSCP_CS3
```

```

match access-group name ACL_QOS_DSCP_CS3

policy-map type qos PM_QOS_MARKING
 class CM_QOS_DSCP_CS3
 set qos-group 1
 set dscp 24

interface ethernet1/1
 service-policy type qos input PM_QOS_MARKING

```

### トランジットスイッチ：スパイン分類

次に、入力 VTEP で設定された DSCP 24 に一致する分類の **class-map type qos** コマンドを設定する例を示します。コマンドを入力して、トラフィックを qos-group 1 に入れます。**policy-map type qos** 入力方向で入力インターフェイスに付加する **service-policy type qos** コマンドを入力して、トラフィック一致基準を分類します。

```

class-map type qos CM_QOS_DSCP_CS3
 match dscp 24

policy-map type qos PM_QOS_CLASS
 class CM_QOS_DSCP_CS3
 set qos-group 1

interface Ethernet 1/1
 service-policy type qos input PM_QOS_CLASS

```

### 出力 VTEP の分類とマーキング

次に、DSCP値でトラフィックを分類するためのコマンドを設定する例を示します。**class-map type qos qos-group 1** にトラフィックを配置し、出力フレームでCoS値をマークするには、**policy-map type qos** を入力します。**service-policy type qos** コマンドは入力方向の NVE インターフェイスに適用され、VXLAN トンネルから発信されるトラフィックを分類します。

```

class-map type qos CM_QOS_DSCP_CS3
 match dscp 24

policy-map type qos PM_QOS_MARKING
 class CM_QOS_DSCP_CS3
 set qos-group 1
 set cos 3

interface nve 1
 service-policy type qos input PM_QOS_MARKING

```

### キューイング

次に、qos-group 1 のトラフィックに対して **policy-map type queuing** コマンドを設定する例を示します。qos-group 1 にマッピングされた q1 に使用可能な帯域幅の 50% を割り当て、**system qos** コマンドを使用してすべてのポートに出力方向のポリシーを適用します。

```

policy-map type queuing PM_QUEUING
 class type queuing c-out-8q-q7
 priority level 1
 class type queuing c-out-8q-q6
 bandwidth remaining percent 0

```

```
class type queuing c-out-8q-q5
 bandwidth remaining percent 0
class type queuing c-out-8q-q4
 bandwidth remaining percent 0
class type queuing c-out-8q-q3
 bandwidth remaining percent 0
class type queuing c-out-8q-q2
 bandwidth remaining percent 0
class type queuing c-out-8q-q1
 bandwidth remaining percent 50
class type queuing c-out-8q-q-default
 bandwidth remaining percent 50

system qos
 service-policy type queueing output PM_QUEUING
```

### CoS 保存の設定

次の例は、NVE インターフェイスで CoS 保存を設定する方法を示しています。

```
interface nve 1
 service-policy type qos input default-vxlan-in-tnl-dscp-policy
```







## 第 24 章

# vPC ファブリック ピアリングの設定

この章は、次の内容で構成されています。

- [vPC ファブリック ピアリングの詳細 \(497 ページ\)](#)
- [vPC ファブリック ピアリングの注意事項と制約事項 \(498 ページ\)](#)
- [vPC ファブリック ピアリングの設定 \(500 ページ\)](#)
- [vPCから vPC ファブリック ピアリング への移行 \(505 ページ\)](#)
- [vPC ファブリック ピアリング 設定の確認 \(507 ページ\)](#)

## vPC ファブリック ピアリングの詳細

vPC ファブリック ピアリング は、vPC ピア リンクの物理ポートを無駄にすることなく、拡張デュアル ホーミングアクセス ソリューションを提供します。この機能は、従来の vPC のすべての特性を保持します。

vPC ファブリック ピアリング ソリューションを次に示します。

- 仮想メンバー（トンネル）を含む vPC ファブリック ピアリング ポートチャネル。
- vPC ファブリック ピアリング（トンネル）、物理ピアリンク要件の削除。
- vPC ファブリック ピアリング アップ/ダウン イベントは、ルートの更新とファブリックのアップ/ダウンに基づいてトリガーされます。
- 拡張障害カバレッジのアップリンク トラッキング。
- vPC ファブリック ピアリング ルーティングされたネットワーク（スパインなど）を介した到達可能性。
- vPC コントロールプレーン over TCP-IP（CFSolP）の復元力の向上。
- VXLAN トンネル上のデータ プレーン トラフィック。
- vPC メンバー スイッチ間の通信では、VXLAN カプセル化が使用されます。
- ノード上のすべてのアップリンクに障害が発生すると、そのスイッチの vPC ポートがダウンします。このシナリオでは、vPC ピアがプライマリ ロールを引き受け、トラフィックを転送します。

- vPC のステート依存性とアップ/ダウンシグナリングによるアップリンク トラッキング。
- ポジティブアップリンク ステートトラッキングにより、vPC プライマリ ロールの選択が促進されます。
- ボーダー リーフおよびスパインの場合、ネットワーク通信はファブリックを使用するため、VRF 単位のピアリングは必要ありません。
- VIP/PIP 機能をタイプ 2 ルートに拡張することにより、孤立したホストへの転送を強化します。



(注) 1 つの VTEP としてカウントされる通常の vPC とは異なり、vPC ファブリック ピアリングは 3 つの VTEP としてカウントされます。

## vPC ファブリック ピアリングの注意事項と制約事項

次に、vPC ファブリック ピアリングの注意事項と制限事項を示します。

- Cisco Nexus 9332C、9364C、および 9300-EX/FX/FXP/FX2/FX3/GX/GX2 プラットフォームスイッチは、vPC ファブリック ピアリングをサポートします。Cisco Nexus 9200 および 9500 プラットフォームスイッチは、vPC ファブリック ピアリングをサポートしていません。



(注) Cisco Nexus 9300-EX スイッチでは、混合モードのマルチキャストと入力レプリケーションはサポートされていません。VNI はマルチキャストまたは IR アンダーレイのいずれかで設定する必要があります。

- vPC ファブリック ピアリングでは、`region ing-flow-redirect` の TCAM カービングが必要です。TCAM カービングでは、機能を使用する前に設定を保存し、スイッチをリロードする必要があります。（この要件は、Cisco Nexus 9300-GX プラットフォームスイッチには適用されません）。
- vPC ファブリック ピアリングの送信元および宛先 IP を再設定する前に、vPC ドメインをシャットダウンする必要があります。vPC ファブリック ピアリングの送信元と宛先の IP を調整したら、vPC ドメインを有効にできます (**no shutdown**) 。
- **virtual peer-link destination** コマンドでサポートされる送信元および接続先 IP は、クラス A、B、および C です。クラス D および E は、vPC ファブリック ピアリングではサポートされません。
- vPC ファブリック ピアリング ピアリンクは、トランスポート ネットワーク（ファブリックのスパイン層）を介して確立されます。vPC ピア間の通信がこのように行われると、

ポートステート情報、VLAN 情報、VLAN-to-VNI マッピング、ホスト MAC アドレスの同期に使用されるコントロールプレーン情報 CFS メッセージがファブリック経由で送信されます。CFS メッセージは、トランスポート ネットワークで保護する必要がある適切な DSCP 値でマーキングされます。次の例は、Cisco Nexus 9000 シリーズ スイッチのスパインレイヤでの QoS 設定の例を示しています。

DSCP 値を照合してトラフィックを分類します (DSCP 56 がデフォルト値です)。

```
class-map type qos match-all CFS
 match dscp 56
```

適切なスパインスイッチの完全プライオリティキューに対応する qos-group にトラフィックを設定します。この例では、スイッチは完全プライオリティキュー (キュー7) に対応する qos-group 7 にトラフィックを送信します。異なる Cisco Nexus プラットフォームでは、キューイング構造が異なる場合があることに注意してください。

```
policy-map type qos CFS
 class CFS
 Set qos-group 7
```

VTEP (ネットワークのリーフ層) に向かうすべてのインターフェイスに分類サービスポリシーを割り当てます。

```
interface Ethernet 1/1
 service-policy type qos input CFS
```

- Cisco NX-OS リリース 10.1 (1) 以降、FEX サポートは Cisco Nexus 9300-EX/FX/FX2/FX3 プラットフォーム スイッチ IPv4 アンダーレイのために vMCT と一緒に提供されています。
- Cisco NX-OS リリース 10.2 (2) F 以降、この機能は Cisco Nexus 9300-GX プラットフォーム スイッチでサポートされます。
- vPC ファブリック ピアリング ドメインは、マルチサイト vPC BGW のロールではサポートされません。
- VIP/PIP 機能をタイプ 2 ルートに拡張して、孤立ホストへの転送を強化します。
- レイヤ 3 テナントルーテッドマルチキャスト (TRM) はサポートされていません。レイヤ 2/レイヤ 3 TRM (混合モード) はサポートされていません。
- この機能でタイプ 5 ルートを使用する場合、この **advertise-pip** コマンドは必須設定です。
- vPC ポートの背後にある VTEP はサポートされません。これは、仮想ピアリンクピアが vPC ポートの背後にある VTEP の中継ノードとして機能できないことを意味します。
- SVI およびサブインターフェイス アップリンクはサポートされていません。
- 孤立したタイプ 2 ホストは、PIP を使用してアドバタイズされます。vPC タイプ 2 ホストは、VIP を使用してアドバタイズされます。これはタイプ 2 ホストのデフォルトの動作です。

PIP を使用して孤立したタイプ 5 ルートをアドバタイズするには、BGP で PIP をアドバタイズする必要があります。

- リモート VTEP から孤立したホストへのトラフィックは、孤立した実際のノードに到達します。トラフィックのバウンスが回避されます。



(注) vPC レッグがダウンしている場合でも、vPC ホストは VIP IP でアドバタイズされます。

- 中断のない ISSU NX-OS ソフトウェアアップグレードは、vPC ファブリック ピアリング機能が設定されたスイッチではサポートされません。
- Cisco NX-OS リリース 10.2 (F) 以降、ND-ISSU と LXC-ISSU は Cisco Nexus 9300-EX/FX/FXP/FX2/FX3/GX/GX2 ToR スイッチ上の IPv4 アンダーレイのために vMCT と一緒にサポートされています。
- Cisco NX-OS リリース 10.3(2)F 以降、vPC ファブリック ピアリングは Cisco Nexus 9300-EX/FX/FXP/FX2/FX3/GX/GX2 ToR スイッチの IP6 アンダーレイに対してサポートされます。
- Cisco NX-OS リリース 10.3(2)F 以降、ND-ISSU と LXC-ISSU は Cisco Nexus 9300-EX/FX/FXP/FX2/FX3/GX/GX2 ToR スイッチ上の IPv6 アンダーレイに対して vMCT と一緒にサポートされます。
- IPv6 アンダーレイの vMCT は、FEX の接続をサポートしていません。
- vPC ファブリック ピアリングを物理ピアリンクに変換する場合は、必ずスイッチをリロードしてください。

## vPC ファブリック ピアリングの設定

両方の vPC メンバー スイッチで vPC ファブリック ピアリング DSCP 値が一致していることを確認します。対応する QoS ポリシーが vPC ファブリック ピアリング DSCP マーキングと一致することを確認します。

vPC ファブリック ピアリング を通過する通信を必要とするすべての VLAN は、VXLAN を有効にする必要があります (vn-segment)。これにはネイティブ VLAN が含まれます。



(注) MSTP では、ピアリンクと vPC レッグにデフォルトのネイティブ VLAN 設定がある場合、VLAN 1 は vPC ファブリック ピアリング全体に拡張する必要があります。この動作は、VLAN 1 を VXLAN (vn-segment) 経由で拡張することで実現できます。ピアリンクおよび vPC レッグにデフォルト以外のネイティブ VLAN がある場合は、VLAN を VXLAN (vn-segment) に関連付けることによって、それらの VLAN を vPC ファブリック ピアリング全体に拡張する必要があります。

**show vpc virtual-peerlink vlan consistency** コマンドを使用して、vPC ファブリック ピアリングに使用する既存の VLAN-to-VXLAN マッピングを確認します。

peer-keepalive for vPC ファブリック ピアリングは、次のいずれかの設定でサポートされます。

- mgmt interface
- デフォルトまたは非デフォルト VRF の専用レイヤ 3 リンク
- スパイン経由で到達可能な lopperback インターフェイス。

### 機能の設定

例では、アンダーレイ ルーティング プロトコルとして OSPF を使用しています。

```
configure terminal
nv overlay evpn
feature ospf
feature bgp
feature pim
feature interface-vlan
feature vn-segment-vlan-based
feature vpc

feature nv overlay
```

### vPC の設定



- 
- (注) vPC ファブリック ピアリング 送信元または宛先 IP を変更するには、変更前に vPC ドメインをシャットダウンする必要があります。vPC ドメインは、**no shutdown** コマンドを使用して変更後に動作に戻すことができます。
- 

### TCAM カービングの設定

```
hardware access-list tcam region ing-racl 0
hardware access-list tcam region ing-sup 768
hardware access-list tcam region ing-flow-redirect 512
```



- 
- (注)
- ファブリック vPC ピアリングを設定する場合、Ingress-Flow-redirect TCAM リージョン サイズの最小サイズは 512 です。また、TCAM リージョン サイズが常に 512 の倍数で構成されていることを確認します。
  - TCAM カービングは、Cisco Nexus 9300-GX/GX2 プラットフォーム スイッチでサポートされません。
  - TCAM カービングを有効にするには、スイッチのリロードが必要です。
- 

### vPC ドメインの設定

インターネット ユーザに商品やサービスを提供する IPv4

```
vpc domain 100
peer-keepalive destination 192.0.2.1
virtual peer-link destination 192.0.2.100 source 192.0.2.20/32 [dscp <dscp-value>]
Warning: Appropriate TCAM carving must be configured for virtual peer-link vPC
peer-switch
peer-gateway
ip arp synchronize
ipv6 nd synchronize
exit
```

### IPv6 の場合

```
vpc domain 100
peer-keepalive destination 192:0:2::1
virtual peer-link destination 192:0:2::100 source 192:0:2::20/32 [dscp <dscp-value>]
Warning: Appropriate TCAM carving must be configured for virtual peer-link vPC
peer-switch
peer-gateway
ipv6 arp synchronize
ipv6 nd synchronize
exit
```



(注) オプションの **dscp** キーワード。範囲は 1 ～ 63 です。デフォルト値は 56 です。

### vPC ファブリック ピアリング ポート チャンネルの設定

次のポート チャンネルのメンバーを設定する必要はありません。

```
interface port-channel 10
switchport
switchport mode trunk
vpc peer-link

interface loopback0
```



(注) このループバックは、NVE 送信元インターフェイス ループバック (VTEP IP アドレスに使用されるインターフェイス) ではありません。

インターネット ユーザに商品やサービスを提供する IPv4

```
interface loopback 0
ip address 192.0.2.20/32
ip router ospf 1 area 0.0.0.0
```

### IPv6 の場合

```
interface loopback 0
ipv6 address 192:0:2::20/32
ipv6 router ospfv3 1 area 0.0.0.0
```



(注) BGP ピアリングまたは専用ループバックにループバックを使用できます。このループバックは、ピアのキープ アライブとは異なる必要があります。

## アンダーレイ インターフェイスの設定

L3 物理チャネルと L3 ポート チャネルの両方がサポートされます。SVI およびサブインターフェイスはサポートされていません。

インターネット ユーザに商品やサービスを提供する IPv4

```
router ospf 1
interface Ethernet1/16
ip address 192.0.2.2/24
ip router ospf 1 area 0.0.0.0
no shutdown
interface Ethernet1/17
port-type fabric
ip address 192.0.2.3/24
ip router ospf 1 area 0.0.0.0
no shutdown
interface Ethernet1/40
port-type fabric
ip address 192.0.2.4/24
ip router ospf 1 area 0.0.0.0
no shutdown
interface Ethernet1/41
port-type fabric
ip address 192.0.2.5/24
ip router ospf 1 area 0.0.0.0
no shutdown
```

### IPv6 の場合

```
router ospfv3 1
interface Ethernet1/16
ipv6 address 192:0:2::2/24
ipv6 router ospfv3 1 area 0.0.0.0
no shutdown
interface Ethernet1/17
port-type fabric
ipv6 address 192:0:2::3/24
ipv6 router ospfv3 1 area 0.0.0.0
no shutdown
interface Ethernet1/40
port-type fabric
ipv6 address 192:0:2::4/24
ipv6 router ospfv3 1 area 0.0.0.0
no shutdown
interface Ethernet1/41
port-type fabric
ipv6 address 192:0:2::5/24
ipv6 router ospfv3 1 area 0.0.0.0
no shutdown
```



(注) スパインに接続されるすべてのポートは、ポートタイプのファブリックである必要があります。

## VXLAN 設定



(注) **advertise virtual-rmac** (NVE) と **advertise-pip** (BGP) の設定は必須の手順です。詳細については、[vPC マルチホーミングの構成 \(283 ページ\)](#) の章を参照してください。

### SVI および VLAN の設定

```
vlan 10
vn-segment 10010
vlan 101
vn-segment 10101
interface Vlan101
no shutdown
mtu 9216
vrf member vxlan-10101
no ip redirects
ip forward
ipv6 address use-link-local-only
no ipv6 redirects
interface vlan10
no shutdown
mtu 9216
vrf member vxlan-10101
no ip redirects
ip address 192.0.2.102/24
ipv6 address 2001:DB8:0:1::1/64
no ipv6 redirects
fabric forwarding mode anycast-gateway
```

### 仮想ポート チャンネルの設定

```
interface Ethernet1/3
switchport
switchport mode trunk
channel-group 100
no shutdown
exit
interface Ethernet1/39
switchport
switchport mode trunk
channel-group 101
no shutdown
interface Ethernet1/46
switchport
switchport mode trunk
channel-group 102
no shutdown
interface port-channel100
vpc 100
interface port-channel101
vpc 101
interface port-channel102
vpc 102
exit
```



# vPCからvPC ファブリック ピアリング への移行

この手順には、通常のvPCからvPC ファブリック ピアリング への移行手順が含まれていません。

vPC ピア間の直接レイヤ3リンクは、ピアキープアライブにのみ使用する必要があります。このリンクは、vPC ファブリック ピアリング ループバックのパスをアダプタイズするために使用しないでください。



(注) この移行は中断を伴います。

## 始める前に

移行前に、vPC ピア間のすべての物理レイヤ2リンクをシャットダウンすることを推奨します。また、移行前または移行後にVLANをvn-segmentにマッピングすることを推奨します。

## 手順の概要

1. **configure terminal**
2. **show vpc**
3. **show port-channel summary**
4. **interface ethernet slot/port**
5. **no channel-group**
6. インターフェイスごとにステップ4と5を繰り返します。
7. **show running-config vpc**
8. **vpc domain domain-id**
9. **virtual peer-link destination dest-ip source source-ip**
10. **interface {ethernet | port-channel} value**
11. **port-type fabric**
12. (任意) **show vpc fabric-ports**
13. **virtual peer-link destination dest-ip | dest\_ipv6 source source-ip | source\_ipv6 dhcp dhcp\_val**
14. **hardware access-list tcam region ing-flow-redirect tcam-size**
15. **copy running-config startup-config**
16. **reload**

## 手順の詳細

|       | コマンドまたはアクション                                                          | 目的                           |
|-------|-----------------------------------------------------------------------|------------------------------|
| ステップ1 | <b>configure terminal</b><br>例 :<br>switch# <b>configure terminal</b> | グローバル コンフィギュレーション モードを開始します。 |

|         | コマンドまたはアクション                                                                                                                                                        | 目的                                                                                       |
|---------|---------------------------------------------------------------------------------------------------------------------------------------------------------------------|------------------------------------------------------------------------------------------|
| ステップ 2  | <b>show vpc</b><br>例：<br>switch(config)# <b>show vpc</b>                                                                                                            | ポート チャンネルのメンバー数を決定します。                                                                   |
| ステップ 3  | <b>show port-channel summary</b><br>例：<br>switch(config)# <b>show port-channel summary</b>                                                                          | メンバーの数を決定します。                                                                            |
| ステップ 4  | <b>interface ethernet slot/port</b><br>例：<br>switch(config)# <b>interface ethernet 1/4</b>                                                                          | 設定するインターフェイスを指定します。<br>(注) これは、ピアリンク ポートチャンネルです。                                         |
| ステップ 5  | <b>no channel-group</b><br>例：<br>switch(config-if)# <b>no channel-group</b>                                                                                         | vPC ピアリンク ポート チャンネル メンバーを削除します。<br>(注) このステップの後に中断が発生します。                                |
| ステップ 6  | インターフェイスごとにステップ 4 と 5 を繰り返します。<br>例：                                                                                                                                |                                                                                          |
| ステップ 7  | <b>show running-config vpc</b><br>例：<br>switch(config-if)# <b>show running-config vpc</b>                                                                           | vPC ドメインを決定します。                                                                          |
| ステップ 8  | <b>vpc domain domain-id</b><br>例：<br>switch(config-if)# <b>vpc domain 100</b>                                                                                       | vPC ドメイン コンフィギュレーション モードを入力します。                                                          |
| ステップ 9  | <b>virtual peer-link destination dest-ip source source-ip</b><br>例：<br>switch(config-vpc-domain)# <b>virtual peer-link destination 192.0.2.1 source 192.0.2.100</b> | vPC ファブリック ピアリングの宛先および送信元 IP アドレスを指定します。                                                 |
| ステップ 10 | <b>interface {ethernet   port-channel} value</b><br>例：<br>switch(config-if)# <b>interface Ethernet1/17</b>                                                          | 構成する L3 アンダーレイ インターフェイスを指定します。                                                           |
| ステップ 11 | <b>port-type fabric</b><br>例：<br>switch(config-if)# <b>port-type fabric</b>                                                                                         | アンダーレイ インターフェイスのポート タイプ ファブリックを設定します。<br>(注) スパインに接続されるすべてのポートは、ポートタイプのファブリックである必要があります。 |

|         | コマンドまたはアクション                                                                                                                                                                                                                                                                                                                                                                         | 目的                                                                                                                                                              |
|---------|--------------------------------------------------------------------------------------------------------------------------------------------------------------------------------------------------------------------------------------------------------------------------------------------------------------------------------------------------------------------------------------|-----------------------------------------------------------------------------------------------------------------------------------------------------------------|
| ステップ 12 | (任意) <b>show vpc fabric-ports</b><br>例：<br>switch# <b>show vpc fabric-ports</b>                                                                                                                                                                                                                                                                                                      | スパインに接続されているファブリック ポートを表示します。                                                                                                                                   |
| ステップ 13 | <b>virtual peer-link destination dest-ip   dest_ipv6 source source-ip   source_ipv6 dhcp dhcp_val</b><br>例：<br>インターネット ユーザに商品やサービスを提供する IPv4<br>switch(config-vpc-domain) # <b>virtual peer-link destination 192.0.2.1 source 192.0.2.100 dhcp 56</b><br>例：<br>IPv6 の場合<br>switch(config-vpc-domain) # <b>virtual peer-link destination 6001:aaa::11 source 6001:aaa::22 dhcp 56</b> | vPC ファブリック ピアリングの宛先および送信元 IPv4/IPv6 アドレスを指定します。<br><br>(注) IPv4 vPC ファブリック ピアリング構成は IPv4 VXLAN アンダーレイでのみ機能し、IPv6 vPC ファブリック ピアリング構成は IPv6 VXLAN アンダーレイでのみ機能します。 |
| ステップ 14 | <b>hardware access-list tcam region ing-flow-redirect tcam-size</b><br>例：<br>switch(config-vpc-domain) # <b>hardware access-list tcam region ing-flow-redirect 512</b>                                                                                                                                                                                                               | TCAM カービングを実行します。<br>入力フローリダイレクト TCAM リージョンサイズ の最小サイズは 512 です。また、512 の倍数で構成されていることを確認します。                                                                       |
| ステップ 15 | <b>copy running-config startup-config</b><br>例：<br>switch(config-vpc-domain) # <b>copy running-config startup-config</b>                                                                                                                                                                                                                                                             | 実行コンフィギュレーションを、スタートアップコンフィギュレーションにコピーします。                                                                                                                       |
| ステップ 16 | <b>reload</b><br>例：<br>switch(config-vpc-domain) # <b>reload</b>                                                                                                                                                                                                                                                                                                                     | スイッチをリブートします。                                                                                                                                                   |

## vPC ファブリック ピアリング 設定の確認

vPC ファブリック ピアリング 設定のステータスを表示するには、次のコマンドを入力します。

表 14: vPC ファブリック ピアリング 検証コマンド

| コマンド                         | 目的                   |
|------------------------------|----------------------|
| <b>show vpc fabric-ports</b> | ファブリック ポートの状態を表示します。 |

| コマンド                                              | 目的                                  |
|---------------------------------------------------|-------------------------------------|
| <b>show vpc</b>                                   | vPC ファブリック ピアリング モードに関する情報を表示します。   |
| <b>show vpc virtual-peerlink vlan consistency</b> | vn-segment に関連付けられていない VLAN を表示します。 |

### show vpc fabric-ports コマンドの例

```
switch# show vpc fabric-ports
Number of Fabric port : 9
Number of Fabric port active : 9

Fabric Ports State

Ethernet1/9 UP
Ethernet1/19/1 (port-channel151) UP
Ethernet1/19/2 (port-channel151) UP
Ethernet1/19/3 UP
Ethernet1/19/4 UP
Ethernet1/20/1 UP
Ethernet1/20/2 (port-channel152) UP
Ethernet1/20/3 (port-channel152) UP
Ethernet1/20/4 (port-channel152) UP
```

### show vpc コマンドの例

```
switch# show vpc
Legend:
 (*) - local vPC is down, forwarding via vPC peer-link

vPC domain id : 3
Peer status : peer adjacency formed ok
vPC keep-alive status : peer is alive
Configuration consistency status : success
Per-vlan consistency status : success
Type-2 consistency status : success
vPC role : primary
Number of vPCs configured : 1
Peer Gateway : Enabled
Dual-active excluded VLANs : -
Graceful Consistency Check : Enabled
Auto-recovery status : Enabled, timer is off.(timeout = 240s)
Delay-restore status : Timer is off.(timeout = 30s)
Delay-restore SVI status : Timer is off.(timeout = 10s)
Operational Layer3 Peer-router : Disabled
Virtual-peerlink mode : Enabled

vPC Peer-link status

id Port Status Active vlans
-- -
1 Po100 up 1,56,98-600,1001-3401,3500-3525

vPC status

Id Port Status Consistency Reason Active vlans
-- -
```

```
101 Po101 up success success 98-99,1001-280
 0
```

Please check "show vpc consistency-parameters vpc <vpc-num>" for the consistency reason of down vpc and for type-2 consistency reasons for any vpc.

```
ToR_B1#
```

### **show vpc virtual-peerlink vlan** 整合性コマンドの例

```
switch# show vpc virtual-peerlink vlan consistency
Following vlans are inconsistent
23
switch#
```





## CHAPTER 25

# EVPN と L3VPN (MPLS LDP) のシームレスな統合の設定

この章は、次の内容で構成されています。

- [EVPN と L3VPN \(MPLS LDP\) のシームレスな統合の設定の詳細 \(511 ページ\)](#)
- [に関する注意事項と制限事項 EVPN と L3VPN \(MPLS LDP\) のシームレスな統合の設定 \(512 ページ\)](#)
- [EVPN と L3VPN \(MPLS LDP\) のシームレスな統合の設定 \(512 ページ\)](#)

## EVPN と L3VPN (MPLS LDP) のシームレスな統合の設定の詳細

データセンターの展開では、EVPN コントロールプレーン ラーニング、マルチテナンシー、シームレスなモビリティ、冗長性、POD の追加が容易になるなどの利点から、VXLAN EVPN を採用しています。同様に、コアは LDP ベースの MPLS L3VPN ネットワークであるか、従来の MPLS L3VPN LDP ベースのアンダーレイからセグメントルーティング (SR) のようなより高度なソリューション (SR) に移行するかのいずれかです。セグメントルーティングは、ユニファイド IGP および MPLS コントロールプレーン、シンプルなトラフィック エンジニアリング方式、簡単な設定、SDN の採用などの利点のために採用されています。

データセンター内 DCI ノードとして動作するボーダー リーフまたは共有 PE ルータの 2 つの異なるテクノロジーにより、VXLAN から DCI ノードで MPLS ベースのコアにハンドオフするのは自然なことです。これらのノードは、DC ドメインのエッジにあり、コアエッジルータとインターフェイスします。

## に関する注意事項と制限事項 EVPN と L3VPN (MPLS LDP) のシームレスな統合の設定

EVPN と L3VPN (MPLS LDP) のシームレスな統合の設定 の注意事項と制限事項は次のとおりです。

サポートされる機能は次のとおりです。

- -R および -RX ラインカードを備えた Cisco Nexus 9504 および 9508 スイッチ。
- レイヤ3 オーファン
- VXLAN DC ドメイン内の 256 ピア/ノード
- デフォルトでは、MPLS 拡張 MLDP は有効に設定されています。
- -RX ラインカードでは、デフォルトで 24,000 ECMP ルート。



(注) **no hardware profile mpls extended-ecmp** コマンドを入力すると、モードは4K ECMP ルートに切り替わります。これは、ラインカードが -RX で、ECMP グループに正確に2つのパスがある場合にのみ適用されます。

- Cisco NX-OS リリース 10.3(3)F 以降では、MPLS LDP ユーザーパスワードのタイプ 6 暗号化が Cisco NX-OS スイッチでサポートされています。

次の機能はサポートされていません。

- サブネットが DC ドメイン全体に拡大する
- vPC
- SVI/サブインターフェイス

## EVPN と L3VPN (MPLS LDP) のシームレスな統合の設定

これらの設定手順は、VXLAN ドメインから MPLS ドメインにルートをインポートして再発信し、VXLAN ドメインに戻すためにボーダー リーフ スイッチが必要です。

### 手順の概要

1. **configure terminal**
2. **[no] install feature-set mpls**
3. **[no] feature-set mpls**
4. **feature mpls l3vpn**



5. **feature mpls ldp**
6. **mpls ip**
7. **nv overlay evpn**
8. **router bgp *number***
9. **address-family ipv4 unicast**
10. **redistribute direct route-map *route-map-name***
11. **exit**
12. **address-family l2vpn evpn**
13. **exit**
14. **neighbor *address* remote-as *number***
15. **update-source *type/id***
16. **ebgp-multihop *ttl-value***
17. **address-family ipv4 unicast**
18. **send-community extended**
19. **exit**
20. **address-family ipv4 labeled-unicast**
21. **send-community extended**
22. **address-family vpnv4 unicast**
23. **send-community extended**
24. **import l2vpn evpn reoriginate**
25. **neighbor *address* remote-as *number***
26. **address-family ipv4 unicast**
27. **send-community extended**
28. **address-family ipv6 unicast**
29. **send-community extended**
30. **address-family l2vpn evpn**
31. **send-community extended**
32. **import vpn unicast reoriginate**

## 手順の詳細

|        | コマンドまたはアクション                                                                           | 目的                                                           |
|--------|----------------------------------------------------------------------------------------|--------------------------------------------------------------|
| ステップ 1 | <b>configure terminal</b><br>例 :<br>switch# <b>configure terminal</b>                  | グローバル コンフィギュレーション モードを開始します                                  |
| ステップ 2 | <b>[no] install feature-set mpls</b><br>例 :<br>switch# <b>install feature-set mpls</b> | MPLS 機能セットを有効化します。<br>このコマンドの no 形式は、MPLS 機能セットをアンインストールします。 |
| ステップ 3 | <b>[no] feature-set mpls</b><br>例 :<br>switch# <b>feature-set mpls</b>                 | MPLS 機能セットを有効化します。<br>このコマンドの no 形式は、MPLS 機能セットをアンインストールします。 |

|         | コマンドまたはアクション                                                                                                                        | 目的                                       |
|---------|-------------------------------------------------------------------------------------------------------------------------------------|------------------------------------------|
| ステップ 4  | <b>feature mpls l3vpn</b><br>例：<br>switch# <b>feature mpls l3vpn</b>                                                                | MPLS レイヤ 3 VPN 機能をイネーブルにします。             |
| ステップ 5  | <b>feature mpls ldp</b><br>例：<br>switch# <b>feature mpls ldp</b>                                                                    | MPLS ラベル配布プロトコル (LDP) をイネーブルにします。        |
| ステップ 6  | <b>mpls ip</b><br>例：<br>switch# <b>interface Ethernet1/1</b><br>switch(config-if)# <b>mpls ip</b>                                   | MPLS リンクである指定されたインターフェイスで MPLS を有効にします。  |
| ステップ 7  | <b>nv overlay evpn</b><br>例：<br>switch(config)# <b>nv overlay evpn</b>                                                              | EVPN コントロールプレーンを VXLAN にイネーブルにします。       |
| ステップ 8  | <b>router bgp number</b><br>例：<br>switch(config)# <b>router bgp 100</b>                                                             | BGP を設定します。この引数の値の範囲は 1 ~ 4294967295 です。 |
| ステップ 9  | <b>address-family ipv4 unicast</b><br>例：<br>switch(config-router)# <b>address-family ipv4 unicast</b>                               | IPv4 のアドレス ファミリを設定します。                   |
| ステップ 10 | <b>redistribute direct route-map route-map-name</b><br>例：<br>switch(config-router-af)# <b>redistribute direct route-map passall</b> | 直接接続されたルート マップを設定します。                    |
| ステップ 11 | <b>exit</b><br>例：<br>switch(config-router-af)# <b>exit</b>                                                                          | コマンドモードを終了します。                           |
| ステップ 12 | <b>address-family l2vpn evpn</b><br>例：<br>switch(config-router)# <b>address-family l2vpn evpn</b>                                   | L2VPN アドレス ファミリを設定します。                   |
| ステップ 13 | <b>exit</b><br>例：<br>switch(config-router-af)# <b>exit</b>                                                                          | コマンドモードを終了します。                           |

|         | コマンドまたはアクション                                                                                                                    | 目的                                                          |
|---------|---------------------------------------------------------------------------------------------------------------------------------|-------------------------------------------------------------|
| ステップ 14 | <b>neighbor address remote-as number</b><br>例 :<br>switch(config-router)# <b>neighbor 108.108.108.108 remote-as 22</b>          | BGP ネイバーを設定します。引数 <i>number</i> の範囲は、1 ~ 65535 です。          |
| ステップ 15 | <b>update-source type/id</b><br>例 :<br>switch(config-router-neighbor)# <b>update-source loopback100</b>                         | BGP セッションの送信元を指定し、更新します。                                    |
| ステップ 16 | <b>ebgp-multihop ttl-value</b><br>例 :<br>switch(config-router-neighbor)# <b>ebgp-multihop 10</b>                                | リモート ピアにマルチホップ TTL を指定します <i>ttl-value</i> の範囲は 2 ~ 255 です。 |
| ステップ 17 | <b>address-family ipv4 unicast</b><br>例 :<br>switch(config-router-neighbor)# <b>address-family ipv4 unicast</b>                 | ユニキャストサブアドレスファミリを設定します。                                     |
| ステップ 18 | <b>send-community extended</b><br>例 :<br>switch(config-router-neighbor-af)# <b>send-community extended</b>                      | このネイバーのコミュニティ属性を設定します。                                      |
| ステップ 19 | <b>exit</b><br>例 :<br>switch(config-router-neighbor-af)# <b>exit</b>                                                            | コマンドモードを終了します。                                              |
| ステップ 20 | <b>address-family ipv4 labeled-unicast</b><br>例 :<br>switch(config-router-neighbor)# <b>address-family ipv4 labeled-unicast</b> | RFC 3107 で指定されているように、ラベル付き IPv4 ユニキャスト ルートをアドバタイズします。       |
| ステップ 21 | <b>send-community extended</b><br>例 :<br>switch(config-router-neighbor-af)# <b>send-community extended</b>                      | 拡張コミュニティ属性を送信します。                                           |
| ステップ 22 | <b>address-family vpv4 unicast</b><br>例 :<br>switch(config-router-neighbor)# <b>address-family vpv4 unicast</b>                 | IPv4 のアドレス ファミリを設定します。                                      |
| ステップ 23 | <b>send-community extended</b><br>例 :                                                                                           | 拡張コミュニティ属性を送信します。                                           |

|         | コマンドまたはアクション                                                                                                             | 目的                                                                     |
|---------|--------------------------------------------------------------------------------------------------------------------------|------------------------------------------------------------------------|
|         | <code>switch(config-router)# send-community extended</code>                                                              |                                                                        |
| ステップ 24 | <b>import l2vpn evpn reoriginate</b><br>例：<br><code>switch(config-router)# import l2vpn evpn reoriginate</code>          | 新しい RT でルートを再発信します。                                                    |
| ステップ 25 | <b>neighbor address remote-as number</b><br>例：<br><code>switch(config-router)# neighbor 175.175.175.2 remote-as 1</code> | ネイバーを定義します。                                                            |
| ステップ 26 | <b>address-family ipv4 unicast</b><br>例：<br><code>switch(config-router)# address-family ipv4 unicast</code>              | IPv4 のアドレス ファミリを設定します。                                                 |
| ステップ 27 | <b>send-community extended</b><br>例：<br><code>switch(config-router)# send-community extended</code>                      | BGP ネイバーのコミュニティを設定します。                                                 |
| ステップ 28 | <b>address-family ipv6 unicast</b><br>例：<br><code>switch(config-router)# address-family ipv6 unicast</code>              | IPv4 ユニキャストアドレス ファミリを設定します。これは、IPv4 アンダーレイを使用した IPv6 over VXLAN に必要です。 |
| ステップ 29 | <b>send-community extended</b><br>例：<br><code>switch(config-router)# send-community extended</code>                      | BGP ネイバーのコミュニティを設定します。                                                 |
| ステップ 30 | <b>address-family l2vpn evpn</b><br>例：<br><code>switch(config-router)# address-family l2vpn evpn</code>                  | L2VPN アドレス ファミリを設定します。                                                 |
| ステップ 31 | <b>send-community extended</b><br>例：<br><code>switch(config-router)# send-community extended</code>                      | BGP ネイバーのコミュニティを設定します。                                                 |
| ステップ 32 | <b>import vpn unicast reoriginate</b><br>例：<br><code>switch(config-router)# import vpn unicast reoriginate</code>        | 新しい RT でルートを再発信します。                                                    |



## CHAPTER 26

# EVPN と L3VPN (MPLS SR) のシームレスな統合の設定

この章は、次の内容で構成されています。

- [EVPN と L3VPN \(MPLS SR\) のシームレスな統合の設定の詳細 \(517 ページ\)](#)
- [に関する注意事項と制限事項EVPN と L3VPN \(MPLS SR\) のシームレスな統合の設定 \(520 ページ\)](#)
- [EVPN と L3VPN \(MPLS SR\) のシームレスな統合の設定 \(523 ページ\)](#)
- [EVPN と L3VPN \(MPLS SR\) のシームレスな統合の設定 の設定例 \(528 ページ\)](#)
- [DSCP ベースの SR-TE フロー ステアリングの構成 \(537 ページ\)](#)

## EVPN と L3VPN (MPLS SR) のシームレスな統合の設定の詳細

データセンター (DC) 展開では、EVPN コントロールプレーン ラーニング、マルチテナント、シームレスモビリティ、冗長性、水平スケーリングが容易になるなどの利点から、VXLAN EVPN を採用しています。同様に、コアネットワークはそれぞれの機能を持つさまざまなテクノロジーに移行します。ラベル配布プロトコル (LDP) およびレイヤ3 VPN (L3VPN) を備えた MPLS は、データセンターを相互接続する多くのコアネットワークに存在します。テクノロジーの進化により、LDP ベースのアンダーレイを使用した従来の MPLS L3VPN から L3VPN を使用した MPLS ベースのセグメントルーティング (SR) への変換が可能になりました。セグメントルーティングは、次のような利点のために採用されています。

- Unified IGP および MPLS コントロールプレーン
- よりシンプルなトラフィック エンジニアリング手法

VXLAN EVPN にデータセンター (DC) が確立され、マルチテナント対応のトランスポートを必要とするコアネットワークでは、シームレスな統合が自然に必要になります。さまざまなコントロールプレーンプロトコルとカプセル化 (ここでは VXLAN から MPLS ベースのコアネットワークまで) をシームレスに統合するために、Cisco Nexus 9000 シリーズスイッチは、データセンターとコアルータ (プロバイダルータまたはプロバイダーエッジルータ)。

図 43: DCからコアネットワークドメインへの分離を使用したトポロジ

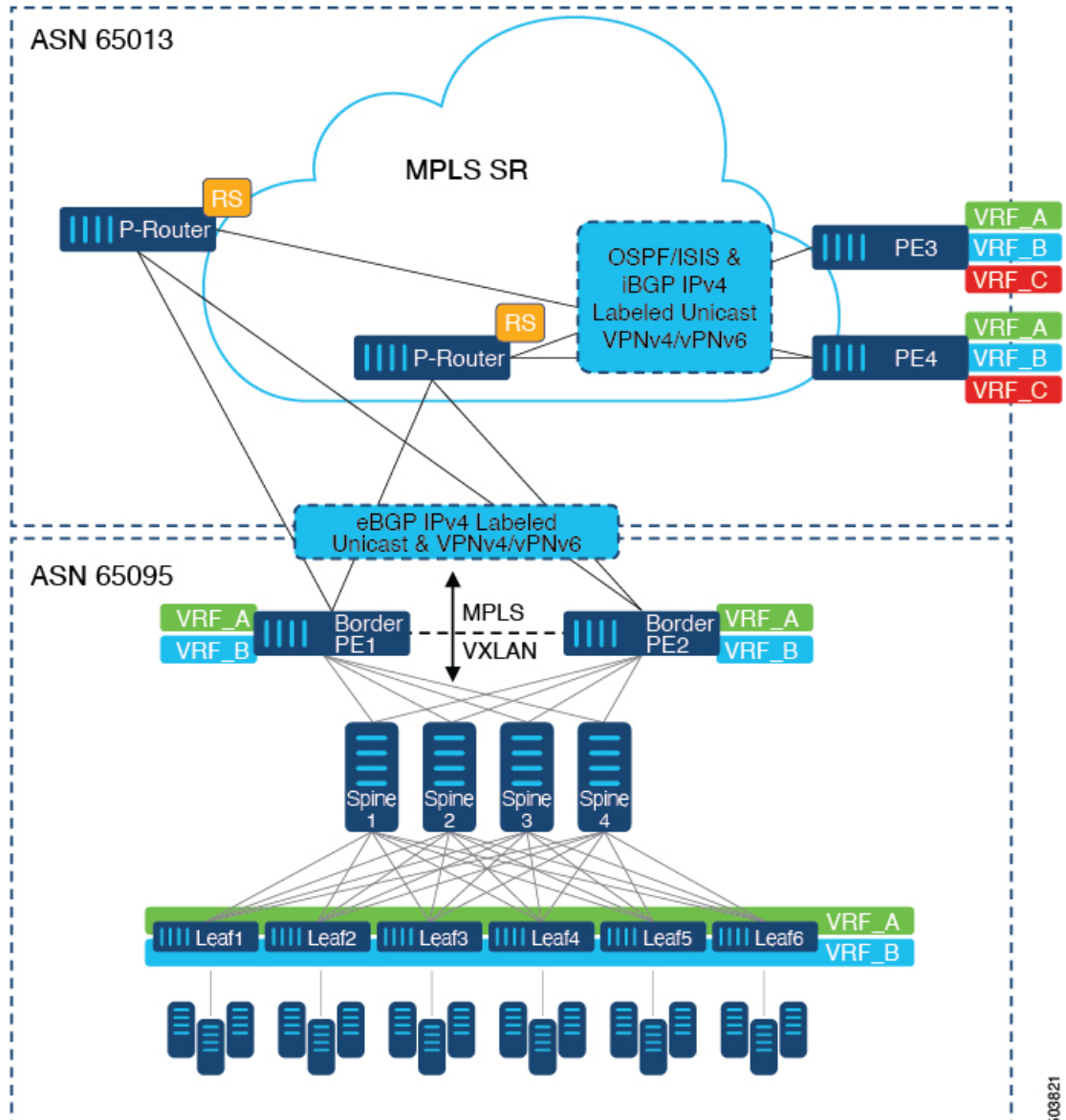

上の図では、VXLAN EVPNを実行する単一のデータセンターファブリックが示されています。データセンターに存在するVRF (VRF\_A、VRF\_B) は、MPLSベースのセグメントルーティング (MPLS-SR) を実行するWAN / コア上で拡張する必要があります。データセンターファブリックボーダースイッチは、VXLAN BGP EVPNをMPLS-SRとL3VPN (VPNv4 / VPNv6) で相互接続するボーダープロバイダーエッジ (ボーダー-PE1、ボーダー-PE2) として機能します。BPEは、IPv4ラベル付きユニキャストとVPNv4 / VPNv6アドレスファミリ (AF) を使用して、eBGPを介してプロバイダールータ (P-Router) と相互接続されます。P-Routerは、前述のAFのBGPルートリフレクタとして機能し、iBGPを介してMPLS-SRプロバイダーエッジ (PE3、PE4) に必要なルートをリレーします。コントロールプレーンとしてのBGPの使用に加えて、同じ自律システム (AS) 内のMPLS-SRノード間では、ラベル配布にIGP (OSPFまたはISIS) が使用されます。上の図に示すPE (PE3、PE4) から、Inter-ASオプションAを使用して、データセンター

またはコアネットワークVRFを別の外部ネットワークに拡張できます。この図では1つのデータセンターのみを示していますが、MPLS-SRネットワークを使用して複数のデータセンターファブリックを相互接続できます。

図 44: コアネットワーク内の複数の管理ドメイン

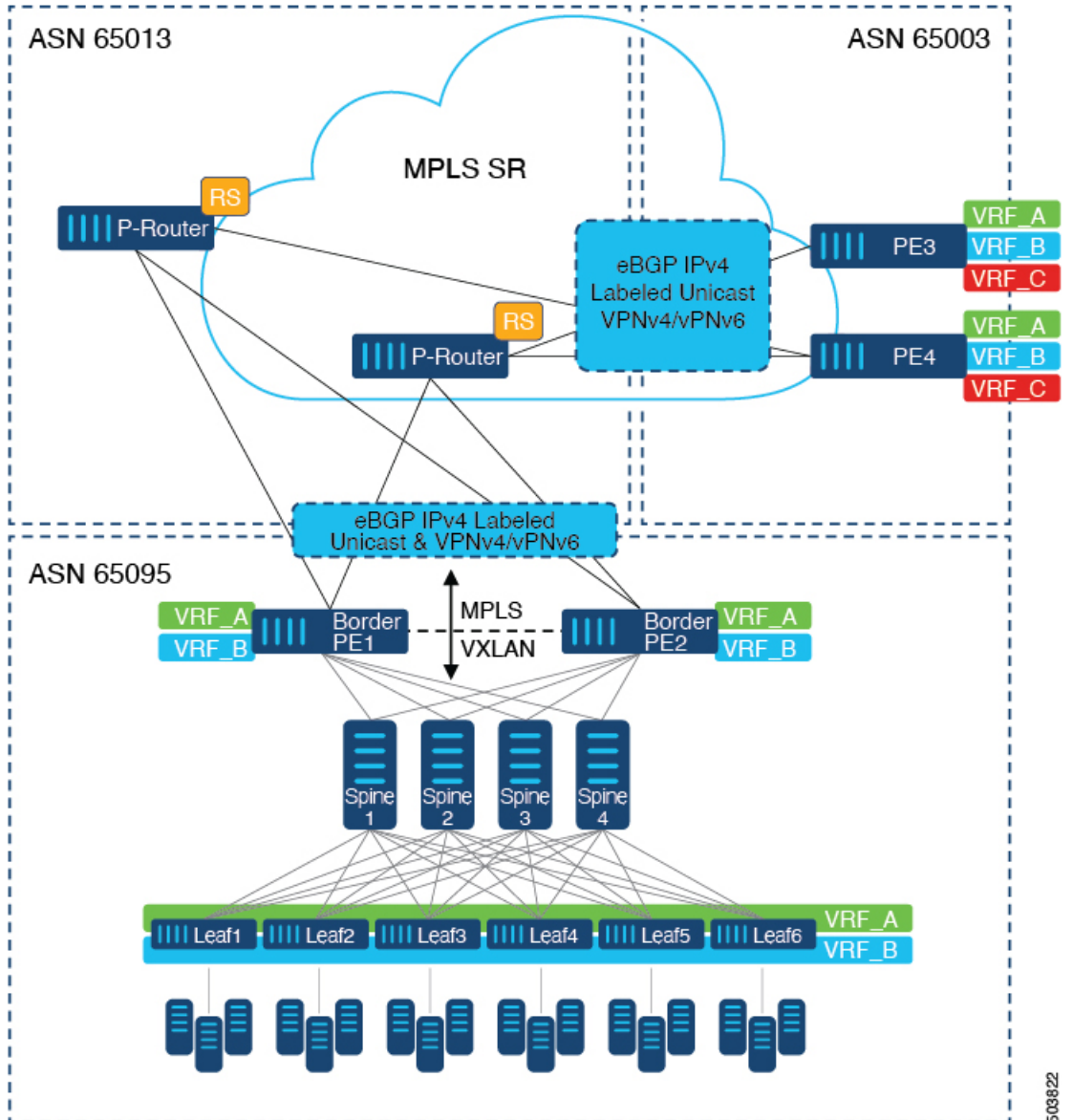

別の導入シナリオは、コアネットワークが複数の管理ドメインまたは自律システム (AS) に分かれている場合です。上の図では、VXLAN EVPNを実行する単一のデータセンターファブリックが示されています。データセンターに存在するVRF (VRF\_A、VRF\_B) は、MPLSベースのセグメントルーティング (MPLS-SR) を実行するWAN /コア上で拡張する必要があります。データセンターファブリックボーダースイッチは、VXLAN BGPEVPNをMPLS-SRとL3VPN (VPNv4 / VPNv6) で相互接続するボーダープロバイダーエッジ (ボーダーPE1、ボーダーPE2) として機能します。BPEは、IPv4ラベル付きユニキャストとVPNv4 / VPNv6アドレスファ

ミリ (AF) を使用して、eBGPを介してプロバイダールータ (P-Router) と相互接続されます。Pルータは前述のAFのBGPルートサーバとして機能し、eBGPを介してMPLS-SRプロバイダエッジ (PE3、PE4) に必要なルートをリレーします。MPLS-SRノード間では、他のコントロールプレーンプロトコルは使用されません。前のシナリオと同様に、PE (PE3、PE4) はInter-ASオプションAで動作して、データセンターまたはコアネットワークVRFを外部ネットワークに拡張できます。この図では1つのデータセンターのみを示していますが、MPLS-SRネットワークを使用して複数のデータセンターファブリックを相互接続できます。

Cisco NX-OS リリース 10.3(1)F 以降、境界 PE で DSCP ベースの SRTE トラフィック ステアリングがサポートされます。詳細については、[DSCP ベースの SR-TE フロー ステアリングの構成](#)を参照してください。このシナリオは、L3VPN (MPLS SR) でのみサポートされます。ボーダー PE (ボーダー リーフ) シナリオを表す上の図では、次の点に注意してください。

1. 着信 VXLAN トラフィックは終端し、PE3 または PE4 への標準ルーティングの最適パスに従うため、L3VPN (MPLS SR) に送信されます。
2. PE1 に入る着信 VXLAN トラフィックは終端し、L3 VNI に適用される SRTE トラフィック ステアリングポリシーは、標準ルーティングの最適パスを上書きし、SRTE フロー ステアリングポリシーに基づいて PE3 または PE4 への代替パスを選択するようにステアリングします。

MPLS SR の追加情報については、『Cisco Nexus 9000 Series NX-OS Layer 2 Switching Configuration Guide』を参照してください。

## に関する注意事項と制限事項 EVPN と L3VPN (MPLS SR) のシームレスな統合の設定

| 機能                       | Cisco Nexus 9300-FX2/FX3 および 9300-GX プラットフォーム スイッチ | -R ラインカードを搭載した Cisco Nexus 9504 および 9508 スイッチ | 注                                                                  |
|--------------------------|----------------------------------------------------|-----------------------------------------------|--------------------------------------------------------------------|
| VXLAN EVPN から SR-L3VPN へ | はい                                                 | はい                                            | 異なる DC ポッド間のレイヤ3接続を拡張します。SR 拡張を使用して IGP/BGP のアンダーレイを設定します。         |
| VXLAN EVPN から SR-L3VPN へ | はい                                                 | はい                                            | VXLAN を実行する DC POD と SR を実行する任意のドメイン (DC または CORE) 間のレイヤ3接続を拡張します。 |



| 機能                             | Cisco Nexus 9300-FX2/FX3 および 9300-GX プラットフォーム スイッチ | -R ラインカードを搭載した Cisco Nexus 9504 および 9508 スイッチ | 注               |
|--------------------------------|----------------------------------------------------|-----------------------------------------------|-----------------|
| VXLAN EVPN から MPLS L3VPN (LDP) | いいえ                                                | はい                                            | アンダーレイは LDP です。 |

次の Cisco Nexus プラットフォーム スイッチは、EVPN と L3VPN (MPLS SR) のシームレスな統合をサポートします。

- 9336C-FX2 スイッチ
- 93240YC-FX2 スイッチ
- 9300-FX3 プラットフォーム スイッチ
- 9300-GX プラットフォーム スイッチ
- 96504YC-R および 9636C-RX ラインカードを搭載した 9504 および 9508 プラットフォーム スイッチ (9636C-R および 9636Q-R ラインカードはサポートされません)

Cisco NX-OS リリース 10.2(3) 以降、EVPN と L3VPN (MPLS SR) のシームレスな統合が Cisco Nexus 9300-GX2 プラットフォーム スイッチでサポートされています。

EVPN と L3VPN (MPLS SR) のシームレスな統合により、次の機能がサポートされます。

- Host Facing (Downlinks to)
  - 個々のレイヤ 3 インターフェイス (孤立ポート)
  - レイヤ 3 ポート チャネル
  - レイヤ 3 サブインターフェイス
  - Inter-AS オプション A (VRF-lite と呼ばれる)
- コアフェーシング (VXLAN へのアップリンク)
  - 個々のレイヤ 3 インターフェイス
  - レイヤ 3 ポート チャネル
- コアフェーシング (MPLS SR へのアップリンク)
  - 個々のレイヤ 3 インターフェイス
  - VRF 単位のラベル
  - VPN ラベル統計情報
- エンドツーエンド Time to Live (TTL) と明示的輻輳通知 (ECN)、パイプモードでのみ。

- Cisco Nexus 96136YC-RおよびCisco Nexus 9636C-RXラインカードを搭載したCisco Nexus 9504および9508プラットフォームスイッチでは、MPLS SegmentRoutingとMPLS LDPを同時に設定することはできません。

VXLAN-to-SR ハンドオフ QoS 値は、ハンドオフ中に保持され、Cisco Nexus 9336C-FX2、93240YC-FX2、9300-FX3、および 9300-GX プラットフォーム スイッチの VXLAN トンネルパケットから SR トンネルパケットに伝播されます。

Cisco NX-OS リリース 10.2(3) 以降、VXLAN-to-SR ハンドオフ QoS 値は、ハンドオフ中に保持され、Cisco Nexus 9300-GX2 プラットフォーム スイッチの VXLAN トンネルパケットから SR トンネルパケットに伝達されます。

次の機能は、EVPN と L3VPN (MPLS SR) のシームレスな統合ではサポートされていません。

- 分散型エニーキャストゲートウェイまたはHSRP、VRRP、GLBPなどのファーストホップ冗長プロトコル。
- vPC：冗長ホストまたはネットワークサービス接続用。
- コア方向のアップリンク（MPLSまたはVXLAN）のSVI/サブインターフェイス。
- 設定済みの MAC アドレスをもつ SVI/サブインターフェイス。
- MPLSセグメントルーティングおよびボーダーゲートウェイ（VXLAN Multi-SiteのBGW）は同時に構成できません。
- MPLS-SR ドメイン全体にわたる拡張サブネットのレイヤ 2
- Cisco Nexus 9336C-FX2、93240YC-FX2、および9300-FX3 プラットフォーム スイッチ用の VXLAN/SR および SR/VXLAN ハンドオフのドロップなし
- 統計、96136YC-R および 9636C-RX ラインカードを搭載した Cisco Nexus 9504 および 9508 プラットフォーム スイッチ
- Cisco Nexus 9336C-FX2、93240YC-FX2、9300-FX3、および9300-GX プラットフォーム スイッチのプライオリティ フロー制御（PFC）
- Cisco NX-OS リリース 10.3 (1) F 以降、DSCP ベースの SRTE トラフィック ステアリング機能により、IP ヘッダーの DSCP フィールドを使用して照合され、SRTE パスに誘導される VXLAN パケットの送信元ルーティングが可能になります。以下はこの機能の注意事項と制限事項です。
  - このフィーチャは、Cisco Nexus 9300-FX2、9300-FX3、9300-GX、9300-GX2 TOR スイッチでのみサポートされます。
  - 境界リーフまたは境界PEの場合、ACLフィルタは内部パケットに適用されます（IPv4 パケットの場合は IPv4 アクセス リスト、IPv6 パケットの場合は IPv6 アクセス リスト）。この機能は、L3VPN ではサポートされていません。MPLS EVPN は、VXLAN ではサポートされていません。

- Cisco NX-OS リリース 10.3(2)F 以降、EVPN と L3VPN (MPLS SR) のシームレスな統合が Cisco Nexus 9300-FX プラットフォーム スイッチおよび Cisco Nexus 9700-FX と 9700-GX ラインカードでサポートされています。以下はこの機能の注意事項と制限事項です。
  - Cisco Nexus 9500 プラットフォーム スイッチがハンドオフ モードで、MPLS カプセル化パケットが L2 ポートで転送される場合、dot1q ヘッダーは追加されません。
  - Cisco Nexus 9500 プラットフォーム スイッチが EVPN から MPLS SR L3VPN へのハンドオフ モードとして設定されている場合、SVI/サブインターフェイスは、コアに面したアップリンク (MPLS または VXLAN) ではサポートされません。
  - DSCP から MPLS EXP へのプロモーションは、DCI モードの FX TOR/ラインカードでは機能しません。MPLS EXP への内部 DSCP 値のコピーは、このハンドオフ モードの FX TOR/ラインカードでは機能しません。MPLS EXP は 0x7 に設定されます。
- Cisco NX-OS リリース 10.3(2)F 以降、DSCP ベースの SRTE フロー ステアリング機能は、Cisco Nexus 9300-FX プラットフォームおよび Cisco Nexus 9700-FX と 9700-GX ラインカードでサポートされます。以下はこの機能の注意事項と制限事項です。
  - Cisco Nexus 9500 プラットフォーム スイッチがハンドオフ モードで、MPLS カプセル化パケットが L2 ポートで転送される場合、dot1q ヘッダーは追加されません。
  - Cisco Nexus 9500 プラットフォーム スイッチが EVPN から MPLS SR L3VPN へのハンドオフ モードとして設定されている場合、SVI/サブインターフェイスは、コアに面したアップリンク (MPLS または VXLAN) ではサポートされません。
  - DSCP から MPLS EXP へのプロモーションは、DCI モードの FX TOR/ラインカードでは機能しません。MPLS EXP への内部 DSCP 値のコピーは、このハンドオフ モードの FX TOR/ラインカードでは機能しません。MPLS EXP は 0x7 に設定されます。

## EVPN と L3VPN (MPLS SR) のシームレスな統合の設定

Border Provider Edge (Border PE) の次の手順では、VXLAN ドメインから MPLS ドメインへのルートをインポートして、他の方向へのルートを再開始します。

### 手順の概要

1. **configure terminal**
2. **feature-set mpls**
3. **nv overlay evpn**
4. **feature bgp**
5. **feature mpls l3vpn**
6. **feature mpls segment-routing**
7. **feature interface-vlan**
8. **feature vn-segment-vlan-based**
9. **feature nv overlay**

10. **router bgp** *autonomous-system-number*
11. **address-family ipv4 unicast**
12. **network** *address*
13. **allocate-label all**
14. **exit**
15. **neighbor** *address remote-as number*
16. **update-source** *type/id*
17. **address-family l2vpn evpn**
18. **send-community both**
19. **import vpn unicast reoriginate**
20. **exit**
21. **neighbor** *address remote-as number*
22. **update-source** *type/id*
23. **address-family ipv4 labeled-unicast**
24. **send-community both**
25. **exit**
26. **neighbor** *address remote-as number*
27. **update-source** *type/id*
28. **ebgp-multihop** *number*
29. **address-family vpv4 unicast**
30. **send-community both**
31. **import l2vpn evpn reoriginate**
32. **exit**

## 手順の詳細

|        | コマンドまたはアクション                                                                   | 目的                       |
|--------|--------------------------------------------------------------------------------|--------------------------|
| ステップ 1 | <b>configure terminal</b><br>例：<br><code>switch# configure terminal</code>     | グローバル設定モードを開始します。        |
| ステップ 2 | <b>feature-set mpls</b><br>例：<br><code>switch(config)# feature-set mpls</code> | MPLS フィーチャセットをイネーブルにします。 |
| ステップ 3 | <b>nv overlay evpn</b><br>例：<br><code>switch(config)# nv overlay evpn</code>   | VXLAN を有効にします。           |
| ステップ 4 | <b>feature bgp</b><br>例：<br><code>switch(config)# feature bgp</code>           | BGP を有効にします。             |

|         | コマンドまたはアクション                                                                                           | 目的                                                                                                                                           |
|---------|--------------------------------------------------------------------------------------------------------|----------------------------------------------------------------------------------------------------------------------------------------------|
| ステップ 5  | <b>feature mpls l3vpn</b><br>例 :<br>switch(config)# <b>feature mpls l3vpn</b>                          | レイヤ 3 VPN を有効にします。<br><br>(注) 機能 mpls l3vpn は機能 mpls segment-routing を必要とします。                                                                |
| ステップ 6  | <b>feature mpls segment-routing</b><br>例 :<br>switch(config)# <b>feature mpls segment-routing</b>      | セグメントルーティングを有効にします。                                                                                                                          |
| ステップ 7  | <b>feature interface-vlan</b><br>例 :<br>switch(config)# <b>feature interface-vlan</b>                  | VLAN インターフェイスを有効にします。                                                                                                                        |
| ステップ 8  | <b>feature vn-segment-vlan-based</b><br>例 :<br>switch(config)# <b>feature vn-segment-vlan-based</b>    | VLAN ベースの VN セグメントを有効にします                                                                                                                    |
| ステップ 9  | <b>feature nv overlay</b><br>例 :<br>switch(config)# <b>feature nv overlay</b>                          | VXLAN を有効にします。                                                                                                                               |
| ステップ 10 | <b>router bgp autonomous-system-number</b><br>例 :<br>switch(config)# <b>router bgp 65095</b>           | BGP を設定します。 <i>autonomous-system-number</i> の値は 1~4294967295 です。                                                                             |
| ステップ 11 | <b>address-family ipv4 unicast</b><br>例 :<br>switch(config-router)# <b>address-family ipv4 unicast</b> | IPv4 のアドレス ファミリを設定します。                                                                                                                       |
| ステップ 12 | <b>network address</b><br>例 :<br>switch(config-router-af)# <b>network 10.51.0.51/32</b>                | MPLS-SR ドメイン向けに BGP にプレフィックスを挿入します。<br><br>(注) Border PE での MPLS-SR トンネルデポジションのすべての実行可能なネクストホップは、network ステートメントを介してアドバタイズする必要があります (32 のみ)。 |
| ステップ 13 | <b>allocate-label all</b><br>例 :<br>switch(config-router-af)# <b>allocate-label all</b>                | network ステートメントによって挿入されたすべてのプレフィックスのラベル割り当てを設定します。                                                                                           |

|         | コマンドまたはアクション                                                                                                                | 目的                                                             |
|---------|-----------------------------------------------------------------------------------------------------------------------------|----------------------------------------------------------------|
| ステップ 14 | <b>exit</b><br>例：<br>switch(config-router-af) # <b>exit</b>                                                                 | コマンドモードを終了します。                                                 |
| ステップ 15 | <b>neighbor address remote-as number</b><br>例：<br>switch(config-router) # <b>neighbor 10.95.0.95<br/>remote-as 65095</b>    | ルートリフレクターに対して iBGP ネイバーの IPv4 アドレスおよびリモート自律システム (AS) 番号を定義します。 |
| ステップ 16 | <b>update-source type/id</b><br>例：<br>switch(config-router) # <b>update-source loopback0</b>                                | eBGP ピアリングのインターフェイスを定義します。                                     |
| ステップ 17 | <b>address-family l2vpn evpn</b><br>例：<br>switch(config-router) # <b>address-family l2vpn evpn</b>                          | L2VPN EVPN キャストアドレスファミリを設定します。                                 |
| ステップ 18 | <b>send-community both</b><br>例：<br>switch(config-router-af) # <b>send-community both</b>                                   | BGP ネイバーのコミュニティを設定します。                                         |
| ステップ 19 | <b>import vpn unicast reoriginate</b><br>例：<br>switch(config-router-af) # <b>import vpn unicast<br/>reoriginate</b>         | 新しい Route-Target でルートを再発信します。オプションのルートマップを使用するように拡張できます。       |
| ステップ 20 | <b>exit</b><br>例：<br>switch(config-router-af) # <b>exit</b>                                                                 | コマンドモードを終了します。                                                 |
| ステップ 21 | <b>neighbor address remote-as number</b><br>例：<br>switch(config-router) # <b>neighbor 10.51.131.131<br/>remote-as 65013</b> | P ルーターに対して eBGP ネイバーの IPv4 アドレスおよびリモート自律システム (AS) 番号を定義します。    |
| ステップ 22 | <b>update-source type/id</b><br>例：<br>switch(config-router) # <b>update-source Ethernet1/1</b>                              | eBGP ピアリングのインターフェイスを定義します。                                     |
| ステップ 23 | <b>address-family ipv4 labeled-unicast</b><br>例：<br>switch(config-router) # <b>address-family ipv4<br/>labeled-unicast</b>  | IPv4 ラベル付きユニキャストのアドレスファミリを設定します。                               |

|         | コマンドまたはアクション                                                                                                              | 目的                                                          |
|---------|---------------------------------------------------------------------------------------------------------------------------|-------------------------------------------------------------|
| ステップ 24 | <b>send-community both</b><br>例：<br>switch(config-router-af)# <b>send-community both</b>                                  | BGP ネイバーのコミュニティを設定します。                                      |
| ステップ 25 | <b>exit</b><br>例：<br>switch(config-router-af)# <b>exit</b>                                                                | コマンドモードを終了します。                                              |
| ステップ 26 | <b>neighbor address remote-as number</b><br>例：<br>switch(config-router)# <b>neighbor 10.131.0.131<br/>remote-as 65013</b> | eBGP ネイバーの IPv4 アドレスおよびリモート自律システム (AS) 番号を定義します。            |
| ステップ 27 | <b>update-source type/id</b><br>例：<br>switch(config-router)# <b>update-source loopback0</b>                               | eBGP ピアリングのインターフェイスを定義します。                                  |
| ステップ 28 | <b>ebgp-multihop number</b><br>例：<br>switch(config-router)# <b>ebgp-multihop 5</b>                                        | リモートピアにマルチホップ TTL を指定します。<br><i>number</i> の範囲は 2 ~ 255 です。 |
| ステップ 29 | <b>address-family vpv4 unicast</b><br>例：<br>switch(config-router)# <b>address-family vpv4<br/>unicast</b>                 | VPNv4 または VPNv6 のアドレスファミリを設定します。                            |
| ステップ 30 | <b>send-community both</b><br>例：<br>switch(config-router-af)# <b>send-community both</b>                                  | BGP ネイバーのコミュニティを設定します。                                      |
| ステップ 31 | <b>import l2vpn evpn reoriginate</b><br>例：<br>switch(config-router-af)# <b>import l2vpn evpn<br/>reoriginate</b>          | 新しい Route-Target でルートを再発信します。オプションのルートマップを使用するように拡張できます。    |
| ステップ 32 | <b>exit</b><br>例：<br>switch(config-router-af)# <b>exit</b>                                                                | コマンドモードを終了します。                                              |

# EVPN と L3VPN (MPLS SR) のシームレスな統合の設定 の設定例

シナリオ : DC to Core Network Domain Separation および IGP with MPLS-SR network

図 45: DC からコアネットワークドメインへの分離を使用したトポロジ

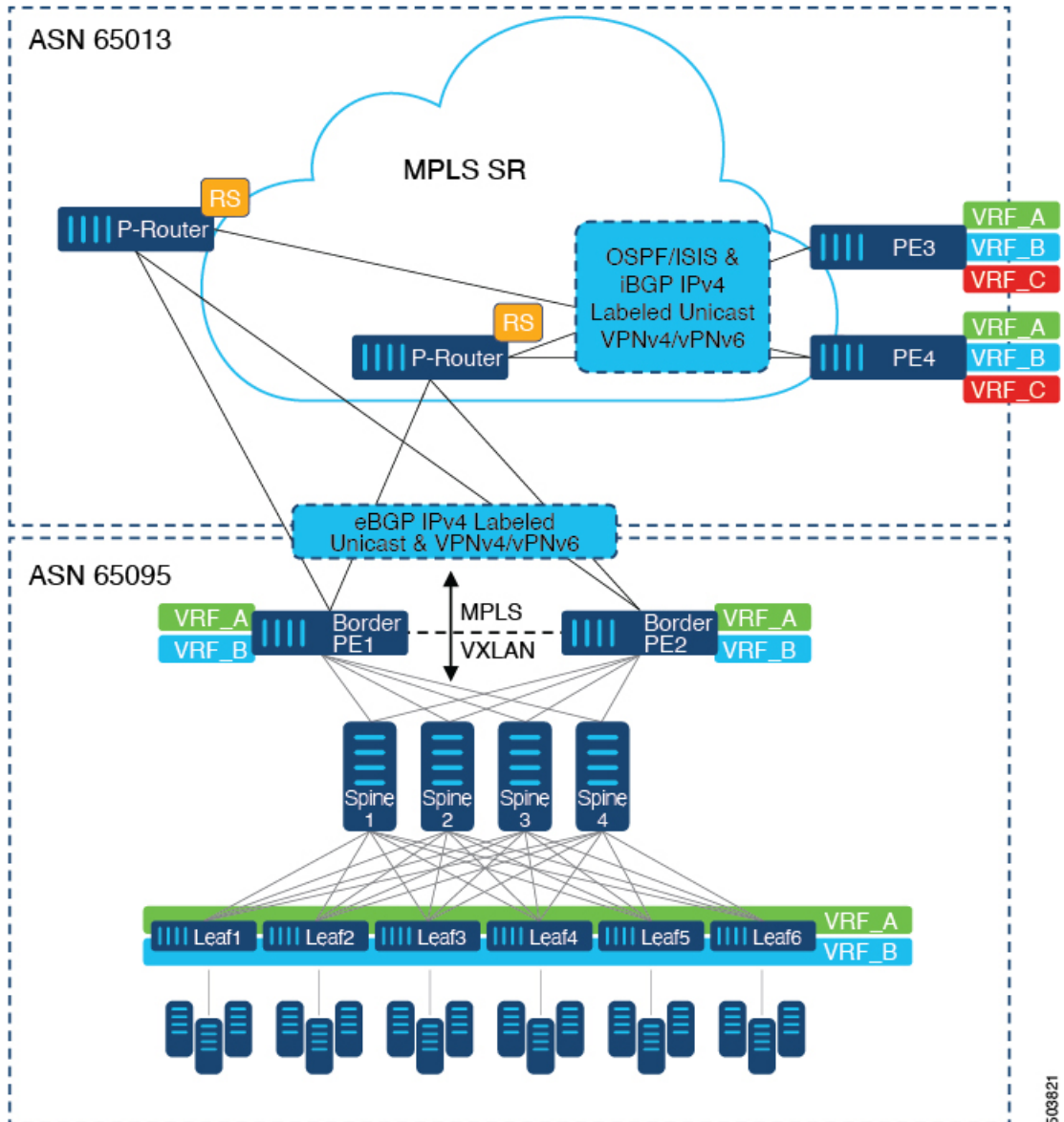

次に示すのは、VXLAN ドメインから MPLS ドメインへ、および逆方向にルートを入力および再発信するために必要な CLI 設定の例です。サンプル CLI 設定は、それぞれのロールに必要な設定のみを示しています。



## ボーダー PE

```
hostname BL51-N9336FX2
install feature-set mpls

feature-set mpls

feature bgp
feature mpls l3vpn
feature mpls segment-routing
feature ospf
feature interface-vlan
feature vn-segment-vlan-based
feature nv overlay

nv overlay evpn

mpls label range 16000 23999 static 6000 8000

segment-routing
 mpls
 connected-prefix-sid-map
 address-family ipv4
 10.51.0.51/32 index 51

vlan 2000
 vn-segment 50000

vrf context VRF_A
 vni 50000
 rd auto
 address-family ipv4 unicast
 route-target both auto
 route-target both auto evpn
 route-target import 50000:50000
 route-target export 50000:50000
 address-family ipv6 unicast
 route-target both auto
 route-target both auto evpn
 route-target import 50000:50000
 route-target export 50000:50000

interface Vlan2000
 no shutdown
 vrf member VRF_A
 no ip redirects
 ip forward
 ipv6 address use-link-local-only
 no ipv6 redirects

interface nve1
 no shutdown
 host-reachability protocol bgp
 source-interface loopback1
 member vni 50000 associate-vrf

interface Ethernet1/1
 description TO_P-ROUTER
 ip address 10.51.131.51/24
 mpls ip forwarding
 no shutdown

interface Ethernet1/36
```

```

description TO_SPINE
ip address 10.95.51.51/24
ip router ospf 10 area 0.0.0.0
no shutdown

interface loopback0
description ROUTER-ID & SR-LOOPBACK
ip address 10.51.0.51/32
ip router ospf UNDERLAY area 0.0.0.0

interface loopback1
description NVE-LOOPBACK
ip address 10.51.1.51/32
ip router ospf UNDERLAY area 0.0.0.0

router ospf UNDERLAY
router-id 10.51.0.51

router bgp 65095
address-family ipv4 unicast
network 10.51.0.51/32
allocate-label all
!
neighbor 10.95.0.95
remote-as 65095
update-source loopback0
address-family l2vpn evpn
send-community
send-community extended
import vpn unicast reoriginate
!
neighbor 10.51.131.131
remote-as 65013
update-source Ethernet1/1
address-family ipv4 labeled-unicast
send-community
send-community extended
!
neighbor 10.131.0.131
remote-as 65013
update-source loopback0
ebgp-multihop 5
address-family vpv4 unicast
send-community
send-community extended
import l2vpn evpn reoriginate
address-family vpv6 unicast
send-community
send-community extended
import l2vpn evpn reoriginate
!
vrf VRF_A
address-family ipv4 unicast
redistribute direct route-map fabric-rmap-redis-subnet

```

### P ルーター

```

hostname P131-N9336FX2
install feature-set mpls

feature-set mpls

feature bgp
feature isis

```

```
feature mpls l3vpn
feature mpls segment-routing

mpls label range 16000 23999 static 6000 8000

segment-routing
 mpls
 connected-prefix-sid-map
 address-family ipv4
 10.131.0.131/32 index 131

route-map RM_NH_UNCH permit 10
 set ip next-hop unchanged

interface Ethernet1/1
 description TO_BORDER-PE
 ip address 10.51.131.131/24
 ip router isis 10
 mpls ip forwarding
 no shutdown

interface Ethernet1/11
 description TO_PE
 ip address 10.52.131.131/24
 ip router isis 10
 mpls ip forwarding
 no shutdown

interface loopback0
 description ROUTER-ID & SR-LOOPBACK
 ip address 10.131.0.131/32
 ip router isis 10

router isis 10
 net 49.0000.0000.0131.00
 is-type level-2
 address-family ipv4 unicast
 segment-routing mpls

router bgp 65013
 event-history detail
 address-family ipv4 unicast
 allocate-label all
!
 neighbor 10.51.131.51
 remote-as 65095
 update-source Ethernet1/1
 address-family ipv4 labeled-unicast
 send-community
 send-community extended
!
 neighbor 10.51.0.51
 remote-as 65095
 update-source loopback0
 ebgp-multihop 5
 address-family vpnv4 unicast
 send-community
 send-community extended
 route-map RM_NH_UNCH out
 address-family vpnv6 unicast
 send-community
 send-community extended
 route-map RM_NH_UNCH out
!
```

```

neighbor 10.52.131.52
 remote-as 65013
 update-source Ethernet1/11
 address-family ipv4 labeled-unicast
 send-community
 send-community extended
!
neighbor 10.52.0.52
 remote-as 65013
 update-source loopback0
 address-family vpv4 unicast
 send-community
 send-community extended
 route-reflector-client
 route-map RM_NH_UNCH out
 address-family vpv6 unicast
 send-community
 send-community extended
 route-reflector-client
 route-map RM_NH_UNCH out

```

### プロバイダー エッジ (PE)

```

hostname L52-N93240FX2
install feature-set mpls

feature-set mpls

feature bgp
feature isis
feature mpls l3vpn
feature mpls segment-routing

mpls label range 16000 23999 static 6000 8000

segment-routing
 mpls
 connected-prefix-sid-map
 address-family ipv4
 10.52.0.52/32 index 52

vrf context VRF_A
 rd auto
 address-family ipv4 unicast
 route-target import 50000:50000
 route-target export 50000:50000
 address-family ipv6 unicast
 route-target import 50000:50000
 route-target export 50000:50000

interface Ethernet1/49
 description TO_P-ROUTER
 ip address 10.52.131.52/24
 ip router isis 10
 mpls ip forwarding
 no shutdown

interface loopback0
 description ROUTER-ID & SR-LOOPBACK
 ip address 10.52.0.52/32
 ip router isis 10

router isis 10
 net 49.0000.0000.0052.00
 is-type level-2

```

```
address-family ipv4 unicast
 segment-routing mpls

router bgp 65013
 address-family ipv4 unicast
 network 10.52.0.52/32
 allocate-label all
 !
 neighbor 10.52.131.131
 remote-as 65013
 update-source Ethernet1/49
 address-family ipv4 labeled-unicast
 send-community
 send-community extended
 !
 neighbor 10.131.0.131
 remote-as 65013
 update-source loopback0
 address-family vpv4 unicast
 send-community
 send-community extended
 address-family vpv6 unicast
 send-community
 send-community extended
 !
 vrf VRF_A
 address-family ipv4 unicast
 redistribute direct route-map fabric-rmap-redis-subnet
```

シナリオ : DCからコアへ、およびコアネットワークドメイン分離内 (MPLS-SRネットワーク内のeBGP)。

図 46: コアネットワーク内の複数の管理ドメイン

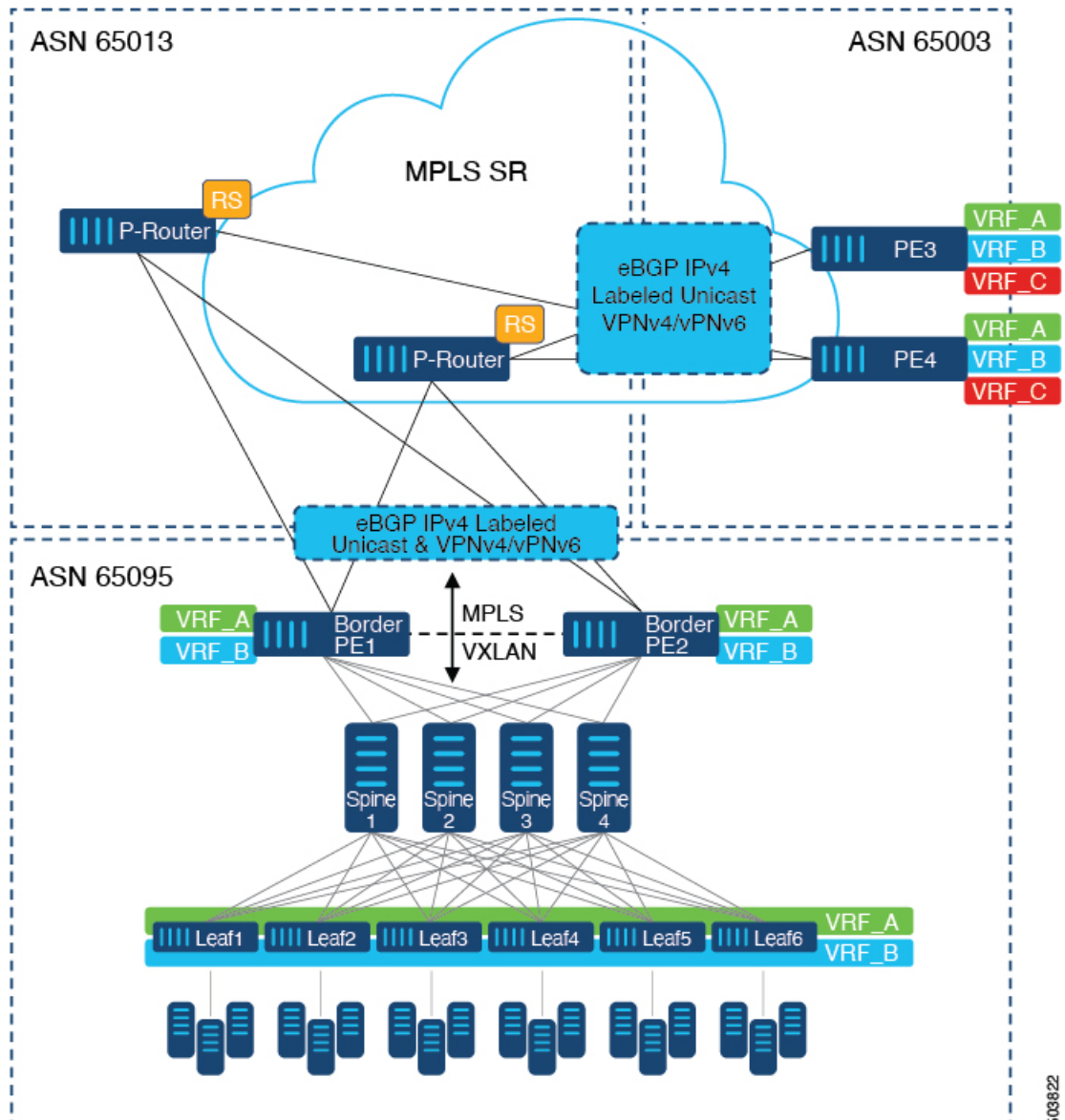

次に示すのは、VXLAN ドメインから MPLS ドメインへ、および逆方向にルートをインポートおよび再発信するために必要な CLI 設定の例です。サンプル CLI 構成は、シナリオ 1 とは異なるノード (P-Router ロールと Provider Edg (PE) ロール) のみを示しています。ボーダーPEは両方のシナリオで同じままです。

### P ルーター

```
hostname P131-N9336FX2
install feature-set mpls

feature-set mpls

feature bgp
feature mpls l3vpn
```

```
feature mpls segment-routing

mpls label range 16000 23999 static 6000 8000

segment-routing
 mpls
 connected-prefix-sid-map
 address-family ipv4
 10.131.0.131/32 index 131

route-map RM_NH_UNCH permit 10
 set ip next-hop unchanged

interface Ethernet1/1
 description TO_BORDER-PE
 ip address 10.51.131.131/24
 mpls ip forwarding
 no shutdown

interface Ethernet1/11
 description TO_PE
 ip address 10.52.131.131/24
 mpls ip forwarding
 no shutdown

interface loopback0
 description ROUTER-ID & SR-LOOPBACK
 ip address 10.131.0.131/32
 ip router isis 10

router bgp 65013
 event-history detail
 address-family ipv4 unicast
 network 10.131.0.131/32
 allocate-label all
 !
 address-family vpnv4 unicast
 retain route-target all
 address-family vpnv6 unicast
 retain route-target all
 !
 neighbor 10.51.131.51
 remote-as 65095
 update-source Ethernet1/1
 address-family ipv4 labeled-unicast
 send-community
 send-community extended
 !
 neighbor 10.51.0.51
 remote-as 65095
 update-source loopback0
 ebgp-multihop 5
 address-family vpnv4 unicast
 send-community
 send-community extended
 route-map RM_NH_UNCH out
 address-family vpnv6 unicast
 send-community
 send-community extended
 route-map RM_NH_UNCH out
 !
 neighbor 10.52.131.52
 remote-as 65003
 update-source Ethernet1/11
```

```

 address-family ipv4 labeled-unicast
 send-community
 send-community extended
 !
 neighbor 10.52.0.52
 remote-as 65003
 update-source loopback0
 ebgp-multihop 5
 address-family vpnv4 unicast
 send-community
 send-community extended
 route-map RM_NH_UNCH out
 address-family vpnv6 unicast
 send-community
 send-community extended
 route-map RM_NH_UNCH out

```

### プロバイダー エッジ (PE)

```

hostname L52-N93240FX2
install feature-set mpls

feature-set mpls

feature bgp
feature mpls l3vpn
feature mpls segment-routing

mpls label range 16000 23999 static 6000 8000

segment-routing
 mpls
 connected-prefix-sid-map
 address-family ipv4
 10.52.0.52/32 index 52

vrf context VRF_A
 rd auto
 address-family ipv4 unicast
 route-target import 50000:50000
 route-target export 50000:50000
 address-family ipv6 unicast
 route-target import 50000:50000
 route-target export 50000:50000

interface Ethernet1/49
 description TO_P-ROUTER
 ip address 10.52.131.52/24
 mpls ip forwarding
 no shutdown

interface loopback0
 description ROUTER-ID & SR-LOOPBACK
 ip address 10.52.0.52/32
 ip router isis 10

router bgp 65003
 address-family ipv4 unicast
 network 10.52.0.52/32
 allocate-label all
 !
 neighbor 10.52.131.131
 remote-as 65013
 update-source Ethernet1/49
 address-family ipv4 labeled-unicast

```



```

 send-community
 send-community extended
 !
neighbor 10.131.0.131
 remote-as 65013
 update-source loopback0
 ebgp-multihop 5
 address-family vpnv4 unicast
 send-community
 send-community extended
 address-family vpnv6 unicast
 send-community
 send-community extended
 !
vrf VRF_A
 address-family ipv4 unicast
 redistribute direct route-map fabric-rmap-redis-subnet

```

## DSCP ベースの SR-TE フローステアリングの構成

DSCP ベースの SR-TE フローステアリングを構成するには、まず境界 PE または境界リーフを構成して、EVPN と L3VPN をシームレスに統合します。[EVPN と L3VPN \(MPLS SR\) のシームレスな統合の設定 \(517ページ\)](#) を参照してください。次に、トラフィックを誘導するには、次の構成を実行します。

1. SRTE ポリシーを構成します。[Cisco ポータル](#)にある *Cisco Nexus 9000* シリーズ *NX-OS* ラベルスイッチング構成ガイドのセグメントルーティングの構成の章記載の、構成プロセス：*SRTE* フローベース トラフィック ステアリングのセクションを参照してください。
2. L3 VNI インターフェイスを構成します。[新しい L3 VNI モードの構成](#)を参照してください。
3. **ip/ipv6 policy route-map *srtc-policy*** コマンドを使用して、L3 VNI インターフェイスにポリシーを適用します。

### DSCP ベースの SR-TE フローステアリングの構成例

```

segment-routing
traffic-engineering
 segment-list name PATH1
 index 50 mpls label 16100
 segment-list name PATH2
 index 50 mpls label 16500
 index 100 mpls label 16100

 policy blue
 color 202 endpoint 21.1.1.1
 candidate-paths
 preference 100
 explicit segment-list PATH2
 policy red
 color 201 endpoint 21.1.1.1
 candidate-paths
 preference 100
 explicit segment-list PATH1
ip access-list flow-1

```

```
 statistics per-entry
 5 permit ip any any dscp af11
ip access-list flow-2
 statistics per-entry
 5 permit ip any any dscp af12

route-map srte-flow1 permit 10
 match ip address flow-1
 set ip next-hop 61.1.1.1 srte-policy name red

route-map srte-flow1 permit 20
 match ip address flow-2
 set ip next-hop 61.1.1.1 srte-policy name blue

vrf context 501
 vni 90001 13

interface vni90001
 ip policy route-map srte-flow1
```



## 第 27 章

# L3VPN SRv6 を備えた EVPN のシームレスな統合の設定

この章は、次の項で構成されています。

- [L3VPN を備えた EVPN のハンドオフのシームレスな統合について \(539 ページ\)](#)
- [EVPN から L3VPN SRv6 へのハンドオフの注意事項と制限事項 \(540 ページ\)](#)
- [EVPN VXLAN への L3VPN SRv6 ルートのインポート \(541 ページ\)](#)
- [L3VPN SRv6 への EVPN VXLAN ルートのインポート \(542 ページ\)](#)
- [VXLAN EVPN から L3VPN SRv6 へのハンドオフの設定例 \(544 ページ\)](#)

## L3VPN を備えた EVPN のハンドオフのシームレスな統合について

データセンター (DC) 導入では、EVPN コントロールプレーン ラーニング、マルチテナンシー、シームレス モビリティ、冗長性、POD の追加が容易になるなどの利点から、VXLAN EVPN を採用しています。同様に、コアは IP ベースの L3VPN SRv6 ネットワークであるか、IPv6 ベースの L3VPN アンダーレイから IPv6 用の IPv6 セグメントルーティング (SRv6) のようなより高度なソリューションに移行しています。SRv6 には次のような利点があります。

- よりシンプルなトラフィック エンジニアリング (TE) 方式
- より簡単に行えるクライアント設定
- SDN の採用

データセンター (DC) 内とコア内の 2 つの異なるテクノロジーにより、VXLAN から SRv6 コアへのトラフィックハンドオフがあり、これは DCI ノードで必要になり、DC ドメインのエッジにあり、コア エッジルータとインターフェイスします。

図 47: BGP EVPN VXLAN から L3VPN SRv6 へのハンドオフ

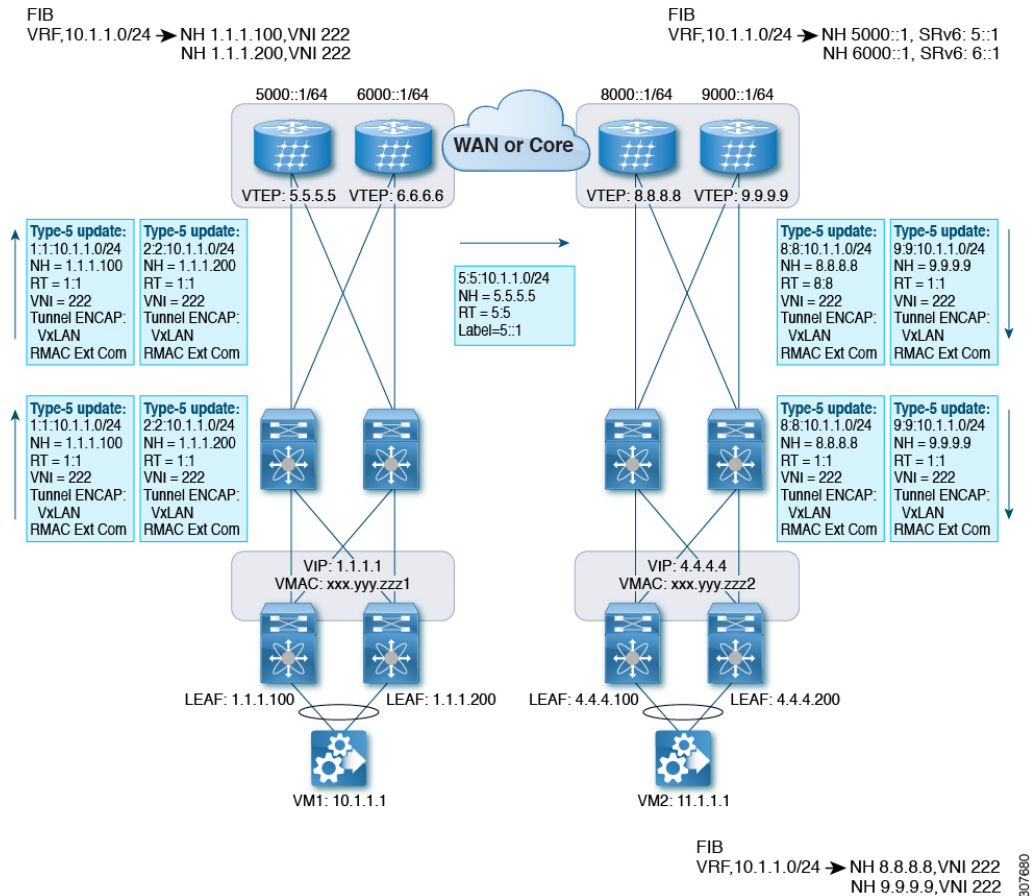

EVPN-VxLAN ファブリックに入るトラフィックの場合、BGP EVPN ルートは VRF の RD を含むローカル VRF にインポートされます。最適パスが計算され、VRF の RIB にインストールされた後、L3VPN SRv6 テーブルに挿入されます。最適パスとともに、VRF の RD および VRF ごとの SRv6 SID が含まれます。L3VPN SRv6 ルートターゲットは、L3VPN SRv6 ピアにアドバタイズされるルートとともに送信されます。

EVPN VxLAN ファブリックから出力されるトラフィックの場合、BGP L3VPN SRv6 ルートは、VRF の RD を含むローカル VRF にインポートされます。最適パスが計算されて VRF の RIB にインストールされ、EVPN テーブルに挿入されます。最適パスとともに、VRF の RD および VNI が含まれます。EVPN-VXLAN ルートターゲットはルートとともに送信され、EVPN-VxLAN ピアにアドバタイズされます。

## EVPN から L3VPN SRv6 へのハンドオフの注意事項と制限事項

この機能には、次の注意事項と制約事項があります。

- 同じ RD インポートが L3VPN SRv6 ファブリックでサポートされます。
- 同じ RD インポートは、EVPN VxLAN ファブリックではサポートされません。
- ハンドオフ デバイスでは、EVPN VXLAN 側で同じ RD インポートを使用しないでください。
- Cisco NX-OS Release 9.3(3) 以降では、次のスイッチのサポートが追加されています。
  - Cisco Nexus C93600CD-GX
  - Cisco Nexus C9364C-GX
  - Cisco Nexus C9316D-GX
- Cisco NX-OS リリース 10.2(3)F 以降、EVPN から L3VPN SRv6 へのハンドオフは、Cisco Nexus 9300-GX2 プラットフォーム スイッチでサポートされます。
- Cisco NX-OS リリース 10.2(1q)F 以降、VXLAN TRM は SRv6 DCI ハンドオフは Cisco Nexus N9KC9332D-GX2B プラットフォーム スイッチでサポートされます。

## EVPN VXLAN への L3VPN SRv6 ルートのインポート

L3VPN SRv6 ドメインから EVPN VXLAN ファブリックにルートを渡すプロセスでは、L3VPN SRv6 ルートのインポート条件を設定する必要があります。ルートは IPv4 または IPv6 のいずれかです。このタスクでは、EVPN VXLAN ファブリックへの単方向ルートアダプタイズメントを設定します。双方向アダプタイズメントの場合、L3VPN SRv6 ドメインのインポート条件を明示的に設定する必要があります。

### 始める前に

L3VPN SRv6 ファブリックが完全に設定されていることを確認します。詳細については、『*Cisco Nexus 9000 Series NX-OS SRv6 Configuration Guide*』を参照してください。

### 手順の概要

1. **config terminal**
2. **router bgp as-number**
3. **neighbor bgp ipv6-address remote-as as-number**
4. **address family vpv4 unicast** または **address family vpv6 unicast**
5. **import l2vpn evpn route-map name [reoriginate]**

### 手順の詳細

|        | コマンドまたはアクション                  | 目的                     |
|--------|-------------------------------|------------------------|
| ステップ 1 | <b>config terminal</b><br>例 : | コンフィギュレーション モードを入力します。 |

## L3VPN SRv6 への EVPN VXLAN ルートのインポート

|        | コマンドまたはアクション                                                                                                                                                                                                                                                                                                                  | 目的                                                                                                                                                                                                           |
|--------|-------------------------------------------------------------------------------------------------------------------------------------------------------------------------------------------------------------------------------------------------------------------------------------------------------------------------------|--------------------------------------------------------------------------------------------------------------------------------------------------------------------------------------------------------------|
|        | switch-1# <b>config terminal</b><br>Enter configuration commands, one per line. End with CNTL/Z.<br>switch-1(config)#                                                                                                                                                                                                         |                                                                                                                                                                                                              |
| ステップ 2 | <b>router bgp as-number</b><br><br>例：<br>switch-1(config)# <b>router bgp 100</b><br>switch-1(config-router)#                                                                                                                                                                                                                  | BGP ルータ コンフィギュレーション モードを開始します。                                                                                                                                                                               |
| ステップ 3 | <b>neighbor bgp ipv6-address remote-as as-number</b><br><br>例：<br>switch-1(config-router)# <b>neighbor 1234::1</b><br><b>remote-as 200</b><br>switch-1(config-router-neighbor)#                                                                                                                                               | BGP ルータ コンフィギュレーション モードを開始します。                                                                                                                                                                               |
| ステップ 4 | <b>address family vpv4 unicast</b> または <b>address family vpv6 unicast</b><br><br>例：<br>switch-1(config-router-neighbor)# <b>address-family vpv4 unicast</b><br>switch-1(config-router-neighbor-af)#<br><br>例：<br>switch-1(config-router-neighbor)# <b>address-family vpv6 unicast</b><br>switch-1(config-router-neighbor-af)# | EVPN VXLAN が L3VPN SRv6 にハンドオフするユニキャストトラフィックの IPv4 または IPv6 アドレスファミリを設定します。                                                                                                                                  |
| ステップ 5 | <b>import l2vpn evpn route-map name [reoriginate]</b><br><br>例：<br>switch-1(config-router-neighbor-af)# <b>import l2vpn evpn route-map test reoriginate</b><br>switch-1(config-router-neighbor-af)#                                                                                                                           | EVPN VXLAN が L3VPN SRv6 にハンドオフするユニキャストトラフィックの IPv4 または IPv6 アドレスファミリを設定します。このコマンドは、L3VPN SRv6 ドメインから学習したルートを EVPN VXLAN ドメインにアダプタイズできるようにします。オプションの <b>reoriginate</b> キーワードを使用すると、ドメイン固有の RT だけがアダプタイズされます。 |

## 次のタスク

双方向ルートアダプタイズメントでは、EVPN VXLAN ルートを L3VPN SRv6 ドメインにインポートするように設定します。

## L3VPN SRv6 への EVPN VXLAN ルートのインポート

EVPN VXLAN ファブリックから L3VPN SRv6 ドメインにルートを渡すプロセスでは、EVPN VXLAN ルートのインポート条件を設定する必要があります。ルートは IPv4 または IPv6 のいずれかです。このタスクでは、L3VPN SRv6 ファブリックへの単方向ルートアダプタイズメン

トを設定します。双方向アドバタイズメントの場合、EVPN VXLAN ドメインのインポート条件を明示的に設定する必要があります。

#### 始める前に

L3VPN SRv6 ファブリックが完全に設定されていることを確認します。詳細については、『Cisco Nexus 9000 Series NX-OS SRv6 Configuration Guide』を参照してください。

#### 手順の概要

1. **config terminal**
2. **router bgp as-number**
3. **neighbor ipv6-address remote-as as-number**
4. **address-family l2vpn evpn**
5. **import vpn unicast route-map name [reoriginate]**

#### 手順の詳細

|        | コマンドまたはアクション                                                                                                                                                                                        | 目的                                                                                                                                                |
|--------|-----------------------------------------------------------------------------------------------------------------------------------------------------------------------------------------------------|---------------------------------------------------------------------------------------------------------------------------------------------------|
| ステップ 1 | <b>config terminal</b><br>例 :<br><pre>switch-1# config terminal Enter configuration commands, one per line. End with CNTL/Z. switch-1(config)#</pre>                                                | コンフィギュレーション モードを入力します。                                                                                                                            |
| ステップ 2 | <b>router bgp as-number</b><br>例 :<br><pre>switch-1(config)# router bgp 200 switch-1(config-router)#</pre>                                                                                          | BGP ルータ コンフィギュレーション モードを開始します。                                                                                                                    |
| ステップ 3 | <b>neighbor ipv6-address remote-as as-number</b><br>例 :<br><pre>switch-1(config-router)# neighbor 1234::1 remote-as 100 switch-1(config-router-neighbor)#</pre>                                     | BGP ルータ コンフィギュレーション モードを開始します。                                                                                                                    |
| ステップ 4 | <b>address-family l2vpn evpn</b><br>例 :<br><pre>switch(config-router-neighbor)# address-family l2vpn evpn switch(config-router-neighbor-af)#</pre>                                                  | EVPN VXLAN が L3VPN SRv6 にハンドオフするユニキャスト トラフィックのアドレス ファミリを設定します。                                                                                    |
| ステップ 5 | <b>import vpn unicast route-map name [reoriginate]</b><br>例 :<br><pre>switch-1(config-router-neighbor-af)# import vpn unicast route-map test reoriginate switch-1(config-router-neighbor-af)#</pre> | EVPN VXLAN が L3VPN SRv6 にハンドオフするユニキャスト トラフィックの IPv4 または IPv6 アドレス ファミリを設定します。このコマンドは、EVPN VXLAN ドメインから学習したルートを L3VPN SRv6 ドメインにアドバタイズできるようにします。オフ |

|  | コマンドまたはアクション | 目的                                                            |
|--|--------------|---------------------------------------------------------------|
|  |              | シヨンの <b>reoriginate</b> キーワードを使用すると、ドメイン固有の RT だけがアドバタイズされます。 |

### 次のタスク

双方向ルートアドバタイズメントの場合、EVPN VXLAN ファブリックへの L3VPN SRv6 ルートのインポートを設定します。

## VXLAN EVPN から L3VPN SRv6 へのハンドオフの設定例

```

feature vn-segment-vlan-based
feature nv overlay
feature interface-vlan
nv overlay evpn
feature srv6

vrf context customer1
 vni 10000
 rd auto
 address-family ipv4 unicast
 route-target both 1:1
 route-target both auto evpn
 address-family ipv6 unicast
 route-target both 1:1
 route-target both auto evpn

segment-routing
 srv6
 encapsulation
 source-address loopback1
 locators
 locator DCI_1
 prefix café:1234::/64

interface loopback0
 ip address 1.1.1.0/32

interface loopback1
 ip address 1.1.1.1/32
 ipv6 address 4567::1/128

interface nve1
 source-interface loopback0
 member vni 10000 associate-vrf
 host-reachability protocol bgp

vlan 100
 vn-segment 10000

interface vlan 100
 ip forward
 ipv6 address use-link-local-only
 vrf member customer1

router bgp 65000

```



```
segment-routing srv6
 locator DCI_1
 neighbor 2.2.2.2 remote-as 200
 remote-as 75000
 address-family l2vpn evpn
 import vpn route-map | reoriginate
 neighbor 1234::1 remote-as 100
 remote-as 65000
 address-family vpv4 unicast
 import l2vpn evpn route-map | reoriginate
 address-family vpv6 unicast
 import l2vpn evpn route-map | reoriginate

vrf customer
 segment-routing srv6
 alloc-mode per-vrf
 address-family ipv4 unicast
 address-family ipv6 unicast
```



- 
- (注) **vni number** コマンドでは、VRF での VNI の構成中に **L3** キーワードを使用しないでください。新しい L3 VNI 構成は、ダイナミックに割り当てられる VNI の VLAN-BD ではサポートされないのであります。
-





## 第 28 章

# EVPN (TRM) の MVPN とのシームレスな統合の設定

この章は、次の項で構成されています。

- [EVPN \(TRM\) の MVPN \(Rosen ドラフト\) とのシームレスな統合について \(547 ページ\)](#)
- [EVPN \(TRM\) と MVPN とのシームレスな統合に関する注意事項と制約事項 \(549 ページ\)](#)
- [EVPN \(TRM\) と MVPN とのシームレスな統合のためのハンドオフ ノードの設定 \(550 ページ\)](#)
- [EVPN \(TRM\) と MVPN とのシームレスな統合の設定例 \(555 ページ\)](#)

## EVPN (TRM) の MVPN (Rosen ドラフト) とのシームレスな統合について

EVPN (TRM) と MVPN (ドラフトローゼン) のシームレスな統合により、VXLAN ネットワーク (TRM または TRM マルチサイト) と MVPN ネットワークの間でパケットをハンドオフできます。この機能をサポートするには、VXLAN TRM と MVPN が Cisco Nexus デバイス ノード (ハンドオフ ノード) でサポートされている必要があります。

ハンドオフ ノードは、MVPN ネットワークの PE および VXLAN ネットワークの VTEP です。次の図に示すように、VXLAN、MVPN、および IP マルチキャスト ネットワークに接続します。

図 48: VXLAN : MVPN ハンドオフ ネットワーク

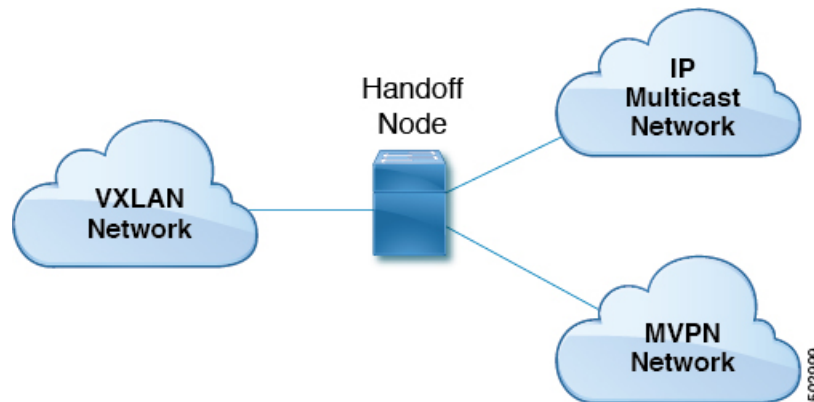

送信元と受信者は、3つのネットワーク（VXLAN、MVPN、またはIP マルチキャスト）のいずれかに存在できます。

すべてのマルチキャストトラフィック（つまり、VXLAN、MVPN、またはマルチキャストネットワークからのテナントトラフィック）は、あるドメインから別のドメインにルーティングされます。ハンドオフノードは中央ノードとして機能します。必要なパケット転送、カプセル化、およびカプセル化解除を実行して、それぞれの受信者にトラフィックを送信します。

## サポートされる RP の位置

カスタマー（オーバーレイ）ネットワークのランデブーポイント（RP）は、3つのネットワーク（VXLAN、MVPN、またはIP マルチキャスト）のいずれかに配置できます。

表 15: サポートされる RP の場所

| RP の場所                    | 説明                                                                                                                                                                           |
|---------------------------|------------------------------------------------------------------------------------------------------------------------------------------------------------------------------|
| IP ネットワークの RP             | <ul style="list-style-type: none"> <li>RP は MVPN PE にのみ接続でき、ハンドオフ ノードには接続できません。</li> <li>RP は VXLAN ハンドオフ ノードにのみ接続できます。</li> <li>RP は、MVPN PE と VXLAN の両方に接続できます。</li> </ul> |
| VXLAN ファブリック内部の RP        | すべての VTEP は、VXLAN ファブリック内の RP です。すべての MVPN PE は、VXLAN ファブリックに設定された RP を使用します。                                                                                                |
| VXLAN MVPN ハンドオフ ノード上の RP | RP は VXLAN MVPN ハンドオフ ノードです。                                                                                                                                                 |

| RP の場所                                                 | 説明                                                                     |
|--------------------------------------------------------|------------------------------------------------------------------------|
| MVPN ネットワークの RP                                        | RP は VXLAN ネットワークの外部にあります。これは、ハンドオフ ノード以外の MPLS クラウド内のノードの 1 つで設定されます。 |
| RP Everywhere (PIM エニーキャスト RP または MSDP ベースのエニーキャスト RP) | エニーキャスト RP は VXLAN リーフで設定できます。RP セットは、ハンドオフ ノードまたは任意の MVPN PE で設定できます。 |

## EVPN (TRM) と MVPN とのシームレスな統合に関する注意事項と制約事項

この機能には、次の注意事項と制約事項があります。

- N9K-X9636C-RX ラインカードを搭載した Cisco Nexus 9504 および 9508 プラットフォームスイッチのみが、EVPN (TRM) と MVPN とのシームレスな統合をサポートします。その他の -R シリーズラインカードは、ハンドオフ ノードとして機能できません。
- ハンドオフ ノードは、カスタマー ネットワークのローカル (直接接続) マルチキャスト送信元または受信者を持つことができます。
- MVPN 用の ASM/SSM や TRM 用の ASM などの既存のアンダーレイ プロパティは、ハンドオフ ノードでサポートされます。
- ハンドオフ ノードは、オーバーレイの PIM SSM および ASM をサポートします。
- Inter-AS オプション A は、IP マルチキャストネットワークへのハンドオフ ノードでサポートされます。
- MDT 送信元ループバック IP アドレスと NVE ループバック IP アドレスの数が最大制限を超えると、トラフィックがドロップされる可能性があります。
- 次の機能は、EVPN (TRM) と MVPN のシームレスな統合ではサポートされていません。
  - ハンドオフノードの vPC
  - VXLAN EVPN 入力複製
  - MVPN のコア方向インターフェイスとしての SVI およびサブインターフェイス
  - MVPN ノードの Inter-AS オプション B および C
  - VXLAN アンダーレイとしての PIM SSM
  - アンダーレイまたはオーバーレイとしての双方向 PIM
  - MPLS パスと IP パスが混在する ECMP

- VXLAN、TRM、および MVPN の既存の制限は、EVPN (TRM) と MVPN のシームレスな統合にも適用されます。

## EVPN (TRM) と MVPN とのシームレスな統合のためのハンドオフノードの設定

このセクションでは、ハンドオフノードに必要な設定について説明します。他のノード (VXLAN リーフおよびスパイン、MVPN PE、RS/RR など) の設定は、以前のリリースと同じです。

### ハンドオフノードの PIM/IGMP 設定

ハンドオフノードの PIM/IGMP を設定する場合は、次のガイドラインに従ってください。

- 次の例に示すように、ランデブーポイント (RP) が TRM と MVPN アンダーレイで異なることを確認します。

```
ip pim rp-address 90.1.1.100 group-list 225.0.0.0/8 --- TRM Underlay
ip pim rp-address 91.1.1.100 group-list 233.0.0.0/8 --- MVPN Underlay
```

- オーバーレイ マルチキャストトラフィックに共通の RP を使用します。
- RP は、静的、PIM エニーキャスト、または PIM MSDP モードにできます。次に、内部 VRF 設定モードを開始する例を示します。

```
vrf context vrfVxLAN5001
 vni 5001
 ip pim rp-address 111.1.1.1 group-list 226.0.0.0/8
 ip pim rp-address 112.2.1.1 group-list 227.0.0.0/8
```

- **ip igmp snooping vxlan** コマンドを使用して、VXLAN トラフィックの IGMP スヌーピングを有効にします。
- すべてのソース インターフェイスおよび PIM トラフィックの伝送に必要なインターフェイスで PIM スパース モードを有効にします。

### ハンドオフノードの BGP 設定

ハンドオフノードの BGP の設定時には、次の注意事項に従ってください。

- すべての VXLAN リーフを L2EVPN および TRM ネイバーとして追加します。冗長ハンドオフノードを含めます。ルートリフレクタを使用する場合は、RR だけをネイバーとして追加します。
- すべての MVPN PE を VPN ネイバーとして追加します。MDT モードでは、MVPN PE を MDT ネイバーとして追加します。

- L2EVPN ネイバーから VPN ネイバーにユニキャストルートをアドバタイズするための設定をインポートします。
- BGP 送信元識別子は、VTEP 識別子 (NVE インターフェイスで設定) /MVPN PE 識別子に使用される送信元インターフェイスとは異なる場合も、同じ場合もあります。

```
feature bgp
address-family ipv4 mdt
address-family ipv4 mvpn

neighbor 2.1.1.1
 address-family ipv4 mvpn
 send-community extended
 address-family l2vpn evpn
 send-community extended
 import vpn unicast reoriginate

neighbor 30.30.30.30
 address-family vpv4 unicast
 send-community
 send-community extended
 next-hop-self
 import l2vpn evpn reoriginate
 address-family ipv4 mdt
 send-community extended
 no next-hop-third-party
```

- MVPN ピア間で Inter-AS オプション B を使用しないでください。代わりに、VPNv4 ユニキャストアドレスファミリで **no allocate-label option-b** コマンドを設定します。

```
address-family vpv4 unicast
 no allocate-label option-b
```

- 最大パスの設定は EBGW モードで設定する必要があります。

```
address-family l2vpn evpn
 maximum-paths 8
vrf vrfVxLAN5001
 address-family ipv4 unicast
 maximum-paths 8
```

- ハンドオフノードがデュアルモードで展開されている場合は、**route-map** コマンドを使用して、VPN アドレスファミリで孤立したホストに関連付けられているプレフィックスをアドバタイズします。

```
ip prefix-list ROUTES_CONNECTED_NON_LOCAL seq 2 permit 15.14.0.15/32

route-map ROUTES_CONNECTED_NON_LOCAL deny
 match ip address prefix-list ROUTES_CONNECTED_NON_LOCAL

neighbor 8.8.8.8
 remote-as 100
 update-source loopback1
 address-family vpv4 unicast
 send-community
 send-community extended
 route-map ROUTES_CONNECTED_NON_LOCAL out
```

## ハンドオフノードの VXLAN 設定

ハンドオフノードの VXLAN の設定時には、次の注意事項に従ってください。

- 次の機能をイネーブル化します。

```
feature nv overlay
feature ngmvpn
feature interface-vlan
feature vn-segment-vlan-based
```

- 必要な L3 VNI を設定します。

```
L3VNIs are mapped to tenant VRF.
vlan 2501
 vn-segment 5001 <-- Associate VNI to a VLAN.
```

- NVE インターフェイスを設定します。

```
interface nve1
 no shutdown
 host-reachability protocol bgp
 source-interface loopback1 <-- This interface should not be the same as the MVPN
 source interface.
 global suppress-arp
 member vni 5001 associate-vrf <-- L3VNI
 mcast-group 233.1.1.1 <-- The underlay multicast group for VXLAN should be different
 from the MVPN default/data MDT.
```

- テナント VRF を設定します。

```
vrf context vrfVxLAN5001
 vni 5001 <-- Associate VNI to VRF.
 rd auto
 address-family ipv4 unicast
 route-target both auto
 route-target both auto mvpn
 route-target both auto evpn

interface Vlan2501 <-- SVI interface associated with the L3VNI
 no shutdown
 mtu 9216 <-- The overlay header requires 58 bytes, so the max tenant traffic is
 (Configured MTU - 58).
 vrf member vrfVxLAN5001
 no ip redirects
 ip forward
 ipv6 forward
 no ipv6 redirects
 ip pim sparse-mode <-- PIM is enabled.

interface Vlan2 <-- SVI interface associated with L2 VNI
 no shutdown
 vrf member vrfVxLAN5001
 no ip redirects
 ip address 100.1.1.1/16
 no ipv6 redirects
 ip pim sparse-mode <-- PIM enabled on L2VNI
 fabric forwarding mode anycast-gateway
```



## ハンドオフノードの MVPN 設定

ハンドオフノードの MVPN の設定時には、次の注意事項に従ってください。

- 次の機能をイネーブル化します。

```
install feature-set mpls
allow feature-set mpls
feature-set mpls
feature mpls l3vpn
feature mvpn
feature mpls ldp
```

- MPLS LDP 設定

- MPLS リンクであるすべてのインターフェイスで MPLS LDP (**mpls ip**) を有効にします。

- VXLAN に使用されるループバック インターフェイスを MPLS プレフィックスとしてアドバタイズしないでください。

- MVPN PE ノードを識別する IP アドレスを含むプレフィックスリストを設定します。

```
ip prefix-list LDP-LOOPBACK seq 51 permit 9.1.1.10/32
ip prefix-list LDP-LOOPBACK seq 52 permit 9.1.2.10/32
```

- MVPN PE 識別子に対してのみラベル割り当てを設定します。

```
mpls ldp configuration
explicit-null
advertise-labels for LDP-LOOPBACK
label allocate global prefix-list LDP-LOOPBACK
```

- テナント VRF 設定 :

- デフォルトの MDT モードでは、VRF のすべてのテナントマルチキャストトラフィックでアンダーレイ マルチキャスト グループを同じにします。

```
vrf context vrfVxLAN5001
vni 5001
mdt default 225.1.100.1
mdt source loopback100 <-- If the source interface is not configured, the BGP
identifier is used as the source interface.
mdt asm-use-shared-tree <-- If the underlay is configured in ASM mode
no mdt enforce-bgp-mdt-safi <-- Enabled by default but should be negated if
BGP MDT should not be used for discovery.
mdt mtu <mtu-value> <-- Overlay ENCAP Max MTU value
```

- データ MDT モードでは、テナントマルチキャストトラフィックのサブセットまたはすべてに一意のマルチキャスト グループセットを設定します。

```
mdt data 229.1.100.2/32 immediate-switch
mdt data 232.1.10.4/24 immediate-switch
route-map DATA_MDT_MAP permit 10
match ip multicast group 237.1.1.1/32
```

```
mdt data 235.1.1.1/32 immediate-switch route-map DATA_MDT_MAP
```

- MVPN トンネル統計情報を有効にします。

```
hardware profile mvpn-stats module all
```

## ハンドオフノードの CoPP 設定

TRM と MVPN はどちらも、コントロールプレーンに大きく依存しています。トポロジに従って CoPP ポリシー帯域幅を設定してください。

次の CoPP クラスは、TRM および MVPN トラフィックに使用されます。

- **copp-system-p-class-multicast-router** (デフォルトの帯域幅は 3000 pps です)。
- **copp-system-p-class-l3mc-data** (デフォルトの帯域幅は 3000 pps です)。
- **copp-system-p-class-l2-default** (デフォルトの帯域幅は 50 pps です)。
- **copp-class-normal-igmp** (デフォルトの帯域幅は 6000 pps です)。

次の設定例は、マルチキャストルートスケールによる制御パケットドロップを回避するように設定できる CoPP ポリシーを示しています。



- (注) この例のポリサー値は概算値であり、すべてのトポロジまたはトラフィックパターンに最適とは限りません。MVPN/TRM トラフィックパターンに従って CoPP ポリシーを設定します。

```
copp copy profile strict prefix custom
policy-map type control-plane custom-copp-policy-strict
class custom-copp-class-normal-igmp
 police cir 6000 pps bc 512 packets conform transmit violate drop
control-plane
service-policy input custom-copp-policy-strict

copp copy profile strict prefix custom
policy-map type control-plane custom-copp-policy-strict
class custom-copp-class-multicast-router
 police cir 6000 pps bc 512 packets conform transmit violate drop
control-plane
service-policy input custom-copp-policy-strict

copp copy profile strict prefix custom
policy-map type control-plane custom-copp-policy-strict
class copp-system-p-class-l3mc-data
 police cir 3000 pps bc 512 packets conform transmit violate drop
control-plane
service-policy input custom-copp-policy-strict

copp copy profile strict prefix custom
policy-map type control-plane custom-copp-policy-strict
class custom-copp-class-l2-default
 police cir 9000 pps bc 512 packets conform transmit violate drop
control-plane
```

```
service-policy input custom-copp-policy-strict
```

## EVPN (TRM) と MVPN とのシームレスな統合の設定例

次の図は、左側に VXLAN ネットワーク、右側に MVPN ネットワーク、中央集中型ハンドオフノードを持つサンプルトポロジを示しています。

図 49: EVPN (TRM) と MVPN のシームレスな統合のサンプルトポロジ

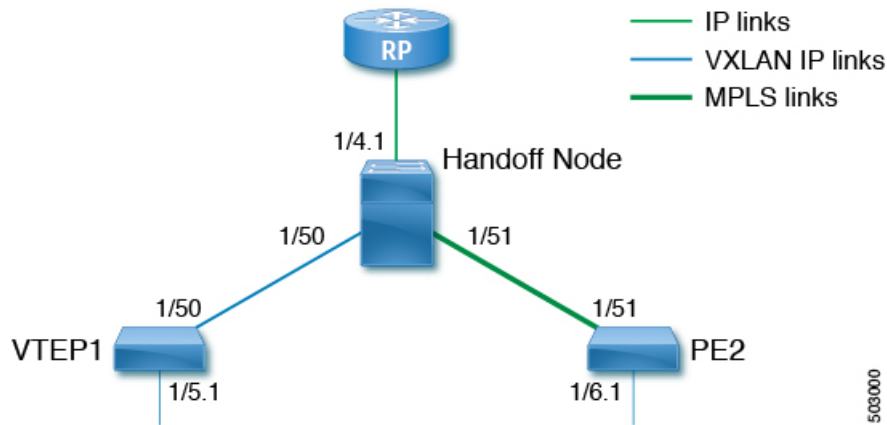

次に、このトポロジの VTEP、ハンドオフ ノード、および PE の設定例を示します。

### VTEP1 の設定 :

```
feature ngmvpn
feature interface-vlan
feature vn-segment-vlan-based
feature nv overlay
feature pim
nv overlay evpn
ip pim rp-address 90.1.1.100 group-list 225.0.0.0/8
ip pim ssm range 232.0.0.0/8

vlan 555
 vn-segment 55500

route-map ALL_ROUTES permit 10
interface nve1
 no shutdown
 host-reachability protocol bgp
 source-interface loopback2
 member vni 55500 associate-vrf
 mcast-group 225.3.3.3

interface loopback1
 ip address 196.196.196.196/32

interface loopback2
 ip address 197.197.197.197/32
 ip pim sparse-mode

feature bgp
router bgp 1
```

```

address-family l2vpn evpn
 maximum-paths 8
 maximum-paths ibgp 8
neighbor 2.1.1.2
 remote-as 1
 update-source loopback 1
address-family ipv4 unicast
 send-community extended
address-family ipv6 unicast
 send-community extended
address-family ipv4 mvpn
 send-community extended
address-family l2vpn evpn
 send-community extended
vrf vrfVxLAN5023
 address-family ipv4 unicast
 advertise l2vpn evpn
 redistribute direct route-map ALL_ROUTES
 maximum-paths 8
 maximum-paths ibgp 8

vrf context vpn1
 vni 55500
 ip pim rp-address 27.27.27.27 group-list 224.0.0.0/4
 ip pim ssm range 232.0.0.0/8
 ip multicast multipath s-g-hash next-hop-based
rd auto
 address-family ipv4 unicast
 route-target both auto
 route-target both auto mvpn
 route-target both auto evpn

interface Vlan555
 no shutdown
 vrf member vpn1
 ip forward
 ip pim sparse-mode

interface Ethernet 1/50
 ip pim sparse-mode

interface Ethernet1/5.1
 encapsulation dot1q 90
 vrf member vpn1
 ip address 10.11.12.13/24
 ip pim sparse-mode
 no shutdown

```

#### ハンドオフ ノードの設定 :

```

install feature-set mpls
 allow feature-set mpls
feature-set mpls
feature ngmvpn
feature bgp
feature pim
feature mpls l3vpn
feature mvpn
feature mpls ldp
feature interface-vlan
feature vn-segment-vlan-based
feature nv overlay
nv overlay evpn

```

```
ip pim rp-address 90.1.1.100 group-list 225.0.0.0/8
ip pim rp-address 91.1.1.100 group-list 232.0.0.0/8

interface loopback1
 ip address 90.1.1.100 /32
 ip pim sparse-mode

interface loopback2
 ip address 91.1.1.100 /32
 ip pim sparse-mode

ip prefix-list LDP-LOOPBACK seq 2 permit 20.20.20.20/32
ip prefix-list LDP-LOOPBACK seq 3 permit 30.30.30.30/32
mpls ldp configuration
 advertise-labels for LDP-LOOPBACK
 label allocate label global prefix-list LDP-LOOPBACK

interface Ethernet 1/50
 ip pim sparse-mode

interface Ethernet 1/51
 ip pim sparse-mode
 mpls ip

interface Ethernet1/4.1
 encapsulation dot1q 50
 vrf member vpn1
 ip pim sparse-mode
 no shutdown

interface loopback0
 ip address 20.20.20.20/32
 ip pim sparse-mode

vlan 555
 vn-segment 55500

route-map ALL_ROUTES permit 10

interface nve1
 no shutdown
 host-reachability protocol bgp
 source-interface loopback3
 member vni 55500 associate-vrf
 mcast-group 225.3.3.3

interface loopback3
 ip address 198.198.198.198/32
 ip pim sparse-mode

vrf context vpn1
 vni 55500
 ip pim rp-address 27.27.27.27 group-list 224.0.0.0/4
 ip pim ssm range 232.0.0.0/8
 ip multicast multipath s-g-hash next-hop-based
 mdt default 232.1.1.1
 mdt source loopback 0
 rd auto
 address-family ipv4 unicast
 route-target both auto
 route-target both auto mvpn
 route-target both auto evpn

interface Vlan555
```

```

no shutdown
vrf member vpn1
ip forward
ip pim sparse-mode

router bgp 1
 address-family l2vpn evpn
 maximum-paths 8
 maximum-paths ibgp 8
 address-family vpv4 unicast
 no allocate-label option-b
 address-family ipv4 mdt
 address-family ipv4 mvpn
 maximum-paths 8
 maximum-paths ibgp 8
 neighbor 196.196.196.196
 remote-as 1
 address-family ipv4 unicast
 send-community extended
 address-family ipv6 unicast
 send-community extended
 address-family ipv4 mvpn
 send-community extended
 address-family l2vpn evpn
 send-community extended
 import vpn unicast reoriginate

router bgp 1
 neighbor 30.30.30.30
 remote-as 100
 update-source loopback0
 ebgp-multihop 255
 address-family ipv4 unicast
 send-community extended
 address-family vpv4 unicast
 send-community
 send-community extended
 next-hop-self
 import l2vpn evpn reoriginate
 address-family ipv4 mdt
 send-community extended
 no next-hop-third-party

```

**PE2 の設定 :**

```

install feature-set mpls
 allow feature-set mpls
feature-set mpls
feature bgp
feature pim
feature mpls l3vpn
feature mpls ldp
feature interface-vlan

ip pim rp-address 91.1.1.100 group-list 232.0.0.0/8
ip prefix-list LDP-LOOPBACK seq 2 permit 20.20.20.20/32
ip prefix-list LDP-LOOPBACK seq 3 permit 30.30.30.30/32
mpls ldp configuration
 advertise-labels for LDP-LOOPBACK
 label allocate label global prefix-list LDP-LOOPBACK

interface Ethernet 1/51
 ip pim sparse-mode
 mpls ip

```

```
interface Ethernet1/6.1
 encapsulation dot1q 50
 vrf member vpn1
 ip pim sparse-mode
 no shutdown

interface loopback0
 ip address 30.30.30.30/32
 ip pim sparse-mode

vrf context vpn1
 ip pim rp-address 27.27.27.27 group-list 224.0.0.0/4
 ip pim ssm range 232.0.0.0/8
 ip multicast multipath s-g-hash next-hop-based
 mdt default 232.1.1.1
 mdt source loopback 0
 rd auto
 address-family ipv4 unicast
 route-target both auto
 route-target both auto mvpn
 route-target both auto evpn

router bgp 100
 router-id 30.30.30.30
 address-family vpnv4 unicast
 additional-paths send
 additional-paths receive
 no allocate-label option-b
 neighbor 20.20.20.20
 remote-as 1
 update-source loopback0
 address-family vpnv4 unicast
 send-community
 send-community extended
 address-family ipv4 mdt
 send-community extended
 no next-hop-third-party
```







## 第 29 章

# VXLAN BGP-EVPN Null ルートの構成

この章は、次の内容で構成されています。

- [EVPN null ルートについて \(561 ページ\)](#)
- [VXLAN BGP-EVPN null ルートの注意事項および制限事項 \(562 ページ\)](#)
- [スタティック MAC の構成 \(563 ページ\)](#)
- [ARP/ND の構成 \(564 ページ\)](#)
- [ローカル VTEP でのプレフィックスヌルルートの構成 \(566 ページ\)](#)
- [リモート VTEP での RPM ルート マップの構成 \(568 ページ\)](#)
- [Null ルートの構成例 \(569 ページ\)](#)
- [EVPN Null ルート構成の確認 \(571 ページ\)](#)

## EVPN null ルートについて

EVPN ファブリック内のホストに対する分散型サービス拒否 (DDoS) 攻撃は、ネットワーク帯域幅技術情報を消費し、他のホストへの正当なトラフィックに影響を与えます。

DDoS 攻撃は、次の設定のいずれかから発生する可能性があります：

- ローカル サイト内のリーフ スイッチに接続されたホスト
- リモート サイトのリーフ スイッチに接続されたホスト
- WAN などの外部ネットワーク

DDoS 攻撃は、サブネット内 (MAC ベース) またはサブネット間 (ホストベース - IPv4/IPv6) の可能性があります。

null ルート フィルタ処理は、特にサービス プロバイダ ネットワークで DDoS 攻撃を軽減するために伝統的に使用されてきました。

null ルートは、どこへも到達しないネットワーク ルート (ルーティング テーブル エントリ) です。このルートに一致したパケットは、転送されるのではなくドロップ (無視またはリダイレクト) されるので、このルートは一種の制限付きファイアウォールとして機能します。null ルートを使用する行為は、多くの場合、null ルート フィルタリングと呼ばれます。

NX-OS には、IPv4/IPv6/MAC の null/drop ルートを構成するメカニズムがすでにあります。null ルートは、ファブリック内のすべての VTEP で構成する必要があります。

IPv4/IPv6 ベースの攻撃の場合、次のコマンドを使用して、null インターフェイスで IPv4/IPv6 スタティック ルートを構成します：

- **ip route x.x.x.x/y Null0**
- **ipv6 route X:X:X::X/Y Null0**

MAC ベースの攻撃の場合、次のコマンドを使用して、パケットをドロップするように drop 隣接関係を持つ MAC アドレスを構成します。

- **mac address-table static xxxx.yyyy.zzzz vlan <VLAN-ID> drop**

多数の VTEP があり、複数のサイトにまたがるファブリックでは、Nexus Dashboard Fabric Controller (NDFC) や他の Orchestrator がない場合、すべての VTEP に手動で drop ルートを構成および管理するのは困難な作業です。

EVPN null ルーティング機能は、NDFC やその他のオーケストレータなど、中央の場所から null ルートを構成して挿入する方法がない場合に使用されます。

EVPN null ルーティング機能により、ネットワーク内の VTEP は、特定のコミュニティでタグ付けされたタイプ 2 およびタイプ 5 ルートを送信できます。

シングルサイトおよびマルチサイトの他の VTEP (ボーダーおよびリーフ) は、MAC または IP (IPv4/IPv6) テーブルでエントリをインストールすることが可能で、個別に MAC または IP 宛でのトラフィックはエッジまたはリーフスイッチでドロップされ、サイト内およびサイト全体の帯域幅の使用を防止します。

プログラムされた null ルート エントリは、ホスト IP (/32 または /128)、プレフィックス (VLSM)、または MAC です。

## VXLAN BGP-EVPN null ルートの注意事項および制限事項

- null ルート (静的) MAC 構成には、一致する静的 ARP/ND 構成が必要です。つまり、MAC が null ルート MAC として構成されているダイナミック ARP/ND を使用してはなりません。
- L2 サービスのみを使用している場合 (かつダイナミック ARP/ND 学習につながる構成がない場合)、「MAC ドロップ」構成のみが許可されます。他のすべての場合、「MAC ドロップ」構成とともに静的 ARP/ND 構成も必要になります。
- vPC の場合、null ルート (MAC、mac-ip、プレフィックス) を両方の vPC ボックス (VMCT と PMCT) で構成する必要があります。これが両方のボックスで構成されていない場合、動作は未定義です。このルールは、vPC ボックスの孤立ポートの背後にあるホストに適用されます。孤立ホストを null ルーティングの構成は、両方の vPC ボックスで行う必要があります。同じことが、null ルートの構成解除中にも当てはまります。

- ルートマップは、リモート VTEP に適用する必要があります。この入力ルートマップは、タイプ 5 ルートにとって重要です。
- マルチキャスト トラフィックとの機能の相互作用はありません。
- VTEP でリモート スタティックが表示され、同じ MAC をローカル スタティック（有効なインターフェイスを持つ静的 MAC、またはドロップ/null ルート MAC に設定された MAC）として構成する場合、修正する必要があるファブリックで構成の重複について警告する syslog が生成されます。ただし、構成は拒否されません。ローカルの静的構成は、その VTEP のリモートのスタティック構成よりも優先されます。
- 有効なインターフェイスを持つローカル静的 MAC が VTEP に構成されており、この静的 MAC を同じ VTEP 上の null ルート MAC に変換する場合、null ルート MAC が有効になります。
- リモート ダイナミック MAC ルートは、MAC-IP ルート スプリットから派生したリモート MAC ルートがエントリを上書きして MAC マネージャに伝播することを許可しますが、リモート静的 MAC ルートは、これらの派生 MAC によるエントリの上書きを尊重しません。その結果、リモートスタティック MAC が削除されるまで、MAC エントリは変更されません。
- null ルート MAC は、静的 MAC 構成のみの別の形式です。

## スタティック MAC の構成

### 始める前に

スタティック ドロップ MAC アドレスを構成できます。これらのスタティック MAC アドレスは、インターフェイス上でダイナミックに学習された MAC アドレスを書き換えます。

### 手順の概要

1. **configure terminal**
2. **mac address-table static mac-address vlan vlan-id {[drop] interface {type slot/port} | port-channel number}**
3. **exit**

### 手順の詳細

|        | コマンドまたはアクション                                                                             | 目的                |
|--------|------------------------------------------------------------------------------------------|-------------------|
| ステップ 1 | <b>configure terminal</b><br>例：<br><pre>switch# configure terminal switch(config)#</pre> | グローバル構成モードを開始します。 |

|        | コマンドまたはアクション                                                                                                                                                                                                                                                                                       | 目的                                             |
|--------|----------------------------------------------------------------------------------------------------------------------------------------------------------------------------------------------------------------------------------------------------------------------------------------------------|------------------------------------------------|
| ステップ 2 | <b>mac address-table static</b> <i>mac-address</i> <b>vlan</b> <i>vlan-id</i><br>{[ <b>drop</b> ] <b>interface</b> { <i>type slot/port</i> }   <b>port-channel</b> <i>number</i> ]}<br><br>例：<br><pre>switch(config)# mac address-table static 3001.3010.99aa vlan 3001 drop switch(config)#</pre> | レイヤ 2 MAC アドレス テーブルに追加するスタティック MAC アドレスを指定します。 |
| ステップ 3 | <b>exit</b><br><br>例：<br><pre>switch# exit switch#</pre>                                                                                                                                                                                                                                           | コンフィギュレーション モードを終了します。                         |

## ARP/ND の構成

対応する SVI の IPv4/IPv6 ルートで ARP/ND ホストを構成できます。

### 始める前に

MAC がドロップ エントリとして構成されているスイッチで静的 MAC-IP 構成を構成してください。これにより、MAC-IP モビリティが回避され、DROP MAC と MAC-IP の両方が同じ VTEP から発信されます。

### 手順の概要

1. **configure terminal**
2. **interface** *vlan-number*
3. **vrf member** *vrf-name*
4. **no ip redirects**
5. **ip address** アドレスを取得
6. **ipv6 address** アドレスを取得
7. **ipv6 neighbor address** *ipv6address mac\_addr*
8. **no ipv6 redirects**
9. **ip arp address** *ipaddr mac\_addr*
10. **fabric forwarding mode anycast-gateway**

### 手順の詳細

|        | コマンドまたはアクション                                                                                 | 目的                           |
|--------|----------------------------------------------------------------------------------------------|------------------------------|
| ステップ 1 | <b>configure terminal</b><br><br>例：<br><pre>switch# configure terminal switch(config)#</pre> | グローバル コンフィギュレーション モードを開始します。 |

|         | コマンドまたはアクション                                                                                                                                             | 目的                                      |
|---------|----------------------------------------------------------------------------------------------------------------------------------------------------------|-----------------------------------------|
| ステップ 2  | <b>interface</b> <i>vlan-number</i><br>例：<br>switch(config)# interface Vlan 3001<br>switch(config-if)#                                                   | VLAN インターフェイスを指定します。                    |
| ステップ 3  | <b>vrf member</b> <i>vrf-name</i><br>例：<br>switch(config-if)# vrf member cgw_3001_3050<br>switch(config-if)#                                             | VLAN インターフェイスをテナント VRF に割り当てます。         |
| ステップ 4  | <b>no ip redirects</b><br>例：<br>switch(config-if)# no ip redirects<br>switch(config-if)#                                                                 | IPv4 リダイレクトを無効にします。                     |
| ステップ 5  | <b>ip address</b> アドレスを取得<br>例：<br>switch(config-if)# ip address 30.1.0.1/16<br>switch(config-if)#                                                       | IP アドレスを指定します。                          |
| ステップ 6  | <b>ipv6 address</b> アドレスを取得<br>例：<br>switch(config-if)# ipv6 address 2001:3001::1/64<br>switch(config-if)#                                               | IPv6 アドレスを指定します。                        |
| ステップ 7  | <b>ipv6 neighbor address</b> <i>ipv6address mac_addr</i><br>例：<br>switch(config-if)# ipv6 neighbor 2001:3001::99<br>3001.3010.99aa<br>switch(config-if)# | 静的 IPv6 ネイバーを構成します。                     |
| ステップ 8  | <b>no ipv6 redirects</b><br>例：<br>switch(config-if)# no ipv6 redirects<br>switch(config-if)#                                                             | IPv6 リダイレクトを無効にします。                     |
| ステップ 9  | <b>ip arp address</b> <i>ipaddr mac_addr</i><br>例：<br>switch(config-if)# ip arp 30.1.0.99<br>3001.3010.99aa<br>switch(config-if)#                        | IP アドレスを MAC アドレスにスタティック エントリとして関連付けます。 |
| ステップ 10 | <b>fabric forwarding mode anycast-gateway</b><br>例：<br>switch# fabric forwarding mode anycast-gateway<br>switch#                                         | VLAN 構成モードでエニーキャスト ゲートウェイと SVI を関連付けます。 |

# ローカル VTEP でのプレフィックスヌルルートの構成

Null ルートが構成されているローカル VTEP で、ルート マップを構成して、静的 ルートにブラックホール コミュニティを設定し、BGP に再配布します。

## 手順の概要

1. **configure terminal**
2. **vrf context vrf-name**
3. **ip route {<ip>/mask} Null0 tag <tag-number> or ip route {<ipv6>/mask} Null0 tag <tag-number>**
4. **route-map map-name [permit | deny] [seq]**
5. **match tag <tag-number>**
6. **set weight value**
7. **set community blackhole**
8. **router bgp as-number**
9. **vrf vrf-name**
10. **address-family ipv4/ipv6 unicast**
11. **redistribute static route-map route-map name**

## 手順の詳細

|        | コマンドまたはアクション                                                                                                                                                                                                                                                          | 目的                                                     |
|--------|-----------------------------------------------------------------------------------------------------------------------------------------------------------------------------------------------------------------------------------------------------------------------|--------------------------------------------------------|
| ステップ 1 | <b>configure terminal</b><br>例：<br><pre>switch# configure terminal switch(config)#</pre>                                                                                                                                                                              | グローバル コンフィギュレーション モードを開始します。                           |
| ステップ 2 | <b>vrf context vrf-name</b><br>例：<br><pre>switch(config)# vrf context tenant-0001 switch(config-vrf)#</pre>                                                                                                                                                           | テナント VRF を構成します。                                       |
| ステップ 3 | <b>ip route {&lt;ip&gt;/mask} Null0 tag &lt;tag-number&gt; or ip route {&lt;ipv6&gt;/mask} Null0 tag &lt;tag-number&gt;</b><br>例：<br>インターネット ユーザに商品やサービスを提供する IPv4<br><pre>switch(config-vrf)# ip route 50.1.0.0/24 Null0 tag 6666 switch(config-vrf)#</pre> IPv6 の場合 | Null0 ネクストホップと一致するタグを使用して、接続先プレフィックスのスタティック ルートを設定します。 |

|         | コマンドまたはアクション                                                                                                                                                                       | 目的                                                                                                      |
|---------|------------------------------------------------------------------------------------------------------------------------------------------------------------------------------------|---------------------------------------------------------------------------------------------------------|
|         | <pre>switch(config-vrf)# ipv6 route 50::1:0/120 Null10 tag 6666 switch(config-vrf)#</pre>                                                                                          |                                                                                                         |
| ステップ 4  | <p><b>route-map map-name [permit   deny] [seq]</b></p> <p>例 :</p> <pre>switch(config)# route-map SET_BHC permit 10 switch(config-route-map)#</pre>                                 | ルート マップを作成するか、または既存のルート マップに対応するルート マップ設定モードを開始します。seq を使用して、ルート マップ エントリを順序付けます。                       |
| ステップ 5  | <p><b>match tag &lt;tag-number&gt;</b></p> <p>例 :</p> <pre>switch(config-route-map)# match tag 6666 switch(config-route-map)#</pre>                                                | 構成されたタグを持つルートを照合します。                                                                                    |
| ステップ 6  | <p><b>set weight value</b></p> <p>例 :</p> <pre>switch(config-route-map)# set weight 65535 switch(config-route-map)#</pre>                                                          | ブラックホール コミュニティのある着信ルートの重みを設定します。セット ウェイト値を最大値に設定して、null ルートに最高の優先順位を与えることをお勧めします。設定 ウェイトの最大値は 65535 です。 |
| ステップ 7  | <p><b>set community blackhole</b></p> <p>例 :</p> <pre>switch(config-route-map)# set community blackhole switch(config-route-map)#</pre>                                            | コミュニティを Blackhole (well-known community) として設定します。                                                      |
| ステップ 8  | <p><b>router bgp as-number</b></p> <p>例 :</p> <pre>switch(config)# router bgp 100 switch(config-router)#</pre>                                                                     | ルーティング プロセスをイネーブルにします。as-num の範囲は 1-65535 です。                                                           |
| ステップ 9  | <p><b>vrf vrf-name</b></p> <p>例 :</p> <pre>switch(config-router)# vrf tenant-0001 switch(config-router-vrf)#</pre>                                                                 | テナント VRF を構成します。                                                                                        |
| ステップ 10 | <p><b>address-family ipv4/ipv6 unicast</b></p> <p>例 :</p> <pre>switch(config-router-vrf)# address-family ipv4 unicast switch(config-router-vrf-af)#</pre>                          | IPv4/IPv6 アドレス ファミリを構成。この構成は、IPv4/IPv6 アンダーレイを使用した IPv4/IPv6 over VXLAN に必要です。                          |
| ステップ 11 | <p><b>redistribute static route-map route-map name</b></p> <p>例 :</p> <pre>switch(config-router-vrf-af)# redistribute static route-map SET_BHC switch(config-router-vrf-af)#</pre> | 構成されたルート マップを使用して、prefix-null 静的 ルートを BGP に再配布します。                                                      |

# リモート VTEP での RPM ルートマップの構成

## 始める前に

リモート VTEP では、コミュニティリストとルートマップを使用して null ルートに優先順位を付けます。

## 手順の概要

1. **configure terminal**
2. **ip community-list standard <community-list-name> seq <seq-number> permit blackhole**
3. **route-map map-name[permit | deny] <seq-number>**
4. **match community <community-list>**
5. **set weight value**
6. **route-map map-name permit <seq-number>**
7. **router bgp as-number**
8. **route-map route-map {in | out}**

## 手順の詳細

|        | コマンドまたはアクション                                                                                                                                                                                                     | 目的                                                                                                                                    |
|--------|------------------------------------------------------------------------------------------------------------------------------------------------------------------------------------------------------------------|---------------------------------------------------------------------------------------------------------------------------------------|
| ステップ 1 | <b>configure terminal</b><br>例：<br><pre>switch# configure terminal switch(config)#</pre>                                                                                                                         | グローバル構成モードを開始します。                                                                                                                     |
| ステップ 2 | <b>ip community-list standard &lt;community-list-name&gt; seq &lt;seq-number&gt; permit blackhole</b><br>例：<br><pre>switch (config)# ip community-list standard BH seq 10 permit blackhole switch(config)#</pre> | コミュニティリストを設定し、よく知られた「ブラックホール」コミュニティ値を持つルートを許可します。<br><br>Cisco NX-OS リリース 10.3 (2) F 以降、ブラックホール（既知のコミュニティ）が既存の IP コミュニティリストに追加されています。 |
| ステップ 3 | <b>route-map map-name[permit   deny] &lt;seq-number&gt;</b><br>例：<br><pre>switch(config)# route-map PREFER_BHC permit 10 switch(config-route-map)#</pre>                                                         | ルートマップ構成モードを開始します。                                                                                                                    |
| ステップ 4 | <b>match community &lt;community-list&gt;</b><br>例：<br><pre>switch(config-route-map)# match community BH switch(config-route-map)#</pre>                                                                         | BGP ルートは、コミュニティリストを使用して照合されます。                                                                                                        |



|        | コマンドまたはアクション                                                                                                                                                | 目的                                                                                                            |
|--------|-------------------------------------------------------------------------------------------------------------------------------------------------------------|---------------------------------------------------------------------------------------------------------------|
| ステップ 5 | <b>set weight value</b><br>例 :<br><pre>switch (config-route-map)# set weight 65535 switch(config-route-map)#</pre>                                          | ブラックホールコミュニティのある着信ルートの重みを設定します。セッ <u>ト</u> ウエイト値を最大値に設定して、null ルートに最高の優先順位を与えることをお勧めします。設定ウエイトの最大値は 65535 です。 |
| ステップ 6 | <b>route-map map-name permit &lt;seq-number&gt;</b><br>例 :<br><pre>switch(config-route-map)# route-map PREFER_BHC permit 20 switch(config-route-map)#</pre> | 他のルートを許可するフォールバック許可句を使用してルート マップを構成します。                                                                       |
| ステップ 7 | <b>router bgp as-number</b><br>例 :<br><pre>switch(config)# router bgp 100 switch(config-router)#</pre>                                                      | ルーティング プロセスをイネーブルにします。as-num の範囲は 1 ~ 65535 です。                                                               |
| ステップ 8 | <b>route-map route-map {in   out}</b><br>例 :<br><pre>switch(config-router-neighbor-af)# route-map PREFER_BHC in</pre>                                       | 構成された方向のネイバーにルートマップを適用します。                                                                                    |

## Null ルートの構成例

次の例は、プレフィックスヌルおよびMAC/MAC-IP ドロップルートにローカル/リモート構成を構成する方法を示しています：

### 構成 – プレフィックス Null

Type5 null ルートがアドバタイズされるローカル VTEP（ボーダー リーフ スイッチ）で、次の手順を実行します。

#### 1. Null0 隣接で静的 IPv4/IPv6 アドレスを構成する

```
vrf context tenant-0001
vni 3100001
ip route 50.1.0.0/24 Null0 tag 6666
ipv6 route 50::1:0/120 Null0 tag 6666
```

#### 2. スタティック ルートに null ルート コミュニティを設定し、BGP に再配布するようにルート マップを構成します

```
route-map SET_BHC permit 10
match tag 6666
set community blackhole
router bgp 100
router-id 10.1.0.21
vrf tenant-0001
address-family ipv4 unicast
```

```

redistribute static route-map SET_BHC
address-family ipv6 unicast
redistribute static route-map SET_BHC

```

他のすべてのリモート VTEP で、次の手順を実行します。

1. null ルートコミュニティに一致するようにルートマップを構成し、重みを最大値に設定して、null ルートが常に優先されるようにします。

```

ip community-list standard BH seq 10 permit blackhole
route-map PREFER_BHC permit 10
 match community BH
 set weight 65535
route-map PREFER_BHC permit 20
router bgp 100
 router-id 10.1.0.13
 address-family l2vpn evpn
 template peer LEAF_to_FABRIC_IBGP_OVERLAY
 remote-as 100
 address-family l2vpn evpn
 send-community
 send-community extended
 route-map PREFER_BHC in

```

### 構成 – MAC/MAC-IP ドロップ

Type2 null ルートがアドバタイズされるローカル VTEP で、次の手順を実行します。



- (注) vPC または VMCT セットアップでは、vPC スイッチからブラックホールルートをアドバタイズする場合、両方のピアスイッチに同じローカル VTEP 構成を適用する必要があります。vPC ピアの設定不備に対する整合性チェッカーはありません。

1. ドロップ隣接を使用して静的 MAC アドレスを構成します

```
mac address-table static 0013.e001.0001 vlan 2 drop
```

2. 同じアドレスの静的 ARP/ND ネイバーを構成する

```

interface Vlan2
 no shutdown
 vrf member tenant-0001
 ip address 5.0.63.254/18
 ipv6 address 5::3f7f/114
 ipv6 neighbor 5::17fe 0013.e001.0001
 no ipv6 redirects
 ip arp 5.0.23.254 0013.e001.0001
 fabric forwarding mode anycast-gateway

```

他のすべてのリモート VTEP で、次の手順を実行します：

1. ブラックホールコミュニティに一致するようにルートマップを構成し、重みを最大値に設定して、null ルートが常に優先されるようにします。

```

ip community-list standard BH seq 10 permit blackhole
route-map PREFER_BHC permit 10
 match community BH
 set weight 65535

```

```

route-map PREFER_BHC permit 20
router bgp 100
router-id 10.1.0.13
address-family l2vpn evpn
template peer LEAF_to_FABRIC_IBGP_OVERLAY
 remote-as 100
 address-family l2vpn evpn
 send-community
 send-community extended
 route-map PREFER_BHC in
neighbor 10.1.0.31
inherit peer LEAF_to_FABRIC_IBGP_OVERLAY

```

## EVPN Null ルート構成の確認

EVPN Null ルート構成情報を表示するには、次のいずれかのコマンドを入力します。

| コマンド                                                                               | 目的                         |
|------------------------------------------------------------------------------------|----------------------------|
| <b>show bgp l2vpn evpn</b>                                                         | ルーティング テーブルの情報を表示します。      |
| <b>show ip arp static vlan &lt;vlan-id&gt; vrf &lt;vrf-name&gt;</b>                | ローカル ARP 情報を表示します。         |
| <vlan-id> <vrf-name> <b>show ip arp static remote vlanvrf</b>                      | リモート ARP 情報を表示します。         |
| <vlan-id> <vrf-name> <b>show ip adjacency vlandetail vrf</b>                       | ローカル隣接関係情報を表示します。          |
| <b>show ipv6 icmp neighbour static remote [vlan &lt;id&gt;] [vrf &lt;name&gt;]</b> | リモートスタティック隣接情報を表示します。      |
| <b>show mac address-table static vlan &lt;vlan-id&gt;</b>                          | ローカル/リモート MAC 情報を表示します。    |
| <b>show ip community-list name</b>                                                 | IP コミュニティ リストに関する情報を表示します。 |
| <b>show route-map name</b>                                                         | ルート マップの情報を表示します。          |

次の例では、**show bgp l2vpn evpn** コマンドの Type-2 EVPN ルート サンプル出力を表示します。

```

switch# show bgp l2vpn evpn 1111.1111.1111
BGP routing table information for VRF default, address family L2VPN EVPN
Route Distinguisher: 53.53.53.53:32769 (L2VNI 1000002)
BGP routing table entry for [2]:[0]:[0]:[48]:[1111.1111.1111]:[32]:[100.100.100.51]/272,
version 23
Paths: (1 available, best #1)
Flags: (0x000102) (high32 00000000) on xmit-list, is not in l2rib/evpn
Multipath: eBGP iBGP
 Advertised path-id 1
 Path type: local, path is valid, is best path, no labeled nexthop, has esi_gw
 AS-Path: NONE, path locally originated
 53.53.53.53 (metric 0) from 0.0.0.0 (53.53.53.53)
 Origin IGP, MED not set, localpref 100, weight 32768
 Received label 1000002 1000100
 Community: Blackhole

```

```

Extcommunity: RT:23456:1000002 RT:23456:1000100 ENCAP:8
Router MAC:0476.b0f0.8157
Path-id 1 advertised to peers:
111.111.54.1

```

次の例では、**show bgp l2vpn evpn** コマンドの Type-5 EVPN ルート（送信）サンプル出力を表示します。

```

switch# sh bgp ipv4 uni 44.44.44.0 vrf 100
BGP routing table information for VRF 100, address family IPv4 Unicast
BGP routing table entry for 44.44.44.0/24, version 6
Paths: (1 available, best #1)
Flags: (0x80c0002) (high32 0x000020) on xmit-list, is not in urib, exported, has label
vpn: version 5, (0x0000000100002) on xmit-list
local label: 492287

```

```

Advertised path-id 1, VPN AF advertised path-id 1
Path type: redist, path is valid, is best path, no labeled nexthop, is extd
AS-Path: NONE, path locally originated
0.0.0.0 (metric 0) from 0.0.0.0 (44.44.44.44)
Origin incomplete, MED 0, localpref 100, weight 32768
Community: blackhole
Extcommunity: RT:23456:1000100

```

```

VRF advertise information:
Path-id 1 not advertised to any peer

```

```

VPN AF advertise information:
Path-id 1 not advertised to any peer

```

```

switch# sh bgp l2 e 44.44.44.0
BGP routing table information for VRF default, address family L2VPN EVPN
Route Distinguisher: 53.53.53.53:4 (L3VNI 1000100)
BGP routing table entry for [5]:[0]:[0]:[24]:[44.44.44.0]/224, version 5
Paths: (1 available, best #1)
Flags: (0x000002) (high32 00000000) on xmit-list, is not in l2rib/evpn
Multipath: eBGP iBGP

```

```

Advertised path-id 1
Path type: local, path is valid, is best path, no labeled nexthop, has esi_gw
Gateway IP: 0.0.0.0
AS-Path: NONE, path locally originated
53.53.53.53 (metric 0) from 0.0.0.0 (53.53.53.53)
Origin incomplete, MED 0, localpref 100, weight 32768
Received label 1000100
Community: blackhole
Extcommunity: RT:23456:1000100 ENCAP:8 Router MAC:0476.b0f0.8157

```

```

Path-id 1 advertised to peers:
111.111.54.1

```

次の例では、**show bgp l2vpn evpn** コマンドの Type-5 EVPN ルート（受信）サンプル出力を表示します。

```

switch# sh bgp l2 e 44.44.44.0
BGP routing table information for VRF default, address family L2VPN EVPN
Route Distinguisher: 53.53.53.53:4
BGP routing table entry for [5]:[0]:[0]:[24]:[44.44.44.0]/224, version 2
Paths: (1 available, best #1)
Flags: (0x000002) (high32 00000000) on xmit-list, is not in l2rib/evpn, is not in HW
Multipath: eBGP iBGP

```

```

Advertised path-id 1
Path type: external, path is valid, is best path, no labeled nexthop, has esi_gw

```

```
Imported to 2 destination(s)
Imported paths list: 100 L3-1000100
Gateway IP: 0.0.0.0
AS-Path: 4241653625 , path sourced external to AS
53.53.53.53 (metric 2) from 111.111.53.1 (53.53.53.53)
Origin incomplete, MED 0, localpref 100, weight 0
Received label 1000100
Community: blackhole
Extcommunity: RT:11000:1000100 Route-Import:53.53.53.53:100
Source AS:4241653625:0 SOO:50529024:00000000 ENCAP:8
Router MAC:0476.b0f0.8157
Path-id 1 not advertised to any peer

switch# show bgp ipv4 uni 44.44.44.0 vrf 100
BGP routing table information for VRF 100, address family IPv4 Unicast
BGP routing table entry for 44.44.44.0/24, version 3
Paths: (1 available, best #1)
Flags: (0x8008001a) (high32 00000000) on xmit-list, is in urib, is best urib route, is
in HW
vpn: version 3, (0x00000000100002) on xmit-list

Advertised path-id 1, VPN AF advertised path-id 1
Path type: external, path is valid, is best path, no labeled nexthop, in rib, has esi_gw

Imported from 53.53.53.53:4:[5]:[0]:[0]:[24]:[44.44.44.0]/224
AS-Path: 4241653625 , path sourced external to AS
53.53.53.53 (metric 2) from 111.111.53.1 (53.53.53.53)
Origin incomplete, MED 0, localpref 100, weight 0
Received label 1000100
Community: blackhole
Extcommunity: RT:11000:1000100 Route-Import:53.53.53.53:100
Source AS:4241653625:0 SOO:50529024:00000000 ENCAP:8
Router MAC:0476.b0f0.8157

VRF advertise information:
Path-id 1 not advertised to any peer
```





## 付録 **A**

# バドノードの設定

---

この章は、次の内容で構成されています。

- [vPC での VXLAN バドノードの概要 \(576 ページ\)](#)
- [vPC トポロジでの VXLAN バドノードの例 \(577 ページ\)](#)

## vPCでのVXLANバドノードの概要

図 50: PIM-SM および OSPFベースのアンダーレイ ネットワーク

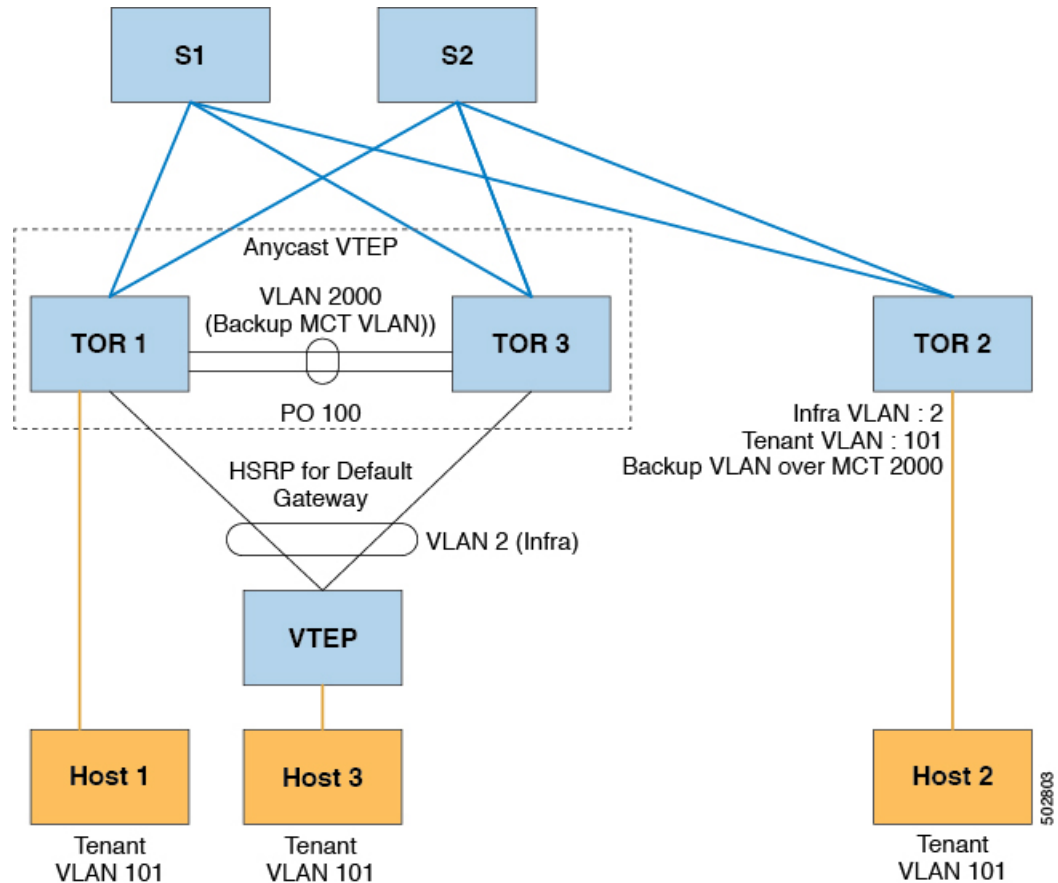

(注) バドノードトポロジでは、vPCの背後にあるVTEPの送信元IPは、インフラVLANと同じサブネットに属している必要があります。このSVIでは、プロキシARPを有効にする必要があります。次に例を示します。

```
Interface Vlan2
ip proxy-arp
```





- (注) **system nve infra-vlans** コマンドは、すべての SVI インターフェイス、バドノード トポロジに関するアップリンク インターフェイス、および VXLAN の vPC ピアリンクに使用される VLAN をインフラ VLAN として指定します。インフラ VLAN の特定の組み合わせを設定しないでください。たとえば、2 と 514、10 と 522 は 512 離れています。

Cisco Nexus 9200、9300-EX、および 9300-FX/FX2/FX3 および 9300-GX プラットフォーム スイッチの場合は、**system nve infra-vlans** コマンドを使用して、インフラ VLAN として使用される VLAN を設定します。

## vPC トポロジでの VXLAN バドノードの例

- 必要な機能のイネーブル化

```
feature ospf
feature pim
feature interface-vlan
feature vn-segment-vlan-based
feature hsrp
feature lacp
feature vpc
feature nv overlay
```

- PIM anycast RP の設定

この例では、1.1.1.1 がエニーキャスト RP アドレスです。

```
ip pim rp-address 1.1.1.1 group-list 225.0.0.0/8
```

- VLAN コンフィギュレーション

この例では、テナント VLAN 101 ~ 103 が vn-segment にマッピングされます。

```
vlan 1-4,101-103,2000
vlan 101
 vn-segment 10001
vlan 102
 vn-segment 10002
vlan 103
 vn-segment 10003
```

- vPC の設定

```
vpc domain 1
 peer-switch
 peer-keepalive destination 172.31.144.213
 delay restore 180
```

```
peer-gateway
ipv6 nd synchronize
ip arp synchronize
```

- インフラ VLAN SVI の構成

```
interface Vlan2
 no shutdown
 no ip redirects
 ip proxy-arp
 ip address 10.200.1.252/24
 no ipv6 redirects
 ip router ospf 1 area 0.0.0.0
 ip pim sparse-mode
 ip igmp static-oif route-map match-mcast-groups
 hsrp version 2
 hsrp 1
 ip 10.200.1.254
```

- マルチキャストグループの照合用ルートマップ

個々の VXLAN マルチキャストグループは、バックアップ SVI MCT にスタティック OIF を必要とします。

```
route-map match-mcast-groups permit 1
 match ip multicast group 225.1.1.1/32
```

- バックアップ SVI の MCT での設定

- 設定オプション 1 :

```
interface Vlan2000
 no shutdown
 ip address 20.20.20.1/24
 ip router ospf 1 area 0.0.0.0
 ip pim sparse-mode
```

- 設定オプション 2 :

```
interface Vlan2000
 no shutdown
 ip address 20.20.20.1/24
 ip router ospf 1 area 0.0.0.0
 ip pim sparse-mode
```

- インフラ VLAN 伝送用の vPC インターフェイスの設定

```
interface port-channel1
 switchport mode trunk
```

```
switchport trunk allowed vlan 2
vpc 1
```

- MCT の設定

```
interface port-channel100
switchport mode trunk
spanning-tree port type network
vpc peer-link
```



- (注) NVE インターフェイスを作成するには、次の2つのコマンドプロシージャのいずれかを選択できます。VNIの数が少ない場合は、最初のものを使用します。多数のVNIを設定するには、2番目の手順を使用します。

#### NVE の設定

##### オプション 1

```
interface nve1
no shutdown
source-interface loopback0
member vni 10001 mcast-group 225.1.1.1
member vni 10002 mcast-group 225.1.1.1
member vni 10003 mcast-group 225.1.1.1
```

##### オプション 2

```
interface nve1
no shutdown
source-interface loopback0
global mcast-group 225.1.1.1
member vni 10001
member vni 10002
member vni 10003
```

- ループバック インターフェイスの設定

```
interface loopback0
ip address 101.101.101.101/32
ip address 99.99.99.99/32 secondary
ip router ospf 1 area 0.0.0.0
ip pim sparse-mode
```

- show コマンド

```

tor1# sh nve vni
Codes: CP - Control Plane DP - Data Plane
 UC - Unconfigured SA - Suppress ARP

Interface VNI Multicast-group State Mode Type [BD/VRF] Flags

nve1 10001 225.1.1.1 Up DP L2 [101]
nve1 10002 225.1.1.1 Up DP L2 [102]
nve1 10003 225.1.1.1 Up DP L2 [103]

tor1# sh nve peers
Interface Peer-IP State LearnType Uptime Router-Mac

nve1 10.200.1.1 Up DP 00:07:23 n/a
nve1 10.200.1.2 Up DP 00:07:18 n/a
nve1 102.102.102.102 Up DP 00:07:23 n/a

tor1# sh ip mroute 225.1.1.1
IP Multicast Routing Table for VRF "default"

(*, 225.1.1.1/32), uptime: 00:07:41, ip pim nve static igmp
 Incoming interface: Ethernet2/1, RPF nbr: 10.1.5.2
 Outgoing interface list: (count: 3)
 Vlan2, uptime: 00:07:23, igmp
 Vlan2000, uptime: 00:07:31, static
 nve1, uptime: 00:07:41, nve

(10.200.1.1/32, 225.1.1.1/32), uptime: 00:07:40, ip mrib pim nve
 Incoming interface: Vlan2, RPF nbr: 10.200.1.1
 Outgoing interface list: (count: 3)
 Vlan2, uptime: 00:07:23, mrib, (RPF)
 Vlan2000, uptime: 00:07:31, mrib
 nve1, uptime: 00:07:40, nve

(10.200.1.2/32, 225.1.1.1/32), uptime: 00:07:41, ip mrib pim nve
 Incoming interface: Vlan2, RPF nbr: 10.200.1.2
 Outgoing interface list: (count: 3)
 Vlan2, uptime: 00:07:23, mrib, (RPF)
 Vlan2000, uptime: 00:07:31, mrib
 nve1, uptime: 00:07:41, nve

(99.99.99.99/32, 225.1.1.1/32), uptime: 00:07:41, ip mrib pim nve
 Incoming interface: loopback0, RPF nbr: 99.99.99.99
 Outgoing interface list: (count: 3)
 Vlan2, uptime: 00:07:23, mrib
 Vlan2000, uptime: 00:07:31, mrib
 Ethernet2/5, uptime: 00:07:39, pim

(102.102.102.102/32, 225.1.1.1/32), uptime: 00:07:40, ip mrib pim nve
 Incoming interface: Ethernet2/1, RPF nbr: 10.1.5.2
 Outgoing interface list: (count: 1)
 nve1, uptime: 00:07:40, nve

tor1# sh vpc
Legend:
 - local vPC is down, forwarding via vPC peer-link

vPC domain id : 1
Peer status : peer adjacency formed ok
vPC keep-alive status : peer is alive
Configuration consistency status : success

```

```

Per-vlan consistency status : success
Type-2 consistency status : success
vPC role : secondary, operational primary
Number of vPCs configured : 4
Peer Gateway : Enabled
Dual-active excluded VLANs : -
Graceful Consistency Check : Enabled
Auto-recovery status : Disabled
Delay-restore status : Timer is off.(timeout = 180s)
Delay-restore SVI status : Timer is off.(timeout = 10s)

```

## vPC Peer-link status

```

id Port Status Active vlans
-- -
1 Po100 up 1-4,101-103,2000

```

## vPC status

```

id Port Status Consistency Reason Active vlans
-- -
1 Po1 up success success 2
2 Po2 up success success 2

```

```
tor1# sh vpc consistency-parameters global
```

## Legend:

Type 1 : vPC will be suspended in case of mismatch

| Name                                             | Type | Local Value         | Peer Value          |
|--------------------------------------------------|------|---------------------|---------------------|
| Vlan to Vn-segment Map                           | 1    | 3 Relevant Map(s)   | 3 Relevant Map(s)   |
| STP Mode                                         | 1    | Rapid-PVST          | Rapid-PVST          |
| STP Disabled                                     | 1    | None                | None                |
| STP MST Region Name                              | 1    | ""                  | ""                  |
| STP MST Region Revision                          | 1    | 0                   | 0                   |
| STP MST Region Instance to<br>VLAN Mapping       | 1    |                     |                     |
| STP Loopguard                                    | 1    | Disabled            | Disabled            |
| STP Bridge Assurance                             | 1    | Enabled             | Enabled             |
| STP Port Type, Edge                              | 1    | Normal, Disabled,   | Normal, Disabled,   |
| BPDUFILTER, Edge BPDUGuard                       |      | Disabled            | Disabled            |
| STP MST Simulate PVST                            | 1    | Enabled             | Enabled             |
| Nve Oper State, Secondary<br>IP, Host Reach Mode | 1    | Up, 99.99.99.99, DP | Up, 99.99.99.99, DP |
| Nve Vni Configuration                            | 1    | 10001-10003         | 10001-10003         |
| Interface-vlan admin up                          | 2    | 2,2000              | 2,2000              |
| Interface-vlan routing<br>capability             | 2    | 1-4,2000            | 1-4,2000            |
| Allowed VLANs                                    | -    | 1-4,101-103,2000    | 1-4,101-103,2000    |
| Local suspended VLANs                            | -    | -                   | -                   |





## 付録 **B**

# VXLAN BGP EVPN 中の DHCP リレー

この章は、次の内容で構成されています。

- [VXLAN BGP EVPN 中の DHCP リレーの概要 \(583 ページ\)](#)
- [VXLAN BGP EVPN 中の DHCP リレーの例 \(585 ページ\)](#)
- [VTEP の DHCP リレー \(586 ページ\)](#)
- [テナント VRF にあるクライアントと異なるレイヤ 3 デフォルト VRF にあるサーバ \(586 ページ\)](#)
- [テナント VRF \(SVI X\) にあるクライアントと同じテナント VRF \(SVI Y\) にあるサーバ \(590 ページ\)](#)
- [テナント VRF \(VRF X\) にあるクライアントと異なるテナント VRF \(VRF Y\) にあるサーバ \(594 ページ\)](#)
- [テナント VRF にあるクライアントと非デフォルトの非 VXLAN VRF にあるサーバ \(596 ページ\)](#)
- [vPC ピアの設定例 \(599 ページ\)](#)
- [vPC VTEP DHCP リレーの設定例 \(601 ページ\)](#)

## VXLAN BGP EVPN 中の DHCP リレーの概要

DHCP リレーは、ホストと DHCP サーバ間で DHCP パケットを転送するために使用されます。VXLAN VTEP は、マルチテナント VXLAN 環境で DHCP リレー サービスを提供することにより、リレー エージェントとして動作できます。

DHCP リレーを使用する場合、DHCP メッセージは同じスイッチ内を双方向に送信される必要があります。DHCP リレーの GiAddr (ゲートウェイ IP アドレス) は一般に、スコープの選択と DHCP 応答メッセージに使用されます。分散 IP エニーキャスト ゲートウェイを備えた VXLAN ファブリックでは、DHCP メッセージは、それぞれのゲートウェイ IP アドレス (GiAddr) をホストする任意のスイッチに返すことができます。

ソリューションには、各スイッチのスコープ選択と一意の IP アドレスの異なる方法が必要です。スイッチごとの固有ループバック インターフェイスは、正しいスイッチに応答するための GiAddr になります。Option 82 (dhcp option vpn) は、L2VNI に基づくスコープ選択に使用されます。

マルチテナント EVPN 環境で DHCP リレーは、オプション 82 の次のサブオプションを使用します。

- サブオプション 151(0x97) : 仮想サブネットの選択 (RFC#6607 で定義)

MPLS-VPN および VXLAN EVPN マルチテナント環境中の DHCP サーバへの VRF 関連情報の伝達に使用されます。

- サブオプション 11(0xb) : サーバ ID に のオーバーライド (RFC#5107 で定義)

サーバ識別子 (サーバ ID) のオーバーライドサブオプションは、DHCP リレー エージェントによるサーバ ID オプションへの新しい値の指定を可能にし、これは DHCP サーバにより応答パケットに挿入されます。このサブオプションによって DHCP リレー エージェントは実際の DHCP サーバとして機能するようになり、たとえば **renew** 要求は DHCP サーバではなくリレーエージェントに直接届くようになります。サーバ ID オーバーライドサブオプションには着信インターフェイスの IP アドレスが含まれており、これはクライアントからアクセス可能なリレーエージェント上の IP アドレスです。この情報を使用して、DHCP クライアントは **renew** および **release** 要求パケットをすべてリレー エージェントへ送ります。リレーエージェントは適切なサブオプションをすべて付加した後、**renew** および **release** 要求パケットをオリジナルの DHCP サーバに転送します。この機能におけるシスコ独自の実装は、サブオプション 152 (0x98) です。機能の制御には、**ip dhcp relay sub-option type cisco** コマンドを使用できます。

- サブオプション 5 (0x5) : リンクの選択 (RFC#3527 で定義)

リンクの選択サブオプションが提供するものは、DHCP クライアントが存在するサブネット/リンクを、リレー エージェントとの通信に DHCP サーバが使用するゲートウェイアドレス (giaddr) から分離するための機構です。リレー エージェントは正しいサブスクリバサブネットにサブオプションを設定し、DHCP サーバはこの値を使用して giaddr ではなく IP アドレスを割り当てます。リレー エージェントは、giaddr を自身の IP アドレスに設定することで、DHCP メッセージがネットワーク上を転送できるようにします。この機能におけるシスコ独自の実装は、サブオプション 150 (0x96) です。機能の制御には、**ip dhcp relay sub-option type cisco** コマンドを使用できます。



## VXLAN BGP EVPN 中の DHCP リレーの例

図 51: トポロジの例

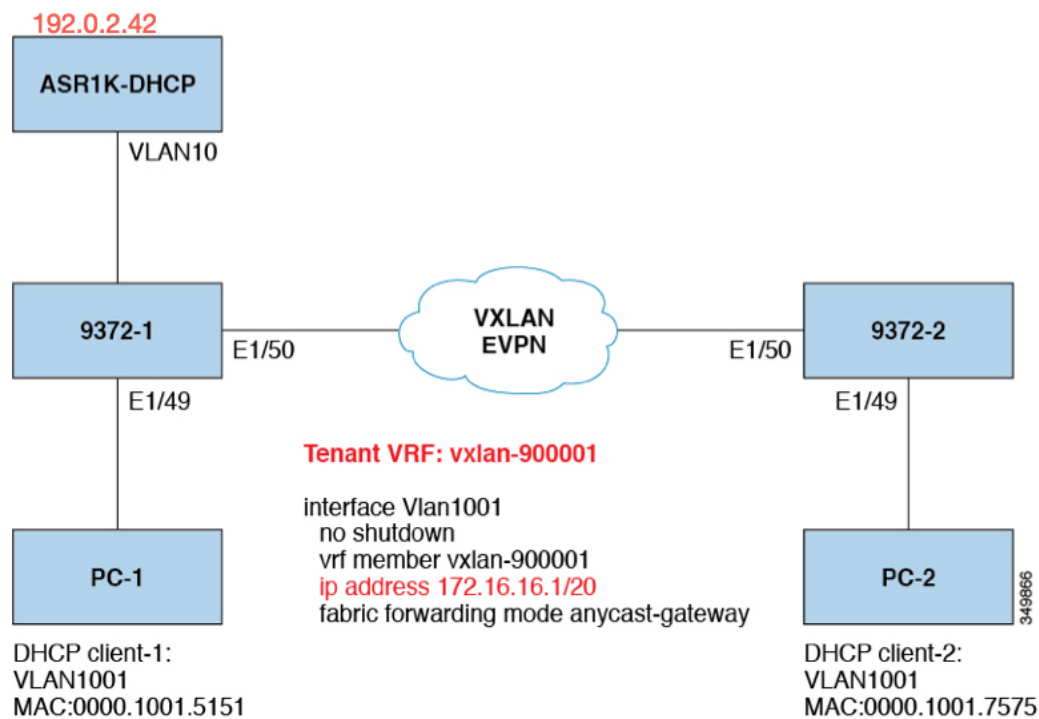

トポロジの特性：

- スイッチ 9372-1 と 9372-2 は、VXLAN ファブリックに接続された VTEP です。
- client1 と client2 は、vlan1001 中の DHCP クライアントです。これらはテナント VRF vxlan-900001 に属します。
- DHCP サーバは ASR1K であり、これは vlan10 に存在するルータです。
- DHCP サーバ設定

```
ip vrf vxlan900001
ip dhcp excluded-address vrf vxlan900001 172.16.16.1 172.16.16.9
ip dhcp pool one
vrf vxlan900001
network 172.16.16.0 255.240.0.0
defaultrouter 172.16.16.1
```

## VTEP の DHCP リレー

次に示したのは、一般的な展開シナリオです。

- テナント VRF にあるクライアントと異なるレイヤ 3 デフォルト VRF にあるサーバ。
- テナント VRF (SVIX) にあるクライアントと同じテナント VRF (SVIY) にあるサーバ。
- テナント VRF (VRF X) にあるクライアントと異なるテナント VRF (VRF Y) にあるサーバ。
- テナント VRF にあるクライアントと非デフォルトの非 VXLAN VRF にあるサーバ。

次に示すのは、これとは異なるシナリオとして、vlan10 を別の VRF に移動させたものです。

## テナント VRF にあるクライアントと異なるレイヤ 3 デフォルト VRF にあるサーバ

DHCP サーバ (192.0.2.42) をデフォルト VRF に設置して、9372-1 と 9372-2 の両方からデフォルト VRF を介してそこに到達可能であることを確認します。

```
9372-1# sh run int vl 10

!Command: show running-config interface Vlan10
!Time: Mon Aug 24 07:51:16 2018

version 7.0(3)I1(3)

interface Vlan10
 no shutdown
 ip address 192.0.2.25/24
 ip router ospf 1 area 0.0.0.0

9372-1# ping 192.0.2.42 cou 1

PING 192.0.2.42 (192.0.2.42): 56 data bytes
64 bytes from 192.0.2.42: icmp_seq=0 ttl=254 time=0.593 ms
- 192.0.2.42 ping statistics -
1 packets transmitted, 1 packets received, 0.00% packet loss
roundtrip min/avg/max = 0.593/0.592/0.593 ms

9372-2# ping 192.0.2.42 cou 1
PING 192.0.2.42 (192.0.2.42): 56 data bytes
64 bytes from 192.0.2.42: icmp_seq=0 ttl=252 time=0.609 ms
- 192.0.2.42 ping statistics -
1 packets transmitted, 1 packets received, 0.00% packet loss
round-trip min/avg/max = 0.609/0.608/0.609 ms
```

DHCP リレー設定

- 9372-1

```
9372-1# sh run dhcp

!Command: show running-config dhcp
!Time: Mon Aug 24 08:26:00 2018

version 7.0(3) I1(3)
feature dhcp

service dhcp
ip dhcp relay
ip dhcp relay information option
ip dhcp relay information option vpn
ipv6 dhcp relay

interface Vlan1001
 ip dhcp relay address 192.0.2.42 use-vrf default
```

#### • 9372-2

```
9372-2# sh run dhcp

!Command: show running-config dhcp
!Time: Mon Aug 24 08:26:16 2018

version 7.0(3)11(3)
feature dhcp

service dhcp
ip dhcp relay
ip dhcp relay information option
ip dhcp relay information option vpn
ipv6 dhcp relay

interfaoe Vlan1001
 ip dhcp relay address 192.0.2.42 use-vrf default
```

#### debug コマンドの出力例

- 次に示すのは、DHCP のインタラクティブ シーケンスのパケット ダンプです。

```
9372-1# ethanalyzer local interface inband display-filter
"udp.srcport==67 or udp.dstport==67" limit-captured frames 0

Capturing on inband
20180824 08:35:25.066530 0.0.0.0 -> 255.255.255.0 DHCP DHCP Discover - Transaction
ID 0x636a38fd
20180824 08:35:25.068141 192.0.2.25 -> 192.0.2.42 DHCP DHCP Discover - Transaction
ID 0x636a38fd
20180824 08:35:27.069494 192.0.2.42 -> 192.0.2.25 DHCP DHCP Offer Transaction - ID
0x636a38fd
20180824 08:35:27.071029 172.16.16.1 -> 172.16.16.11 DHCP DHCP Offer Transaction -
ID 0x636a38fd
20180824 08:35:27.071488 0.0.0.0 -> 255.255.255.0 DHCP DHCP Request Transaction -
ID 0x636a38fd
20180824 08:35:27.072447 192.0.2.25 -> 192.0.2.42 DHCP DHCP Request Transaction -
ID 0x636a38fd
```

```
20180824 08:35:27.073008 192.0.2.42 -> 192.0.2.25 DHCP DHCP ACK Transaction - ID
0x636a38fd
20180824 08:35:27.073692 172.16.16.1 -> 172.16.16.11 DHCP DHCP ACK Transaction - ID
0x636a38fd
```



(注) Ethalyzer はすべての DHCP パケットをキャプチャできない可能性がありますが、これは、フィルタ使用時のインバンドの解釈に問題があるためです。これは SPAN を使用することで回避できません。

- DHCP Discover パケット 9372-1 は DHCP サーバに送信されています。

giaddr は 192.0.2.25 (vlan10 の IP アドレス) に設定され、それに応じてサブオプション 5/11/151 を設定します。

```
Bootp flags: 0x0000 (unicast)
client IP address: 0.0.0.0 (0.0.0.0)
Your (client) IP address: 0.0.0.0 (0.0.0.0)
Next server IP address: 0.0.0.0 (0.0.0.0)
Relay agent IP address: 192.0.2.25 (192.0.2.25)
client MAC address Hughes_01:51:51 (00:00:10:01:51:51)
client hardware address padding: 00000000000000000000
Server host name not given
Boot file name not given
Magic cookie: DHCP
Option: (53) DHCP Message Type
 Length: 1
 DHCP: Discover (1)
Option: (55) Parameter Request List
 Length: 4
 Parameter Request List Item: (1) Subnet Mask
 Parameter Request List Item: (3) Router
 Parameter Request List Item: (58) Renewal Time Value
 Parameter Request List Item: (59) Rebinding Time Value
Option: (61) client identifier
 Length: 7
 Hardware type: Ethernet (0x01)
 Client MAC address: Hughes_01:51:51 (00:00:10:01:51:51)
Option: (82) Agent Information Option
 Length: 47
Option 82 Suboption: (1) Agent Circuit ID
 Length: 10
 Agent Circuit ID: 01080006001e88690030
Option 82 Suboption: (2) Agent Remote ID
 Length: 6
 Agent Remote ID: f8c2882333a5
Option 82 Suboption: (151) VRF name/VPN ID
Option 82 Suboption: (11) Server ID Override
 Length: 4
 Server ID Override: 172.16.16.1 (172.16.16.1)
Option 82 Suboption: (5) Link selection
 Length: 4
 Link selection: 172.16.16.0 (172.16.16.0)
```

```
ASR1K-DHCP# sh ip dhcp bin
Bindings from all pools not associated with VRF:
IP address ClientID/ Lease expiration Type State Interface
 Hardware address/
 User name

Bindings from VRF pool vxlan900001:
IP address ClientID/ Lease expiration Type State Interface
 Hardware address/
 User name
172.16.16.10 0100.0010.0175.75 Aug 25 2018 09:21 AM Automatic Active
GigabitEthernet2/1/0
172.16.16.11 0100.0010.0151.51 Aug 25 2018 08:54 AM Automatic Active
GigabitEthernet2/1/0

9372-1# sh ip route vrf vxlan900001
IP Route Table for VRF "vxlan900001"
'*' denotes best ucast nexthop
'***' denotes best mcast nexthop
'[x/y]' denotes [preference/metric]
'%<string>' in via output denotes VRF <string>

10.11.11.11/8, ubest/mbest: 2/0, attached
 *via 10.11.11.11, Lo1, [0/0], 18:31:57, local
 *via 10.11.11.11, Lo1, [0/0], 18:31:57, direct
10.22.22.22/8, ubest/mbest: 1/0
 *via 1.2.2.2%default, [200/0], 18:31:57, bgp65535,internal, tag 65535 (evpn)segid:
 900001 tunnelid: 0x2020202
encap: VXLAN

172.16.16.0/20, ubest/mbest: 1/0, attached
 *via 172.16.16.1, Vlan1001, [0/0], 18:31:57, direct
172.16.16.1/32, ubest/mbest: 1/0, attached
 *via 172.16.16.1, Vlan1001, [0/0], 18:31:57, local
172.16.16.10/32, ubest/mbest: 1/0
 *via 1.2.2.2%default, [200/0], 00:00:47, bgp65535,internal, tag 65535 (evpn)segid:
 900001 tunnelid: 0x2020202
encap: VXLAN

172.16.16.11/32, ubest/mbest: 1/0, attached
 *via 172.16.16.11, Vlan1001, [190/0], 00:28:10, hmm

9372-1# ping 172.16.16.11 vrf vxlan900001 count 1
PING 172.16.16.11 (172.16.16.11): 56 data bytes
64 bytes from 172.16.16.11: icmp_seq=0 ttl=63 time=0.846 ms
- 172.16.16.11 ping statistics -
1 packets transmitted, 1 packets received, 0.00% packet loss
round-trip min/avg/max = 0.846/0.845/0.846 ms

9372-1# ping 172.16.16.10 vrf vxlan900001 count 1
PING 172.16.16.10 (172.16.16.10): 56 data bytes
64 bytes from 172.16.16.10: icmp_seq=0 ttl=62 time=0.874 ms
- 172.16.16.10 ping statistics -
1 packets transmitted, 1 packets received, 0.00% packet loss
round-trip min/avg/max = 0.874/0.873/0.874 ms
```

## テナント VRF (SVI X) にあるクライアントと同じテナント VRF (SVI Y) にあるサーバ

DHCP サーバ (192.0.2.42) を vxlan-900001 の VRF に設置して、9372-1 と 9372-2 の両方から vxlan-900001 の VRF を介してそこに到達可能であることを確認します。

```
9372-1# sh run int vl 10

!Command: show running-config interface Vlan10
!Time: Mon Aug 24 09:10:26 2018

version 7.0(3)I1(3)

interface Vlan10
 no shutdown
 vrf member vxlan-900001
 ip address 192.0.2.25/24
```

172.16.16.1 はすべての VTEP に設定された vlan1001 のエニーキャストアドレスであるため、DHCP サーバからの応答をオリジナルの DHCP リレー エージェントへ確実に配送させるためには、DHCP リレー パケットの送信元アドレスとして一意のアドレスをピックアップする必要があります。このシナリオでは、loopback1 を使用しており、loopback1 には VRF vxlan-900001 のどこからでも到達可能であることを確認する必要があります。

```
9372-1# sh run int lo1

!Command: show running-config interface loopback1
!Time: Mon Aug 24 09:18:53 2018

version 7.0(3)I1(3)

interface loopback1
 vrf member vxlan-900001
 ip address 10.11.11.11/8

9372-1# ping 192.0.2.42 vrf vxlan900001 source 10.11.11.11 cou 1
PING 192.0.2.42 (192.0.2.42) from 10.11.11.11: 56 data bytes
64 bytes from 192.0.2.42: icmp_seq=0 ttl=254 time=0.575 ms
- 192.0.2.42 ping statistics -
1 packets transmitted, 1 packets received, 0.00% packet loss
round-trip min/avg/max = 0.575/0.574/0.575 ms

9372-2# sh run int lo1

!Command: show running-config interface loopback1
!Time: Mon Aug 24 09:19:30 2018

version 7.0(3)I1(3)

interface loopback1
 vrf member vxlan900001
 ip address 10.22.22.22/8
```

```
9372-2# ping 192.0.2.42 vrf vxlan-900001 source 10.22.22.22 cou 1
PING 192.0.2.42 (192.0.2.42) from 10.22.22.22: 56 data bytes
64 bytes from 192.0.2.42: icmp_seq=0 ttl=253 time=0.662 ms
- 192.0.2.42 ping statistics -
1 packets transmitted, 1 packets received, 0.00% packet loss
round-trip min/avg/max = 0.662/0.662/0.662 ms
```

## DHCP リレー設定

- 9372-1

```
9372-1# sh run dhcp

!Command: show running-config dhcp
!Time: Mon Aug 24 08:26:00 2018

version 7.0(3)11(3)
feature dhcp

service dhcp
ip dhcp relay
ip dhcp relay information option
!ip dhcp relay information option vpn
ipv6 dhcp relay

interface Vlan1001
 ip dhcp relay address 192.0.2.42
 ip dhcp relay source-interface loopback1
```

- 9372-2

```
9372-2# sh run dhcp

!Command: show running-config dhcp
!Time: Mon Aug 24 08:26:16 2018

version 7.0(3) 11(3)
feature dhcp

service dhcp
ip dhcp relay
ip dhcp relay information option
ip dhcp relay information option vpn
ipv6 dhcp relay

interface Vlan1001
 ip dhcp relay address 192.0.2.42
 ip dhcp relay source-interface loopback1
```

## debug コマンドの出力例

- 次に示すのは、DHCP のインタラクティブ シーケンスのパケット ダンプです。

```
9372-1# ethanalyzer local interface inband display-filter
"udp.srcport==67 or udp.dstport==67" limit-captured frames 0
```

```

Capturing on inband
20180824 09:31:38.129393 0.0.0.0 -> 255.255.255.0 DHCP DHCP Discover - Transaction
ID 0x860cd13
20180824 09:31:38.129952 10.11.11.11 -> 192.0.2.42 DHCP DHCP Discover - Transaction
ID 0x860cd13
20180824 09:31:40.130134 192.0.2.42 -> 10.11.11.11 DHCP DHCP Offer - Transaction ID
0x860cd13
20180824 09:31:40.130552 172.16.16.1 -> 172.16.16.11 DHCP DHCP Offer - Transaction
ID 0x860cd13
20180824 09:31:40.130990 0.0.0.0 -> 255.255.255.0 DHCP DHCP Request - Transaction
ID 0x860cd13
20180824 09:31:40.131457 10.11.11.11 -> 192.0.2.42 DHCP DHCP Request - Transaction
ID 0x860cd13
20180824 09:31:40.132009 192.0.2.42 -> 10.11.11.11 DHCP DHCP ACK - Transaction ID
0x860cd13
20180824 09:31:40.132268 172.16.16.1 -> 172.16.16.11 DHCP DHCP ACK - TransactionID
0x860cd13

```



(注) Ethalyzer はすべての DHCP パケットをキャプチャできない可能性がありますが、これは、フィルタ使用時のインバンドの解釈に問題があるためです。これは SPAN を使用することで回避できません。

- DHCP Discover パケット 9372-1 は DHCP サーバに送信されています。

giaddr は 10.11.11.11 (loopback1) に設定され、それに応じてサブオプション 5/11/151 を設定します。

```

Bootstrap Protocol
Message type: Boot Request (1)
Hardware type: Ethernet (0x01)
Hardware address length: 6
Hops: 1
Transaction ID: 0x0860cd13
Seconds elapsed: 0
Bootp flags: 0x0000 (unicast)
Client IP address: 0.0.0.0 (0.0.0.0)
Your (client) IP address: 0.0.0.0 (0.0.0.0)
Next server IP address: 0.0.0.0 (0.0.0.0)
Relay agent iP address: 10.11.11.11 (10.11.11.11)
Client MAC address: Hughes_01:51:51 (00:00:10:01:51:51)
Client hardware address padding: 00000000000000000000
Server host name not given
Boot file name not given
Magic cookie: DHCP
Option: (53) DHCP Message Type
 Length: 1
 DHCP: Discover (1)
Option: (55) Parameter Request List
Option: (61) Client Identifier
Option: (82) Agent Information Option
 Length: 47
Option 82 suboption: (1) Agent Circuit ID
Option 82 suboption: (151) Agent Remote ID
Option 82 suboption: (11) Server ID Override
 Length: 4

```



```

Server ID override: 172.16.16.1 (172.16.16.1)
Option 82 suboption: (5) Link selection
Length: 4
Link selection: 172.16.16.0 (172.16.16.0)

```

```

ASR1K-DHCP# sh ip dhcp bin
Bindings from all pools not associated with VRF:
IP address ClientID/Lease expiration Type State Interface
Hardware address/
User name

Bindings from VRF pool vxlan-900001:
IP address ClientID/Lease expiration Type State Interface
Hardware address/
User name

172.16.16.10 0100.0010.0175.75 Aug 25 2018 10:02 AM Automatic Active
GigabitEthernet2/1/0
172.16.16.11 0100.0010.0151.51 Aug 25 2018 09:50 AM Automatic Active
GigabitEthernet2/1/0

9372-1# sh ip route vrf vxlan-900001
IP Route Table for VRF "vxlan-900001"
'*' denotes best ucast nexthop
'***' denotes best mcast nexthop
'[x/y]' denotes [preference/metric]
'%<string>' in via output denotes VRF <string>

10.11.11.11/8, ubest/mbest: 2/0, attached
 *via 10.11.11.11, Lo1, [0/0], 19:13:56, local
 *via 10.11.11.11, Lo1, [0/0], 19:13:56, direct
10.22.22.22/8, ubest/mbest: 1/0
 *via 2.2.2.2%default, [200/0], 19:13:56, bgp65535,internal, tag 65535 (evpn)segid:
 900001 tunnelid: 0x2020202
encap: VXLAN
172.16.16.0/20, ubest/mbest: 1/0, attached
 *via 172.16.16.1, Vlan1001, [0/0], 19:13:56, direct
172.16.16.1/32, ubest/mbest: 1/0, attached
 *via 172.16.16.1, Vlan1001, [0/0], 19:13:56, local
172.16.16.10/32, ubest/mbest: 1/0
 *via 2.2.2.2%default, [200/0], 00:01:27, bgp65535,
internal, tag 65535 (evpn)segid: 900001 tunnelid: 0x2020202
encap: VXLAN
172.16.16.11/32, ubest/mbest: 1/0, attached
 *via 172.16.16.11, Vlan1001, [190/0], 00:13:56, hmm
192.0.2.20/24, ubest/mbest: 1/0, attached
 *via 192.0.2.25, Vlan10, [0/0], 00:36:08, direct
192.0.2.25/24, ubest/mbest: 1/0, attached
 *via 192.0.2.25, Vlan10, [0/0], 00:36:08, local
9372-1# ping 172.16.16.10 vrf vxlan-900001 cou 1
PING 172.16.16.10 (172.16.16.10): 56 data bytes
64 bytes from 172.16.16.10: icmp_seq=0 ttl=62 time=0.808 ms
- 172.16.16.10 ping statistics -
1 packets transmitted, 1 packets received, 0.00% packet loss
round-trip min/avg/max = 0.808/0.808/0.808 ms

9372-1# ping 172.16.16.11 vrf vxlan-900001 cou 1
PING 172.16.16.11 (172.16.16.11): 56 data bytes
64 bytes from 172.16.16.11: icmp_seq=0 ttl=63 time=0.872 ms
- 172.16.16.11 ping statistics -
1 packets transmitted, 1 packets received, 0.00% packet loss

```

```
round-trip min/avg/max = 0.872/0.871/0.872 ms
```

## テナント VRF (VRF X) にあるクライアントと異なるテナント VRF (VRF Y) にあるサーバ

DHCP サーバは他のテナント VRF vxlan-900002 の中に置かれて、DHCP 応答パッケージがオリジナルのリレー エージェントにアクセスできるようにされます。ここでは loopback2 を使用して、DHCP リレー パッケージの送信元アドレスとされているエニーキャスト IP アドレスをすべて回避します。

```
9372-1# sh run int vl 10
!Command: show runningconfig interface Vlan10
!Time: Tue Aug 25 08:48:22 2018

version 7.0(3)I1(3)
interface Vlan10
 no shutdown
 vrf member vxlan900002
 ip address 192.0.2.40/24

9372-1# sh run int lo2
!Command: show runningconfig interface loopback2
!Time: Tue Aug 25 08:48:57 2018
version 7.0(3)I1(3)
interface loopback2
 vrf member vxlan900002
 ip address 10.33.33.33/8

9372-2# sh run int lo2
!Command: show runningconfig interface loopback2
!Time: Tue Aug 25 08:48:44 2018
version 7.0(3)I1(3)
interface loopback2
 vrf member vxlan900002
 ip address 10.44.44.44/8

9372-1# ping 192.0.2.42 vrf vxlan-900002 source 10.33.33.33 cou 1
PING 192.0.2.42 (192.0.2.42) from 10.33.33.33: 56 data bytes
64 bytes from 192.0.2.42: icmp_seq=0 ttl=254 time=0.544 ms
- 192.0.2.42 ping statistics -
1 packets transmitted, 1 packets received, 0.00% packet loss
round-trip min/avg/max = 0.544/0.544/0.544 ms

9372-2# ping 192.0.2.42 vrf vxlan-900002 source 10.44.44.44 count 1
PING 192.0.2.42 (192.0.2.42) from 10.44.44.44: 56 data bytes
64 bytes from 192.0.2.42: icmp_seq=0 ttl=253 time=0.678 ms
- 192.0.2.42 ping statistics -
1 packets transmitted, 1 packets received, 0.00% packet loss
round-trip min/avg/max = 0.678/0.678/0.678 ms
```

DHCP リレー設定

- 9372-1

```

9372-1# sh run dhcp

!Command: show running-config dhcp
!Time: Mon Aug 24 08:26:00 2018

version 7.0(3) Ii (3)
feature dhcp

service dhcp
ip dhcp relay
ip dhcp relay information option
ip dhcp relay information option vpn
ipv6 dhcp relay

interface Vlan1001
 ip dhcp relay address 192.0.2.42 use-vrf vxlan-900002
 ip dhcp relay source-interface loopback2

```

#### • 9372-2

```

!Command: show running-config dhcp
!Time: Mon Aug 24 08:26:16 2018

version 7.0(3)11(3)
feature dhcp

service dhcp
ip dhcp relay
ip dhcp relay information option
ip dhcp relay information option vpn
ipv6 dhcp relay

interface Vlan1001
 ip dhcp relay address 192.0.2.42 use-vrf vxlan-900002
 ip dhcp relay source-interface loopback2

```

#### debug コマンドの出力例

- 次に示すのは、DHCP のインタラクティブ シーケンスのパケット ダンプです。

```

9372-1# ethanalyzer local interface inband display-filter "udp.srcport==67 or
udp.dstport==67" limit-captured-frames 0
Capturing on inband
20180825 08:59:35.758314 0.0.0.0 -> 255.255.255.0 DHCP DHCP Discover - Transaction
ID 0x3eebccae
20180825 08:59:35.758878 10.33.33.33 -> 192.0.2.42 DHCP DHCP Discover - Transaction
ID 0x3eebccae
20180825 08:59:37.759560 192.0.2.42 -> 10.33.33.33 DHCP DHCP Offer - Transaction ID
0x3eebccae
20180825 08:59:37.759905 172.16.16.1 -> 172.16.16.11 DHCP DHCP Offer - Transaction
ID 0x3eebccae
20180825 08:59:37.760313 0.0.0.0 -> 255.255.255.0 DHCP DHCP Request - Transaction
ID 0x3eebccae
20180825 08:59:37.760733 10.33.33.33 -> 192.0.2.42 DHCP DHCP Request - Transaction
ID 0x3eebccae
20180825 08:59:37.761297 192.0.2.42 -> 10.33.33.33 DHCP DHCP ACK - Transaction ID

```

```
0x3eebccae
20180825 08:59:37.761554 172.16.16.1 -> 172.16.16.11 DHCP DHCP ACK - Transaction ID
0x3eebccae
```

- DHCP Discover パケット 9372-1 は DHCP サーバに送信されています。

giaddr は 10.33.33.33 (loopback2) に設定され、それに応じてサブオプション 5/11/151 を設定します。

```
Bootstrap Protocol
Message type: Boot Request (1)
Hardware type: Ethernet (0x01)
Hardware address length: 6
Hops: 1
Transaction ID: 0x3eebccae
Seconds elapsed: 0
Bootp flags: 0x0000 (unicast)
Client IP address: 0.0.0.0 (0.0.0.0)
Your (client) IP address: 0.0.0.0 (0.0.0.0)
Next server IP address: 0.0.0.0 (0.0.0.0)
Relay agent IP address: 10.33.33.33 (10.33.33.33)
Client MAC address: i-iughes_01:51:51 (00:00:10:01:51:51)
Client hardware address padding: 00000000000000000000
Server host name not given
Boot file name not given
Magic cookie: DHCP
Option: (53) DHCP Message Type
 Length: 1
 DHCP: Discover (1)
Option: (55) Parameter Request List
Option: (61) client identifier
Option: (82) Agent Information option
 Length: 47
Option 82 Suboption: (1) Agent circuit W
Option 82 suboption: (2) Agent Remote 10
Option 82 suboption: (151) VRF name/VPN ID
Option 82 Suboption: (11) Server ID Override
 Length: 4
 Server ID Override: 172.16.16.1 (172.16.16.1)
Option 82 Suboption: (5) Link selection
 Length: 4
 Link selection: 172.16.16.0 (172.16.16.0)
```

## テナント VRF にあるクライアントと非デフォルトの非 VXLAN VRF にあるサーバ

DHCP サーバは管理 VRF に配置され、M0 インターフェイスを介して到達可能です。それに応じて IP アドレスは 10.122.164.147 に変更されます。

```
9372-1# sh run int m0
!Command: show running-config interface mgmt0
!Time: Tue Aug 25 09:17:04 2018
```

```

version 7.0(3)I1(3)
interface mgmt0
 vrf member management
 ip address 10.122.165.134/8

9372-1# ping 10.122.164.147 vrf management cou 1
PING 10.122.164.147 (10.122.164.147): 56 data bytes
64 bytes from 10.122.164.147: icmp_seq=0 ttl=251 time=1.024 ms
- 10.122.164.147 ping statistics -
1 packets transmitted, 1 packets received, 0.00% packet loss
round-trip min/avg/max = 1.024/1.024/1.024 ms

9372-2# sh run int m0
!Command: show running-config interface mgmt0
!Time: Tue Aug 25 09:17:47 2018
version 7.0(3)I1(3)
interface mgmt0
 vrf member management
 ip address 10.122.165.148/8

9372-2# ping 10.122.164.147 vrf management cou 1
PING 10.122.164.147 (10.122.164.147): 56 data bytes
64 bytes from 10.122.164.147: icmp_seq=0 ttl=251 time=1.03 ms
- 10.122.164.147 ping statistics -
1 packets transmitted, 1 packets received, 0.00% packet loss
round-trip min/avg/max = 1.03/1.03/1.03 ms

```

## DHCP リレー設定

- 9372-1

```

9372-1# sh run dhcp 9372-2# sh run dhcp

!Command: show running-config dhcp
!Time: Mon Aug 24 08:26:00 2018

version 7.0(3)11(3)
feature dhcp

service dhcp
ip dhcp relay
ip dhcp relay information option
ip dhcp relay information option vpn
ipv6 dhcp relay

interface Vlan1001
 ip dhcp relay address 10.122.164.147 use-vrf management

```

- 9372-2

```

9372-2# sh run dhcp
!Command: show running-config dhcp
!Time: Tue Aug 25 09:17:47 2018

version 7.0(3)11(3)
feature dhcp

service dhcp
ip dhcp relay

```

```

ip dhcp relay information option
ip dhcp relay information option vpn
ipv6 dhcp relay

interface Vlan1001
ip dhcp relay address 10.122.164.147 use-vrf management

```

#### debug コマンドの出力例

- 次に示すのは、DHCP のインタラクティブ シーケンスのパケット ダンプです。

```

9372-1# ethanalyzer local interface inband display-filter "udp.srcport==67 or
udp.dstport==67" limit-captured-frames 0
Capturing on inband
20180825 09:30:54.214998 0.0.0.0 -> 255.255.255.0 DHCP DHCP Discover - Transaction
ID 0x28a8606d
20180825 09:30:56.216491 172.16.16.1 -> 172.16.16.11 DHCP DHCP Offer - Transaction
ID 0x28a8606d
20180825 09:30:56.216931 0.0.0.0 -> 255.255.255.0 DHCP DHCP Request - Transaction
ID 0x28a8606d
20180825 09:30:56.218426 172.16.16.1 -> 172.16.16.11 DHCP DHCP ACK - Transaction ID
0x28a8606d

9372-1# ethanalyzer local interface mgmt display-filter "ip.src==10.122.164.147 or
ip.dst==10.122.164.147" limit-captured-frames 0
Capturing on mgmt0
20180825 09:30:54.215499 10.122.165.134 -> 10.122.164.147 DHCP DHCP Discover -
Transaction ID 0x28a8606d
20180825 09:30:56.216137 10.122.164.147 -> 10.122.165.134 DHCP DHCP Offer - Transaction
ID 0x28a8606d
20180825 09:30:56.217444 10.122.165.134 -> 10.122.164.147 DHCP DHCP Request -
Transaction ID 0x28a8606d
20180825 09:30:56.218207 10.122.164.147 -> 10.122.165.134 DHCP DHCP ACK - Transaction
ID 0x28a8606d

```

- DHCP Discover パケット 9372-1 は DHCP サーバに送信されています。

giaddr は 10.122.165.134 (mgmt0) に設定され、それに応じてサブオプション 5/11/151 を設定します。

```

Bootstrap Protocol
Message type: Boot Request (1)
Hardware type: Ethernet (0x01)
Hardware address length: 6
Hops: 1
Transaction ID: 0x28a8606d
Seconds elapsed: 0
Bootp flags: 0x0000 (Unicast)
Client IP address: 0.0.0.0 (0.0.0.0)
Your (client) IP address: 0.0.0.0 (0.0.0.0)
Next server IP address: 0.0.0.0 (0.0.0.0)
Relay agent IP address: 10.122.165.134 (10.122.165.134)
Client MAC address: Hughes_01:51:51 (00:00:10:01:51:51)
Client hardware address padding: 00000000000000000000
Server host name not given
Boot file name not given
Magic cookie: DHCP
Option: (53) DHCP Message Type
Length: 1
DHCP: Discover (1)

```

```

Option: (55) Parameter Request List
Option: (61) Client identifier
Option: (82) Agent Information Option
 Length: 47
Option 82 Suboption: (1) Agent Circuit ID
Option 82 Suboption: (2) Agent Remote ID
Option 82 Suboption: (151) VRF name/VPN ID
Option 82 Suboption: (11) Server ID Override
 Length: 4
 Server ID Override: 172.16.16.1 (172.16.16.1)
Option 82 Suboption: (5) Link selection
 Length: 4
 Link selection: 172.16.16.0 (172.16.16.0)

```

## vPC ピアの設定例

次の例では、DHCP リレー設定用のオーバーレイ VLAN にある vPC ピア間のルーティングを設定します。

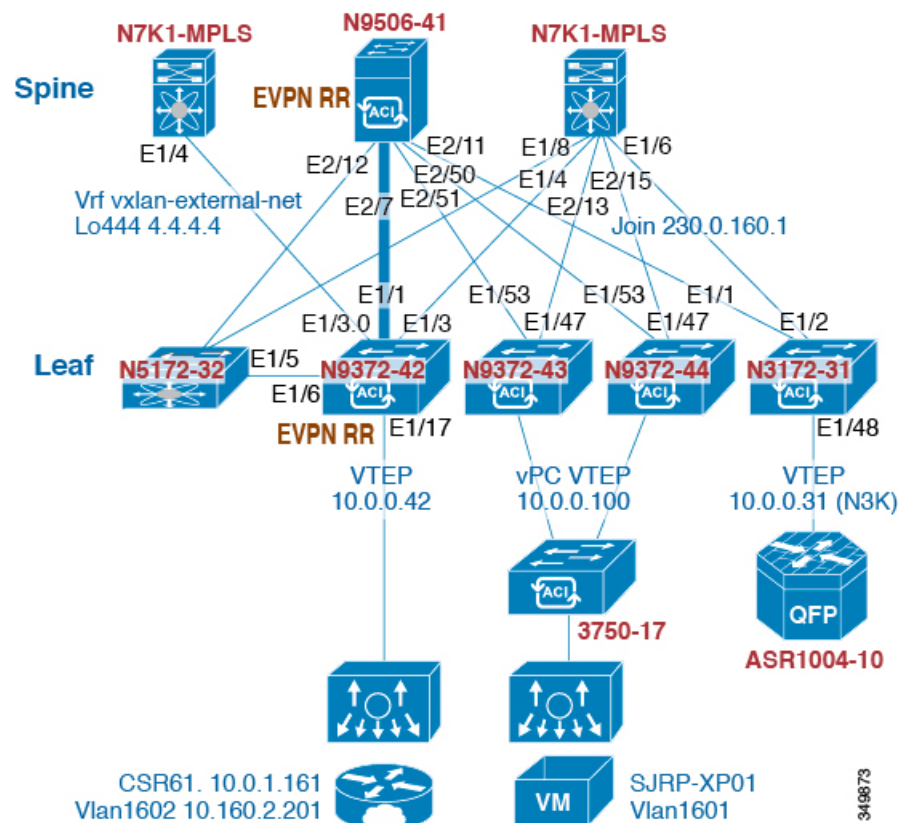

- DHCP サービスをイネーブルにします。

```
service dhcp
```

- DHCP リレーを設定します。

```
ip dhcp relay
ip dhcp relay information option
ip dhcp relay sub-option type cisco
ip dhcp relay information option vpn
```

- DHCP リレー サービスを必要とする VRF でループバックを作成します。

```
interface loopback601
 vrf member evpn-tenant-kk1
 ip address 192.0.2.36/24
 ip router ospf 1 area 0 /* Only required for vPC VTEP. */
```

- レイヤ 3 VRF BGP に LoX をアドバタイズします。

```
Router bgp 2
 vrf X
 network 10.1.1.42/8
```

- VRF で SVI に DHCP リレーを設定します。

```
interface Vlan1601
 vrf member evpn-tenant-kk1
 ip address 10.160.1.254/8
 fabric forwarding mode anycast-gateway
 ip dhcp relay address 10.160.2.201
 ip dhcp relay source-interface loopback601
```

- レイヤ 3 VNI SVI を **ip forward** で設定します。

```
interface Vlan1600
 vrf member evpn-tenant-kk1
 ip forward
```

- vPC VRF のルーティング VLAN/SVI を作成します。



---

(注) vPC VTEP でのみ必要です。

---

```
Vlan 1605
interface Vlan1605
 vrf member evpn-tenant-kk1
 ip address 10.160.5.43/8
 ip router ospf 1 area 10.10.10.41
```

- VRF ルーティングを作成します。





(注) vPC VTEP でのみ必要です。

```
router ospf 1
vrf evpn-tenant-kk1
 router-id 10.160.5.43
```

## vPC VTEP DHCP リレーの設定例

vPC VLAN など、MCT/ピア リンク全体で許可される VLAN を設定する必要性に応えるため、SVI は VLAN に関連付けることが可能であり、テナント VRF 内部で作成されます。これが OSPF など、アンダーレイ プロトコル付きのアンダーレイ ピアリングとなりますが、これはルーティング プロセスでインスタンス化されるテナント VRF を必要とします。

あるいは、ルーティング プロトコル中への SVI の配置およびルーティング プロセス下でのテナント VRF のインスタンス化の代わりに、MCT 全体の vPC ピア間でスタティック ルートを使用することが可能です。このアプローチにより、サーバからの応答が正しい場所に返され、各 VTEP が GiAddr について異なるループバック インターフェイスを使用することが保証されます。

次に示すのは、これらの設定例です。

- アンダーレイ ルーティング内での SVI の設定 :

```
/* vPC Peer-1 */

router ospf UNDERLAY
vrf tenant-vrf

interface Vlan2000
 no shutdown
 mtu 9216
 vrf member tenant-vrf
 ip address 192.168.1.1/16
 ip router ospf UNDERLAY area 0.0.0.0

/* vPC Peer-2 */

router ospf UNDERLAY
vrf tenant-vrf

interface Vlan2000
 no shutdown
 mtu 9216
 vrf member tenant-vrf
 ip address 192.168.1.2/16
 ip router ospf UNDERLAY area 0.0.0.0
```

- MCT 全体での vPC ピア間のスタティック ルートを使用した SVI 設定 :

```
/* vPC Peer-1 */

interface Vlan2000
 no shutdown
 mtu 9216
 vrf member tenant-vrf
 ip address 192.168.1.1/16

vrf context tenant-vrf
ip route 192.168.1.2/16 192.168.1.1

/* vPC Peer-2 */

interface Vlan2000
 no shutdown
 mtu 9216
 vrf member tenant-vrf
 ip address 192.168.1.2/16

vrf context tenant-vrf
ip route 192.168.1.1/16 192.168.1.2
```



## 付録 C

# 初期ホップセキュリティの構成

この章は、次の内容で構成されています。

- [VXLAN BGP EVPN 中の DHCP スヌーピングの概要 \(603 ページ\)](#)
- [VXLAN トポロジでの DHCP スヌーピング \(603 ページ\)](#)
- [VXLAN 上の DHCP スヌーピングの注意事項および制約事項 \(605 ページ\)](#)
- [DHCP スヌーピングの前提条件 \(606 ページ\)](#)
- [VXLAN での DHCP スヌーピングの有効化 \(606 ページ\)](#)
- [永続的な凍結後の重複ホストのクリア \(608 ページ\)](#)
- [DHCP スヌーピング バインディングの確認 \(609 ページ\)](#)

## VXLAN BGP EVPN 中の DHCP スヌーピングの概要

初期ホップセキュリティ (FHS) は、アクセス (ホストがネットワーク内の最初のスイッチに接続する場所) でネットワークにセキュリティを提供するアクセスセキュリティ機能です。Dot1x、ポートセキュリティ、DHCP スヌーピングは、アクセスセキュリティ機能の例です。これらのセキュリティ機能が連携してホストを許可および認証し、正当なホストだけがネットワークを使用できるようにすることで、ネットワークを保護します。

現在、ダイナミック ARP 検査 (DAI) および IP ソースガード (IPSG) などの DHCP スヌーピングおよび関連する機能は、シングルスイッチに制限されています。Cisco NX-OS リリース 10.4(1)F 以降、これらの 3 機能のサポートは、Cisco Nexus 9300-EX/FX/FX2/FX3/GX/GX2 プラットフォームスイッチや、9700-EX/FX/GX ラインカードを搭載した Cisco Nexus 9500 スイッチで VXLAN ファブリック全体に拡張されます。

## VXLAN トポロジでの DHCP スヌーピング

VXLAN ファブリックでは、ホストを 1 つの VTEP のインターフェイスに接続し、DHCP サーバーを別の VTEP のインターフェイスに接続できます。

図に示すように、ホスト H1 は VTEP1 に接続され、DHCP サーバは VTEP3 に接続されます。

ホストと DHCP サーバーは、このホスト IP 割り当て手順の一部として一連のメッセージを交換します。これらは、一般に Discover-Offer-Request-Ack (DORA) 交換メッセージとして知られています。

特定のホスト (H1) の DORA 交換は、リモート DHCP サーバー (VTEP3) に到達するために VXLAN ファブリックを介して送信する必要があります。

VTEP3 は、「Offer」および「Ack」メッセージ (DORA シーケンスの一部) と、それらが DHCP サーバーから来ていること、そして VTEP3 の信頼できるインターフェイスで受信されたことを確認します。

DORA 交換が完了すると、VTEP1 は「DHCP スヌーピング DB」エントリを作成します。この DB には、ホストの MAC アドレス、DHCP サーバーによってホストに割り当てられた IP アドレス、VLAN、および「リース時間」などのその他の詳細が含まれています。この機能の主な仕組みは、「ローカル スヌーピング DB エントリ」としてホスト (H1) の VTEP1 で作成されたスヌーピング DB エントリが、BGP-EVPN を使用してリモート VTEP にも伝播され、ホスト (H1) からの「リモート スヌーピング DB エントリ」と見なされることです。したがって、この DHCP スヌーピング DB は VTEP 全体で「分散 DB」と見なされ、スヌーピング エントリはすべての VTEP と同期されます。

ホストへの IP アドレス割り当てが事前に定義されているユースケースでは、**ip source binding ip address vlan vlan-id interface interface** コマンドを使用してスヌーピング DB エントリを構成できます。このコマンドを使用して追加されたスヌーピング エントリは、スタティック エントリと呼ばれ、これらもすべての VTEP に分散されます。

分散 DHCP スヌーピング DB は次のように使用されます。

- DAI を使用してホストから送信された ARP/GARP を検証します。これにより、異なるホストクレデンシャルを使用した ARP/GARP のスプーフィング、そしてその後のネットワーク内での悪意のある ARP ストームが防止されます。

VXLAN 環境では、host-move を考慮する必要があります。DHCP スヌーピング DB はファブリック全体に複製されるため、DAI は host-move の後もファブリック全体で動作できるようになりました。したがって、コントロールプレーンは VXLAN 環境で保護されます。



(注) DB に一致するエントリがない場合、ARP/GARP はドロップされます。

- IPSG を使用してホストからのデータプレーントラフィックを検証します。これにより、データトラフィックが検証され、悪意のあるホストがネットワークにデータトラフィックを送信するのを防ぐことができます。

DHCP スヌーピングエントリは、ファブリック全体に複製されます。その VTEP のローカル DHCP クライアントのみが IPSG でプログラムされます。ローカル DHCP クライアントは、DHCP スヌーピングテーブルでアンカーフラグが true に設定されて識別されます。ホストが別の VTEP に移動して安定した場合、IPSG は新しい VTEP の背後にあるクライアントを再プログラムして、データトラフィックを検証する必要があります。古い VTEP では、IPSG はこの DHCP クライアントを削除する必要があります。アンカーフラグはそ

れに応じて変更されます。ホストの移動は、ホストが移動した新しい VTEP で受信されたホストからの ARP 要求の受信によってトリガーされます。

図 52: VXLAN での DHCP スヌーピング

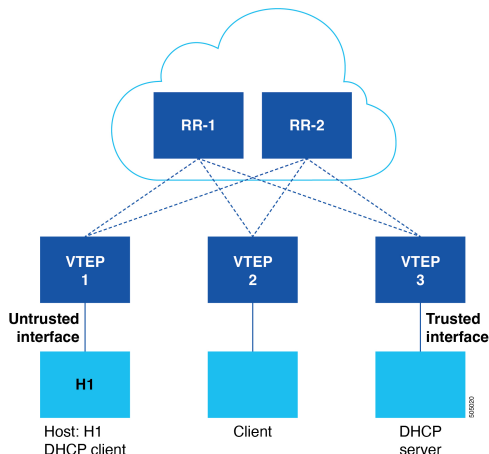

## VXLAN 上の DHCP スヌーピングの注意事項および制約事項

VXLAN 機能での DHCP スヌーピングには、次の構成の注意事項および制約事項があります。

- Cisco NX-OS リリース 10.4(1)F 以降では、DHCP スヌーピングと、ダイナミック ARP 検査 (DAI) や IP ソース ガード (IPSG) のサポートなどの関連機能が、Cisco Nexus 9300-EX/FX/FX2/FX3/GX/GX2 プラットフォーム スイッチおよび 9700-EX/FX/GX ラインカードを使用する Cisco Nexus 9500 スイッチの VXLAN ファブリックに拡張されています。
- DHCP スヌーピング、DAI、および IPSG がすべての VTEP で同時に有効になっていることを確認します。



(注) DAI と IPSG は DHCP スヌーピングに依存します。DHCP スヌーピングはスヌーピング DB を作成し、この DB は DAI と IPSG によって使用されます。

- IPv4 マルチキャスト アンダーレイのみがサポートされています。ただし、IPv4 入力レプリケーションアンダーレイ、IPv6 入力レプリケーションアンダーレイ、および IPv6 マルチキャスト アンダーレイはサポートされていません。
- IPv4 DHCP ホストのみがサポートされます。

- ホスト移動は、ARP/GARP/RARP 受信によって示されます。RARP (MAC 情報のみを含む) の場合、VTEP は MAC に対して学習した IP の ARP 更新を開始します。したがって、基本的に ARP-GARP はホスト移動のトリガであり、他のデータパケットではありません。
- vPC VTEP の場合、物理 MCT のみがサポートされます。
- この機能は、FabricPath から VXLAN への移行機能およびカウンタ ACL (CNT ACL) 機能と共存できません。
- 入力 SUP リージョンでは、**hardware access-list tcam region ing-sup** コマンドを使用して入力 ACL を設定するには、TCAM をデフォルトの 512 エントリではなく 768 エントリにカービングする必要があります。TCAM カービングの変更を反映するには、スイッチのリロードが必要です。
- マルチサイトで vPC BGW を使用する場合、vPC BGW で DHCP スヌーピングが有効になっている場合は、DHCP クライアントと DHCP サーバが同じサイトにあることを確認します。



- (注)
- DHCP スヌーピングは、DHCP サービスを使用する必要がある DHCP ホストに属する VLAN に対して (VTEP で) 有効にする必要があります。
  - ファブリック内の DHCP サーバがサービスを提供するすべての VLAN は、ファブリックのすべての VTEP で DHCP スヌーピングを有効にする必要があります。

## DHCP スヌーピングの前提条件

DHCP の前提条件は、次のとおりです。

- DHCP スヌーピングまたは DHCP リレー エージェントを設定するためには、DHCP についての知識が必要です。
- DHCP スヌーピング、DAI、および IPSG 機能がリーフ VTEP で同時に有効になっていることを確認します。

## VXLAN での DHCP スヌーピングの有効化

シングルボックス機能で DHCP スヌーピングを有効または無効にすることも、ファブリック全体の VLAN に対してこの機能を有効にすることもできます。デフォルトでは、DHCP スヌーピングはすべての VLAN でディセーブルになります。

## 始める前に

- DHCP 機能がイネーブルにされていることを確認します。
- **nv overlay evpn** コマンドが構成されていることを確認します。
- DHCP スヌーピング、DAI、および IPSG 機能が有効になっていることを確認します。詳細については、[DHCP スヌーピングの前提条件 \(606 ページ\)](#) セクションを参照してください。
- DHCP スヌーピングと DAI がすべての VXLAN ノードで有効になっていることを確認します。構成の詳細については『Cisco Nexus 9000 シリーズ NX-OS セキュリティ構成ガイド』の「[DHCP スヌーピングの構成](#)」を参照してください。
- DHCP サーバー ノードに接続されているインターフェイスで、DHCP スヌーピングの信頼と ARP インспекションの信頼が有効になっていることを確認します。構成の詳細については『Cisco Nexus 9000 シリーズ NX-OS セキュリティ構成ガイド』の「[DHCP スヌーピングの構成](#)」を参照してください。
- DHCP クライアント ノードに接続されているインターフェイスで IP ソース ガードが有効になっていることを確認します。構成の詳細については『Cisco Nexus 9000 シリーズ NX-OS セキュリティ構成ガイド』の「[DHCP スヌーピングの構成](#)」を参照してください。

## 手順の概要

1. **configure terminal**
2. **[no] ip dhcp snooping vlan *vlan-list* evpn**
3. (任意) **show running-config dhcp**
4. (任意) **copy running-config startup-config**

## 手順の詳細

|        | コマンドまたはアクション                                                                                                                            | 目的                                                                                                                                                                       |
|--------|-----------------------------------------------------------------------------------------------------------------------------------------|--------------------------------------------------------------------------------------------------------------------------------------------------------------------------|
| ステップ 1 | <b>configure terminal</b><br>例 :<br><pre>switch# configure terminal switch(config)#</pre>                                               | グローバル コンフィギュレーション モードを開始します。                                                                                                                                             |
| ステップ 2 | <b>[no] ip dhcp snooping vlan <i>vlan-list</i> evpn</b><br>例 :<br><pre>switch(config)# ip dhcp snooping vlan 100,200,250-252 evpn</pre> | <i>vlan-list</i> で指定する VLAN の DHCP スヌーピングをイネーブルにします。<br><br>Cisco NX-OS リリース 10.4(1)F 以降では、同じ VTEP または他の VTEP 上の他のインターフェイスへのホストの移動をサポートするための <b>evpn</b> オプションが提供されています。 |

|        | コマンドまたはアクション                                                                                                                   | 目的                                                                                                                                                                                                                                                                                                                         |
|--------|--------------------------------------------------------------------------------------------------------------------------------|----------------------------------------------------------------------------------------------------------------------------------------------------------------------------------------------------------------------------------------------------------------------------------------------------------------------------|
|        |                                                                                                                                | <p>(注)</p> <ul style="list-style-type: none"> <li>• <b>evpn</b> オプションを使用してこの機能を有効にすると、<b>nve</b> は信頼できるインターフェイスとして暗黙的に追加されます。</li> <li>• <b>evpn</b> キーワードを指定した <b>vlan-list-1</b> と、<b>evpn</b> キーワードを指定しない <b>vlan-list-2</b> を使用できます。</li> </ul> <p>このコマンドの <b>no</b> 形式を使用すると、指定した VLAN の DHCP スヌーピングがディセーブルになります。</p> |
| ステップ 3 | <p>(任意) <b>show running-config dhcp</b></p> <p>例 :</p> <pre>switch(config)# show running-config dhcp</pre>                     | DHCP 設定を表示します。                                                                                                                                                                                                                                                                                                             |
| ステップ 4 | <p>(任意) <b>copy running-config startup-config</b></p> <p>例 :</p> <pre>switch(config)# copy running-config startup-config</pre> | 実行コンフィギュレーションを、スタートアップコンフィギュレーションにコピーします。                                                                                                                                                                                                                                                                                  |

## 永続的な凍結後の重複ホストのクリア

FHS 対応 VTEP の DHCP クライアントのモビリティおよび重複検出ロジックは、BGP EVPN モビリティおよび重複検出ロジックと同じです。ただし、非 FHS 展開のいずれかの VTEP で重複検出が発生する可能性があります。FHS 展開では、DHCP バインディング エントリがリモートである VTEP でホストの重複が常に検出されます。

モビリティと重複検出の詳細については、「[IP アドレスと MAC アドレスの重複データ検出 \(125 ページ\)](#)」セクションを参照してください。

MAC または MAC-IP が永続的に凍結された場合に、モビリティまたは重複チェックシーケンスを再開する自動回復メカニズムはありません。MAC および MAC-IP の永続的な凍結状態をクリアするには、次のコマンドを使用します。

- MAC の場合 :

```
clear l2route evpn mac [mac-address] [topo] permanently-frozen-list
```

- MAC-IP の場合 :

```
clear fabric forwarding dup-host [{ ip ipv6 address }] [vrf {vrf-name | vrf-known-name | all}]
```



## DHCP スヌーピング バインディングの確認

DHCP スヌーピング バインディング情報を表示するには、次のコマンドを入力します。

| コマンド                                                 | 目的                                          |
|------------------------------------------------------|---------------------------------------------|
| <b>show ip dhcp snooping binding evpn</b>            | DHCP スヌーピング バインディング データベースからすべてのエントリを表示します。 |
| <b>show l2route fhs [topology topology id   all]</b> | L2RIB データベースのすべてのエントリを表示します。                |

次の例は、**show ip dhcp snooping binding evpn** コマンドのサンプル出力を示しています。

```
switch(config)# show ip dhcp snooping binding evpn
MacAddress IpAddress Lease(Sec) Type BD Interface anchor
Freeze

00:10:00:10:00:10 10.10.10.10 infinite static 2001 Ethernet1/48 YES
 NONE
00:15:06:00:00:01 100.1.150.156 86282 dhcp-snoop 2001 Ethernet1/31 YES
 NONE
00:17:06:00:00:01 100.1.150.155 86265 dhcp-snoop 2001 nve1(peer-id: 1) NO
 NONE
```

次の例は、**show l2route fhs** コマンドのサンプル出力を示しています。

```
switch(config)# show l2route fhs all
Flags - (Stt):Static (Dyn):Dynamic (R):Remote
Topo ID Mac Address Host IP Prod Flags Seq No Next-Hops

2001 0015.0600.0001 100.1.150.156 DHCP_DYNAMIC Dyn, 0 Eth1/31
2001 0017.0600.0001 100.1.150.155 BGP Dyn,R, 0 1.13.13.13
(Label: 0)
switch(config)#
```

次の例は、DHCP クライアントを使用した VTEP の DHCP 構成を示しています。

```
feature dhcp
service dhcp
ip dhcp snooping
ip dhcp snooping vlan 2001-2002 evpn
ip arp inspection vlan 2001-2002

interface Ethernet1/31
ip verify source dhcp-snooping-vlan
```

次の例は、DHCP サーバーを使用した VTEP の DHCP 構成を示しています。

```
feature dhcp
service dhcp
ip dhcp snooping
ip dhcp snooping vlan 2001-2002 evpn
ip arp inspection vlan 2001-2002

interface Ethernet1/47
ip dhcp snooping trust
ip arp inspection trust
```





## 付録 **D**

# レイヤ4-レイヤ7ネットワークサービスの統合の設定

この章は、次の内容で構成されています。

- [VXLAN レイヤ4-レイヤ7サービスについて \(611 ページ\)](#)
- [VXLAN ファブリックでのレイヤ3 ファイアウォールの統合 \(612 ページ\)](#)
- [デフォルト ゲートウェイとしてのファイアウォール \(626 ページ\)](#)
- [トランスペアレント ファイアウォール挿入 \(627 ページ\)](#)
- [VXLAN BGP EVPN を使用したファイアウォール クラスタリング \(633 ページ\)](#)
- [VXLAN EVPN ファブリックのサービス リダイレクト \(637 ページ\)](#)

## VXLAN レイヤ4-レイヤ7サービスについて

この章では、VXLAN ファブリックへのレイヤ4-レイヤ7ネットワーク サービス（ファイアウォール、ロード バランサなど）の挿入について説明します。

L4-L7 サービスがデフォルト ゲートウェイ（集約/配信）をホストするスイッチに接続されている従来の3層ネットワーク トポロジとは異なり、VXLAN ファブリック内の L4-L7 サービスは通常、しばしばサービス リーフと呼ばれる、リーフ スイッチまたは境界スイッチに接続されます。

L4-L7 サービス デバイスは、さまざまな方法で VXLAN ファブリックに接続できます。この章では、L4-L7 サービス デバイスの接続方法、およびデバイスとネットワークの要件に応じて考慮すべき事項について説明します。

# VXLAN ファブリックでのレイヤ3 ファイアウォールの統合

ここでは、VXLAN EVPN ファブリック内にファイアウォールを統合する方法について詳しく説明します。レイヤ3ファイアウォールでは、異なるセキュリティゾーンを分離する必要があります。

VXLAN EVPN ファブリックにレイヤ3ファイアウォールを分散型エニーキャストゲートウェイと統合する場合、これらの各ゾーンはファブリック上のVRF/テナントに対応する必要があります。テナント内のトラフィックは、ファブリックによってルーティングされます。テナント間のトラフィックは、ファイアウォールによってルーティングされます。このシナリオは、多くの場合、テナント間またはテナントエッジファイアウォールに関連しています。

内部ゾーンと外部ゾーンの2つのゾーンを検討します。このシナリオでは、ファブリック上のVRF定義が必要です。VRFを内部VRFおよび外部VRFと呼ぶことができます。同じVRF内のサブネット間のトラフィックは、分散ゲートウェイを使用してVXLANファブリックでルーティングされます。VRF間のトラフィックは、ルールが適用されるファイアウォールによってルーティングされます。

図 53: ファイアウォール接続を使用したトポロジの概要

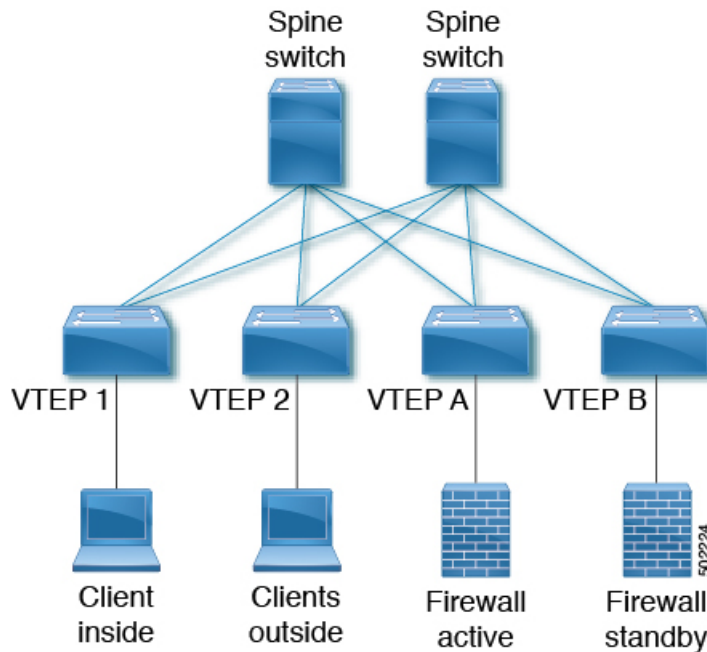

## 静的ルーティングを使用するシングル接続ファイアウォール

ファイアウォールがルーティングプロトコルの実行をサポートしていない場合は、各VTEPにネクストホップとしてファイアウォールを指す静的ルートが必要です。ファイアウォールに

は、ネクスト ホップとしてエニーキャスト ゲートウェイ IP を指す静的ルートもあります。静的ルートの課題は、アクティブファイアウォールを備えたVTEPが、ファブリックへのルートをアドバタイズする必要があることです。これを実現する1つの方法は、HMM を介してアクティブなファイアウォールの到達可能性を追跡し、この追跡を使用してルートをファブリックにアドバタイズすることです。アクティブなファイアウォールがVTEP A に接続されている場合、VTEP A には、ファイアウォール IP がHMM ルートとして学習された場合にルートがアドバタイズされる場所を追跡する静的ルートがあります。ファイアウォールに障害が発生し、スタンバイファイアウォールが引き継ぐと、VTEP A はBGP を使用してファイアウォール IP を学習し、VTEP B はHMM を使用してファイアウォール IP を学習します。VTEP A はルートを取り消し、VTEP B はファブリックにルートをアドバタイズします。次の例を参照してください。

### VTEP A および VTEP B:

```
Vlan 10
 Name inside
 Vn-segment 10010

Vlan 20
 Name outside
 Vn-segment 10020

Interface VLAN 10
 Description inside_vlan
 VRF member INSIDE
 IP address 10.1.1.254/24
 fabric forwarding mode anycast-gateway

Interface VLAN 20
 Description outside_vlan
 VRF member OUTSIDE
 IP address 20.1.1.254/24
 fabric forwarding mode anycast-gateway

interface nve1
 no shutdown
 host-reachability protocol bgp
 source-interface loopback1
 member vni 10010
 mcastgroup 239.1.1.1
 member vni 10020
 mcastgroup 239.1.1.1
 member vni 1001000 associate-vrf
 member vni 1002000 associate-vrf

track 10 ip route 10.1.1.1/32 reachability hmm
 vrf member INSIDE
!
VRF context INSIDE
 Vni 1001000
 IP route 20.1.1.0/24 10.1.1.1 track 10

track 20 ip route 20.1.1.1/32 reachability hmm
 vrf member OUTSIDE

!
VRF context OUTSIDE
```

## ファブリックの残りの部分に配布される再帰静的ルート

```

Vni 1001000
IP route 10.1.1.0/24 20.1.1.1 track 20

VTEPA# show track 10 Track 10
IP Route 20.1.1.1/32 Reachability Reachability is UP

VTEPA# show ip route 20.1.1.0/24 vrf INSIDE
IP Route Table for VRF "INSIDE"
'*' denotes best ucast next-hop
 '**' denotes best mcast next-hop
 '[x/y]' denotes [preference/metric]
 '%<string>' in via output denotes VRF <string>

20.1.1.0/24, ubest/mbest: 1/0
 *via 10.1.1.1 [1/0], 00:00:08, static

Firewall Failure on VTEP A caused the track to go down causing VTEP A to withdraw the
static route.

VTEPA# show track 20 Track 20
IP Route 20.1.1.1/32 Reachability Reachability is DOWN

VTEPA# show ip route 20.1.1.0/24 vrf INSIDE
IP Route Table for VRF "RED"
'*' denotes best ucast next-hop
 '**' denotes best mcast next-hop
 '[x/y]' denotes [preference/metric]
 '%<string>' in via output denotes VRF <string>

Route not found

```

## ファブリックの残りの部分に配布される再帰静的ルート

このアプローチでは、内部または外部 VRF が存在する場所に静的ルートが設定されます。ネクストホップはホストルート（EVPN Route-Type2）を介して到達可能であるため、アクティブファイアウォールのスタンバイへの変更、およびその逆の変更はローカルでのみ行われ、他の VXLAN ファブリックにチャーンは発生しません。このアプローチは、拡張性の向上とコンバージェンスの向上に役立ちます。

### 任意の VTEP :

```

VRF context OUTSIDE
 Vni 1002000
 IP route 10.1.1.0/24 20.1.1.1
 ! static route on VTEP pointing to Firewall next hop
 ! firewall VIP 20.1.1.1

VRF context INSIDE
 Vni 1001000
 IP route 20.1.1.0/24 10.1.1.1
 ! static route on VTEP pointing to Firewall next hop
 ! firewall VIP 10.1.1.1

```

## スタティックルートを BGP に再配布し、残りのファブリックにアドバタイズする

再配布によって、示されているアクティブなファイアウォールへのルートを、それが存在する VTEP に作成します。ルートはプレフィックスルート（EVPN Route-Type5）と見なされ、アク

タイプなファイアウォールがあるVTEPへのルートのみが表示されます。ファイアウォールのアクティブ/スタンバイ変更の場合、トラッキングは変更を検出し、この変更をすべてのリモートVTEPに通知する必要があります。この動作は、ルートが「削除」され、その後に「追加」されることに相当します。このアプローチでは、VRFを使用してすべてのVTEPに通知する必要があるため、より大きなチャーンが見られます。

#### VTEP A および VTEP B:

```
router bgp 65000
vrf OUTSIDE
address-family ipv4 unicast
redistribute static route-map Static-to-BGP
```

## 静的ルーティングを使用するデュアル接続ファイアウォール

図 54: 静的ルーティングを使用するデュアル接続ファイアウォール

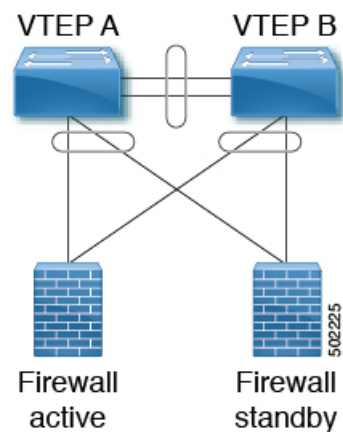

#### VTEP A および VTEP B:

```
Vlan 10
Name inside
Vn-segment 10010

Vlan 20
Name outside
Vn-segment 10020

interface nve1
no shutdown
host-reachability protocol bgp
source-interface loopback1
member vni 10010
mcastgroup 239.1.1.1
member vni 10020
mcastgroup 239.1.1.1
member vni 1001000 associate-vrf
member vni 1002000 associate-vrf

Interface VLAN 10
Description inside_vlan
```

```

VRF member INSIDE
IP address 10.1.1.254/24
fabric forwarding mode anycast-gateway

Interface VLAN 20
Description outside_vlan
VRF member OUTSIDE
IP address 20.1.1.254/24
fabric forwarding mode anycast-gateway

VRF context INSIDE
Vni 1001000
IP route 20.1.1.0/24 10.1.1.1
! static route on VTEP pointing to Firewall next hop
! firewall VIP 10.1.1.1
VRF context OUTSIDE
Vni 1002000
IP route 10.1.1.0/24 20.1.1.1
! static route on VTEP pointing to Firewall next hop
! firewall VIP 20.1.1.1

router bgp 65000
vrf INSIDE
address-family ipv4 unicast
redistribute static route-map INSIDE-to-BGP
vrf OUTSIDE
address-family ipv4 unicast
redistribute static route-map OUTSIDE-to-BGP

```

## eBGP ルーティングを使用するシングル接続ドファイアウォール

ファイアウォールがBGPをサポートしている場合、1つのオプションは、ファイアウォールとサービス VTEP 間のプロトコルとして BGP を使用することです。エニーキャスト IP を使用したピアリングはサポートされていません。推奨される設計は、ループバックを使用して各 VTEP およびピアで専用ループバック IP を使用することです。ループバック インターフェイスが EVPN を介してアドバタイズされない限り、同じ IP アドレスをすべての属する VTEP で使用できます。VTEP 単位で個々の IP アドレスを使用することを推奨します。

ファイアウォールからループバックへの到達可能性は、VTEP 上のエニーキャストゲートウェイ IP を指すファイアウォール上のスタティック ルートを使用して設定できます。

次の例では、AS 65000 にある VTEP と AS 65002 にあるファイアウォールから eBGP ピアリングが確立されます。iBGP との BGP ピアリングはサポートされていません。



(注) 異なる VTEP に接続されたアクティブ/スタンバイファイアウォールへの **export-gateway-ip** を有効にする必要があります。

BGP ピアリングにエニーキャスト ゲートウェイを使用しないでください。

### VTEP A:

```

Vlan 10
Name inside

```



```
Vn-segment 10010

Vlan 20
 Name outside
 Vn-segment 10020

Interface VLAN 10
 Description inside_vlan
 VRF member INSIDE
 IP address 10.1.1.254/24
 fabric forwarding mode anycast-gateway

Interface loopback100
 Vrf member INSIDE
 Ip address 172.16.1.253/32

Interface VLAN 20
 Description outside_vlan
 VRF member OUTSIDE
 IP address 20.1.1.254/24
 fabric forwarding mode anycast-gateway

Interface loopback101
 Vrf member OUTSIDE
 Ip address 172.18.1.253/32

router bgp 65000
 vrf INSIDE
 ! peer with Firewall Inside
 neighbor 10.1.1.0/24 remote-as 65123
 update-source loopback100
 ebgp-multihop 5
 address-family ipv4 unicast
 local-as 65051 no-prepend replace-as

 vrf OUTSIDE
 ! peer with Firewall Outside
 neighbor 20.1.1.0/24 remote-as 65123
 update-source loopback101
 ebgp-multihop 5
 address-family ipv4 unicast
 local-as 65052 no-prepend replace-as
```

**VTEP B :**

```
Vlan 10
 Name inside
 Vn-segment 10010

Vlan 20
 Name outside
 Vn-segment 10020
Interface VLAN 10
 Description inside_vlan
 VRF member INSIDE
 IP address 10.1.1.254/24
 fabric forwarding mode anycast-gateway

Interface loopback100
 Vrf member INSIDE
 Ip address 172.16.1.254/32
```

```
Interface VLAN 20
Description outside_vlan
VRF member OUTSIDE
IP address 20.1.1.254/24
fabric forwarding mode anycast-gateway

Interface loopback101
Vrf member OUTSIDE
Ip address 172.18.1.254/32

router bgp 65000
vrf INSIDE
! peer with Firewall Inside
neighbor 10.1.1.0/24 remote-as 65123
update-source loopback100
ebgp-multihop 5
address-family ipv4 unicast
local-as 65051 no-prepend replace-as

vrf OUTSIDE
! peer with Firewall Outside
neighbor 20.1.1.0/24 remote-as 65123
update-source loopback101
ebgp-multihop 5
address-family ipv4 unicast
local-as 65052 no-prepend replace-as
```

通常、VXLAN ファブリックは単一の BGP 自律システム (AS) 内にあるため、内部 VRF と外部 VRF の AS は同じです。BGP は、自身の AS から受信したルートをインストールしません。したがって、このルールをオーバーライドするには、AS パスを調整する必要があります。BGP が自身の AS からルートをドロップするというルールを無効にするなど、さまざまなアプローチが存在します。これは、ネットワークにさらに影響を与えます。すべての BGP 保護メカニズムを維持するために、「local-as」アプローチでは、異なる AS から発信されたルートを模倣できます。VRF ごとに異なる「local-as」を持つ各ファイアウォールピアリングに「local-as # ASN # no-prepend replace-as」を挿入することを推奨します。

図 55: eBGP AS-Path チェック

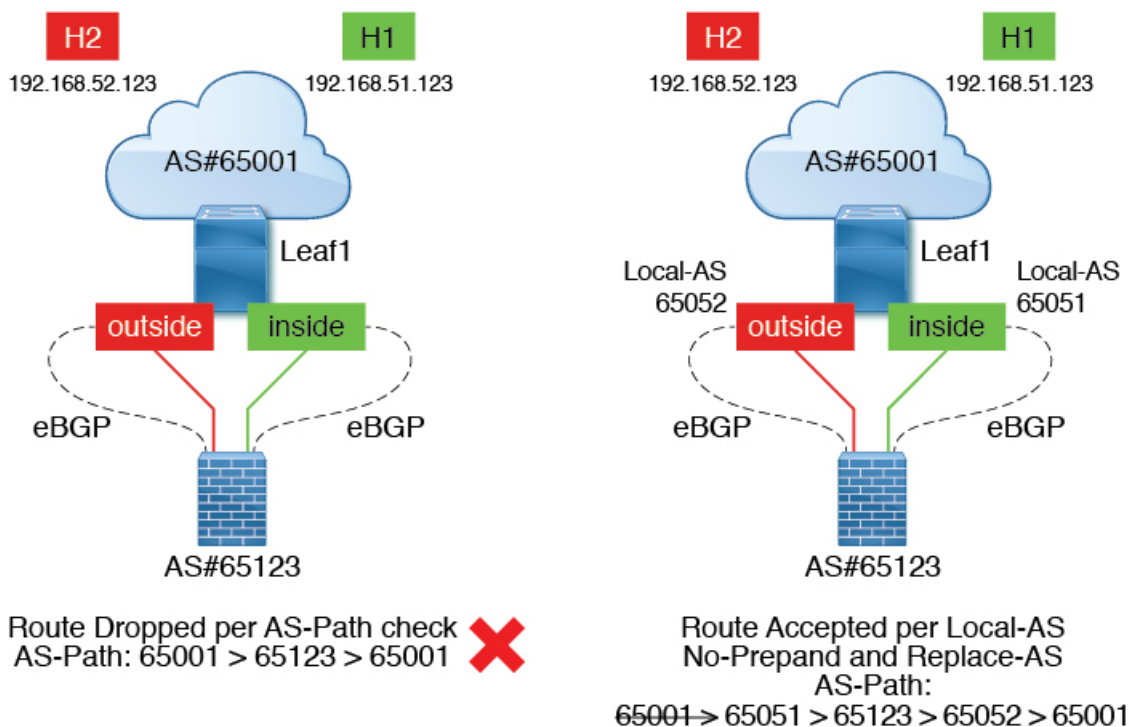

503160

## eBGP ルーティングを使用するデュアル接続ファイアウォール

ファイアウォールがBGPをサポートしている場合、1つのオプションは、ファイアウォールとサービスVTEP間のプロトコルとしてBGPを使用することです。エニーキャストIPを使用したピアリングはサポートされていません。推奨される設計は、ループバックを使用して各VTEPおよびピアで専用ループバックIPを使用することです。ループバックインターフェイスがEVPNを介してアドバタイズされない限り、同じIPアドレスをすべての属するVTEPで使用できます。VTEP単位で個々のIPアドレスを使用することを推奨します。vPC環境の場合は必須です。

ファイアウォールからループバックへの到達可能性は、VTEP上のエニーキャストゲートウェイIPを指すファイアウォール上のスタティックルートを使用して設定できます。

vPC導入では、vPCピアリングを介したVRFごとのピアリングが必要です。VRF単位のピアリングに加えて、**advertise-pip**コマンドを使用してプレフィックスルートのアドバタイズメント(EVPNルートタイプ5)を有効にできます。ファブリックピアリングを使用するvPCの場合、VRFごとのピアリングは必要なく、プレフィックスルートのアドバタイズメント(EVPN Route-Type5)が必要です。

次の例では、AS 65000にあるVTEPとAS 65002にあるファイアウォールからeBGPピアリングが確立されます。iBGPとのBGPピアリングはサポートされていません。

図 56: eBGP を使用したデュアル接続ファイアウォール

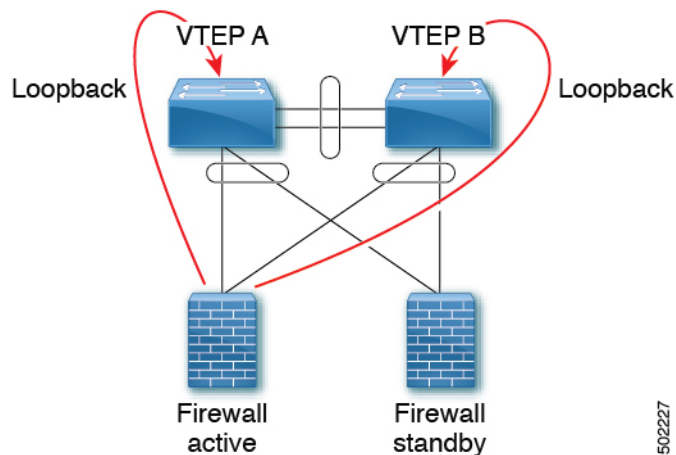

(注) 異なる VTEP に接続されたアクティブ/スタンバイファイアウォールへの **export-gateway-ip** を有効にする必要があります。

BGP ピアリングにエニーキャスト ゲートウェイを使用しないでください。

#### VTEP A:

```
Vlan 10
 Name inside
 Vn-segment 10010

Vlan 20
 Name outside
 Vn-segment 10020

Interface VLAN 10
 Description inside_vlan
 VRF member INSIDE
 IP address 10.1.1.254/24
 fabric forwarding mode anycast-gateway

Interface loopback100
 Vrf member INSIDE
 Ip address 172.16.1.253/32

Interface VLAN 20
 Description outside_vlan
 VRF member OUTSIDE
 IP address 20.1.1.254/24
 fabric forwarding mode anycast-gateway

Interface loopback101
 Vrf member OUTSIDE
 Ip address 172.18.1.253/32

router bgp 65000
 vrf INSIDE
```

```
! peer with Firewall Inside
neighbor 10.1.1.0/24 remote-as 65123
update-source loopback100
ebgp-multihop 5
address-family ipv4 unicast
 local-as 65051 no-prepend replace-as

vrf OUTSIDE
! peer with Firewall Outside
neighbor 20.1.1.0/24 remote-as 65123
update-source loopback101
ebgp-multihop 5
address-family ipv4 unicast
 local-as 65052 no-prepend replace-as
```

**VTEP B :**

```
Vlan 10
Name inside
Vn-segment 10010

Vlan 20
Name outside
Vn-segment 10020

Interface VLAN 10
Description inside_vlan
VRF member INSIDE
IP address 10.1.1.254/24
fabric forwarding mode anycast-gateway

Interface loopback100
Vrf member INSIDE
Ip address 172.16.1.254/32

Interface VLAN 20
Description outside_vlan
VRF member OUTSIDE
IP address 20.1.1.254/24
fabric forwarding mode anycast-gateway

Interface loopback101
Vrf member OUTSIDE
Ip address 172.18.1.254/32

router bgp 65000
vrf INSIDE
! peer with Firewall Inside
neighbor 10.1.1.0/24 remote-as 65123
update-source loopback100
ebgp-multihop 5
address-family ipv4 unicast
 local-as 65051 no-prepend replace-as

vrf OUTSIDE
! peer with Firewall Outside
neighbor 20.1.1.0/24 remote-as 65123
update-source loopback101
ebgp-multihop 5
address-family ipv4 unicast
 local-as 65052 no-prepend replace-as
```

## vPC ピアリンクによる Per-VRF ピアリング

### VTEP A および VTEP B:

```

vlan 3966
! vlan use for peering between the vPC VTEPS

vlan 3967
! vlan use for peering between the vPC VTEPS

system nve infra-vlans 3966,3967

interface vlan 3966
vrf member INSIDE
ip address 100.1.1.1/31

interface vlan 3967
vrf member OUTSIDE
ip address 100.1.2.1/31

router bgp 65000
vrf INSIDE
neighbor 100.1.1.0 remote-as 65000
update-source vlan 3966
next-hop self
address-family ipv4 unicast

vrf OUTSIDE
neighbor 100.1.2.0 remote-as 65000
update-source vlan 3967
next-hop self
address-family ipv4 unicast

```

各 VRF で学習されたルートは、BGP EVPN 更新を介してファブリックの残りの部分にアドバタイズされます。

## OSPF を使用したシングル接続ファイアウォール

次の例は、ファイアウォールで OSPF ピアリングを実行している VTEP A からの設定スニペットを示しています。

SVI は、内部および外部の両方の VRF の VTEP で定義されます。これらの各 VRF 上のファイアウォールを持つ VTEP ピアは、1 つの VRF から別の VRF に移動するためのルーティング情報を動的に学習します。

### VTEP A および VTEP B:

```

vlan 10
name inside
vn-segment 10010

vlan 20
name outside
vn-segment 10020

interface VLAN 10
Description inside_vlan
VRF member INSIDE
IP address 10.1.1.254/24

```

```

IP router ospf 1 area 0
fabric forwarding mode anycast-gateway

Interface VLAN 20
Description outside_vlan
VRF member OUTSIDE
IP address 20.1.1.254/24
IP router ospf 1 area 0
fabric forwarding mode anycast-gateway

interface nve1
no shutdown
host-reachability protocol bgp
source-interface loopback1
member vni 10010
 mcastgroup 239.1.1.1
member vni 10020
 mcastgroup 239.1.1.1
member vni 1001000 associate-vrf
member vni 1002000 associate-vrf

router ospf 1
router-id 192.168.1.1
vrf INSIDE
VRF OUTSIDE

VTEPA# show ip route ospf-1 vrf OUTSIDE
IP Route Table for VRF "OUTSIDE"
'*' denotes best ucast next-hop
'***' denotes best mcast next-hop
'[x/y]' denotes [preference/metric]
'%<string>' in via output denotes VRF <string>

10.1.1.0/24, ubest/mbest: 1/0
 *via 20.1.1.1 Vlan20, [110/41], 1w5d, ospf-1, intra

VTEPA# show ip route ospf-1 vrf INSIDE
IP Route Table for VRF "INSIDE"
'*' denotes best ucast next-hop
'***' denotes best mcast next-hop
'[x/y]' denotes [preference/metric]
'%<string>' in via output denotes VRF <string>

20.1.1.0/24, ubest/mbest: 1/0
 *via 10.1.1.1 Vlan10, [110/41], 1w5d, ospf-1, intra

```

次に、このルートはBGPに再配布され、EVPNファブリックを介してアドバタイズされます。これにより、他のすべてのVTEPが、ネクストホップとしてVTEP Aをポイントする各VRF内のすべてのルートを持つようになります。

## OSPF ルートを BGP に再配布し、残りのファブリックにアドバタイズする

### VTEP A および VTEP B:

```

router bgp 65000
vrf OUTSIDE
 address-family ipv4 unicast
 redistribute ospf 1 route-map OUTSIDEOSPF-to-BGP
vrf INSIDE
 address-family ipv4 unicast
 redistribute ospf 1 route-map INSIDEOSPF-to-BGP

```

```
VTEPA# show ip route 10.1.1.0/24 vrf OUTSIDE
10.1.1.0/24 ubest/mbest: 1/0
 *via 10.1.1.18%default, [200/41], 1w1d, bgp-65000, internal, tag 65000 (evpn) segid:
200100 tunnelid: 0xa010112 encap: VXLAN
```

トラフィックは、VTEP からサービス VTEP にカプセル化された VXLAN であり、カプセル化解除されてファイアウォールに送信されます。ファイアウォールはルールを適用し、トラフィックを内部 VRF のサービス VTEP に送信します。このトラフィックは VXLAN でカプセル化され、宛先 VTEP に送信されます。宛先 VTEP では、トラフィックがカプセル化解除されてエンドクライアントに送信されます。

#### ファイアウォール フェールオーバー

アクティブ ファイアウォールに障害が発生し、スタンバイ ファイアウォールが引き継ぐと、ルートはサービス VTEP A から取り消され、サービス VTEP B によってファブリックにアドバタイズされます。

## OSPF を使用したデュアル接続ファイアウォール

Cisco NX-OS は、レイヤ3 を使用した vPC 経由のダイナミック OSPF ピアリングをサポートします。これにより、vPC を使用したファイアウォール接続が可能になり、このリンク上で OSPF ピアリングが確立されます。Cisco Nexus 9000 スイッチとファイアウォール間のピアリングを確立するために使用される VLAN は、非 VXLAN 対応 VLAN である必要があります。

図 57: OSPF を使用したデュアル接続ファイアウォール

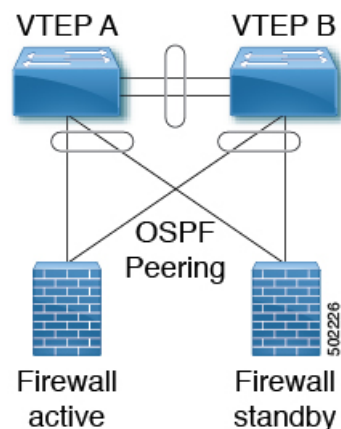

(注) OSPF 隣接にはエニーキャスト ゲートウェイを使用しないでください。

#### VTEP A:

```
Vlan 10
Name inside
```



```
Vlan 20
 Name outside

Interface VLAN 10
 Description inside_vlan
 VRF member INSIDE
 IP address 10.1.1.253/24
 Ip router ospf 1 area 0

Interface VLAN 20
 Description outside_vlan
 VRF member OUTSIDE
 IP address 20.1.1.253/24
 Ip router ospf 1 area 0

vpc domain 100
 layer3 peer-router
 peer-gateway
 peer-switch
 peer-keepalive destination x.x.x.x source x.x.x.x peer-gateway
 ipv6 nd synchronize
 ip arp synchronize

router ospf 1
 vrf INSIDE VRF OUTSIDE
```

**VTEP B :**

```
Vlan 10
 Name inside

Vlan 20
 Name outside

Interface VLAN 10
 Description inside_vlan
 VRF member INSIDE
 IP address 10.1.1.254/24
 Ip router ospf 1 area 0

Interface VLAN 20
 Description outside_vlan
 VRF member OUTSIDE
 IP address 20.1.1.254/24
 Ip router ospf 1 area 0

vpc domain 100
 layer3 peer-router
 peer-gateway
 peer-switch
 peer-keepalive destination x.x.x.x source x.x.x.x peer-gateway
 ipv6 nd synchronize
 ip arp synchronize

router ospf 1
 vrf INSIDE VRF OUTSIDE

VTEPA# show ip route ospf-1 vrf OUTSIDE
IP Route Table for VRF "OUTSIDE"
'*' denotes best ucast next-hop
'***' denotes best mcast next-hop
'[x/y]' denotes [preference/metric]
'%<string>' in via output denotes VRF <string>
```

## OSPF ルートを BGP に再配布し、残りのファブリックにアドバタイズする

```

10.1.1.0/24, ubest/mbest: 1/0
 *via 20.1.1.1 Vlan20, [110/41], 1w5d, ospf-1, intra

VTEPA# show ip route ospf-1 vrf INSIDE
IP Route Table for VRF "INSIDE"
'*' denotes best ucast next-hop
 '**' denotes best mcast next-hop
'[x/y]' denotes [preference/metric]
'%<string>' in via output denotes VRF <string>

20.1.1.0/24, ubest/mbest: 1/0
 *via 10.1.1.1 Vlan10, [110/41], 1w5d, ospf-1, intra

```

## OSPF ルートを BGP に再配布し、残りのファブリックにアドバタイズする

## VTEP A および VTEP B:

```

router bgp 65000
 vrf OUTSIDE
 address-family ipv4 unicast
 redistribute ospf 1 route-map OUTSIDEOSPF-to-BGP
 vrf INSIDE
 address-family ipv4 unicast
 redistribute ospf 1 route-map INSIDEOSPF-to-BGP

```

## デフォルト ゲートウェイとしてのファイアウォール

この導入モデルでは、VXLAN ファブリックはレイヤ2 ファブリックであり、デフォルトゲートウェイはファイアウォール上にあります。

次に例を示します。

```

vlan 10
 name WEB
 vn-segment 10010
vlan 20
 name APPLICATION
 vn-segment 10020
vlan 30
 name DATABASE
 vn-segment 10030

interface nve1
 no shutdown
 host-reachability protocol bgp
 source-interface loopback1
 member vni 10010
 mcastgroup 239.1.1.1
 member vni 10020
 mcastgroup 239.1.1.1
 member vni 10030
 mcastgroup 239.1.1.1

```

ファイアウォールは、各 VNI に論理インターフェイスを持ち、すべてのエンドポイントのデフォルトゲートウェイです。すべての VNI 間通信はファイアウォールを通過します。ファイ

アウォールがボトルネックにならないように、ファイアウォールのサイジングには特に注意してください。したがって、この設計は、低帯域幅要件の環境で使用してください。

図 58: レイヤ 2 VXLAN ファブリックを使用したデフォルトゲートウェイとしてのファイアウォール

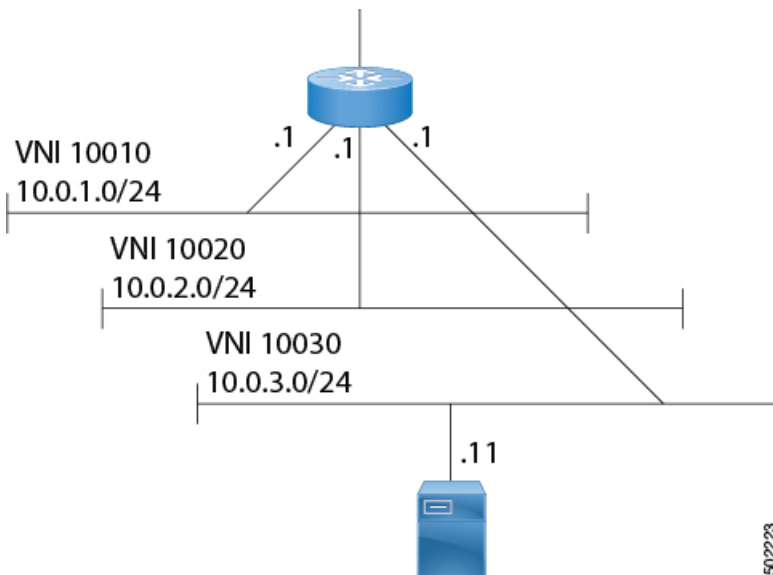

## トランスペアレントファイアウォール挿入

トランスペアレントファイアウォールまたはレイヤ2ファイアウォール（IPS/IDSを含む）は、通常、内部VLANと外部VLANをブリッジし、トラフィックが通過するときに検査します。VLANスティーキングは、サービスのデフォルトゲートウェイを内部VLANに配置することによって行われます。このゲートウェイへのレイヤ2の到達可能性は、外部VLANで行われます。

## EVPNでのトランスペアレントファイアウォール挿入の概要

トポロジには、次のタイプのVLANが含まれます。

- 内部VLAN（通常のVXLANをToRリーフにエニーキャストゲートウェイ付きで配置）
- ファイアウォール非信頼VLAN X
- ファイアウォール信頼VLAN Y

このトポロジにおいて、VLAN Xから他のVLANへのトラフィックは、サービスリーフに接続されているトランスペアレントレイヤ2ファイアウォールを経由する必要があります。このトポロジは、信頼できないVLAN Xと信頼できるVLAN Yのアプローチを使用します。すべてのToRリーフにはレイヤ2 VNI VLAN Xがあります。VLAN XのSVIはありません。ファイアウォールに接続されているサービスリーフにはレイヤ2 VNI VLAN X、非VXLAN VLAN Y、およびHSRPゲートウェイを使用するSVI Yがあります。

## EVPNでのトランスペアレントファイアウォール挿入の概要

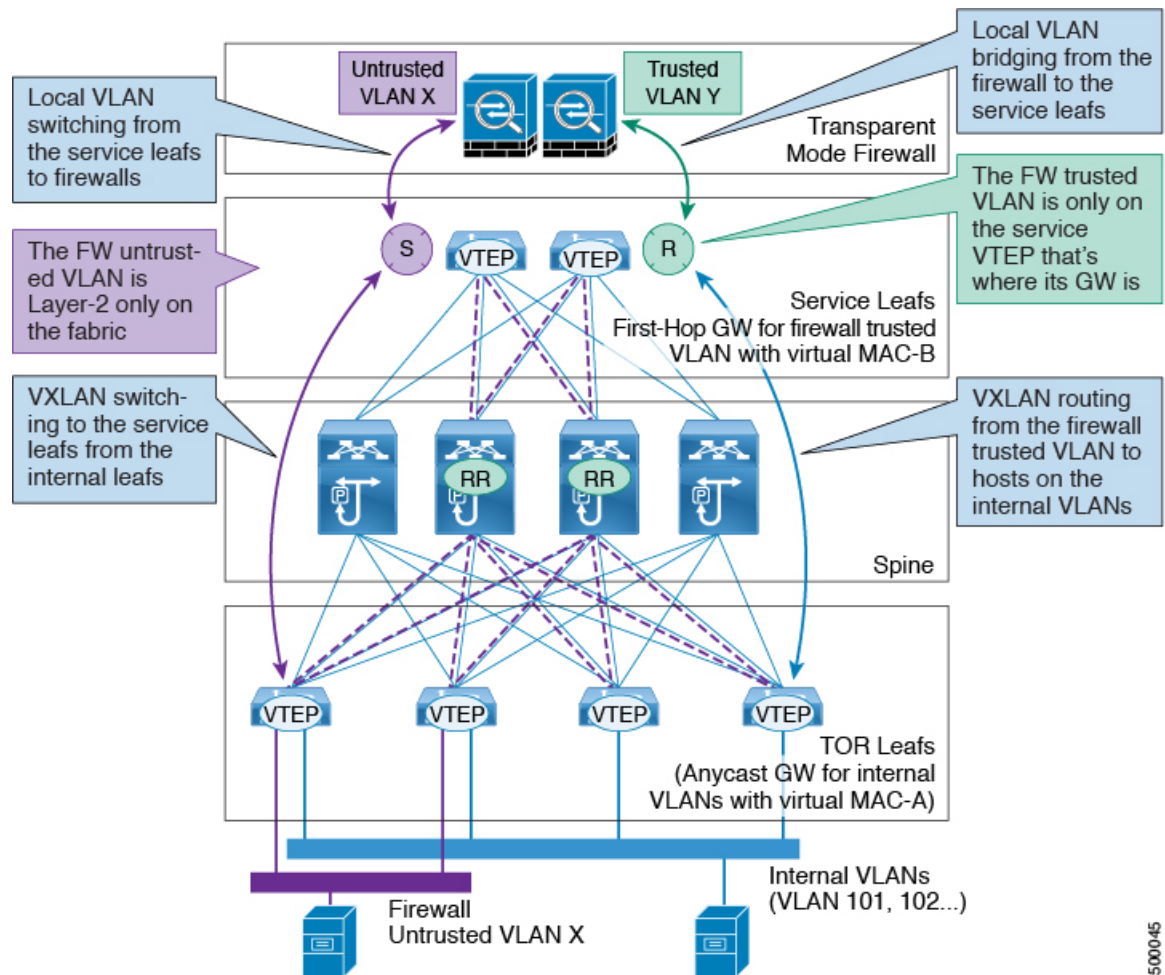

500045

- (注) VXLAN EVPNの場合、トランスペアレントファイアウォールを挿入した分散型エニーキャストゲートウェイを使用することを推奨します。これにより、すべてのVLANをVXLAN対応にできます。HSRP/VRRPベースのファーストホップゲートウェイを使用する場合、SVIのVLANはVXLAN対応にできず、冗長性のためにvPCペア上に存在する必要があります。

## EVPN でのトランスパレントファイアウォール挿入の例

EVPN でのトランスパレントファイアウォール挿入の例

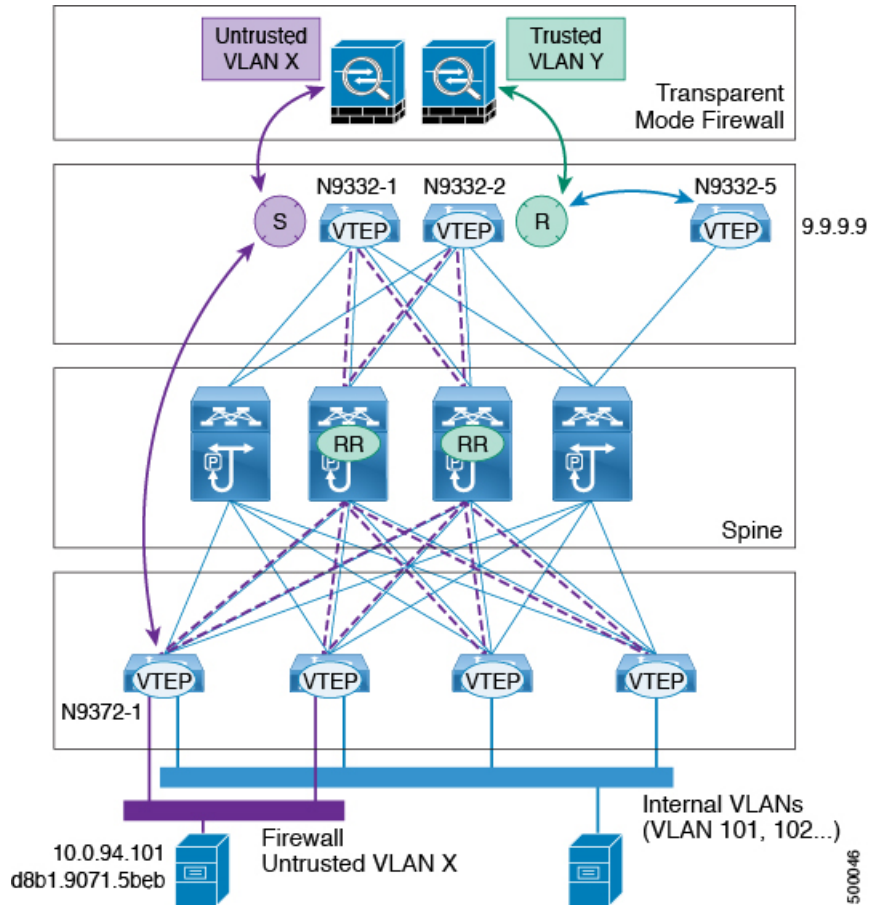

- VLAN X のホスト: 10.1.94.101
- ToR リーフ: N9372-1
- vPC 中のサービス リーフ: N9332-1 および N9332-2
- ボーダー リーフ : N9332-5

### ToR リーフ設定

```
vlan 94
vn-segment 100094

interface nve1
 member vni 100094
 mcastgroup 239.1.1.1

router bgp 64500
 routerid 1.1.2.1
 neighbor 1.1.1.1 remote-as 64500
 address-family 12vpn evpn
```

```

 send-community extended
neighbor 1.1.1.2 remote-as 64500
address-family l2vpn evpn
 send-community extended
vrf Ten1
 address-family ipv4 unicast
 advertise l2vpn evpn

evpn
vni 100094 l2
 rd auto
 route-target import auto
 route-target export auto

```

### HSRP を使用したサービス リーフ 1 設定

```

vlan 94
description untrusted_vlan
 vn-segment 100094

vlan 95
 description trusted_vlan

vpc domain 10
 peer-switch
 peer-keepalive destination 10.1.59.160
 peer-gateway
 auto-recovery
 ip arp synchronize

interface Vlan2
description vpc_backup_svi_for_overlay
 no shutdown
 no ip redirects
 ip address 10.10.60.17/30
 no ipv6 redirects
 ip router ospf 100 area 0.0.0.0
 ip ospf bfd
 ip pim sparsemode

interface Vlan95
description SVI_for_trusted_vlan
 no shutdown
 mtu 9216
 vrf member Ten-1
 no ip redirects
 ip address 10.0.94.2/24
 hsrp 0
 preempt priority 255
 ip 10.0.94.1

interface nve1
 member vni 100094
 mcast-group 239.1.1.1

router bgp 64500
 routerid 1.1.2.1
 neighbor 1.1.1.1 remote-as 64500
 address-family l2vpn evpn
 send-community extended
 neighbor 1.1.1.2 remote-as 64500
 address-family l2vpn evpn
 send-community extended
 vrf Ten-1

```

```
address-family ipv4 unicast
 network 10.0.94.0/24 /*advertise /24 for SVI 95 subnet; it is not VXLAN anymore*/
 advertise l2vpn evpn

evpn
vni 100094 12
 rd auto
 route-target import auto
 route-target export auto
```

## HSRP を使用したサービス リーフ 2 設定

```
vlan 94
 description untrusted_vlan
 vnsegment 100094

vlan 95
 description trusted_vlan

vpc domain 10
 peer-switch
 peer-keepalive destination 10.1.59.159
 peer-gateway
 auto-recovery
 ip arp synchronize

interface Vlan2
description vpc_backup_svi_for_overlay
 no shutdown
 no ip redirects
 ip address 10.10.60.18/30
 no ipv6 redirects
 ip router ospf 100 area 0.0.0.0
 ip pim sparsemode

interface Vlan95
description SVI_for_trusted_vlan
 no shutdown
 mtu 9216
 vrf member Ten-1
 no ip redirects
 ip address 10.0.94.3/24
 hsrp 0
 preempt priority 255
 ip 10.0.94.1

interface nve1
 member vni 100094
 mcastgroup 239.1.1.1

router bgp 64500
 router-id 1.1.2.1
 neighbor 1.1.1.1 remote-as 64500
 address-family l2vpn evpn
 send-community extended
 neighbor 1.1.1.2 remote-as 64500
 address-family l2vpn evpn
 send-community extended
 vrf Ten-1
 address-family ipv4 unicast
 network 10.0.94.0/24 /*advertise /24 for SVI 95 subnet; it is not VXLAN anymore*/
 advertise l2vpn evpn

evpn
```

```
vni 100094 12
 rd auto
 route-target import auto
 route-target export auto
```

## show コマンドの例

入力リーフが学習したホストからのローカル MAC の情報を表示します。

```
switch# sh mac add vl 94 | i 5b|MAC
* primary entry, G - Gateway MAC, (R) Routed - MAC, O - Overlay MAC
VLAN MAC Address Type age Secure NTFY Ports
* 94 d8b1.9071.5beb dynamic 0 F F Eth1/1
```

サービス リーフが検出したホストの MAC の情報を表示します。



(注) VLAN 94 において、サービス リーフが学習するホスト MAC は、BGP によってリモートピアから得られます。

```
switch# sh mac add vl 94 | i VLAN|eb

VLAN MAC Address Type age Secure NTFY Ports
* 94 d8b1.9071.5beb dynamic 0 F F nvel(1.1.2.1)

switch# sh mac add vl 94 | i VLAN|eb

VLAN MAC Address Type age Secure NTFY Ports
* 94 d8b1.9071.5beb dynamic 0 F F nvel(1.1.2.1)

switch# sh mac add vl 95 | i VLAN|eb

VLAN MAC Address Type age Secure NTFY Ports
+ 95 d8b1.9071.5beb dynamic 0 F F Po300

switch# sh mac add vl 95 | i VLAN|eb

VLAN MAC Address Type age Secure NTFY Ports
+ 95 d8b1.9071.5beb dynamic 0 F F Po300
```

サービス リーフが学習した VLAN 95 にあるホストの ARP の情報を表示します。

```
switch# sh ip arp vrf ten-1
Address Age MAC Address Interface
10.0.94.101 00:00:26 d8b1.9071.5beb Vlan95
```

サービス リーフは EVPN から 9.9.9.9 を学習します。

```
switch# sh ip route vrf ten-1 9.9.9.9
IP Route Table for VRF "Ten-1"
'*' denotes best ucast nexthop
'***' denotes best mcast nexthop
'[x/y]' denotes [preference/metric]
'%<string>' in via output denotes VRF <string>

9.9.9.9/32, ubest/mbest: 1/0
```



```
*via 1.1.2.7%default, [200/0], 02:57:27, bgp64500,internal, tag 65000 (evpn) segid:
10011
tunnelid: 0x1
010207 encap: VXLAN
```

ボーダー リーフが学習した BGP によるホスト ルートの情報を表示します。

```
switch# sh ip route 10.0.94.101

IP Route Table for VRF "default"
'*' denotes best ucast nexthop
'***' denotes best mcast nexthop
'[x/y]' denotes [preference/metric]
'%<string>' in via output denotes VRF <string>

10.0.94.0/24, ubest/mbest: 1/0
 *via 10.100.5.0, [20/0], 03:14:27, bgp65000,external, tag 6450
```

## VXLAN BGP EVPN を使用したファイアウォール クラスタリング

このセクションでは、BGP EVPN コントロールプレーンを使用して VXLAN ファブリックを実行している複数のサイトにまたがるファイアウォール クラスタを構成する方法について詳しく説明します。

次のトポロジは、VXLAN EVPN を使用したファイアウォール クラスタリングを示しています。

図 59: VXLAN EVPNによるファイアウォールクラスタリング

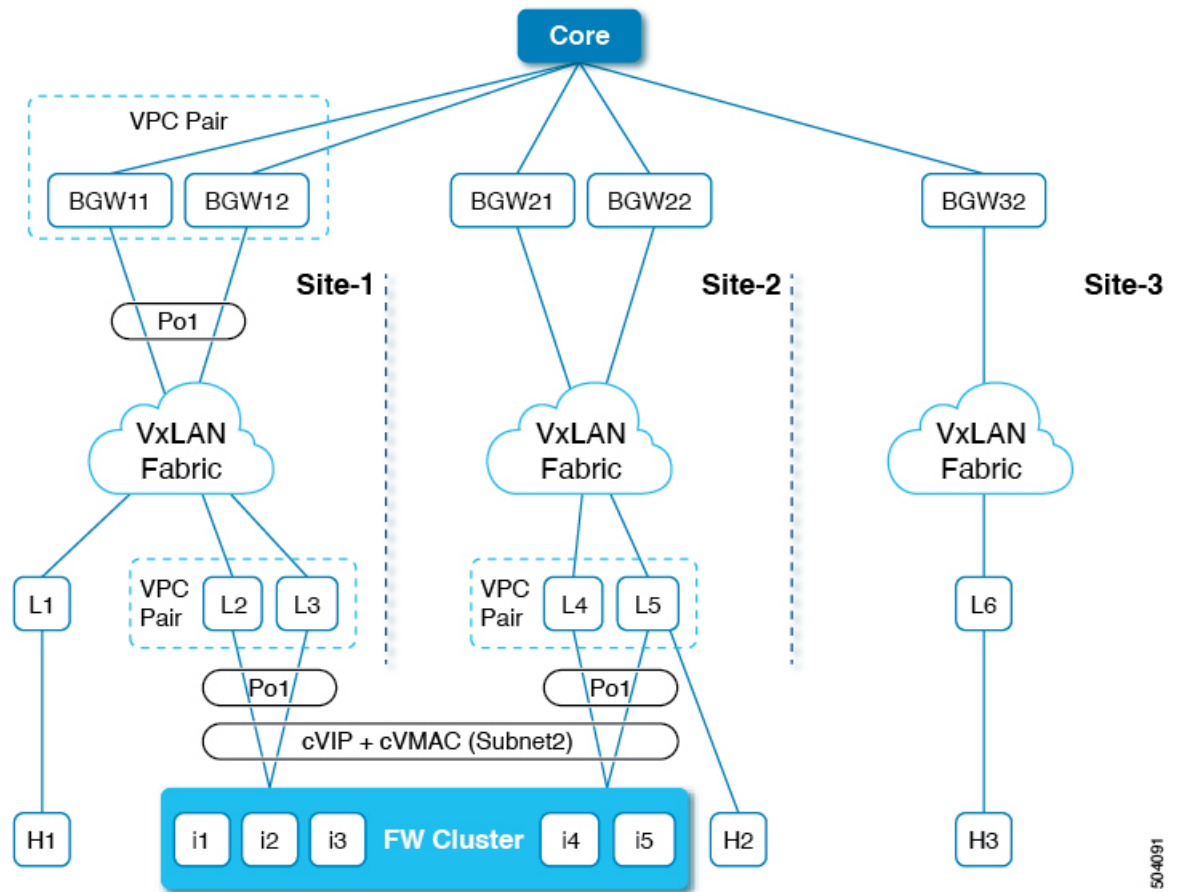

50-4091

このトポロジは、次のものをカバーします。

- ファイアウォールクラスタは、単一デバイスとして動作する複数のインスタンスで構成されています。
- ファイアウォールへのルーテッドアクセスは、異なるサブネットまたは同じサブネットを介して行うことができます。
- ファイアウォールは、すべてのインスタンスにまたがる L2 ポート チャンネルを採用しています。
- 共通の ESI では、ファイアウォール クラスタに接続するすべての vPC ポートチャンネルが示されます。
- すべてのインスタンスに単一の VIP/VMAC が存在します。
- サイトごとの BGP-EVPN VXLAN オーバーレイは、ボーダー ゲートウェイでステッチされます。

- 同じサイト内のアクティブからアクティブへのインスタンスのエニーキャスト転送と、トラフィックフローのためのサイト全体のファイアウォールへのアクティブからバックアップへのアクセスがサポートされています。
- 各サイトには、ポートチャンネルインターフェイスが割り当てられたクラスタに接続された単一の vPC ペアがあります。
- クラスタ VIP およびクラスタ VMAC は、BGP EVPN ルート ターゲット -2s として VXLAN EVPN ファブリックにアドバタイズされます (ESI は各 vPC のポートチャンネルインターフェイスで構成された値に設定されます)。ルートターゲット 2 のネクストホップは、vPC ペアの VTEP VIP アドレスです。
- 各サイトには複数のクラスタが含まれる場合があります。クラスタは、固有の ESI を持つ個々のポートチャンネルを使用して vPC ペアに接続されます。
- 各クラスタには、BGP EVPN ルート ターゲット -2s として VXLAN EVPN ファブリックにアドバタイズされる独自の cVIP と cVMAC があります (ESI はその vPC のポートチャンネルインターフェイスで構成された値に設定されています)。
- クラスタには、vPC ペアに接続されたポートチャンネル上に複数の VLAN がある場合があります。VLAN で学習された各 cVIP/cVMAC は、対応する L2VNI を使用してルート T-2 EVPN ルートとしてアドバタイズされます。
- VIP および VMAC (ファイアウォールホスト) は、単一の spanned Ether-channel に接続されます。
- Spanned Ether-channel はサイト全体に拡張されます。
- VIP へのエニーキャスト転送は、既存の BGP パス属性と最適パスの選択を利用して決定されます。

ファイアウォールクラスタに接続されている VTEP リーフでは、BGP はルートマップを使用してコミュニティをファイアウォールクラスタ関連のEVPNEAD/ES (タイプ1) およびMAC/IP (タイプ2) ルートに接続します。

```
router bgp 12000
 address-family l2vpn evpn
 originate-map set_esi
 template peer SITE-BGW
 remote-as 12000
 update-source loopback1
 address-family l2vpn evpn
 send-community
 send-community extended
 template peer VTEP-PEERS
 remote-as 12000
 update-source loopback1
 address-family l2vpn evpn
 send-community
 send-community extended
```

ボーダー ゲートウェイでは、BGP はルートマップを使用して、EVPN EAD/ES (タイプ1) およびMAC/IP (タイプ2) ルートに接続されたファイアウォールクラスタリングコミュニティを照合します。

```
router bgp 11000
 bestpath as-path multipath-relax
 neighbor 111.111.10.1 remote-as 12000
 peer-type fabric-external
 address-family l2vpn evpn
 send-community
 send-community extended
 route-map preserve_esi out
 rewrite-evpn-rt-asn
```

ファイアウォールクラスタに接続されている VTEP リーフで、コミュニティをファイアウォールクラスタ関連の EVPN EAD/ES (タイプ 1) および MAC/IP (タイプ 2) ルートに接続するようにルートマップを構成する必要があります。

```
route-map set_esi permit 10
 match tag 100000
 match evpn route-type 1 2
 set community 23456:12345
route-map set_esi permit 15
```



**注意** ネイバー アドレス ファミリ モードの下の `route-map <name>` 外 BGP コマンドに関連付けられているルートマップの **match tag** コマンドは、`address-family l2vpn evpn` の下で構成されている場合のみサポートされます。

ボーダー ゲートウェイでは、EVPN EAD/ES (タイプ 1) および MAC/IP (タイプ 2) ルートに接続されたファイアウォールクラスタリング コミュニティと一致するように、ファブリック内部ピアとファブリック外部ピアに個別のルートマップを構成する必要があります。

アウトバウンド L2VPN/EVPN ルート マップをファブリック内部ピアに一致させる：

```
route-map preserve_esi permit 10
 match community preserve_esi
 match evpn route-type 2
 set esi unchanged
route-map preserve_esi permit 15
route-map preserve_esi permit 30
```

アウトバウンド L2VPN/EVPN ルート マップをファブリック外部ピアに一致させる：

```
route-map preserve_esi_external permit 10
 match community preserve_esi
 match evpn route-type 2
 set esi unchanged
route-map preserve_esi_external permit 15
 match community preserve_esi
 match evpn route-type 1
route-map preserve_esi_external permit 20
 match evpn route-type 1
 match route-type local
route-map preserve_esi_external deny 25
 match evpn route-type 1
route-map preserve_esi_external permit 30
```

イーサネットセグメントは、vPC ポート チャネルの下でのみ構成できます。

```
interface port-channel 100
 ethernet-segment vpc
 esi <esi> [tag <uint >]
interface port-channel 200
 ethernet-segment vpc
 esi system-mac <system-mac> <local-identifier> [tag <uint>]
```

共通の ESI では、ファイアウォール クラスタに接続するすべての vPC ポートチャンネルが示されます。vPC ポートチャンネルで ESI を構成できます。

```
evpn esi multihoming
port-channel 100
 ethernet-segment 1
 system-mac aa.bb.cc <anycast-host>
```

同じファイアウォール クラスタをホストするすべての vPC ポートチャンネルに対して、同じシステム MAC を維持します。

ファイアウォールの詳細については、「[VXLAN ファブリックでのレイヤ3 ファイアウォールの統合](#)」を参照してください。

## VXLAN EVPN ファブリックのサービス リダイレクト

今日では、データセンター内のアプリケーションを保護および最適化するために、ファイアウォール、ロードバランサなどのサービス アプライアンス（サービス ノードまたはサービス エンドポイントとも呼ばれる）の挿入が必要です。このセクションでは、VXLAN EVPN ファブリックで提供されるレイヤ4～レイヤ7サービスの挿入およびリダイレクト機能について説明します。これらのサービスにトラフィックをオンボードして選択的にリダイレクトする高度なメカニズムを提供します。

### サービス挿入のポリシーベース リダイレクトの使用

ポリシーベースのリダイレクト（PBR）は、ルーティング テーブル ルックアップをバイパスし、VXLAN 経由で到達可能なネクスト ホップ IP にトラフィックをリダイレクトするメカニズムを提供します。この機能により、ファイアウォールやロードバランサなどのレイヤ4-レイヤ7デバイスへのサービス リダイレクションが可能になります。

PBRでは、トラフィックの転送先を指定するルールを使用してルート マップを設定します。ルートマップは、テナント側のSVIに適用され、ホスト側のインターフェイスからファブリック経由で到達可能なネクスト ホップへのトラフィックに影響を与えます。

トラフィックがオーバーレイからVTEPに着信し、別のネクストホップにリダイレクトする必要があるシナリオでは、レイヤ3VNIインターフェイスに面するファブリックにPBRポリシーを適用する必要があります。

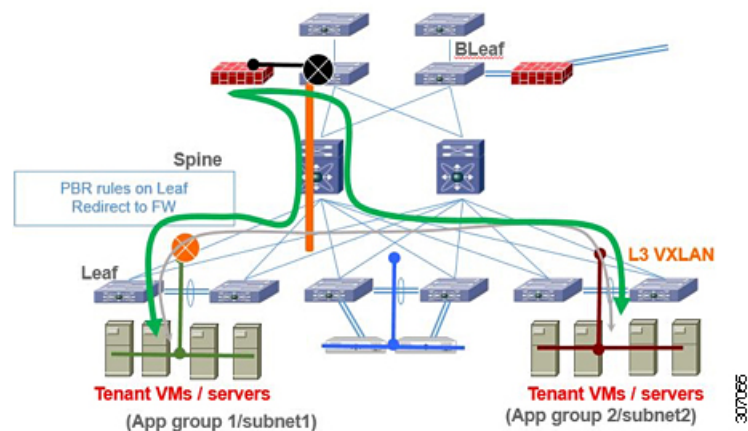

前の図では、アプリケーショングループ1とアプリケーショングループ2間の通信は、デフォルトでテナント VRF のVLAN 間/VNI ルーティングを介して行われます。アプリケーショングループ1からアプリケーショングループ2へのトラフィックがファイアウォールを通過する必要があるという要件がある場合、PBR ポリシーを使用してトラフィックをリダイレクトできます。「ポリシーベースリダイレクトの構成例」のセクションの例では、トラフィックフローをリダイレクトするために必要な構成が示されています。

この VXLAN PBR 機能は非常に基本的なものであり、VXLAN ファブリックにサービスを適切に挿入するために必要な機能が多くが不足しています。したがって、「[Enhanced-Policy Based Redirect \(ePBR\) \(643 ページ\)](#)」セクションで説明されているすべての理由から、代わりに ePBR を確認することをお勧めします。

## ポリシーベースのリダイレクトの注意事項と制約事項

PBR over VXLAN には、次の注意事項と制限事項が適用されます。

- 次のプラットフォームは、PBR over VXLAN をサポートしています。
  - Cisco Nexus 9332C および 9364C プラットフォーム スイッチ
  - Cisco Nexus 9300-EX プラットフォーム スイッチ
  - Cisco Nexus 9300-FX/FX2/FX3 プラットフォーム スイッチ
  - Cisco Nexus 9300-GX プラットフォーム スイッチ
  - -EX/FX ラインカードを備えた Cisco Nexus 9504 および 9508 プラットフォーム スイッチ
- Cisco NX-OS リリース 10.2(3)F 以降、VXLAN 経由の SRv6 は Cisco Nexus 9300-GX2 プラットフォーム スイッチでサポートされます。
- Cisco NX-OS リリース 10.2(3) 以降、VXLAN PBR 機能は、すべての TOR スイッチの VXLANv6 でサポートされます。
- PBR over VXLAN は、`set {ip | ipv6} next-hopip-address` コマンドの VTEP ECMP、および `load-share` キーワードをサポートしていません。

## ポリシーベース リダイレクト機能のイネーブル化

高度な（および推奨される）ePBR 機能が展開されていない場合に基本的な PBR を構成するには、次のセクションを参照してください。

- [ポリシーベース リダイレクト機能のイネーブル化](#)（639 ページ）
- [ルート ポリシーの設定](#)（640 ページ）
- [ポリシーベース リダイレクトの設定の確認](#)（641 ページ）
- [ポリシーベース リダイレクトの設定例](#)（642 ページ）

### 始める前に

ルート ポリシーを設定するには、あらかじめポリシーベース リダイレクト機能をイネーブル化しておく必要があります。

### 手順の概要

1. **configure terminal**
2. **[no] feature pbr**
3. （任意） **show feature**
4. （任意） **copy running-config startup-config**

### 手順の詳細

|        | コマンドまたはアクション                                                                                                            | 目的                           |
|--------|-------------------------------------------------------------------------------------------------------------------------|------------------------------|
| ステップ 1 | <b>configure terminal</b><br>例：<br><code>switch# configure terminal</code>                                              | グローバル コンフィギュレーション モードを開始します。 |
| ステップ 2 | <b>[no] feature pbr</b><br>例：<br><code>switch(config)# feature pbr</code>                                               | ポリシーベースルーティング機能をイネーブルにします。   |
| ステップ 3 | （任意） <b>show feature</b><br>例：<br><code>switch(config)# show feature</code>                                             | 有効および無効にされた機能を表示します。         |
| ステップ 4 | （任意） <b>copy running-config startup-config</b><br>例：<br><code>switch(config)# copy running-config startup-config</code> | この設定変更を保存します。                |

## ルータポリシーの設定

ポリシーベースルーティングでルートマップを使用すると、着信インターフェイスにルーティングポリシーを割り当てることができます。Cisco NX-OSはネクストホップおよびインターフェイスを検出するときに、パケットをルーティングします。



(注) スイッチには、IPv4トラフィック用のRACL TCAMリージョンがデフォルトで用意されています。

### 始める前に

ポリシーベースルーティングポリシーを適用するには、あらかじめRACL TCAMリージョンを(TCAMカービングを使用して)設定する必要があります。詳細については『[Cisco Nexus 9000 Series NX-OS Security Configuration Guide, Release 9.2\(x\)](#)』の「Configuring ACL TCAM Region Sizes」の項を参照してください。

### 手順の概要

1. **configure terminal**
2. **interface** *type slot/port*
3. **{ip | ipv6} policy route-map** *map-name*
4. **route-map** *map-name* [**permit | deny**] [*seq*]
5. **match** **{ip | ipv6} address** *access-list-name name* [*name...*]
6. **set ip next-hop** *address1*
7. **set ipv6 next-hop** *address1*
8. (任意) **set interface null0**
9. (任意) **copy running-config startup-config**

### 手順の詳細

|        | コマンドまたはアクション                                                                                                              | 目的                                                    |
|--------|---------------------------------------------------------------------------------------------------------------------------|-------------------------------------------------------|
| ステップ 1 | <b>configure terminal</b><br>例：<br><code>switch# configure terminal</code>                                                | グローバル コンフィギュレーション モードを開始します。                          |
| ステップ 2 | <b>interface</b> <i>type slot/port</i><br>例：<br><code>switch(config)# interface ethernet 1/2</code>                       | インターフェイス設定モードを開始します。                                  |
| ステップ 3 | <b>{ip   ipv6} policy route-map</b> <i>map-name</i><br>例：<br><code>switch(config-inf)# ip policy route-map Testmap</code> | IPv4 または IPv6 ポリシーベース ルーティング用のルートマップをインターフェイスに割り当てます。 |



|        | コマンドまたはアクション                                                                                                                                                                                              | 目的                                                                                                                          |
|--------|-----------------------------------------------------------------------------------------------------------------------------------------------------------------------------------------------------------|-----------------------------------------------------------------------------------------------------------------------------|
| ステップ 4 | <b>route-map</b> <i>map-name</i> [ <b>permit</b>   <b>deny</b> ] [ <i>seq</i> ]<br>例：<br>switch(config-inf)# <b>route-map</b> Testmap                                                                     | ルートマップを作成するか、または既存のルートマップに対応するルートマップ設定モードを開始します。ルートマップのエントリを順序付けるには、 <i>seq</i> を使用します。                                     |
| ステップ 5 | <b>match</b> { <b>ip</b>   <b>ipv6</b> } <b>address</b> <b>access-list-name</b> <i>name</i> [ <i>name...</i> ]<br>例：<br>switch(config-route-map)# <b>match ip address</b><br><b>access-list-name</b> ACL1 | 1つまたは複数の IPv4 または IPv6 アクセスコントロールリスト (ACL) に対して IPv4 または IPv6 アドレスを照合します。このコマンドはポリシーベースルーティング用であり、ルートフィルタリングまたは再配布では無視されます。 |
| ステップ 6 | <b>set ip next-hop</b> <i>address1</i><br>例：<br>switch(config-route-map)# <b>set ip next-hop</b><br>192.0.2.1                                                                                             | ポリシーベースルーティング用の IPv4 ネクストホップアドレスを設定します。                                                                                     |
| ステップ 7 | <b>set ipv6 next-hop</b> <i>address1</i><br>例：<br>switch(config-route-map)# <b>set ipv6 next-hop</b><br>2001:0DB8::1                                                                                      | ポリシーベースルーティング用の IPv6 ネクストホップアドレスを設定します。                                                                                     |
| ステップ 8 | (任意) <b>set interface null0</b><br>例：<br>switch(config-route-map)# <b>set interface null0</b>                                                                                                             | ルーティングに使用するインターフェイスを設定します。パケットをドロップするには <b>null0</b> インターフェイスを使用します。                                                        |
| ステップ 9 | (任意) <b>copy running-config startup-config</b><br>例：<br>switch(config-route-map)# <b>copy running-config</b><br><b>startup-config</b>                                                                     | この設定変更を保存します。                                                                                                               |

## ポリシーベースリダイレクトの設定の確認

ポリシーベースリダイレクト設定情報を表示するには、次の作業のいずれかを行います。

| コマンド                                                                  | 目的                              |
|-----------------------------------------------------------------------|---------------------------------|
| <b>show</b> [ <b>ip</b>   <b>ipv6</b> ] <b>policy</b> [ <i>name</i> ] | IPv4 または IPv6 ポリシーに関する情報を表示します。 |
| <b>show route-map</b> [ <i>name</i> ] <b>pbr-statistics</b>           | ポリシー統計情報を表示します。                 |

**route-map** *map-name* **pbr-statistics** コマンドを使用してポリシーを有効にします。**clear route-map** *map-name* **pbr-statistics** コマンドを使用してこれらのポリシーをクリアします。

## ポリシーベースリダイレクトの設定例

サービス VTEP を除くすべてのテナント VTEP で次の設定を実行します。

```

feature pbr

ipv6 access-list IPV6_App_group_1
10 permit ipv6 any 2001:10:1:1::0/64

ip access-list IPV4_App_group_1
10 permit ip any 10.1.1.0/24

ipv6 access-list IPV6_App_group_2
10 permit ipv6 any 2001:20:1:1::0/64

ip access-list IPV4_App_group_2
10 permit ip any 20.1.1.0/24

route-map IPV6_PBR_Appgroup1 permit 10
 match ipv6 address IPV6_App_group_2
 set ipv6 next-hop 2001:100:1:1::20 (next hop is that of the firewall)

route-map IPV4_PBR_Appgroup1 permit 10
 match ip address IPV4_App_group_2
 set ip next-hop 10.100.1.20 (next hop is that of the firewall)

route-map IPV6_PBR_Appgroup2 permit 10
 match ipv6 address IPV6_App_group_1
 set ipv6 next-hop 2001:100:1:1::20 (next hop is that of the firewall)

route-map IPV4_PBR_Appgroup2 permit 10
 match ip address IPV4_App_group_1
 set ip next-hop 10.100.1.20 (next hop is that of the firewall)

interface Vlan10
! tenant SVI appgroup 1
vrf member appgroup
 ip address 10.1.1.1/24
 no ip redirect
 ipv6 address 2001:10:1:1::1/64
 no ipv6 redirects
 fabric forwarding mode anycast-gateway
ip policy route-map IPV4_PBR_Appgroup1
ipv6 policy route-map IPV6_PBR_Appgroup1
interface Vlan20
! tenant SVI appgroup 2
vrf member appgroup
 ip address 20.1.1.1/24
 no ip redirect
 ipv6 address 2001:20:1:1::1/64
 no ipv6 redirects
 fabric forwarding mode anycast-gateway
ip policy route-map IPV4_PBR_Appgroup2
ipv6 policy route-map IPV6_PBR_Appgroup2

On the service VTEP, the PBR policy is applied on the tenant VRF SVI. This ensures the
traffic post decapsulation will be redirected to firewall.
feature pbr

ipv6 access-list IPV6_App_group_1
10 permit ipv6 any 2001:10:1:1::0/64

ip access-list IPV4_App_group_1

```

```
10 permit ip any 10.1.1.0/24

ipv6 access-list IPV6_App_group_2
10 permit ipv6 any 2001:20:1:1::0/64

ip access-list IPV4_App_group_2
10 permit ip any 20.1.1.0/24

route-map IPV6_PBR_Appgroup1 permit 10
 match ipv6 address IPV6_App_group_2
 set ipv6 next-hop 2001:100:1:1::20 (next hop is that of the firewall)

route-map IPV6_PBR_Appgroup permit 20
 match ipv6 address IPV6_App_group1
 set ipv6 next-hop 2001:100:1:1::20 (next hop is that of the firewall)

route-map IPV4_PBR_Appgroup permit 10
 match ip address IPV4_App_group_2
 set ip next-hop 10.100.1.20 (next hop is that of the firewall)

route-map IPV4_PBR_Appgroup permit 20
 match ip address IPV4_App_group_1
 set ip next-hop 10.100.1.20 (next hop is that of the firewall)

interface vlan1000
!L3VNI SVI for Tenant VRF
vrf member appgroup
ip forward
ipv6 forward
ipv6 ipv6 address use-link-local-only
ip policy route-map IPV4_PBR_Appgroup
ipv6 policy route-map IPV6_PBR_Appgroup
```

## Enhanced-Policy Based Redirect (ePBR)

トラフィックを選択的にリダイレクトするソリューションとしてのVXLAN PBRは、単純なトラフィックのリダイレクト要件にのみ対応できます。サービスチェーン、対称ロードバランシング、サービスアプライアンスの正常性の追跡など、より複雑なユースケースでは、PBRの使用が困難になります。PBRを使用したサービスチェーンの課題は、ユーザーがノードごとに一意のポリシーを作成し、チェーン内のすべてのノードでリダイレクションルールを手動で管理する必要があることです。また、サービスノードのステータスフルな性質を考えると、PBRルールはリバーストラフィックの対称性を保証する必要があり、これによりPBRポリシーの構成と管理がさらに複雑になります。

Enhanced Policy-Based Redirect (ePBR) は、サービスノードを挿入し、トラフィックを選択的にリダイレクトしてロードバランシングするための包括的なソリューションを提供します。ePBRは、トラフィックチェーンとロードバランシングルールを作成するための簡素化されたワークフローを提供するとともに、サービスアプライアンスのヘルスをプローブ/モニタし、障害が発生した場合に修正措置を講じるためのオプションを提供します。ePBRは、単一サイトとマルチサイトの両方のVXLAN EVPN展開でサポートされます。

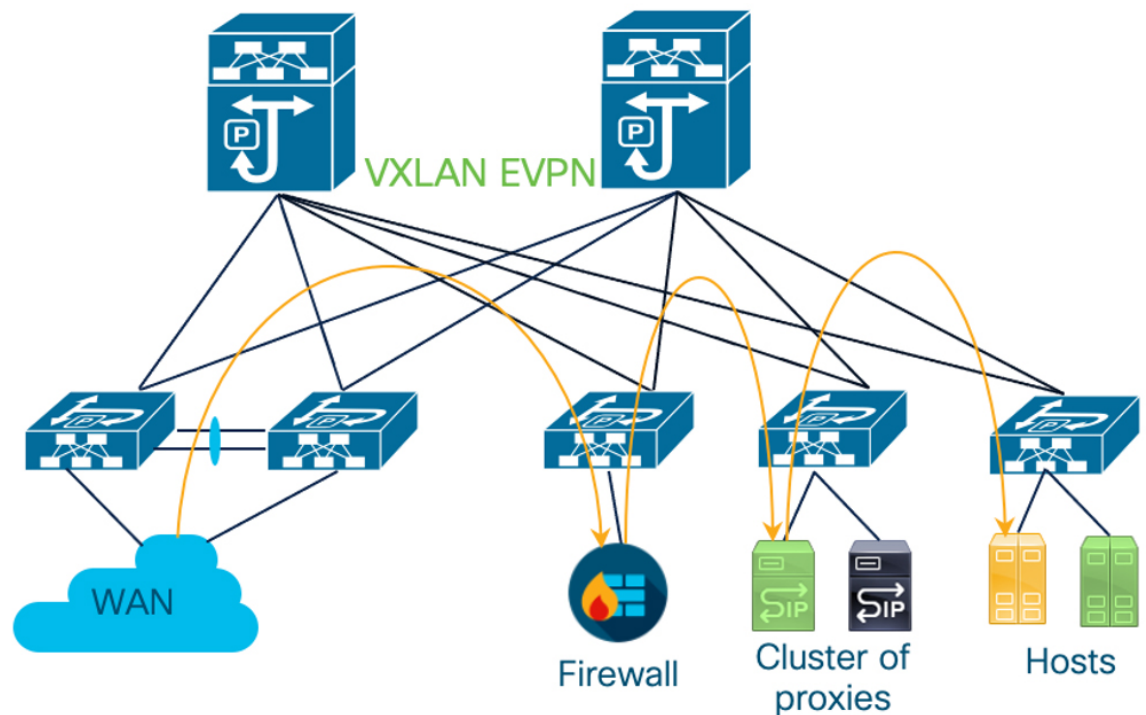

この図では、WANから発信される選択的なトラフィックがファイアウォールにチェーンされ、宛先ホストに転送される前に、トラフィックはプロキシのクラスタ全体で負荷分散されます。ePBRは、順方向と逆方向の両方のトラフィックがTCPプロキシのクラスタ内の同じサービスエンドポイントにリダイレクトされるようにすることで、特定のフローの対称性を維持します。

ePBRの詳細、注意事項、および構成例については、『Cisco Nexus 9000 Series NX-OS ePBR 構成ガイド』、『』、『』、『』および『拡張ポリシーベースリダイレクトホワイトペーパーを持つレイヤ4からレイヤLayer7サービスリダイレクト』を参照してください。



## 付録 E

# VNF の比例マルチパスの設定

この章は、次の項で構成されています。

- [VNF の比例マルチパスについて \(645 ページ\)](#)
- [マルチサイトでの VNF の比例マルチパス \(649 ページ\)](#)
- [VNF の比例マルチパスの前提条件 \(650 ページ\)](#)
- [VNF の比例マルチパスのガイドラインと制限事項 \(650 ページ\)](#)
- [ルート リフレクタの設定 \(652 ページ\)](#)
- [ToR の設定 \(653 ページ\)](#)
- [ボーダー リーフの設定 \(659 ページ\)](#)
- [BGP レガシー ピアの設定 \(666 ページ\)](#)
- [メンテナンス モード用のユーザ定義プロファイルの設定 \(667 ページ\)](#)
- [通常モードのユーザ定義プロファイルの設定 \(667 ページ\)](#)
- [デフォルトルート マップの設定 \(668 ページ\)](#)
- [ルート リフレクタへのルート マップの適用 \(668 ページ\)](#)
- [VNF の比例マルチパスの確認 \(669 ページ\)](#)
- [マルチサイトでの VNF の比例マルチパスの設定例 \(673 ページ\)](#)

## VNF の比例マルチパスについて

ネットワーク機能仮想化インフラストラクチャ (NFVi) では、エニーキャスト サービス ネットワークが複数の仮想ネットワーク機能 (VNF) からアダプタイズされます。VNF の比例マルチパスの機能により、特定の宛先ネットワークへのすべての使用可能なネクストホップのアダプタイズが可能になります。この機能により、スイッチは特定のルートへのすべてのパスを等コストマルチパス (ECMP) と見なすことができ、複数の ToR にまたがる使用可能なすべてのリンクを使用してトラフィックを転送できます。

図 60: サンプル トポロジ (North-South トラフィック)

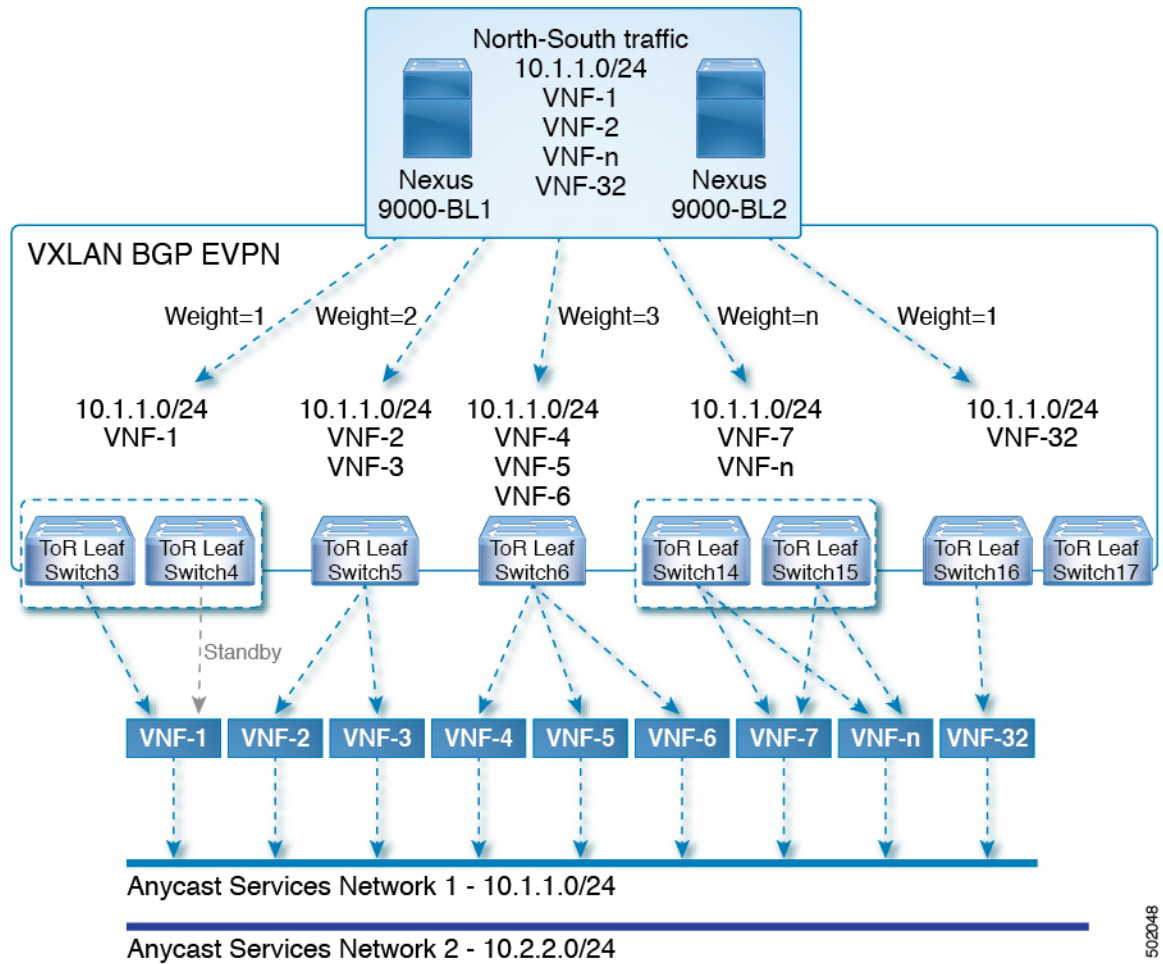

上記の図では、ボーダーリーフで VXLAN ファブリックに入る North-South トラフィックは、すべての出力エンドポイントに送信されます。トラフィックは、出力 Top of Rack (ToR) から宛先ネットワークへのリンク数に比例して転送されます。

図 61: サンプル トポロジ (East-West トラフィック)

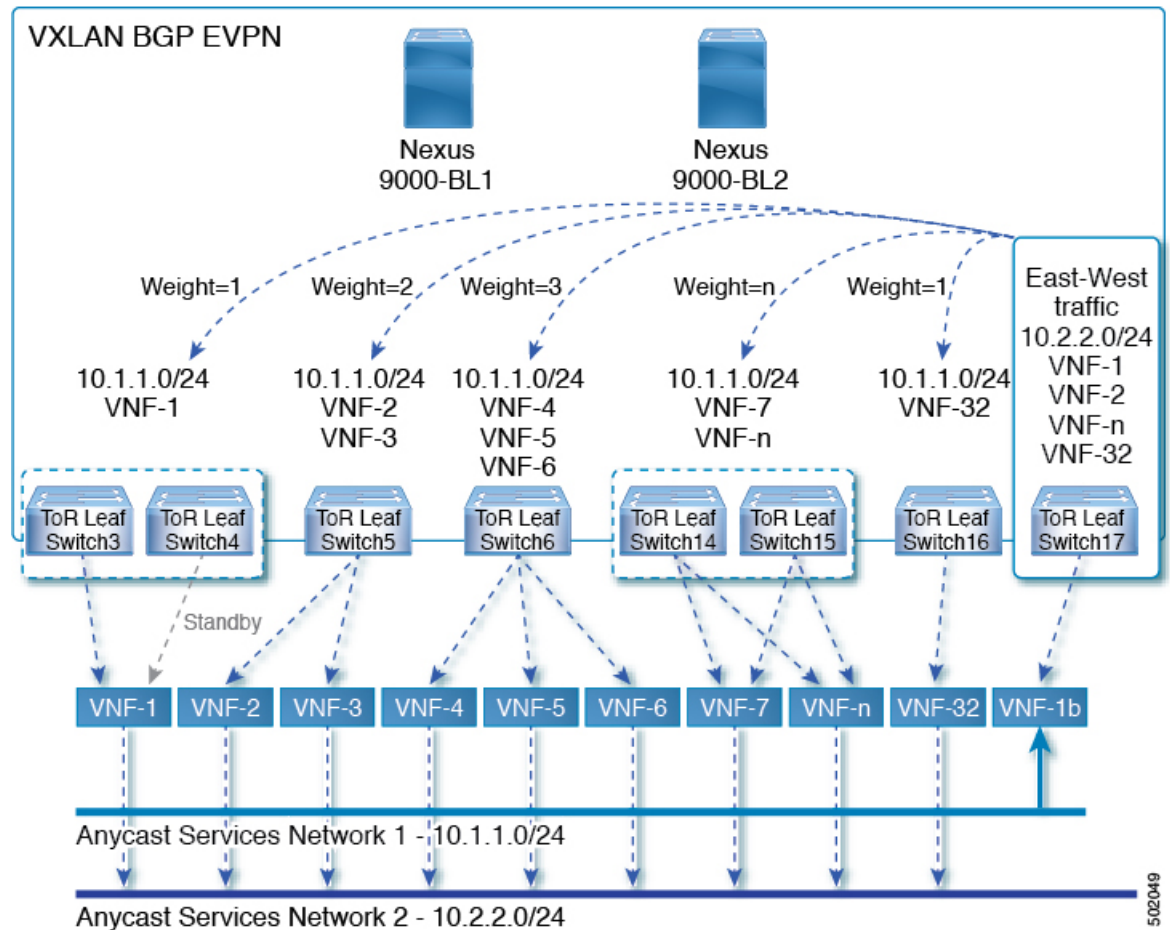

East-West トラフィックは、各 ToR スイッチによって宛先ネットワークにアドバタイズされるネクストホップの数に比例して、VXLAN トンネルエンドポイント (VTEP) 間で転送されます。

スイッチは、レイヤ 2 VPN (L2VPN) /イーサネット VPN (EVPN) アドレスファミリーを使用して、ファブリック内の到達可能性をアドバタイズします。すべての ToR スイッチとボーダーリーフが同じ自律システム (AS) 内にある場合、ルートリフレクタを使用するか、または各 BGP ルータを他のすべてのルータとピアリングすることによって、完全な内部 BGP (iBGP) メッシュが設定されます。

各 ToR とボーダーリーフは、VXLAN ファブリックの VTEP を構成します。VTEP 間のフルメッシュの BGP セッションを VTEP とルートリフレクタ間の単一の BGP セッションに削減するために、BGP ルートリフレクタを使用できます。仮想ネットワーク識別子 (VNI) がオーバーレイ内でグローバルに一意になっています。各 Virtual Routing and Forwarding (VRF) インスタンスが一意的な VNI にマッピングされています。VXLAN ヘッダーの内部宛先 MAC アドレスが、VXLAN ペイロードのルーティングを行う受信 VTEP に属しています。この MAC アドレスは、EVPN ルートとともに BGP 属性として配布されます。

### 顧客ネットワークのアドバタイズメント

カスタマー ネットワークは静的に設定されるか、またはプロバイダー エッジ (PE) -カスタマー エッジ (CE) リンクを介して内部ゲートウェイ プロトコル (IGP) または外部 BGP (eBGP) を使用してローカルに学習されます。これらのネットワークは BGP に再配布され、VXLAN ファブリックにアドバタイズされます。

接続された仮想マシン (VM) によって ToR にアドバタイズされたネットワークは、次を含む EVPN タイプ 5 ルートとして VXLAN ファブリックにアドバタイズされます。

- ルート識別子 (RD) は、レイヤ 3 VNI の設定済み RD です。
- ゲートウェイ IP フィールドにネクスト ホップが入力されます。
- EVPN ルートのネクスト ホップは、引き続き VTEP IP となります。
- ルートのエクスポート ルート ターゲットは、関連付けられている レイヤ 3 VNI の設定済みエクスポート ルート ターゲットから取得されます。

複数の VRF ルートは、ゲートウェイ IP フィールドによってのみ区別される同じタイプ 5 ネットワーク層到達可能性情報 (NLRI) を生成できます。ルートは L3VNI の RD でアドバタイズされ、ゲートウェイ IP はタイプ 5 NLRI のキーの一部ではありません。NLRI は、更新メッセージを使用して BGP ルータ間で交換されます。これらのルートは、ECMP を含むように BGP エクスポート メカニズムを拡張し、EVPN AF で `addpath BGP` 機能を使用して、EVPN AF にアドバタイズされます。

VNF の比例マルチパス 機能を使用して作成された EVPN AF 内の各タイプ 5 ルートには、受信したルートターゲットの一致に基づいて対応する VRF にインポートされる複数のパスがあり、VRF 内および EVPN AF 内で ECMP が有効になっています。VRF 内では、ルートは複数のパスを持つ単一のプレフィックスです。各パスは、タイプ 5 EVPN パスまたは VRF 内でローカルに学習されたパスを表します。VNF の比例マルチパス 機能が有効になっている EVPN タイプ 5 ルートには、ゲートウェイ IP フィールドから派生した VRF のネクスト ホップがあります。BGP が EVPN タイプ 5 ルートでゲートウェイ IP をアドバタイズできるようにするには、`export-gateway-ip` コマンドを使用します。

`maximum-paths mixed` コマンドを使用して、BGP およびユニキャスト ルーティング情報ベース (URIB) を有効にし、次のパスを ECMP として見なします。

- iBGP パス
- eBGP パス
- BGP に再配布または挿入される他のプロトコル (スタティックなど) からのパス

パスは、デバイスに対してローカル (スタティック、iBGP、または eBGP) またはリモート (BGP-EVPN 経路で学習された eBGP または iBGP) のいずれかです。これは、ローカル ルートがリモート ルートよりも優先されるデフォルトのルート選択動作を上書きします。URIB は、ローカルに学習されたルートとユーザ設定のルートを含む、ルートのすべてのネクスト ホップを Unicast FIB Distribution Module (uFDM) / Forwarding Information Base (FIB) にダウンロードします。



Cisco NX-OSリリース9.3(5)以降では、混合パスを使用する必要はありません。eBGP または iBGP のみで ECMP パスをフィルタリングするように選択できます。

Cisco NX-OS Release 9.3(5)以降の **maximum-paths mixed** コマンドを入力すると、BGP はデフォルトで AS パス長をチェックします。AS パス長を無視する場合（たとえば、BGW や VTEP などのパケット転送に参加しているノード上）は、**bestpath as-path ignore** コマンドを入力する必要があります。以前のリリースで **maximum-paths mixed** コマンドが有効になっている場合、BGP は AS パス長を無視し、URIB は ECMP を選択するときにアドミニストレーティブ ディスタンスを無視します。影響がないことを確認するには、このコマンドを入力する前に Cisco NX-OSリリース9.3(5) にアップグレードすることを推奨します。

### レガシー ピア サポート

ゲートウェイ IP が設定された EVPN タイプ 5 ルートをアドバタイズするには、**advertise-gw-ip** コマンドを使用します。次に、ToR はゲートウェイ IP をタイプ 5 NLRI でアドバタイズします。ただし、Cisco NX-OS リリース 9.2(1) よりも古い NX-OS バージョンで実行されているレガシーピアは、予期しない動作を引き起こす可能性があるゲートウェイ IP を処理できません。このシナリオが発生しないようにするには、**no advertise-gw-ip** コマンドを使用してレガシーピアの VNF の比例マルチパス機能を無効にします。BGP は、アドバタイズされるパスに有効なゲートウェイ IP がある場合でも、タイプ 5 NLRI のゲートウェイ IP フィールドをゼロに設定します。

**no advertise-gw-ip** コマンドは、指定されたピアセッションを可能な限り適切にフラップしません。ピアがこの機能をサポートしている場合、リモートピアはグレースフルリスタートをトリガーします。セッションが再確立されると、ローカルピアは、**advertise-gw-ip** コマンドが使用されたかどうかに応じて、ゲートウェイ IP が設定されているか、ゲートウェイ IP がゼロである EVPN タイプ 5 ルートをアドバタイズします。デフォルトでは、このノブは有効になっており、ゲートウェイ IP フィールドに適切なネクストホップ値が入力されます。

## マルチサイトでの VNF の比例マルチパス

Cisco NX-OS リリース 9.3(6)以降のリリースでは、マルチサイトでの VNF の比例マルチパスがサポートされています。この機能により、ローカル VNF が使用できない場合に、サイト間でトラフィックを送信できます。

ToR はローカル VNF の使用を優先します。ただし、ローカル VNF が使用できない場合は、別のサイトで VNF を使用できます。次のトポロジでは、サイト 2 の ToR は VNF 21 および 22 を使用します。ただし、これらの VNF が使用できない場合、サイト 2 の送信者 1 はサイト 1 の VNF 11 および 12 にトラフィックを送信できます。

図 62: マルチサイトトポロジの VNF

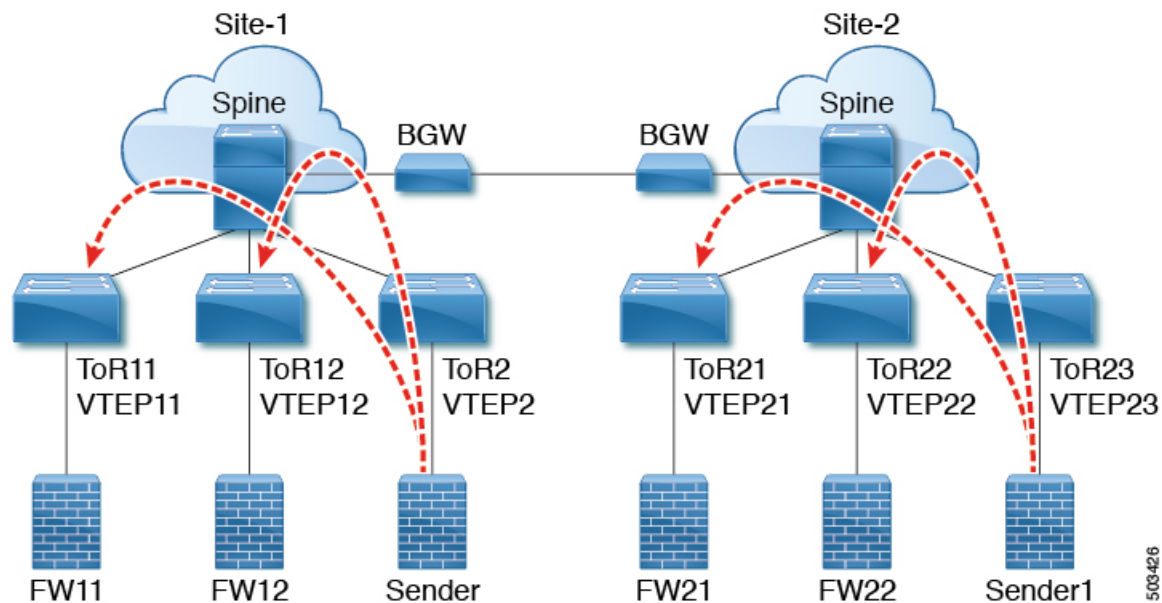

この機能を使用するには、VNF の比例マルチパスを設定し、マルチサイトを有効にします。構成例については、[マルチサイトでの VNF の比例マルチパスの設定例 \(673 ページ\)](#) を参照してください。

## VNF の比例マルチパスの前提条件

必要に応じて、Cisco NX-OS リリース 9.3(5) にアップグレードする前に、次のアクションを実行します。

- 再配布されたパスのルートマップを設定し、ローカルで再配布されたパスを使用してゲートウェイ IP アドレスをエクスポートする場合は、**set ip next-hop redistribute-unchanged** コマンドを使用します。このコマンドは、ローカルに再配布されたパスのネクストホップを保持します。次に例を示します。

```
route-map redistribute-rtmap permit 10
match ip prefix-list vm-pfx-list
set ip next-hop redistribute-unchanged
```

- BGW や VTEP など、パケット転送に参加するノードで **bestpath as-path ignore** コマンドを入力します。このコマンドにより、BGP は AS パス長を無視します。

## VNF の比例マルチパスのガイドラインと制限事項

Proportional Multipath for VNF には、次の注意事項と制約事項があります。

- VNF の比例マルチパス機能が有効になっている場合、BGP はすべてのパスを混合マルチパス モードでインストールするため、メンテナンス モードの分離は機能しません。または、ユーザ定義プロファイルを使用してスイッチがメンテナンスモードになったときに、アウトバウンド BGP 更新を拒否するためにルートマップが使用されます。
- この機能は、Cisco Nexus 9364C、9300-EX、および 9300-FX/FX2/FX3 プラットフォーム スイッチと、N9K-C9508-FM-E2 ファブリック モジュールおよび -EX または -FX ラインカードを備えた Cisco Nexus 9500 プラットフォーム スイッチでサポートされます。
- Cisco NX-OS リリース 10.2(3)F 以降では、VNF の比例マルチパス機能は、Cisco Nexus 9300-GX/GX2B プラットフォーム スイッチでサポートされています。
- VNF の比例マルチパス機能が有効になっている場合は、スタティック ルートと直接ルートを BGP に再配布する必要があります。
- OSPF または EIGRP が IGP として使用されている場合、ルートは BGP に再配布できません。
- VNF のプロポーショナル マルチパスが有効で、ルートが BGP に再配布されない場合、URIB からのローカルルートが BGP およびリモート TOR で EVPN パスとして表示されないため、トラフィックの非対称ロード バランシングが発生する可能性があります。
- 混合マルチパスが有効になっているデバイスは、同じロード バランシング アルゴリズムをサポートする必要があります。
- VNF インスタンスが複数の TOR にマルチホーム接続されている場合は、ネットワーク コマンドを使用してポリシーを設定するか、BGP ルートを作成する必要があります。その結果、VNF への各 TOR 接続が BGP ルーティング テーブルに表示されます。各 TOR は、VNF がマルチホームである他の TOR への VNF の直接ルートを確認できるようになりました。その結果、各 TOR は他の TOR を介してゲートウェイ IP へのパスをアドバタイズできるため、ネクスト ホップ解決ループが発生します。

VNF が 2 つの TOR (TOR1 と TOR2) にマルチホーム接続されているシナリオを考えます。TOR への個々のリンクは、1.1.1.1 および 2.2.2.2 として扱われます。VNF が TOR を介して 192.168.1.0/24 サービスをアドバタイズする場合、TOR は EVPN ルートをそれぞれ 192.168.1.0/24 にゲートウェイ IP 1.1.1.1 および 2.2.2.2 でアドバタイズします。

その結果、リモート TOR (TOR3 など) の再帰ネクスト ホップ (RNH) 解決で問題が発生します。ゲートウェイ IP は、別のゲートウェイ IP を指す /24 ルートに解決されます。この 2 番目のゲートウェイ IP は、最初のゲートウェイ IP を指すルートによって解決されます。このシナリオでは、ゲートウェイ IP 1.1.1.1 は 2.2.2.2 を指す 1.1.1.0/24 によって解決されます。2.2.2.2 は、1.1.1.1 を指す 2.2.2.0/24 によって解決されます。

この状態は、VNF に接続された両方の TOR が VNF の接続されたルートをアドバタイズしているときに発生します。TOR1 は 1.1.1.0/24 および 2.2.2.0/24 をアドバタイズしていません。ただし、1.1.1.0 は TOR1 に接続されたサブネットであるため、ゲートウェイ IP なしでアドバタイズされます。また、2.2.2.0 は、TOR1 に接続された VNF のアドレスである 1.1.1.1 を指す OSPF ルートです。

同様に、TOR2は両方のサブネットをアドバタイズし、ゲートウェイ IP が直接 TOR2 に接続されているため、2.2.2.0/24 はゲートウェイ IP なしで送信されます。1.1.1.0 は OSPF 経由で学習され、TOR2 に接続された VNF のアドレスである 2.2.2.2 のゲートウェイ IP で送信されます。1.1.1.1/32 および 2.2.2.2/32 は、各 TOR の隣接マネージャ (AM) ルートであるため、アドバタイズされません。

この問題には、タイプ 5 ルートが関係する場合の解決策はありません。ただし、TOR がネットワーク コマンドを使用してゲートウェイ IP の /32 アドレスをアドバタイズする場合は、このシナリオを回避できます。ゲートウェイ IP がタイプ 2 EVPN MAC/IP ルートによって解決される場合、ゲートウェイ IP は /32 IP ルートによって解決されるため、このシナリオは回避できます。

- 次のガイドラインと制限事項は、マルチサイトでの VNF の比例マルチパスに適用されません。
  - この機能は、Cisco Nexus 9364C、9300-EX、および 9300-FX/FX2/FX3 プラットフォームスイッチと、N9K-C9508-FM-E2 ファブリック モジュールおよび -EX または -FX ラインカードを備えた Cisco Nexus 9500 プラットフォームスイッチでサポートされます。
  - サイト間の VNF 移動はサポートされていません。

## ルートリフレクタの設定

### 手順の概要

1. **configure terminal**
2. **router bgp number**
3. **address-family l2vpn evpn**
4. **additional-paths send**
5. **additional-paths receive**
6. **additional-paths selection route-map passall**
7. **route-map passall permit seq-num**
8. **set path-selection all advertise**

### 手順の詳細

|        | コマンドまたはアクション                                                         | 目的                           |
|--------|----------------------------------------------------------------------|------------------------------|
| ステップ 1 | <b>configure terminal</b><br>例：<br>switch# <b>configure terminal</b> | グローバル コンフィギュレーション モードを開始します。 |
| ステップ 2 | <b>router bgp number</b><br>例：                                       | BGP を設定します。                  |

|        | コマンドまたはアクション                                                                                                                                      | 目的                                                            |
|--------|---------------------------------------------------------------------------------------------------------------------------------------------------|---------------------------------------------------------------|
|        | <code>switch(config)# router bgp 2</code>                                                                                                         |                                                               |
| ステップ 3 | <b>address-family l2vpn evpn</b><br>例 :<br><code>switch(config-router)# address-family l2vpn evpn</code>                                          | <b>router bgp</b> コンテキストの下にあるアドレス ファミリのレイヤ 2 VPN EVPN を設定します。 |
| ステップ 4 | <b>additional-paths send</b><br>例 :<br><code>switch(config-router-af)# additional-paths send</code>                                               | 送信用の <b>additional-paths</b> 設定。                              |
| ステップ 5 | <b>additional-paths receive</b><br>例 :<br><code>switch(config-router-af)# additional-paths receive</code>                                         | 受信用の <b>additional-paths</b> パス。                              |
| ステップ 6 | <b>additional-paths selection route-map passall</b><br>例 :<br><code>switch(config-router-af)# additional-paths selection route-map passall</code> | <b>additional-paths</b> 設定により、ルート マップが適用されました。                |
| ステップ 7 | <b>route-map passall permit seq-num</b><br>例 :<br><code>switch(config)# route-map passall permit 10</code>                                        | ルート マップを設定します。                                                |
| ステップ 8 | <b>set path-selection all advertise</b><br>例 :<br><code>switch(config-route-map)# set path-selection all advertise</code>                         | <b>additional-paths</b> 機能に関連するルートマップを設定します。                  |

## ToR の設定

この手順では、ToR の設定方法について説明します。

### 手順の概要

1. **configure terminal**
2. **router bgp number**
3. **address-family l2vpn evpn**
4. **[no] maximum-paths [eBGP max-paths | mixed | ibgp | local | eibgp ] mpath-count**
5. **additional-paths send**
6. **additional-paths receive**
7. **additional-paths selection route-map passall**
8. **exit**

9. **vrf evpn-tenant-1001**
10. **address-family ipv4 unicast**
11. **export-gateway-ip**
12. **[no] maximum-paths [eBGP max-paths |mixed | ibgp |local | eibgp ] mpath-count**
13. **redistribute static route-map redist-rtmap**
14. **maximum-paths local number**
15. **exit**
16. **address-family ipv6 unicast**
17. **export-gateway-ip**
18. **[no] maximum-paths [eBGP max-paths |mixed | ibgp |local | eibgp ] mpath-count**
19. **redistribute static route-map redist-rtmap**
20. **maximum-paths local number**
21. **exit**
22. **route-map passall permit seq-num**
23. **set path-selection all advertise**

## 手順の詳細

|        | コマンドまたはアクション                                                                                                                                                                                                                                                                                                                                                                                                                                                                 | 目的                                                                                                                                                                                                                                                                                                                                   |
|--------|------------------------------------------------------------------------------------------------------------------------------------------------------------------------------------------------------------------------------------------------------------------------------------------------------------------------------------------------------------------------------------------------------------------------------------------------------------------------------|--------------------------------------------------------------------------------------------------------------------------------------------------------------------------------------------------------------------------------------------------------------------------------------------------------------------------------------|
| ステップ 1 | <b>configure terminal</b><br>例：<br>switch# <b>configure terminal</b>                                                                                                                                                                                                                                                                                                                                                                                                         | グローバル コンフィギュレーション モードを開始します。                                                                                                                                                                                                                                                                                                         |
| ステップ 2 | <b>router bgp number</b><br>例：<br>switch(config)# <b>router bgp 2</b>                                                                                                                                                                                                                                                                                                                                                                                                        | BGP を設定します。                                                                                                                                                                                                                                                                                                                          |
| ステップ 3 | <b>address-family l2vpn evpn</b><br>例：<br>switch(config-router)# <b>address-family l2vpn evpn</b>                                                                                                                                                                                                                                                                                                                                                                            | <b>router bgp</b> コンテキストの下にあるアドレス ファミリのレイヤ 2 VPN EVPN を設定します。                                                                                                                                                                                                                                                                        |
| ステップ 4 | <b>[no] maximum-paths [eBGP max-paths  mixed   ibgp  local   eibgp ] mpath-count</b><br>例：<br>switch(config-router-af)# maximum-paths ?<br><1-64> Number of parallel paths<br>*Default value is 1<br>eibgp Configure multipath for both EBGP and IBGP paths<br>ibgp Configure multipath for IBGP paths<br>local Configure multipath for local paths<br>mixed Configure multipath for local and remote paths<br>switch(config-router-af)# <b>maximum-paths mixed 32</b><br>例： | 次のオプションを使用できます。 <ul style="list-style-type: none"> <li>• <b>eBGP max-path</b>—eBGP 最大パスをいネーブル化します。範囲は 1 ～ 64 パラレルパスです。デフォルト値は 1 です。</li> <li>• <b>mixed</b>—BGP およびユニキャストルーティング情報ベース (URIB) をいネーブル化して、次のパスを等コストマルチパス (ECMP) と見なすことができます。 <ul style="list-style-type: none"> <li>• eBGP パス</li> <li>• eiBGP パス</li> </ul> </li> </ul> |

|         | コマンドまたはアクション                                                                                                                                 | 目的                                                                                                                                                                                                                                                                                                                                                                           |
|---------|----------------------------------------------------------------------------------------------------------------------------------------------|------------------------------------------------------------------------------------------------------------------------------------------------------------------------------------------------------------------------------------------------------------------------------------------------------------------------------------------------------------------------------|
|         | switch(config-router-af) # <b>maximum-paths ibgp 32</b>                                                                                      | <ul style="list-style-type: none"> <li>• iBGP パス</li> <li>• BGP に再配布または挿入される他のプロトコル (スタティックなど) からのパス</li> <li>• <b>ibgp</b>—iBGPを使用して ECMP パスをフィルタリングします。</li> <li>• <b>local</b>—ローカルパスのマルチパスを有効にします。</li> <li>• <b>mixed</b> または <b>ibgp</b> オプションを指定せずにコマンドを入力すると、eBGP が ECMP パスのフィルタリングに使用されます。</li> </ul> <p>(注) 最大パス数ではなく単一のパスを使用する場合は、このコマンドの <b>no</b> 形式を使用します。</p> |
| ステップ 5  | <b>additional-paths send</b><br>例 :<br>switch(config-router-af) # <b>additional-paths send</b>                                               | 送信用の additional-paths 設定。                                                                                                                                                                                                                                                                                                                                                    |
| ステップ 6  | <b>additional-paths receive</b><br>例 :<br>switch(config-router-af) # <b>additional-paths receive</b>                                         | 受信用の additional-paths パス。                                                                                                                                                                                                                                                                                                                                                    |
| ステップ 7  | <b>additional-paths selection route-map passall</b><br>例 :<br>switch(config-router-af) # <b>additional-paths selection route-map passall</b> | additional-paths 設定により、ルートマップが適用されました。                                                                                                                                                                                                                                                                                                                                       |
| ステップ 8  | <b>exit</b><br>例 :<br>switch(config-router-af) # <b>exit</b>                                                                                 | コマンドモードを終了します。                                                                                                                                                                                                                                                                                                                                                               |
| ステップ 9  | <b>vrf evpn-tenant-1001</b><br>例 :<br>switch(config-router) # <b>vrf evpn-tenant-1001</b>                                                    | VRF コンフィギュレーションモードに切り替えます。                                                                                                                                                                                                                                                                                                                                                   |
| ステップ 10 | <b>address-family ipv4 unicast</b><br>例 :<br>switch(config-router) # <b>address-family ipv4 unicast</b>                                      | IPv4 のアドレス ファミリを設定します。                                                                                                                                                                                                                                                                                                                                                       |

|         | コマンドまたはアクション                                                                                                                                                                                                                                                                                                                                                                                                                                                                                                                                                              | 目的                                                                                                                                                                                                                                                                                                                                                                                                                                                                                                                                                                                                                 |
|---------|---------------------------------------------------------------------------------------------------------------------------------------------------------------------------------------------------------------------------------------------------------------------------------------------------------------------------------------------------------------------------------------------------------------------------------------------------------------------------------------------------------------------------------------------------------------------------|--------------------------------------------------------------------------------------------------------------------------------------------------------------------------------------------------------------------------------------------------------------------------------------------------------------------------------------------------------------------------------------------------------------------------------------------------------------------------------------------------------------------------------------------------------------------------------------------------------------------|
| ステップ 11 | <p><b>export-gateway-ip</b></p> <p>例 :</p> <pre>switch(config-router-vrf-af) # export-gateway-ip</pre>                                                                                                                                                                                                                                                                                                                                                                                                                                                                    | <p>BGP が EVPN タイプ 5 ルートでゲートウェイ IP をアドバタイズできるようにします。その VRF のすべてのプレフィックスのゲートウェイ IP をエクスポートします。</p> <p>(注) ゲートウェイ IP をエクスポートする特定のプレフィックスを選択する場合は、<b>export-gateway-ip</b> コマンドの代わりに次の設定を使用します。</p> <pre>route-map name permit sequence   match ip address prefix-list name   set evpn gateway-ip use-next-hop  vrf context vrf   address-family ipv4 unicast   export map name</pre>                                                                                                                                                                                                                                  |
| ステップ 12 | <p><b>[no] maximum-paths [eBGP max-paths   mixed   ibgp   local   eibgp ] mpath-count</b></p> <p>例 :</p> <pre>switch(config-router-vrf-af) # maximum-paths ? &lt;1-64&gt; Number of parallel paths       *Default value is 1   eibgp Configure multipath for both EBGP and   IBGP paths   ibgp  Configure multipath for IBGP paths   local Configure multipath for local paths   mixed Configure multipath for local and   remote paths  switch(config-router-vrf-af) # maximum-paths mixed 32  例 :</pre> <pre>switch(config-router-vrf-af) # maximum-paths ibgp 32</pre> | <p>次のオプションを使用できます。</p> <ul style="list-style-type: none"> <li>• <b>eBGP max-path</b>—eBGP 最大パスをいネーブル化します。範囲は 1 ~ 64 パラレルパスです。デフォルト値は 1 です。</li> <li>• <b>mixed</b>—BGP およびユニキャストルーティング情報ベース (URIB) をいネーブル化して、次のパスを等コストマルチパス (ECMP) と見なすことができます。 <ul style="list-style-type: none"> <li>• eBGP パス</li> <li>• eiBGP パス</li> <li>• iBGP パス</li> <li>• BGP に再配布または挿入される他のプロトコル (スタティックなど) からのパス</li> </ul> </li> <li>• <b>ibgp</b>—iBGP を使用して ECMP パスをフィルタリングします。</li> <li>• <b>local</b>—ローカルパスのマルチパスを有効にします。</li> <li>• <b>mixed</b> または <b>ibgp</b> オプションを指定せずにコマンドを入力すると、eBGP が ECMP パスのフィルタリングに使用されます。</li> </ul> |



|         | コマンドまたはアクション                                                                                                                                | 目的                                                                                                                                                                                                                                                                                   |
|---------|---------------------------------------------------------------------------------------------------------------------------------------------|--------------------------------------------------------------------------------------------------------------------------------------------------------------------------------------------------------------------------------------------------------------------------------------|
|         |                                                                                                                                             | (注) 最大パス数ではなく単一のパスを使用する場合は、このコマンドの <b>no</b> 形式を使用します。                                                                                                                                                                                                                               |
| ステップ 13 | <b>redistribute static route-map redist-rtmap</b><br>例 :<br>switch(config-router-vrf-af)# <b>redistribute static route-map redist-rtmap</b> | 再配布されたパスのネクストホップを保持します。                                                                                                                                                                                                                                                              |
| ステップ 14 | <b>maximum-paths local number</b><br>例 :<br>switch(config-router-vrf-af)# <b>maximum-paths local 32</b>                                     | ルートのBGPベストパスとして再配布されるローカルパスの数を指定します。有効な範囲は 0 ~ 32 です。デフォルト値は 1 です。<br><br>(注) このコマンドは、 <b>maximum-paths mixed mpath-count</b> コマンドではサポートされていません。一緒に設定しようとすると、エラーメッセージが表示されます。<br><br>(注) <b>set ip next-hop redist-unchanged</b> コマンドは、 <b>maximum-paths local</b> コマンドが機能するために必要です。 |
| ステップ 15 | <b>exit</b><br>例 :<br>switch(config-router-vrf-af)# <b>exit</b>                                                                             | コマンドモードを終了します。                                                                                                                                                                                                                                                                       |
| ステップ 16 | <b>address-family ipv6 unicast</b><br>例 :<br>switch(config-router-vrf)# <b>address-family ipv6 unicast</b>                                  | IPv6 のアドレス ファミリを設定します。                                                                                                                                                                                                                                                               |
| ステップ 17 | <b>export-gateway-ip</b><br>例 :<br>switch(config-router-vrf-af)# <b>export-gateway-ip</b>                                                   | BGP が EVPN タイプ 5 ルートでゲートウェイ IP をアドバタイズできるようにします。その VRF のすべてのプレフィックスのゲートウェイ IP をエクスポートします。                                                                                                                                                                                            |

|         | コマンドまたはアクション                                                                                                                                                                                                                                                                                                                                                                                                                                                                                                                                                                                                     | 目的                                                                                                                                                                                                                                                                                                                                                                                                                                                                                                                                                                                                                                                                               |
|---------|------------------------------------------------------------------------------------------------------------------------------------------------------------------------------------------------------------------------------------------------------------------------------------------------------------------------------------------------------------------------------------------------------------------------------------------------------------------------------------------------------------------------------------------------------------------------------------------------------------------|----------------------------------------------------------------------------------------------------------------------------------------------------------------------------------------------------------------------------------------------------------------------------------------------------------------------------------------------------------------------------------------------------------------------------------------------------------------------------------------------------------------------------------------------------------------------------------------------------------------------------------------------------------------------------------|
|         |                                                                                                                                                                                                                                                                                                                                                                                                                                                                                                                                                                                                                  | <p>(注) ゲートウェイ IP をエクスポートする特定のプレフィックスを選択する場合は、<b>export-gateway-ip</b> コマンドの代わりに次の設定を使用します。</p> <pre>route-map name permit sequence   match ip address prefix-list name   set evpn gateway-ip use-next-hop</pre> <pre>vrf context vrf   address-family ipv4 unicast   export map name</pre>                                                                                                                                                                                                                                                                                                                                                                                       |
| ステップ 18 | <p><b>[no] maximum-paths</b> [<i>eBGP max-paths</i>   <b>mixed</b>   <b>ibgp</b>   <b>local</b>   <b>eibgp</b> ] <i>mpath-count</i></p> <p>例 :</p> <pre>switch(config-router-vrf-af) # maximum-paths ? &lt;1-64&gt; Number of parallel paths *Default value is 1 eibgp Configure multipath for both EBGP and IBGP paths ibgp Configure multipath for IBGP paths local Configure multipath for local paths mixed Configure multipath for local and remote paths</pre> <pre>switch(config-router-vrf-af) # maximum-paths mixed 32</pre> <p>例 :</p> <pre>switch(config-router-vrf-af) # maximum-paths ibgp 32</pre> | <p>次のオプションを使用できます。</p> <ul style="list-style-type: none"> <li>• <b>eBGP max-path</b>—eBGP 最大パスをいネーブル化します。範囲は 1 ~ 64 パラレルパスです。デフォルト値は 1 です。</li> <li>• <b>mixed</b>—BGP およびユニキャストルーティング情報ベース (URIB) をいネーブル化して、次のパスを等コストマルチパス (ECMP) と見なすことができます。 <ul style="list-style-type: none"> <li>• eBGP パス</li> <li>• eiBGP パス</li> <li>• iBGP パス</li> <li>• BGP に再配布または挿入される他のプロトコル (スタティックなど) からのパス</li> </ul> </li> <li>• <b>ibgp</b>—iBGP を使用して ECMP パスをフィルタリングします。</li> <li>• <b>local</b>—ローカルパスのマルチパスを有効にします。</li> <li>• <b>mixed</b> または <b>ibgp</b> オプションを指定せずにコマンドを入力すると、eBGP が ECMP パスのフィルタリングに使用されます。</li> </ul> <p>(注) 最大パス数ではなく単一のパスを使用する場合は、このコマンドの <b>no</b> 形式を使用します。</p> |
| ステップ 19 | <p><b>redistribute static route-map redist-rtmap</b></p> <p>例 :</p>                                                                                                                                                                                                                                                                                                                                                                                                                                                                                                                                              | 再配布されたパスのネクストホップを保持します。                                                                                                                                                                                                                                                                                                                                                                                                                                                                                                                                                                                                                                                          |

|         | コマンドまたはアクション                                                                                                             | 目的                                                                                                                                                                  |
|---------|--------------------------------------------------------------------------------------------------------------------------|---------------------------------------------------------------------------------------------------------------------------------------------------------------------|
|         | <code>switch(config-router-vrf-af)# redistribute static route-map redist-rtmap</code>                                    |                                                                                                                                                                     |
| ステップ 20 | <b>maximum-paths local number</b><br>例：<br><code>switch(config-router-vrf-af)# maximum-paths local 32</code>             | ルートのBGPベストパスとして再配布されるローカルパスの数を指定します。有効な範囲は0～32です。デフォルト値は1です。<br>(注) このコマンドは、 <b>maximum-paths mixed mpath-count</b> コマンドではサポートされていません。一緒に設定しようとすると、エラーメッセージが表示されます。 |
| ステップ 21 | <b>exit</b><br>例：<br><code>switch(config-router-vrf-af)# exit</code>                                                     | コマンドモードを終了します。                                                                                                                                                      |
| ステップ 22 | <b>route-map passall permit seq-num</b><br>例：<br><code>switch(config)# route-map passall permit 10</code>                | ルートマップを設定します。                                                                                                                                                       |
| ステップ 23 | <b>set path-selection all advertise</b><br>例：<br><code>switch(config-route-map)# set path-selection all advertise</code> | additional-paths 機能に関連するルートマップを設定します。                                                                                                                               |

## ボーダー リーフの設定

この手順では、ボーダー リーフの設定方法について説明します。

### 手順の概要

1. **configure terminal**
2. **router bgp number**
3. **address-family l2vpn evpn**
4. **[no] maximum-paths [eBGP max-paths | mixed | ibgp | local | eibgp ] mpath-count**
5. **additional-paths send**
6. **additional-paths receive**
7. **additional-paths selection route-map passall**
8. **exit**
9. **vrf evpn-tenant-1001**
10. **address-family ipv4 unicast**
11. **export-gateway-ip**
12. **[no] maximum-paths [eBGP max-paths | mixed | ibgp | local | eibgp ] mpath-count**

13. **redistribute static route-map redist-rtmap**
14. **maximum-paths local *number***
15. **address-family ipv6 unicast**
16. **export-gateway-ip**
17. **[no] maximum-paths [*eBGP max-paths* | **mixed** | **ibgp** | **local** | **eibgp** ] *mpath-count***
18. **redistribute static route-map redist-rtmap**
19. **maximum-paths local *number***
20. **exit**
21. **route-map passall permit *seq-num***
22. **set path-selection all advertise**
23. **ip load-sharing address source-destination rotate *rotate universal-id seed***

## 手順の詳細

|        | コマンドまたはアクション                                                                                                                                                                                                                                                                                                                                                                                                                                                                                                                                                                       | 目的                                                                                                                                                                                                                                                                                                                                                                                                          |
|--------|------------------------------------------------------------------------------------------------------------------------------------------------------------------------------------------------------------------------------------------------------------------------------------------------------------------------------------------------------------------------------------------------------------------------------------------------------------------------------------------------------------------------------------------------------------------------------------|-------------------------------------------------------------------------------------------------------------------------------------------------------------------------------------------------------------------------------------------------------------------------------------------------------------------------------------------------------------------------------------------------------------|
| ステップ 1 | <b>configure terminal</b><br>例：<br>switch# <b>configure terminal</b>                                                                                                                                                                                                                                                                                                                                                                                                                                                                                                               | グローバル コンフィギュレーション モードを開始します。                                                                                                                                                                                                                                                                                                                                                                                |
| ステップ 2 | <b>router bgp <i>number</i></b><br>例：<br>switch(config)# <b>router bgp 2</b>                                                                                                                                                                                                                                                                                                                                                                                                                                                                                                       | BGP を設定します。                                                                                                                                                                                                                                                                                                                                                                                                 |
| ステップ 3 | <b>address-family l2vpn evpn</b><br>例：<br>switch(config-router)# <b>address-family l2vpn evpn</b>                                                                                                                                                                                                                                                                                                                                                                                                                                                                                  | <b>router bgp</b> コンテキストの下にあるアドレス ファミリのレイヤ 2 VPN EVPN を設定します。                                                                                                                                                                                                                                                                                                                                               |
| ステップ 4 | <b>[no] maximum-paths [<i>eBGP max-paths</i>   <b>mixed</b>   <b>ibgp</b>   <b>local</b>   <b>eibgp</b> ] <i>mpath-count</i></b><br>例：<br>switch(config-router-af)# maximum-paths ?<br><1-64> Number of parallel paths<br>*Default value is 1<br>eibgp Configure multipath for both EBGP and IBGP paths<br>ibgp Configure multipath for IBGP paths<br>local Configure multipath for local paths<br>mixed Configure multipath for local and remote paths<br>switch(config-router-af)# <b>maximum-paths mixed 32</b><br>例：<br>switch(config-router-af)# <b>maximum-paths ibgp 32</b> | 次のオプションを使用できます。 <ul style="list-style-type: none"> <li>• <b>eBGP max-path</b>—eBGP 最大パスをいネーブル化します。範囲は 1 ~ 64 パラレルパスです。デフォルト値は 1 です。</li> <li>• <b>mixed</b>—BGP およびユニキャストルーティング情報ベース (URIB) をいネーブル化して、次のパスを等コストマルチパス (ECMP) と見なすことができます。 <ul style="list-style-type: none"> <li>• eBGP パス</li> <li>• eiBGP パス</li> <li>• iBGP パス</li> </ul> </li> <li>• BGP に再配布または挿入される他のプロトコル (スタティックなど) からのパス</li> </ul> |

|         | コマンドまたはアクション                                                                                                                                     | 目的                                                                                                                                                                                                                                                                                                     |
|---------|--------------------------------------------------------------------------------------------------------------------------------------------------|--------------------------------------------------------------------------------------------------------------------------------------------------------------------------------------------------------------------------------------------------------------------------------------------------------|
|         |                                                                                                                                                  | <ul style="list-style-type: none"> <li>• <b>ibgp</b>– iBGPを使用して ECMP パスをフィルタリングします。</li> <li>• <b>local</b>–ローカルパスのマルチパスを有効にします。</li> <li>• <b>mixed</b> または <b>ibgp</b> オプションを指定せずにコマンドを入力すると、eBGP が ECMP パスのフィルタリングに使用されます。</li> </ul> <p>(注) 最大パス数ではなく単一のパスを使用する場合は、このコマンドの <b>no</b> 形式を使用します。</p> |
| ステップ 5  | <b>additional-paths send</b><br>例 :<br><pre>switch(config-router-af) # additional-paths send</pre>                                               | 送信用の additional-paths 設定。                                                                                                                                                                                                                                                                              |
| ステップ 6  | <b>additional-paths receive</b><br>例 :<br><pre>switch(config-router-af) # additional-paths receive</pre>                                         | 受信用の additional-paths パス。                                                                                                                                                                                                                                                                              |
| ステップ 7  | <b>additional-paths selection route-map passall</b><br>例 :<br><pre>switch(config-router-af) # additional-paths selection route-map passall</pre> | additional-paths 設定は、追加パス機能を有効にします。                                                                                                                                                                                                                                                                    |
| ステップ 8  | <b>exit</b><br>例 :<br><pre>switch(config-router-af) # exit</pre>                                                                                 | コマンドモードを終了します。                                                                                                                                                                                                                                                                                         |
| ステップ 9  | <b>vrf evpn-tenant-1001</b><br>例 :<br><pre>switch(config-router) # vrf evpn-tenant-1001</pre>                                                    | VRF コンフィギュレーションモードに切り替えます。                                                                                                                                                                                                                                                                             |
| ステップ 10 | <b>address-family ipv4 unicast</b><br>例 :<br><pre>switch(config-router) # address-family ipv4 unicast</pre>                                      | IPv4 のアドレス ファミリを設定します。                                                                                                                                                                                                                                                                                 |
| ステップ 11 | <b>export-gateway-ip</b><br>例 :                                                                                                                  | BGP が EVPN タイプ 5 ルートでゲートウェイ IP をアドバタイズできるようにします。その VRF のす                                                                                                                                                                                                                                              |

|                | コマンドまたはアクション                                                                                                                                                                                                                                                                                                                                                                                                                                                                                                                                                                                                                                     | 目的                                                                                                                                                                                                                                                                                                                                                                                                                                                                                                                                                                                                                                                                               |
|----------------|--------------------------------------------------------------------------------------------------------------------------------------------------------------------------------------------------------------------------------------------------------------------------------------------------------------------------------------------------------------------------------------------------------------------------------------------------------------------------------------------------------------------------------------------------------------------------------------------------------------------------------------------------|----------------------------------------------------------------------------------------------------------------------------------------------------------------------------------------------------------------------------------------------------------------------------------------------------------------------------------------------------------------------------------------------------------------------------------------------------------------------------------------------------------------------------------------------------------------------------------------------------------------------------------------------------------------------------------|
|                | <pre>switch(config-router-vrf-af) # <b>export-gateway-ip</b></pre>                                                                                                                                                                                                                                                                                                                                                                                                                                                                                                                                                                               | <p>すべてのプレフィックスのゲートウェイ IP をエクスポートします。</p> <p>(注) ゲートウェイ IP をエクスポートする特定のプレフィックスを選択する場合は、<b>export-gateway-ip</b> コマンドの代わりに次の設定を使用します。</p> <pre>route-map name permit sequence   match ip address prefix-list name   set evpn gateway-ip use-next-hop  vrf context vrf   address-family ipv4 unicast   export map name</pre>                                                                                                                                                                                                                                                                                                                                                        |
| <p>ステップ 12</p> | <p><b>[no] maximum-paths</b> [<i>eBGP max-paths</i>   <b>mixed</b>   <b>ibgp</b>   <b>local</b>   <b>eibgp</b>] <i>mpath-count</i></p> <p>例 :</p> <pre>switch(config-router-af) # maximum-paths ? &lt;1-64&gt; Number of parallel paths       *Default value is 1   eibgp Configure multipath for both EBGP and   IBGP paths   ibgp  Configure multipath for IBGP paths   local Configure multipath for local paths   mixed Configure multipath for local and   remote paths  switch(config-router-vrf-af) # <b>maximum-paths mixed</b> <b>32</b></pre> <p>例 :</p> <pre>switch(config-router-vrf-af) # <b>maximum-paths ibgp</b> <b>32</b></pre> | <p>次のオプションを使用できます。</p> <ul style="list-style-type: none"> <li>• <b>eBGP max-path</b>—eBGP 最大パスをいネーブル化します。範囲は 1 ~ 64 パラレルパスです。デフォルト値は 1 です。</li> <li>• <b>mixed</b>—BGP およびユニキャストルーティング情報ベース (URIB) をいネーブル化して、次のパスを等コストマルチパス (ECMP) と見なすことができます。 <ul style="list-style-type: none"> <li>• eBGP パス</li> <li>• eiBGP パス</li> <li>• iBGP パス</li> <li>• BGP に再配布または挿入される他のプロトコル (スタティックなど) からのパス</li> </ul> </li> <li>• <b>ibgp</b>—iBGP を使用して ECMP パスをフィルタリングします。</li> <li>• <b>local</b>—ローカルパスのマルチパスを有効にします。</li> <li>• <b>mixed</b> または <b>ibgp</b> オプションを指定せずにコマンドを入力すると、eBGP が ECMP パスのフィルタリングに使用されます。</li> </ul> <p>(注) 最大パス数ではなく単一のパスを使用する場合は、このコマンドの <b>no</b> 形式を使用します。</p> |

|         | コマンドまたはアクション                                                                                                                                                                                                                                                                                                                                                                      | 目的                                                                                                                                                                                                                                                                                                                                                                                |
|---------|-----------------------------------------------------------------------------------------------------------------------------------------------------------------------------------------------------------------------------------------------------------------------------------------------------------------------------------------------------------------------------------|-----------------------------------------------------------------------------------------------------------------------------------------------------------------------------------------------------------------------------------------------------------------------------------------------------------------------------------------------------------------------------------|
| ステップ 13 | <b>redistribute static route-map redistrib-rtmap</b><br>例 :<br><pre>switch(config-router-vrf-af)# redistribute static route-map redistrib-rtmap</pre>                                                                                                                                                                                                                             | 再配布されたパスのネクストホップを保持します。                                                                                                                                                                                                                                                                                                                                                           |
| ステップ 14 | <b>maximum-paths local number</b><br>例 :<br><pre>switch(config-router-vrf-af)# maximum-paths local 32</pre>                                                                                                                                                                                                                                                                       | <p>ルートのBGPベストパスとして再配布されるローカルパスの数を指定します。有効な範囲は 0 ~ 32 です。デフォルト値は 1 です。</p> <p>(注) このコマンドは、<b>maximum-paths mixed mpath-count</b> コマンドではサポートされていません。一緒に設定しようとすると、エラーメッセージが表示されます。</p>                                                                                                                                                                                               |
| ステップ 15 | <b>address-family ipv6 unicast</b><br>例 :<br><pre>switch(config-router-vrf)# address-family ipv6 unicast</pre>                                                                                                                                                                                                                                                                    | IPv6 のアドレス ファミリを設定します。                                                                                                                                                                                                                                                                                                                                                            |
| ステップ 16 | <b>export-gateway-ip</b><br>例 :<br><pre>switch(config-router-vrf-af)# export-gateway-ip</pre>                                                                                                                                                                                                                                                                                     | <p>BGP が EVPN タイプ 5 ルートでゲートウェイ IP をアドバタイズできるようにします。その VRF のすべてのプレフィックスのゲートウェイ IP をエクスポートします。</p> <p>(注) ゲートウェイ IP をエクスポートする特定のプレフィックスを選択する場合は、<b>export-gateway-ip</b> コマンドの代わりに次の設定を使用します。</p> <pre>route-map name permit sequence   match ip address prefix-list name   set evpn gateway-ip use-next-hop  vrf context vrf   address-family ipv4 unicast   export map name</pre> |
| ステップ 17 | <b>[no] maximum-paths [eBGP max-paths  mixed   ibgp  local   eibgp ] mpath-count</b><br>例 :<br><pre>switch(config-router-vrf-af)# maximum-paths ? &lt;1-64&gt;  Number of parallel paths           *Default value is 1   eibgp  Configure multipath for both EBGp and   IBGP paths   ibgp   Configure multipath for IBGP paths   local  Configure multipath for local paths</pre> | <p>次のオプションを使用できます。</p> <ul style="list-style-type: none"> <li>• <b>eBGP max-path</b>—eBGP 最大パスをいネーブル化します。範囲は 1 ~ 64 パラレルパスです。デフォルト値は 1 です。</li> <li>• <b>mixed</b>—BGP およびユニキャストルーティング情報ベース (URIB) をいネーブル化して、次のパスを等コスト マルチパス (ECMP) と見なすことができます。</li> </ul>                                                                                                                       |

|         | コマンドまたはアクション                                                                                                                                                                                    | 目的                                                                                                                                                                                                                                                                                                                                                                                                                   |
|---------|-------------------------------------------------------------------------------------------------------------------------------------------------------------------------------------------------|----------------------------------------------------------------------------------------------------------------------------------------------------------------------------------------------------------------------------------------------------------------------------------------------------------------------------------------------------------------------------------------------------------------------|
|         | <pre>mixed Configure multipath for local and remote paths  switch(config-router-vrf-af)# maximum-paths mixed 32</pre> <p>例 :</p> <pre>switch(config-router-vrf-af)# maximum-paths ibgp 32</pre> | <ul style="list-style-type: none"> <li>• eBGP パス</li> <li>• eiBGP パス</li> <li>• iBGP パス</li> <li>• BGP に再配布または挿入される他のプロトコル (スタティックなど) からのパス</li> <li>• <b>ibgp</b>– iBGPを使用して ECMP パスをフィルタリングします。</li> <li>• <b>local</b>–ローカルパスのマルチパスを有効にします。</li> <li>• <b>mixed</b> または <b>ibgp</b> オプションを指定せずにコマンドを入力すると、eBGP が ECMP パスのフィルタリングに使用されます。</li> </ul> <p>(注) 最大パス数ではなく単一のパスを使用する場合は、このコマンドの <b>no</b> 形式を使用します。</p> |
| ステップ 18 | <pre>redistribute static route-map redist-rtmap</pre> <p>例 :</p> <pre>switch(config-router-vrf-af)# redistribute static route-map redist-rtmap</pre>                                            | 再配布されたパスのネクストホップを保持します。                                                                                                                                                                                                                                                                                                                                                                                              |
| ステップ 19 | <pre>maximum-paths local number</pre> <p>例 :</p> <pre>switch(config-router-vrf-af)# maximum-paths local 32</pre>                                                                                | <p>ルートのBGPベストパスとして再配布されるローカルパスの数を指定します。有効な範囲は 0 ~ 32 です。デフォルト値は 1 です。</p> <p>(注) このコマンドは、<b>maximum-paths mixed mpath-count</b> コマンドではサポートされていません。一緒に設定しようとすると、エラーメッセージが表示されます。</p>                                                                                                                                                                                                                                  |
| ステップ 20 | <pre>exit</pre> <p>例 :</p> <pre>switch(config-router-vrf-af)# exit</pre>                                                                                                                        | コマンドモードを終了します。                                                                                                                                                                                                                                                                                                                                                                                                       |
| ステップ 21 | <pre>route-map passall permit seq-num</pre> <p>例 :</p> <pre>switch(config)# route-map passall permit 10</pre>                                                                                   | ルート マップを設定します。                                                                                                                                                                                                                                                                                                                                                                                                       |



|         | コマンドまたはアクション                                                                                                                                                               | 目的                                                                                                                                                                                                                                                                                                                                                                                                                                                                                                                                                                                                                                                                                                                                                                                                                                                                                                                                                                                                                  |
|---------|----------------------------------------------------------------------------------------------------------------------------------------------------------------------------|---------------------------------------------------------------------------------------------------------------------------------------------------------------------------------------------------------------------------------------------------------------------------------------------------------------------------------------------------------------------------------------------------------------------------------------------------------------------------------------------------------------------------------------------------------------------------------------------------------------------------------------------------------------------------------------------------------------------------------------------------------------------------------------------------------------------------------------------------------------------------------------------------------------------------------------------------------------------------------------------------------------------|
| ステップ 22 | <b>set path-selection all advertise</b><br>例 :<br><pre>switch(config-route-map)# set path-selection all advertise</pre>                                                    | additional-paths 機能に関連するルートマップを設定します。                                                                                                                                                                                                                                                                                                                                                                                                                                                                                                                                                                                                                                                                                                                                                                                                                                                                                                                                                                               |
| ステップ 23 | <b>ip load-sharing address source-destination rotate rotate universal-id seed</b><br>例 :<br><pre>ip load-sharing address source-destination rotate 32 universal-id 1</pre> | <p>データ トラフィックに対するユニキャスト FIB のロードシェアリングアルゴリズムを設定します。</p> <ul style="list-style-type: none"> <li>• <b>universal-id</b> オプションは、ハッシュアルゴリズムのランダム シードを設定し、フローをあるリンクから別のリンクにシフトします。</li> </ul> <p>汎用 ID を設定する必要はありません。ユーザが設定しなかった場合は、Cisco NX-OS が汎用 ID を選択します。seed 範囲は 1 ~ 4294967295 です。</p> <ul style="list-style-type: none"> <li>• <b>rotate</b> オプションを使用すると、ハッシュアルゴリズムはネットワーク内のすべてのノードで同じリンクを継続的に選択しないように、リンク ピッキング選択を循環させます。これは、ハッシュアルゴリズムのビットパターンに影響を与えることによって機能します。このオプションは、あるリンクから別のリンクにフローをシフトし、最初の ECMP レベルからすでにロード バランシング (極性化) されているトラフィックのロード バランシングを複数のリンク間で行います。</li> </ul> <p><b>rotate</b> 値を指定すると、64 ビットのストリームが循環回転でそのビット位置から解釈されます。<b>rotate</b> 値の範囲は 1 ~ 63 で、デフォルトは 32 です。</p> <p>(注) 多層レイヤ 3 トポロジでは、極性が発生する可能性があります。極性を回避するには、トポロジの各層で異なる循環ビットを使用します。</p> <p>(注) ポート チャネルの rotation 値を設定するには、<b>port-channel load-balance src-dst ip-l4port rotate rotate</b> コマンドを使用します。このコマンドの詳細については、『<a href="#">Cisco Nexus 9000 Series NX-OS Interfaces Configuration Guide, Release 9.x</a>』を参照してください。</p> |

## BGP レガシー ピアの設定

9.2(1) より前の Cisco Nexus リリースを実行している場合は、次の手順に従って、そのピアへのゲートウェイ IP アドレスの送信を無効にします。

### 手順の概要

1. **configure terminal**
2. **router bgp number**
3. **neighbor address remote-as number**
4. **address-family l2vpn evpn**
5. **no advertise-gw-ip**

### 手順の詳細

|        | コマンドまたはアクション                                                                                                       | 目的                                                   |
|--------|--------------------------------------------------------------------------------------------------------------------|------------------------------------------------------|
| ステップ 1 | <b>configure terminal</b><br>例：<br>switch# <b>configure terminal</b>                                               | グローバル コンフィギュレーション モードを開始します。                         |
| ステップ 2 | <b>router bgp number</b><br>例：<br>switch(config)# <b>router bgp 2000000</b>                                        | BGP を設定します。                                          |
| ステップ 3 | <b>neighbor address remote-as number</b><br>例：<br>switch(config-router)# <b>neighbor 8.8.8.8 remote-as 2000000</b> | ネイバーを定義します。                                          |
| ステップ 4 | <b>address-family l2vpn evpn</b><br>例：<br>switch(config-router-neighbor)# <b>address-family l2vpn evpn</b>         | アドレスファミリのレイヤ 2 VPN EVPN を設定します。                      |
| ステップ 5 | <b>no advertise-gw-ip</b><br>例：<br>switch(config-router-neighbor-af)# <b>no advertise-gw-ip</b>                    | レガシー ピアの BGP EVPN 混合パスおよび比例レイヤ 3 マルチパス機能をディセーブルにします。 |

# メンテナンス モード用のユーザ定義プロファイルの設定

## 手順の概要

1. **configure terminal**
2. **configure maintenance profile maintenance-mode**
3. **route-map name deny sequence**

## 手順の詳細

|        | コマンドまたはアクション                                                                                                                         | 目的                                                               |
|--------|--------------------------------------------------------------------------------------------------------------------------------------|------------------------------------------------------------------|
| ステップ 1 | <b>configure terminal</b><br>例：<br>switch# <b>configure terminal</b>                                                                 | グローバル コンフィギュレーション モードを開始します。                                     |
| ステップ 2 | <b>configure maintenance profile maintenance-mode</b><br>例：<br>switch(config)# <b>configure maintenance profile maintenance-mode</b> | メンテナンス モードプロファイルの設定                                              |
| ステップ 3 | <b>route-map name deny sequence</b><br>例：<br>switch(config-mm-profile)# <b>route-map GIR deny 5</b>                                  | ルートマップを設定します。 <i>sequence</i> の値の範囲は 0 ~ 65535 です。デフォルト値は 10 です。 |

# 通常モードのユーザ定義プロファイルの設定

## 手順の概要

1. **configure terminal**
2. **configure maintenance profile normal-mode**
3. **route-map name permit sequence**

## 手順の詳細

|        | コマンドまたはアクション                                                         | 目的                           |
|--------|----------------------------------------------------------------------|------------------------------|
| ステップ 1 | <b>configure terminal</b><br>例：<br>switch# <b>configure terminal</b> | グローバル コンフィギュレーション モードを開始します。 |
| ステップ 2 | <b>configure maintenance profile normal-mode</b><br>例：               | メンテナンス モードを設定します。            |

## デフォルトルートマップの設定

|        | コマンドまたはアクション                                                                                                         | 目的                                                               |
|--------|----------------------------------------------------------------------------------------------------------------------|------------------------------------------------------------------|
|        | <code>switch(config)# <b>configure maintenance profile normal-mode</b></code>                                        |                                                                  |
| ステップ 3 | <b>route-map name permit sequence</b><br>例：<br><code>switch(config-mm-profile)# <b>route-map GIR permit 5</b></code> | ルートマップを設定します。 <i>sequence</i> の値の範囲は 0 ~ 65535 です。デフォルト値は 10 です。 |

## デフォルトルートマップの設定

## 手順の概要

1. **configure terminal**
2. **route-map name permit sequence**

## 手順の詳細

|        | コマンドまたはアクション                                                                                                         | 目的                                                               |
|--------|----------------------------------------------------------------------------------------------------------------------|------------------------------------------------------------------|
| ステップ 1 | <b>configure terminal</b><br>例：<br><code>switch# <b>configure terminal</b></code>                                    | グローバル コンフィギュレーション モードを開始します。                                     |
| ステップ 2 | <b>route-map name permit sequence</b><br>例：<br><code>switch(config-mm-profile)# <b>route-map GIR permit 5</b></code> | ルートマップを設定します。 <i>sequence</i> の値の範囲は 0 ~ 65535 です。デフォルト値は 10 です。 |

## ルートリフレクタへのルートマップの適用

## 手順の概要

1. **configure terminal**
2. **router bgp number**
3. **neighbor ip-address**
4. **address-family l2vpn evpn**
5. **route-map name out**

## 手順の詳細

|        | コマンドまたはアクション                                                                                               | 目的                                                                                               |
|--------|------------------------------------------------------------------------------------------------------------|--------------------------------------------------------------------------------------------------|
| ステップ 1 | <b>configure terminal</b><br>例：<br>switch# <b>configure terminal</b>                                       | グローバル コンフィギュレーション モードを開始します。                                                                     |
| ステップ 2 | <b>router bgp number</b><br>例：<br>switch(config)# <b>router bgp 2</b>                                      | BGP を設定します。                                                                                      |
| ステップ 3 | <b>neighbor ip-address</b><br>例：<br>switch(config-router)# <b>neighbor 10.1.1.1</b>                        | ルート リフレクタである BGP ネイバーの IP アドレスを設定します。 <i>ip-address</i> には、IPv4 または IPv6 のアドレスまたはプレフィックスを指定できます。 |
| ステップ 4 | <b>address-family l2vpn evpn</b><br>例：<br>switch(config-router-neighbor)# <b>address-family l2vpn evpn</b> | レイヤ 2 VPN EVPN アドレス ファミリを設定します。                                                                  |
| ステップ 5 | <b>route-map name out</b><br>例：<br>switch(config-router-neighbor-af)# <b>route-map GIR out</b>             | ルート マップをネイバー ルート リフレクタに適用します。                                                                    |

## VNF の比例マルチパスの確認

| コマンド                                             | 目的                                                                                        |
|--------------------------------------------------|-------------------------------------------------------------------------------------------|
| <b>show bgp ipv4 unicast</b>                     | IPv4 ユニキャスト アドレス<br>ファミリのボーダーゲートウェイプロトコル (BGP) 情報を表示します。                                  |
| <b>show bgp l2vpn evpn</b>                       | レイヤ 2 バーチャルプライベート ネットワーク (L2VPN) イーサネットバーチャルプライベート ネットワーク (EVPN) アドレス ファミリの BGP 情報を表示します。 |
| <b>show ip route</b>                             | ユニキャスト RIB から受け取ったルートを表示します。                                                              |
| <b>show maintenance profile maintenance-mode</b> | メンテナンスモードの GIR ユーザ定義プロファイルを表示します。                                                         |

| コマンド                                        | 目的                            |
|---------------------------------------------|-------------------------------|
| <b>show maintenance profile normal-mode</b> | 通常モードの GIR ユーザ定義プロファイルを表示します。 |

次に、L2VPN EVPN アドレス ファミリの BGP 情報を表示する例を示します。

```
switch# show bgp l2vpn evpn 11.1.1.0
BGP routing table information for VRF default, address family L2VPN EVPN
Route Distinguisher: 13.13.13.13:3 // Remote route
BGP routing table entry for [5]:[0]:[0]:[24]:[11.1.1.0]/224, version 1341
Paths: (3 available, best #1)
Flags: (0x000002) on xmit-list, is not in l2rib/evpn, is not in HW
Multipath: eBGP

 Advertised path-id 1
 Path type: external, path is valid, is best path
 Imported to 2 destination(s)
 Gateway IP: 11.1.1.133
 AS-Path: 2000000 100000 , path sourced external to AS
 11.11.11.11 (metric 5) from 102.102.102.102 (102.102.102.102)
 Origin incomplete, MED not set, localpref 100, weight 0
 Received label 22001
 Received path-id 3
 Extcommunity: RT:23456:22001 Route-Import:11.11.11.11:2001 ENCAP:8
 Router MAC:003a.7d7d.1dbd

 Path type: external, path is valid, not best reason: Neighbor Address, multipath
 Imported to 2 destination(s)
 Gateway IP: 11.1.1.233
 AS-Path: 2000000 100 , path sourced external to AS
 33.33.33.33 (metric 5) from 102.102.102.102 (102.102.102.102)
 Origin incomplete, MED not set, localpref 100, weight 0
 Received label 22001
 Received path-id 2
 Extcommunity: RT:23456:22001 Route-Import:33.33.33.33:2001 ENCAP:8
 Router MAC:e00e.da4a.589d

 Path type: external, path is valid, not best reason: Neighbor Address, multipath
 Imported to 2 destination(s)
 Gateway IP: 11.1.1.100
 AS-Path: 2000000 500000 , path sourced external to AS
 22.22.22.22 (metric 5) from 102.102.102.102 (102.102.102.102)
 Origin incomplete, MED not set, localpref 100, weight 0
 Received label 22001
 Received path-id 1
 Extcommunity: RT:23456:22001 Route-Import:22.22.22.22:2001 ENCAP:8
 Router MAC:e00e.da4a.62a5

 Path-id 1 not advertised to any peer

Route Distinguisher: 4.4.4.4:3 (L3VNI 22001) // Local L3VNI
BGP routing table entry for [5]:[0]:[0]:[24]:[11.1.1.0]/224, version 3465
Paths: (3 available, best #1)
Flags: (0x000002) on xmit-list, is not in l2rib/evpn, is not in HW
Multipath: eBGP

 Advertised path-id 1
 Path type: external, path is valid, is best path
 Imported from 13.13.13.13:3:[5]:[0]:[0]:[24]:[11.1.1.0]/224
 Gateway IP: 11.1.1.100
```

```

AS-Path: 2000000 500000 , path sourced external to AS
 22.22.22.22 (metric 5) from 102.102.102.102 (102.102.102.102)
 Origin incomplete, MED not set, localpref 100, weight 0
 Received label 22001
 Received path-id 1
 Extcommunity: RT:23456:22001 Route-Import:22.22.22.22:2001 ENCAP:8
 Router MAC:e00e.da4a.62a5

Path type: external, path is valid, not best reason: newer EBGP path, multipath
 Imported from 13.13.13.13:3:[5]:[0]:[0]:[24]:[11.1.1.0]/224
Gateway IP: 11.1.1.233
AS-Path: 2000000 100 , path sourced external to AS
 33.33.33.33 (metric 5) from 102.102.102.102 (102.102.102.102)
 Origin incomplete, MED not set, localpref 100, weight 0
 Received label 22001
 Received path-id 2
 Extcommunity: RT:23456:22001 Route-Import:33.33.33.33:2001 ENCAP:8
 Router MAC:e00e.da4a.589d

Path type: external, path is valid, not best reason: newer EBGP path, multipath
 Imported from 13.13.13.13:3:[5]:[0]:[0]:[24]:[11.1.1.0]/224
Gateway IP: 11.1.1.133
AS-Path: 2000000 100000 , path sourced external to AS
 11.11.11.11 (metric 5) from 102.102.102.102 (102.102.102.102)
 Origin incomplete, MED not set, localpref 100, weight 0
 Received label 22001
 Received path-id 3
 Extcommunity: RT:23456:22001 Route-Import:11.11.11.11:2001 ENCAP:8
 Router MAC:003a.7d7d.1dbd

Path-id 1 not advertised to any peer

```

次に、IPv4 ユニキャストアドレス ファミリの BGP 情報を表示する例を示します。

```

switch# show bgp ipv4 unicast 11.1.1.0 vrf cust_1
BGP routing table information for VRF cust_1, address family IPv4 Unicast
BGP routing table entry for 11.1.1.0/24, version 4
Paths: (3 available, best #1)
Flags: (0x80080012) on xmit-list, is in urib, is backup urib route, is in HW
 vpn: version 1093, (0x100002) on xmit-list
Multipath: eBGP iBGP

Advertised path-id 1, VPN AF advertised path-id 1
Path type: external, path is valid, is best path, in rib
 Imported from 13.13.13.13:3:[5]:[0]:[0]:[24]:[11.1.1.0]/224
AS-Path: 2000000 500000 , path sourced external to AS
 11.1.1.100 (metric 5) from 102.102.102.102 (102.102.102.102)
 Origin incomplete, MED not set, localpref 100, weight 0
 Received label 22001
 Received path-id 1
 Extcommunity: RT:23456:22001 Route-Import:22.22.22.22:2001 ENCAP:8
 Router MAC:e00e.da4a.62a5

Path type: external, path is valid, not best reason: Neighbor Address, multipath, in
rib
 Imported from 13.13.13.13:3:[5]:[0]:[0]:[24]:[11.1.1.0]/224
AS-Path: 2000000 100 , path sourced external to AS
 11.1.1.233 (metric 5) from 102.102.102.102 (102.102.102.102)
 Origin incomplete, MED not set, localpref 100, weight 0
 Received label 22001
 Received path-id 2
 Extcommunity: RT:23456:22001 Route-Import:33.33.33.33:2001 ENCAP:8

```

```

Router MAC:e00e.da4a.589d

Path type: external, path is valid, not best reason: Neighbor Address, multipath, in
rib
 Imported from 13.13.13.13:3:[5]:[0]:[0]:[24]:[11.1.1.0]/224
AS-Path: 2000000 100000 , path sourced external to AS
 11.1.1.133 (metric 5) from 102.102.102.102 (102.102.102.102)
 Origin incomplete, MED not set, localpref 100, weight 0
 Received label 22001
 Received path-id 3
 Extcommunity: RT:23456:22001 Route-Import:11.11.11.11:2001 ENCAP:8
 Router MAC:003a.7d7d.1dbd

VRF advertise information:
Path-id 1 not advertised to any peer

VPN AF advertise information:
Path-id 1 not advertised to any peer

```

次に、VNF のプロポーショナルマルチパス機能を設定した後に、ユニキャスト RIB からのルー  
トを表示する例を示します。

```

switch# show ip route 1.1.1.0 vrf cust_1
IP Route Table for VRF "cust_1"
...
1.1.1.0/24, ubest/mbest: 22/0, all-best (0x300003d)
 *via 3.0.0.1, [1/0], 08:13:17, static
 recursive next hop: 3.0.0.1/32
 *via 3.0.0.2, [1/0], 08:13:17, static
 recursive next hop: 3.0.0.2/32
 *via 3.0.0.3, [1/0], 08:13:16, static
 recursive next hop: 3.0.0.3/32
 *via 3.0.0.4, [1/0], 08:13:16, static
 recursive next hop: 3.0.0.4/32
 *via 2.0.0.1, [200/0], 06:09:19, bgp-2, internal, tag 2 (evpn) segid: 3003802 tunnelid:
0x300003e encap: VXLAN
 BGP-EVPN: VNI=3003802 (EVPN)
 client-specific data: 3b
 recursive next hop: 2.0.0.1/32
 extended route information: BGP origin AS 2 BGP peer AS 2
 *via 2.0.0.2, [200/0], 06:09:19, bgp-2, internal, tag 2 (evpn) segid: 3003802 tunnelid:
0x300003e encap: VXLAN
 BGP-EVPN: VNI=3003802 (EVPN)
 client-specific data: 3b
 recursive next hop: 2.0.0.2/32
 extended route information: BGP origin AS 2 BGP peer AS 2

```

次に、メンテナンスモードの GIR ユーザ定義プロファイルを表示する例を示します。

```

switch# show maintenance profile maintenance-mode
[Maintenance Mode]
ip pim isolate
router bgp 2
 isolate
router isis 1
 isolate
route-map GIR deny 5

```

次に、通常モードの GIR ユーザ定義プロファイルを表示する例を示します。

```

switch# show maintenance profile normal-mode
[Normal Mode]

```



```

no ip pim isolate
router bgp 2
 no isolate
router isis 1
 no isolate
route-map GIR permit 5

```

## マルチサイトでの VNF の比例マルチパスの設定例

図 63: マルチサイトトポロジの VNF

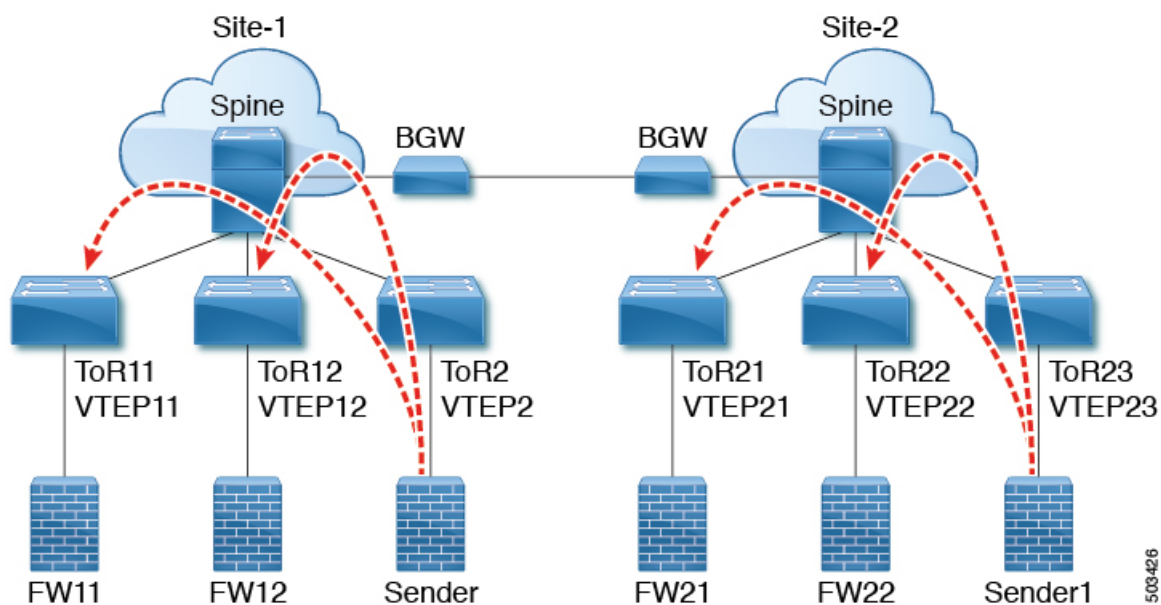

次の設定例では、ローカル VNF が使用できない場合に、サイト間でトラフィックを送信できます。

```

feature telnet
feature nxapi
feature bash-shell
feature scp-server
nv overlay evpn
feature ospf
feature bgp
feature pim
feature interface-vlan
feature vn-segment-vlan-based
feature bfd
feature nv overlay

no password strength-check
username admin password 5 password role network-admin
ip domain-lookup
copp profile strict
evpn multisite border-gateway 1
 delay-restore time 30
snmp-server user admin network-admin auth md5 0x66a8185ad28d9df13d9214f6e19aad37 priv
0x66a8185ad28d9df13d9214f6e19aad37 localizedkey

```

```
fabric forwarding anycast-gateway-mac 0000.2222.3333
ip pim ssm range 232.0.0.0/8
vlan 1,14,24,100-110,120-150,1000-1010,1100-1110,2000-2010,2100-2110,3000-3010
vlan 100
 name l2-vni-vlan-0-for-vrf100
 vn-segment 2000100
vlan 101
 name l2-vni-vlan-0-for-vrf101
 vn-segment 2000101
vlan 1100
 name l2-vni-vlan-1-for-vrf100
 vn-segment 2001100
vlan 1101
 name l2-vni-vlan-1-for-vrf101
 vn-segment 2001101
vlan 2100
 name l3-vni-vlan-for-vrf100
 vn-segment 3000100
vlan 2101
 name l3-vni-vlan-for-vrf101
 vn-segment 3000101

route-map passall permit 10
 set path-selection all advertise
route-map permit-all permit 10
 set path-selection all advertise
route-map permit-all-v6 permit 10

vrf context vrf100
 vni 3000100
 rd auto
 address-family ipv4 unicast
 route-target both auto
 route-target both auto evpn
 address-family ipv6 unicast
 route-target both auto
 route-target both auto evpn
vrf context vrf101
 vni 3000101
 rd auto
 address-family ipv4 unicast
 route-target both auto
 route-target both auto evpn
 address-family ipv6 unicast
 route-target both auto
 route-target both auto evpn

interface Vlan14
 no shutdown
 vrf member vrf100
 ip address 192.14.0.1/24
 ipv6 address 192:14::1/64

interface Vlan24
 no shutdown
 vrf member vrf101
 ip address 192.24.0.1/24
 ipv6 address 192:24::1/64

interface Vlan100
 description "L3VRF.VLANNUM.0.222"
 no shutdown
 vrf member vrf100
 ip address 100.0.0.222/24
```

```
 ipv6 address 100::222/64
 fabric forwarding mode anycast-gateway

interface Vlan101
 description "L3VRF.VLANNUM.0.222"
 no shutdown
 vrf member vrf101
 ip address 101.0.0.222/24
 ipv6 address 101::222/64
 fabric forwarding mode anycast-gateway

interface Vlan1100
 description "L3VRF.VLANNUM.0.222"
 no shutdown
 vrf member vrf100
 ip address 100.1.0.222/16
 ipv6 address 100:1::222/64
 fabric forwarding mode anycast-gateway

interface Vlan1101
 description "L3VRF.VLANNUM.0.222"
 no shutdown
 vrf member vrf101
 ip address 101.1.0.222/16
 ipv6 address 101:1::222/64
 fabric forwarding mode anycast-gateway

interface Vlan2100
 no shutdown
 vrf member vrf100
 ip forward
 ipv6 address use-link-local-only

interface Vlan2101
 no shutdown
 vrf member vrf101
 ip forward
 ipv6 address use-link-local-only

interface nve1
 no shutdown
 host-reachability protocol bgp
 source-interface loopback1
 multisite border-gateway interface loopback2
 member vni 2000100-2000110
 suppress-arp
 mcast-group 227.1.1.1
 member vni 2000120-2000150
 suppress-arp
 mcast-group 227.1.1.1
 member vni 2001100-2001110
 suppress-arp
 mcast-group 227.1.1.1
 member vni 3000100-3000110 associate-vrf
 member vni 3100100-3100110 associate-vrf

interface Ethernet1/22
 description "BGW11 to BGW2"
 medium p2p
 ip unnumbered loopback0
 ip ospf cost 40
 ip ospf network point-to-point
 ip router ospf 12 area 0.0.0.0
 no shutdown
```

```
 evpn multisite dci-tracking

interface Ethernet1/25
 description "BGW11 to Spine11"
 medium p2p
 ip unnumbered loopback0
 ip ospf cost 40
 ip ospf network point-to-point
 ip router ospf 1 area 0.0.0.0
 no shutdown
 evpn multisite fabric-tracking

interface Ethernet1/27
 description "BGW11 to Spine12"
 medium p2p
 ip unnumbered loopback0
 ip ospf cost 40
 ip ospf network point-to-point
 ip router ospf 1 area 0.0.0.0
 no shutdown
 evpn multisite fabric-tracking

interface Ethernet1/34
 switchport
 switchport mode trunk
 switchport trunk allowed vlan 14,24
 no shutdown

interface loopback0
 ip address 1.1.11.0/32
 ip router ospf 1 area 0.0.0.0
 ip pim sparse-mode

interface loopback1
 ip address 1.1.11.1/32
 ip router ospf 1 area 0.0.0.0
 ip pim sparse-mode

interface loopback2
 ip address 11.11.11.11/32
 ip router ospf 12 area 0.0.0.0
 ip pim sparse-mode

router ospf 1
 redistribute direct route-map permit-all
router ospf 12
 redistribute direct route-map permit-all
ip load-sharing address source-destination rotate 32 universal-id 1

router bgp 1
 log-neighbor-changes
 address-family l2vpn evpn
 maximum-paths 8
 maximum-paths ibgp 8
 additional-paths send
 additional-paths receive
 additional-paths selection route-map passall
 neighbor 1.2.11.1
 remote-as 1
 description "SPINE-11"
 update-source loopback1
 address-family l2vpn evpn
 send-community extended
 neighbor 1.2.12.1
```

```

remote-as 1
description "SPINE-12"
update-source loopback1
address-family l2vpn evpn
 send-community extended
neighbor 2.1.2.1
 remote-as 2
 description "BGW-2"
 update-source loopback1
 ebgp-multihop 3
 peer-type fabric-external
 address-family ipv4 unicast
 address-family l2vpn evpn
 send-community extended
 rewrite-evpn-rt-asn
vrf vrf100
 address-family ipv4 unicast
 redistribute direct route-map permit-all
 maximum-paths 8
 maximum-paths ibgp 8
 export-gateway-ip
 address-family ipv6 unicast
 redistribute direct route-map permit-all
 maximum-paths 8
 maximum-paths ibgp 8
 export-gateway-ip
vrf vrf101
 address-family ipv4 unicast
 redistribute direct route-map permit-all
 maximum-paths 8
 maximum-paths ibgp 8
 export-gateway-ip
 address-family ipv6 unicast
 redistribute direct route-map permit-all
 maximum-paths 8
 maximum-paths ibgp 8
 export-gateway-ip
evpn
vni 2000100 12
 rd auto
 route-target import auto
 route-target export auto
vni 2000101 12
 rd auto
 route-target import auto
 route-target export auto
vni 2001100 12
 rd auto
 route-target import auto
 route-target export auto
vni 2001101 12
 rd auto
 route-target import auto
 route-target export auto

```

次の例は、サイト 1 の VTEP がローカル VNF (FW) を優先することを示しています。

```

leaf1# show bgp l2vpn evpn 200.100.1.1
BGP routing table information for VRF default, address family L2VPN EVPN
Route Distinguisher: 1.3.12.0:3
BGP routing table entry for [5]:[0]:[0]:[32]:[200.100.1.1]/224, version 77902
Paths: (4 available, best #2)
Flags: (0x000002) (high32 00000000) on xmit-list, is not in l2rib/evpn, is not in HW
Multipath: eBGP iBGP Local

```

```

Path type: internal, path is valid, not best reason: Neighbor Address, no labeled
nexthop
Gateway IP: 100.0.0.12
AS-Path: 99 100 , path sourced external to AS
 1.3.12.1 (metric 81) from 1.2.12.1 (1.2.12.0)
 Origin IGP, MED not set, localpref 100, weight 0
 Received label 3000100
 Received path-id 2
 Extcommunity: RT:1:3000100 ENCAP:8 Router MAC:00be.7547.13bf
 Originator: 1.3.12.0 Cluster list: 1.2.12.0

Advertised path-id 2
Path type: local, path is valid, not best reason: Locally originated, multipath, no
labeled nexthop
Gateway IP: 100.0.0.11
AS-Path: 99 100 , path sourced external to AS
 1.3.11.1 (metric 0) from 0.0.0.0 (1.3.11.0)
 Origin IGP, MED not set, localpref 100, weight 0
 Received label 3000100
 Received path-id 1
 Extcommunity: RT:1:3000100 ENCAP:8 Router MAC:d478.9bb3.c1a1

```

次の例は、サイト 2 からの VNF が使用されるようにローカル VNF を無効にする方法を示しています。BGP 隣接は、サイト 1 の VTEP11 と FW11 の間、および VTEP12 と FW12 の間でシャットダウンされます。

```

leaf1(config-router)# vrf vrf100
leaf1(config-router-vrf)# neighbor 100::11
leaf1(config-router-vrf-neighbor)# shut
leaf1(config-router-vrf-neighbor)# neighbor 100::12
leaf1(config-router-vrf-neighbor)# shut
leaf1(config-router-vrf-neighbor)# neighbor 100:1::11
leaf1(config-router-vrf-neighbor)# shut
leaf1(config-router-vrf-neighbor)# neighbor 100:1::12
leaf1(config-router-vrf-neighbor)# shut
leaf1(config-router-vrf-neighbor)# neighbor 100.0.0.11
leaf1(config-router-vrf-neighbor)# shut
leaf1(config-router-vrf-neighbor)# neighbor 100.0.0.12
leaf1(config-router-vrf-neighbor)# shut
leaf1(config-router-vrf-neighbor)# neighbor 100.1.0.11
leaf1(config-router-vrf-neighbor)# shut
leaf1(config-router-vrf-neighbor)# neighbor 100.1.0.12
leaf1(config-router-vrf-neighbor)# shut
leaf1(config-router-vrf-neighbor)# end

```

次の例は、プレフィックスがサイト 2 からの VNF (FW) を使用することを示しています。

```

leaf1# show bgp l2vpn evpn 200.100.1.1
BGP routing table information for VRF default, address family L2VPN EVPN
Route Distinguisher: 1:3000100
BGP routing table entry for [5]:[0]:[0]:[32]:[200.100.1.1]/224, version 97269
Paths: (3 available, best #3)
Flags: (0x000002) (high32 00000000) on xmit-list, is not in l2rib/evpn, is not in HW
Multipath: eBGP iBGP Local

Path type: internal, path is valid, not best reason: Neighbor Address, no labeled
nexthop
Gateway IP: 100.1.0.21
AS-Path: 2 99 100 , path sourced external to AS
 11.11.11.11 (metric 20) from 1.2.12.1 (1.2.12.0)
 Origin IGP, MED 2000, localpref 100, weight 0

```

```
Received label 3000100
Received path-id 2
Extcommunity: RT:1:3000100 SOO:03030100:00000000 ENCAP:8
 Router MAC:0200.0b0b.0b0b
Originator: 1.1.12.0 Cluster list: 1.2.12.0
```







## 付録 F

# ND 抑制の構成

この章は、次の項で構成されています。

- [オーバーレイの ND 抑制 \(681 ページ\)](#)
- [ND 抑制の注意事項および制限事項 \(681 ページ\)](#)
- [ND 抑制の構成 \(682 ページ\)](#)
- [ND 抑制構成の確認 \(684 ページ\)](#)

## オーバーレイの ND 抑制

ホストが2つの異なる VXLAN ピアの背後にある場合、ホストから別のホストへのマルチキャスト ネイバー要請パケットは、BGP/EVPN VXLAN コアを介してフラッディングされます。

ND 抑制キャッシュは、以下によって構築されます。

- ホストで NS 要求をスヌーピングし、要求のソース IP および MAC バインディングを ND 抑制キャッシュに取り込みます。
- BGP/EVPN MAC ルートアダプタイズメントによる IPv6-Host または MAC アドレス情報の学習

ND 抑制を使用すると、2つの異なる VXLAN ピアの背後にあるホスト間通信の場合、リモートホストが抑制キャッシュで最初に学習されない場合、NS パケットは BGP/EVPN VXLAN コアを介してフラッディングされます。ただし、スイッチ S1 の ND 抑制キャッシュにリモートホストが読み込まれると、S1 の背後にあるホストのリモートホストに対する後続のすべての近隣要請要求パケットがスイッチ S1 によってプロキシされ、BGP-EVPN/VXLAN コア上の近隣要請パケットのフラッディングが防止されます。

ND 抑制キャッシュスケール値については、『Cisco Nexus 9000 シリーズ NX-OS 検証済みスケラビリティガイド』を参照してください。

## ND 抑制の注意事項および制限事項

ND 抑制には以下のような構成の注意事項および制限事項があります。

- Cisco NX-OS リリース 10.3 (1) F 以降、Cisco Nexus 9300-X クラウドスケールスイッチは、プレーン BGP EVPN でのみ ND 抑制機能をサポートします。
  - ND 抑制は、マルチサイト、仮想 MCT、IRB、集中型ゲートウェイ、ファイアウォールクラスタリング、vPC などの BGP-EVPN 機能バリエーションではサポートされていません。
  - ホストのリンクローカルアドレスの場合、ND 抑制はサポートされておらず、代わりにホストのリンクローカルアドレスのマルチキャスト NS が BGP EVPN VXLAN ネットワークのコアにフラッドされます。
  - ND 抑制は、`suppress-arp` が有効になっているすべての VNI で有効になります。
  - ND Suppression CLI ノブは、次の条件下でのみ有効にする必要があります。
    - `suppress-arp` は VNI で有効にする必要があります、この VNI/VLAN に関連付けられた SVI が存在する必要があります。また、この SVI はアップ状態である必要があります、IPv4 と IPv6 の両方のアドレスが有効になっている必要があります。
    - ND 抑制は、次の条件では機能しません。
      - SVI が、`suppress-arp/suppress nd` が有効になっている VLAN/VNI に存在しない場合。
      - `suppress-arp/suppress-nd` が有効になっている VLAN VNI に関連付けられた SVI がダウンしている場合。
      - `suppress-arp/suppress-nd` が有効になっている VLAN/VNI に関連付けられた SVI に IPv4 アドレスのみがあり、IPv6 アドレスがない場合。
      - `suppress-arp/suppress-nd` が有効になっている VLAN/VNI に関連付けられた SVI に IPv6 アドレスのみがあり、IPv4 アドレスがない場合。
- 上記のすべての条件では、ホスト間のトラフィックがドロップされる可能性があります。
- ND 抑制 VAACL を機能させるには、`hardware access-list tcam region sup-tcam 768` コマンドを使用して、SUP TCAM サイズを 768 以上に増やします。

## ND 抑制の構成

この手順では、NVE インターフェイスで ND 抑制機能を有効または無効にする方法について説明します。

### 始める前に

ARP 抑制が有効になっていることを確認します。

## 手順の概要

1. `configure terminal`
2. `hardware access-list tcam region ing-sup 768`
3. `copy running-config startup-config`
4. `reload`
5. `configure terminal`
6. `interface nve 1`
7. `[no]suppress nd`

## 手順の詳細

|        | コマンドまたはアクション                                                                                                                   | 目的                                                                                        |
|--------|--------------------------------------------------------------------------------------------------------------------------------|-------------------------------------------------------------------------------------------|
| ステップ 1 | <b>configure terminal</b><br>例：<br><code>switch# configure terminal</code>                                                     | グローバル構成モードを開始します。                                                                         |
| ステップ 2 | <b>hardware access-list tcam region ing-sup 768</b><br>例：<br><code>switch# hardware access-list tcam region ing-sup 768</code> | 入力 SUP TCAM サイズを 768 に分割します。                                                              |
| ステップ 3 | <b>copy running-config startup-config</b><br>例：<br><code>switch# copy running-config startup-config</code>                     | 実行コンフィギュレーションを、スタートアップコンフィギュレーションにコピーします。                                                 |
| ステップ 4 | <b>reload</b><br>例：<br><code>switch# reload</code>                                                                             | スイッチをリロードします。                                                                             |
| ステップ 5 | <b>configure terminal</b><br>例：<br><code>switch# configure terminal</code>                                                     | グローバル構成モードを開始します。                                                                         |
| ステップ 6 | <b>interface nve 1</b><br>例：<br><code>switch(config)# interface nve 1</code><br><code>switch(config-if-nve)#</code>            | interface nve 構成モードを開始します。                                                                |
| ステップ 7 | <b>[no]suppress nd</b><br>例：<br><code>switch(config-if-nve)# suppress nd</code>                                                | すべての ARP 対応 VNI の ND 抑制を構成します。<br>オプション <code>no</code> は、すべての ARP 対応 VNI の ND 抑制を無効にします。 |



- (注)
- グローバル **suppress arp** コマンドを構成すると、すべての VNI で ND 抑制が有効になります。
  - グローバル **suppress arp** コマンドが構成されておらず、代わりに VNI ごとに **suppress arp** コマンドが構成されている場合、ARP 抑制が構成されているすべての VNI で ND 抑制が有効になります。
  - vPC ペアで **suppress arp** コマンドを有効にする場合は、機能を有効にする前に、両方のピアで手順 1 ~ 4 が完了していることを確認してください。

## ND 抑制構成の確認

ND 抑制構成情報を表示するには、次のコマンドのいずれかを入力します。

| コマンド                                                 | 目的                                            |
|------------------------------------------------------|-----------------------------------------------|
| <b>show run nv overlay</b>                           | ND 抑制構成ステータスを表示します。                           |
| <b>show nve vni</b>                                  | ARP が有効な VNI に対して ND 抑制構成が有効になっているかどうかを表示します。 |
| <b>show nve internal export nve</b>                  | SDB で ND 抑制構成が有効になっているかどうかを表示します。             |
| <b>show nve internal export vni</b>                  | SDB の VNI ごとの ND 抑制状態を表示します。                  |
| <b>show ipv6 nd suppression-cache detail</b> コマンド。   | ローカルに存在する ICMPv6 キャッシュ エントリを表示します。            |
| <b>show ipv6 nd suppression-cache remote</b>         | リモートに存在する ICMPv6 キャッシュ エントリを表示します。            |
| <b>show ipv6 nd suppression-cache summary</b>        | ローカルとリモートの両方の IPv6 キャッシュ エントリの概要を表示します。       |
| <b>show ipv6 nd suppression-cache statistics</b>     | IPv6 ND 抑制キャッシュの統計情報を表示します。                   |
| <b>show ipv6 nd suppression-cache vlan "vlan_id"</b> | 特定の VLAN の IPv6 ND 抑制キャッシュ エントリの詳細を表示します。     |

次の例は、**show run nv overlay** コマンドのサンプル出力を示しています。

```
switch(config-if-nve)# sh run nv overlay
!Command: show running-config nv overlay
```

```

!Running configuration last done at: Sat Mar 19 01:07:49 2022
!Time: Sat Mar 19 01:10:00 2022

version 10.2(3) Bios:version 07.68
feature nv overlay

vlan 101-110,200-203,500-501

interface nve1
 no shutdown
 host-reachability protocol bgp
 suppress nd
 global suppress-arp

```

次の例は、**show nve vni** コマンドのサンプル出力を示しています。

```

switch(config-if-nve-vni)# sh nve vni
Codes: CP - Control Plane DP - Data Plane
 UC - Unconfigured SA - Suppress ARP
 S-ND Suppress ND
 SU - Suppress Unknown Unicast
 Xconn - Crossconnect
 MS-IR - Multisite Ingress Replication
 HYB - Hybrid IRB mode

Interface VNI Multicast-group State Mode Type [BD/VRF] Flags

nve1 5000 239.2.0.2 Up CP L2 [500] SA S-ND

```

次の例は、**show nve internal export nve** コマンドのサンプル出力を示しています。

```

switch(config-if-nve-vni)# sh nve internal export nve

NVE Interface information.
+-----+
Interface: nve1, Admin State: Up,
 State: nve-intf-add-complete, Encap: vxlan
 Source interface: loopback3, VRF: default,
 Anycast-interface: <none>
 Mcast-routing src intf <none>
 Primary IP: 4.4.4.4, Secondary IP: 0.0.0.0,
 VNI-VRF: default, Allow-Src-Lpbk-Down: No,
 Advertise MAC route: No,
 Virtual-rMAC: 0000.0000.0000,
 Mcast-routing Primary IP: 0.0.0.0
 Suppress ND: 1
 Host-reachability: CP
 unknown-peer-forwarding-mode: disable
 VNI assignment mode: n/a
 Multisite bgw-if: <none> (ip: 0.0.0.0, admin/oper state: Down/Down)
 src-node-last-notify: None
 anycast-node-last-notify: None
 mcast-src-node-last-notify: None
 multi-src-node-last-notify: None

+-----+

```

次の例は、**show nve internal export vni** コマンドのサンプル出力を示しています。

```

switch(config-if-nve-vni)# sh nve internal export vni

NVE VNI Information.
+-----+
VNI: 5000 [500] Mgroup: 239.2.0.2 Provision-State: vni-add-complete
 Primary: 4.4.4.4 Secondary: 0.0.0.0 SRC-VRF: default

```

```

Encap: vxlan Repl-mode: Mcast
Suppress ARP: SP Suppress ND: Enabled Mode: CP, VNI-VRF: <FALSE> [vrf-id 0] [vrf flags
0x0]
Suppress Unknown-Unicast: FALSE
X-connect : Disabled
[VNI local configs] SA : TRUE, Mcast-group : TRUE, IR proto BGP: FALSE
Config Src: CLI, VNI flags: 0x0
Spine-AGW: Disabled, HYBRID: Disabled
Multisite optimized IR: Disabled
Multisite DCI Group Unknown Address

```

+-----+

次の例は、**show ipv6 nd suppression-cache detail** コマンドのサンプル出力を示しています。

```
switch(config)# show ipv6 nd suppression-cache detail
```

```

Flags: + - Adjacencies synced via CFSOE
 L - Local Adjacency
 R - Remote Adjacency
 L2 - Learnt over L2 interface
 PS - Added via L2RIB, Peer Sync
 RO - Dervied from L2RIB Peer Sync Entry

IPv6 Address Age Mac Address Vlan Physical-ifindex Flags Remote Vtep
 Addr
172:11:1:1::51 00:00:18 acf2.c5f6.7641 11 Ethernet1/51 L
172:11:1:1::201 00:06:14 0000.0011.1111 11 (null) R 30.100.1.1
172:11:1:1::101 00:06:14 74a0.2f1d.d481 11 (null) R 10.10.11.11

```

次の例は、**show ipv6 nd suppression-cache local** コマンドのサンプル出力を示しています。

```
switch(config)# show ipv6 nd suppression-cache local
```

```

Flags: + - Adjacencies synced via CFSOE
 L - Local Adjacency
 R - Remote Adjacency
 L2 - Learnt over L2 interface

Ip Address Age Mac Address Vlan Physical-ifindex Flags
172:11:1:1::51 00:00:23 acf2.c5f6.7641 11 Ethernet1/51 L

```

次の例は、**show ipv6 nd suppression-cache remote** コマンドのサンプル出力を示しています。

```
switch(config)# show ipv6 nd suppression-cache remote
```

```

Flags: + - Adjacencies synced via CFSOE
 L - Local Adjacency
 R - Remote Adjacency
 L2 - Learnt over L2 interface
 PS - Added via L2RIB, Peer Sync
 RO - Dervied from L2RIB Peer Sync Entry

IPv6 Address Age Mac Address Vlan Physical-ifindex Flags Remote Vtep
 Addr
172:11:1:1::201 00:06:24 0000.0011.1111 11 (null) R 30.100.1.1
172:11:1:1::101 00:06:24 74a0.2f1d.d481 11 (null) R 10.10.11.11

```

次の例は、**show ipv6 nd suppression-cache statistics** コマンドのサンプル出力を示しています。

```
switch(config)# show ipv6 nd suppression-cache statistics
```

```
ND packet statistics for suppression-cache
```

```

Suppressed:

Total: 1
L3 mode : Requests 1, Replies 1
 Flood ND Probe 0

Received:
Total: 1
L3 mode: NS 1, Non-local NA 0
 Non-local NS 0

Mobility Requests:
Total: 0
L3 mode: Remote-to-local 0, Local-to-remote 0
 Remote-to-remote 0

RARP Signal Refresh: 0

```

```

ND suppression-cache Local entry statistics
Adds 3, Deletes 0

```

次の例は、**show ipv6 nd suppression-cache summary** コマンドのサンプル出力を示しています。

```
switch(config)# show ipv6 nd suppression-cache summary
```

```

IPV6 ND suppression-cache Summary
Remote :2
Local :1
Total :3

```

次の例は、**show ipv6 nd suppression-cache vlan "vlan\_id"** コマンドのサンプル出力を示しています。

```
switch(config)# show ipv6 nd suppression-cache vlan 11
```

```

Flags: + - Adjacencies synced via CFSOE
 L - Local Adjacency
 R - Remote Adjacency
 L2 - Learnt over L2 interface
 PS - Added via L2RIB, Peer Sync
 RO - Dervied from L2RIB Peer Sync Entry

IPv6 Address Age Mac Address Vlan Physical-ifindex Flags Remote Vtep
 Addr
172:11:1:1::51 00:00:40 acf2.c5f6.7641 11 Ethernet1/51 L
172:11:1:1::201 00:06:36 0000.0011.1111 11 (null) R 30.100.1.1
172:11:1:1::101 00:06:36 74a0.2f1d.d481 11 (null) R 10.10.11.11

```







## 索引

### 記号

route-target both 219

### A

action forward 436–437, 442–443  
address-family ipv4 labeled unicast 524, 526  
address-family vpv4 unicast 524, 527  
address-family ipv4 unicast 111–112, 119, 219, 513–516, 524–525  
address-family ipv6 unicast 119–120, 513, 516  
address-family l2vpn evpn 119–123, 239, 513–514, 516  
advertise 119–120

### C

CA トラストポイント 455  
PKI のアソシエーションの作成 455  
cipher-suite 457  
class-map 490, 492  
configure maintenance profile maintenance-mode 667  
configure maintenance profile normal-mode 667

### E

ebgp-multihop 513, 515  
evpn 249–250

### F

fabric forwarding mode anycast-gateway 438–439, 443, 445  
feature bgp 523–524  
feature interface-vlan 523, 525  
feature mpls l3vpn 523, 525  
feature mpls segment-routing 523, 525  
feature-set mpls 523–524  
feature nv overlay 42–43, 105, 523, 525  
feature vn-segment 105  
feature vn-segment-vlan-based 42–43, 523, 525

### H

hardware access-list team region egr-racl 256 443–444  
hardware access-list team region ing-ifacl 256 434–435, 437–438

hardware access-list team region vacl 256 440, 442  
hardware access-list team region arp-ether double-wide 22, 123  
host-reachability protocol bgp 115, 117–118, 321

### I

import l2vpn evpn reoriginate 513, 516  
ingress-replication protocol bgp 43–44, 118  
ingress-replication protocol static 44  
interface ethernet 434–435, 438  
interface loopback 178–181  
interface ne1 320  
interface nve1 178–180  
interface vlan 105–106, 443–444  
インターフェイス 115  
interface nve 34, 43–44, 491  
interface nve 1 123–124  
ip access-list 434–438, 440, 442–444  
ip route 0.0.0.0/0 219  
ip access-group 438–439, 443–444  
ip address 114–115, 438–439, 443–444  
ip port access-group 434–435  
ipv6 アドレス 178–181

### K

key-octet-string 454  
キーチェーン 454

### M

mac-list 236, 249  
mac address-table static 41–42  
match evpn route-type 235  
match extcommunity 236–237  
match mac-list 236, 249  
match ip address 436–437, 440–441  
mcast-group 34, 115–116, 321  
member vni 34, 43–44, 115–116, 118, 123–124, 321  
マルチサイト ボーダー ゲートウェイ インターフェイス ループ  
バック 321  
multisite ingress-replication 321

## N

neighbor 119–123, 239, 513, 515–516, 524, 526–527  
 no ip redirects 438–439, 443–444  
 no ipv6 redirects 438–439, 443, 445  
 no feature nv overlay 124–125  
 no feature vn-segment-vlan-based 124–125  
 no nv overlay evpn 124  
 no shutdown 320, 434, 436, 438, 443–444  
 nv overlay evpn 105–106, 513–514, 523–524

## P

peer-ip 44  
 permit 440–442  
 permit ip 434–438, 440–444  
 policy-map type qos 491–492

## Q

set qos-group 491  
 qos-mode 492

## R

rd auto 111–112, 219  
 redistribute direct route-map 513–514  
 retain route-target all 120–122  
 route-map 235–240, 249, 667–668  
 route-map permitall out 121  
 route-target both auto 111–112, 219  
 route-target both auto evpn 111–112  
 router bgp 119–122, 239, 513–514, 524–525  
 router-id 119

## S

sak-rekey-time 457–458  
 send-community both 524, 527  
 send-community extended 119–123, 513, 515–516  
 send-lifetime 454–455  
 service-policy type qos input 492  
 set evpn gateway-ip 238–239  
 set extcommunity evpn rmac 237  
 set ip next-hop 238  
 show bgp evi 128  
 show forwarding adjacency nve platform 128  
 show forwarding route vrf 129  
 show interface 414–415  
 show ip route detail vrf 129  
 show key chain 454–455  
 show l2route evpn fl all 128  
 show l2route evpn imet all detail 129  
 show nve peers control-plane-vni peer-ip 129  
 show tunnel-encryption policy 457–458

show bgp l2vpn evpn 127  
 show ip arp suppression-cache 127  
 show l2route evpn imet all 128  
 show l2route evpn mac 128  
 show l2route evpn mac-ip all 128  
 show l2route evpn mac-ip all detail 128–129  
 show l2route topology 128  
 show mac address-table static interface nve 41–42  
 show nve vrf 127  
 show running-config dhcp 607–608  
 show vxlan interface 127  
 show vxlan interface | count 128  
 source interface loopback 178–180  
 source-interface 34, 43  
 source-interface loopback 321  
 source-interface config 21  
 source-interface hold-down-time 21  
 spanning-tree bpdudfilter enable 389  
 statistics per-entry 440, 442  
 suppress-arp 123–124  
 suppress-arp disable 123–124  
 switchport 434–435  
 switchport access vlan 389  
 switchport mode dot1q-tunnel 389  
 switchport mode trunk 414, 434–435  
 switchport trunk allowed vlan 434, 436  
 switchport vlan mapping 414–415  
 switchport vlan mapping enable 414–415

## T

table-map 249–250  
 tunnel-encryption policy 457

## U

update-source 513, 515

## V

vlan 33, 106, 113–115  
 vlan access-map 436–437, 440–442  
 vn-segment 33–34, 106  
 vn-segment-vlan-based 105–106  
 vni 110–112, 219, 249–250  
 vrf 119  
 vrf context 110–112, 218–219  
 vrf member 114–115, 438–439, 443–444  
 vxlan udp src-port 112–113

## W

window-size 457–458

## い

一致 [491](#)

## き

キー [454](#)

## く

class [491–493](#)

## ね

network [524–525](#)



## 翻訳について

このドキュメントは、米国シスコ発行ドキュメントの参考和訳です。リンク情報につきましては、日本語版掲載時点で、英語版にアップデートがあり、リンク先のページが移動/変更されている場合がありますことをご了承ください。あくまでも参考和訳となりますので、正式な内容については米国サイトのドキュメントを参照ください。