



CLI ブック 2 : Cisco ASA シリーズ ファイアウォール 9.10 CLI コ ンフィギュレーション ガイド

シスコシステムズ合同会社

〒107-6227 東京都港区赤坂9-7-1 ミッドタウン・タワー

<http://www.cisco.com/jp>

お問い合わせ先：シスコ コンタクトセンター

0120-092-255 (フリーコール、携帯・PHS含む)

電話受付時間：平日 10:00～12:00、13:00～17:00

<http://www.cisco.com/jp/go/contactcenter/>

【注意】 シスコ製品をご使用になる前に、安全上の注意（www.cisco.com/jp/go/safety_warning/）をご確認ください。本書は、米国シスコ発行ドキュメントの参考和訳です。リンク情報につきましては、日本語版掲載時点で、英語版にアップデートがあり、リンク先のページが移動/変更されている場合がありますことをご了承ください。あくまでも参考和訳となりますので、正式な内容については米国サイトのドキュメントを参照ください。また、契約等の記述については、弊社販売パートナー、または、弊社担当者にご確認ください。

THE SPECIFICATIONS AND INFORMATION REGARDING THE PRODUCTS IN THIS MANUAL ARE SUBJECT TO CHANGE WITHOUT NOTICE. ALL STATEMENTS, INFORMATION, AND RECOMMENDATIONS IN THIS MANUAL ARE BELIEVED TO BE ACCURATE BUT ARE PRESENTED WITHOUT WARRANTY OF ANY KIND, EXPRESS OR IMPLIED. USERS MUST TAKE FULL RESPONSIBILITY FOR THEIR APPLICATION OF ANY PRODUCTS.

THE SOFTWARE LICENSE AND LIMITED WARRANTY FOR THE ACCOMPANYING PRODUCT ARE SET FORTH IN THE INFORMATION PACKET THAT SHIPPED WITH THE PRODUCT AND ARE INCORPORATED HEREIN BY THIS REFERENCE. IF YOU ARE UNABLE TO LOCATE THE SOFTWARE LICENSE OR LIMITED WARRANTY, CONTACT YOUR CISCO REPRESENTATIVE FOR A COPY.

The Cisco implementation of TCP header compression is an adaptation of a program developed by the University of California, Berkeley (UCB) as part of UCB's public domain version of the UNIX operating system. All rights reserved. Copyright © 1981, Regents of the University of California.

NOTWITHSTANDING ANY OTHER WARRANTY HEREIN, ALL DOCUMENT FILES AND SOFTWARE OF THESE SUPPLIERS ARE PROVIDED "AS IS" WITH ALL FAULTS. CISCO AND THE ABOVE-NAMED SUPPLIERS DISCLAIM ALL WARRANTIES, EXPRESSED OR IMPLIED, INCLUDING, WITHOUT LIMITATION, THOSE OF MERCHANTABILITY, FITNESS FOR A PARTICULAR PURPOSE AND NON-INFRINGEMENT OR ARISING FROM A COURSE OF DEALING, USAGE, OR TRADE PRACTICE.

IN NO EVENT SHALL CISCO OR ITS SUPPLIERS BE LIABLE FOR ANY INDIRECT, SPECIAL, CONSEQUENTIAL, OR INCIDENTAL DAMAGES, INCLUDING, WITHOUT LIMITATION, LOST PROFITS OR LOSS OR DAMAGE TO DATA ARISING OUT OF THE USE OR INABILITY TO USE THIS MANUAL, EVEN IF CISCO OR ITS SUPPLIERS HAVE BEEN ADVISED OF THE POSSIBILITY OF SUCH DAMAGES.

Any Internet Protocol (IP) addresses and phone numbers used in this document are not intended to be actual addresses and phone numbers. Any examples, command display output, network topology diagrams, and other figures included in the document are shown for illustrative purposes only. Any use of actual IP addresses or phone numbers in illustrative content is unintentional and coincidental.

All printed copies and duplicate soft copies of this document are considered uncontrolled. See the current online version for the latest version.

Cisco has more than 200 offices worldwide. Addresses and phone numbers are listed on the Cisco website at www.cisco.com/go/offices.

Cisco and the Cisco logo are trademarks or registered trademarks of Cisco and/or its affiliates in the U.S. and other countries. To view a list of Cisco trademarks, go to this URL: [www.cisco.com go trademarks](http://www.cisco.com/go/trademarks). Third-party trademarks mentioned are the property of their respective owners. The use of the word partner does not imply a partnership relationship between Cisco and any other company. (1721R)

© 2019 Cisco Systems, Inc. All rights reserved.



目次

はじめに :

[このマニュアルについて](#) xxiii

[本書の目的](#) xxiii

[関連資料](#) xxiii

[表記法](#) xxiii

[マニュアルの入手方法およびテクニカル サポート](#) xxv

第 1 章

[Cisco ASA ファイアウォール サービスの概要](#) 1

[ファイアウォール サービスの実装方法](#) 1

[基本アクセス制御](#) 2

[アプリケーション フィルタリング](#) 3

[URL フィルタリング](#) 3

[データ保護](#) 4

[仮想環境のファイアウォール サービス](#) 5

[ネットワーク アドレス変換](#) 5

[アプリケーション インспекション](#) 6

[使用例：サーバの公開](#) 7

第 1 部 :

[アクセス コントロール](#) 9

第 2 章

[アクセス制御のオブジェクト](#) 11

[オブジェクトのガイドライン](#) 11

[オブジェクトの設定](#) 12

[ネットワーク オブジェクトとグループの設定](#) 12

[ネットワーク オブジェクトの設定](#) 12

ネットワーク オブジェクト グループの設定	13
サービス オブジェクトとサービス グループの設定	15
サービス オブジェクトの設定	15
サービス グループの設定	16
ローカル ユーザ グループの設定	18
セキュリティ グループ オブジェクト グループの設定	19
時間範囲の設定	20
オブジェクトのモニタリング	22
オブジェクトの履歴	23

第 3 章

アクセス コントロール リスト	25
ACL について	25
ACL タイプ	25
ACL 名	27
アクセス コントロール エントリの順序	28
許可/拒否と一致/不一致	28
アクセス コントロールによる暗黙的な拒否	28
NAT 使用時に拡張 ACL で使用する IP アドレス	29
時間ベース ACE	30
アクセス制御リストのライセンス	30
ACL のガイドライン	31
ACL の設定	32
基本的な ACL 設定および管理オプション	32
拡張 ACL の設定	34
IP アドレスまたは完全修飾ドメイン名ベースの照合に使用する拡張 ACE の追加	34
ポートベースの照合に使用する拡張 ACE の追加	36
ICMP ベースの照合に使用する拡張 ACE の追加	37
ユーザベースの照合 (アイデンティティファイアウォール) に使用する拡張 ACE の追加	38
セキュリティ グループ ベースの照合 (Cisco TrustSec) に使用する拡張 ACE の追加	39
拡張 ACL の例	40

アドレスを拡張 ACL のオブジェクトに変換する例	41
標準 ACL の設定	42
Webtype ACL の設定	42
URL 照合に使用する Webtype ACE の追加	42
IP アドレス照合に使用する Webtype ACE の追加	44
Webtype ACL の例	45
EtherType ACL の設定	47
EtherType ACL の例	48
隔離されたコンフィギュレーションセッションでの ACL の編集	48
ACL のモニタリング	50
ACL の履歴	51

第 4 章
アクセル ルール 55

ネットワーク アクセスの制御	55
ルールに関する一般情報	56
インターフェイス アクセス ルールとグローバル アクセス ルール	56
インバウンド ルールとアウトバウンド ルール	56
ルールの順序	58
暗黙的な許可	58
暗黙的な拒否	58
NAT とアクセス ルール	59
拡張アクセス ルール	59
リターン トラフィックに対する拡張アクセス ルール	59
ブロードキャストとマルチキャスト トラフィックの許可	59
管理アクセス ルール	60
EtherType ルール	61
サポートされている EtherType およびその他のトラフィック	61
リターン トラフィックに対する EtherType ルール	61
MPLS の許可	61
アクセス ルールのライセンス	62
アクセス制御に関するガイドライン	62

アクセス制御の設定	63
アクセス グループの設定	63
ICMP アクセス ルールの設定	65
アクセス ルールのモニタリング	67
アクセス ルールの syslog メッセージの評価	67
ネットワーク アクセスの許可または拒否の設定例	68
アクセス ルールの履歴	69

第 5 章

アイデンティティ ファイアウォール	73
アイデンティティ ファイアウォールについて	73
アイデンティティ ファイアウォールの展開アーキテクチャ	74
アイデンティティ ファイアウォールの機能	76
展開シナリオ	78
アイデンティティ ファイアウォールのガイドライン	81
アイデンティティ ファイアウォールの前提条件	83
アイデンティティ ファイアウォールの設定	84
Active Directory ドメインの設定	85
Active Directory エージェントの設定	87
アイデンティティ オプションの設定	89
Identity-Based セキュリティ ポリシーの設定	94
ユーザ統計情報の収集	95
アイデンティティ ファイアウォールの例	96
AAA ルールとアクセス ルールの例 1	96
AAA ルールとアクセス ルールの例 2	97
VPN フィルタの例	97
インターフェイス アクセス ルールを VPN トラフィックに適用する例	97
ユーザ仕様による VPN フィルタの適用例	98
アイデンティティ ファイアウォールのモニタリング	99
アイデンティティ ファイアウォールの履歴	100

第 6 章

ASA および Cisco TrustSec	101
-------------------------------	------------

Cisco TrustSec について	101
Cisco TrustSec の SGT および SXP サポートについて	102
Cisco TrustSec 機能のロール	103
セキュリティ グループ ポリシーの適用	104
ASA によるセキュリティ グループベースのポリシーの適用	105
セキュリティ グループに対する変更が ISE に及ぼす影響	107
ASA での送信者および受信者のロール	108
ISE への ASA の登録	109
ISE でのセキュリティ グループの作成	109
PAC ファイルの生成	110
Cisco TrustSec のガイドライン	110
Cisco TrustSec と統合するための ASA の設定	114
Cisco TrustSec と統合するための AAA サーバの設定	114
PAC ファイルのインポート	116
Security Exchange Protocol の設定	118
SXP 接続のピアの追加	121
環境データの更新	122
セキュリティ ポリシーの設定	123
レイヤ 2 セキュリティ グループのタグging インポジションの設定	124
使用シナリオ	125
インターフェイスでのセキュリティ グループ タグの設定	127
IP-SGT バインディングの手動設定	128
トラブルシューティングのヒント	128
Cisco TrustSec の例	129
Cisco TrustSec に対する AnyConnect VPN のサポート	129
リモート アクセス VPN グループ ポリシーおよびローカル ユーザへの SGT の追加	130
Cisco TrustSec のモニタリング	131
Cisco TrustSec の履歴	133
第 7 章	ASA FirePOWER モジュール 135
	ASA FirePOWER モジュールについて 135

ASA FirePOWER モジュールがどのように ASA と連携するか	135
ASA FirePOWER インライン モジュール	136
ASA FirePOWER インライン タップ モニタ専用モード	137
ASA FirePOWER パッシブ モニタ専用トラフィック転送モード	138
ASA FirePOWER 管理	139
ASA の機能との互換性	139
ASA FirePOWER モジュールで URL フィルタリングができないときの対応	139
ASA FirePOWER モジュールのライセンス要件	140
ASA FirePOWER のガイドライン	140
ASA FirePOWER のデフォルト	142
ASA FirePOWER の初期設定の実行	143
ネットワークでの ASA FirePOWER モジュールの導入	143
ルーテッド モード	143
トランスペアレント モード	146
Management Center への ASA FirePOWER モジュールの登録	149
ASA FirePOWER CLI へのアクセス	149
ASA FirePOWER の基本設定	150
ASDM 管理用の ASA FirePOWER モジュールの設定	151
ASA FirePOWER モジュールの設定	154
ASA FirePOWER モジュールでのセキュリティ ポリシーの設定	154
ASA FirePOWER モジュールへのトラフィックのリダイレクト	154
インライン モードまたはインライン タップ モニタ専用モードの設定	155
パッシブ トラフィック転送の設定	157
アクティブ認証用キャプティブ ポータルの有効化	158
ASA FirePOWER モジュールの管理	159
モジュールのインストールまたは再イメージング	159
ソフトウェア モジュールのインストールまたは再イメージング	159
5585-X ASA FirePOWER ハードウェア モジュールの再イメージング	163
パスワードのリセット	165
モジュールのリロードまたはリセット	166
モジュールのシャットダウン	166

ソフトウェア モジュール イメージのアンインストール	167
ASA からソフトウェア モジュールへのセッション	168
システム ソフトウェアのアップグレード	169
ASA FirePOWER モジュールのモニタリング	169
モジュール ステータスの表示	169
モジュールの統計情報の表示	170
モジュール接続のモニタリング	171
ASA FirePOWER モジュールの例	172
ASA FirePOWER モジュールの履歴	173

第 8 章**Cisco Umbrella 175**

Cisco Umbrella Connector について	175
Cisco Umbrella エンタープライズセキュリティ ポリシー	176
Cisco Umbrella の登録	176
Cisco Umbrella Connector のライセンス要件	177
Cisco Umbrella のガイドラインと制限事項	177
Cisco Umbrella Connector の設定	179
Cisco Umbrella 登録サーバからの CA 証明書のインストール	180
Umbrella Connector のグローバル設定	182
DNS インスペクション ポリシー マップでの Umbrella のイネーブル化	184
Umbrella の登録確認	185
Umbrella Connector の例	186
例 : グローバル DNS インスペクション ポリシーでの Umbrella のイネーブル化	186
例 : カスタム インスペクション ポリシーを使用したインターフェイス上での Umbrella のイネーブル化	187
例 : Umbrella および ASA FirePOWER のイネーブル化	188
Umbrella Connector のモニタリング	190
Umbrella サービス ポリシーの統計情報のモニタリング	190
Umbrella の syslog メッセージのモニタリング	192
Cisco Umbrella Connector の履歴	193

第 9 章

ASA および Cisco クラウド Web セキュリティ 195

Cisco クラウド Web セキュリティに関する情報 195

ユーザ アイデンティティおよびクラウド Web セキュリティ 196

認証キー 196

ScanCenter ポリシー 197

ディレクトリ グループ 197

カスタム グループ 198

グループおよび認証キーの相互運用の仕組み 198

プライマリ プロキシ サーバからバックアップ プロキシ サーバへのフェールオーバー 199

Cisco クラウド Web セキュリティのライセンス要件 200

クラウド Web セキュリティのガイドライン 200

Cisco クラウド Web セキュリティの設定 201

クラウド Web セキュリティ プロキシ サーバとの通信の設定 202

ホワイトリストに記載されたトラフィックの識別 205

クラウド Web セキュリティにトラフィックを送信するサービス ポリシーの設定 207

ユーザ アイデンティティ モニタの設定 212

クラウド Web セキュリティ ポリシーの設定 212

クラウド Web セキュリティのモニタ 213

Cisco クラウド Web セキュリティの例 214

アイデンティティ ファイアウォールを使用したクラウド Web セキュリティの例 214

アイデンティティ ファイアウォールの Active Directory 統合の例 216

Cisco クラウド Web セキュリティの履歴 219

第 11 部 :

仮想環境のファイアウォール サービス 221

第 10 章

属性ベースのアクセス制御 223

属性ベースのネットワーク オブジェクトのガイドライン 223

属性ベースのアクセス制御の設定 224

vCenter 仮想マシンの属性の設定 224

VM 属性エージェントの設定 226

属性ベースのネットワーク オブジェクトの設定	228
属性ベースのネットワーク オブジェクトを使用したアクセス制御の設定	230
属性ベースのネットワーク オブジェクトのモニタリング	232
属性ベースのアクセス制御の履歴	233

第 III 部 :	ネットワーク アドレス変換	235
-----------	---------------	-----

第 11 章	Network Address Translation (NAT)	237
	NAT を使用する理由	237
	NAT の基本	238
	NAT の用語	238
	NAT タイプ	239
	ネットワーク オブジェクト NAT および Twice NAT	239
	ネットワーク オブジェクト NAT	239
	Twice NAT	240
	ネットワーク オブジェクト NAT と Twice NAT の比較	240
	NAT ルールの順序	241
	NAT インターフェイス	243
	NAT のガイドライン	244
	NAT のファイアウォール モードのガイドライン	244
	IPv6 NAT のガイドライン	244
	IPv6 NAT の推奨事項	245
	NAT のその他のガイドライン	245
	マッピング アドレス オブジェクトのネットワーク オブジェクト NAT のガイドライン	248
	実際のアドレス オブジェクトおよびマッピング アドレス オブジェクトの Twice NAT のガイドライン	249
	実際のポートおよびマッピング ポートのサービス オブジェクトの Twice NAT のガイドライン	251
	ダイナミック NAT	251
	ダイナミック NAT について	252
	ダイナミック NAT の欠点と利点	253

ダイナミック ネットワーク オブジェクト NAT の設定	254
ダイナミック Twice NAT の設定	256
ダイナミック PAT	260
ダイナミック PAT について	260
ダイナミック PAT の欠点と利点	261
PAT プール オブジェクトの注意事項	261
ダイナミック ネットワーク オブジェクト PAT の設定	262
ダイナミック Twice PAT の設定	265
ポート ブロック 割り当てによる PAT の設定	270
Per-Session PAT または Multi-Session PAT の設定	271
スタティック NAT	273
スタティック NAT について	274
ポート変換を設定したスタティック NAT	274
一対多のスタティック NAT	275
他のマッピング シナリオ (非推奨)	277
スタティック ネットワーク オブジェクト NAT またはポート変換を設定したスタティック NAT の設定	278
スタティック Twice NAT またはポート変換を設定したスタティック NAT の設定	281
アイデンティティ NAT	285
アイデンティティ ネットワーク オブジェクト NAT の設定	285
アイデンティティ Twice NAT の設定	287
NAT のモニタリング	290
NAT の履歴	290

第 12 章

NAT の例と参照 297

ネットワーク オブジェクト NAT の例	297
内部 Web サーバへのアクセスの提供 (スタティック NAT)	297
内部ホストの NAT (ダイナミック NAT) および外部 Web サーバの NAT (スタティック NAT)	298
複数のマッピング アドレス (スタティック NAT、一対多) を持つ内部ロード バランサ	300

FTP、HTTP、および SMTP の単一アドレス（ポート変換を設定したスタティック NAT）	301
Twice NAT の例	303
宛先に応じて異なる変換（ダイナミック Twice PAT）	303
宛先アドレスおよびポートに応じて異なる変換（ダイナミック PAT）	304
例：宛先アドレス変換が設定された Twice NAT	306
ルーテッドモードとトランスペアレントモードの NAT	307
ルーテッドモードの NAT	307
トランスペアレントモードまたはブリッジグループ内の NAT	308
NAT パケットのルーティング	310
マッピングアドレスとルーティング	310
マッピング インターフェイスと同じネットワーク上のアドレス	310
固有のネットワーク上のアドレス	311
実際のアドレスと同じアドレス（アイデンティティ NAT）	311
リモート ネットワークのトランスペアレントモードのルーティング要件	313
出力インターフェイスの決定	313
VPN の NAT	314
NAT とリモート アクセス VPN	314
NAT およびサイトツーサイト VPN	316
NAT および VPN 管理アクセス	319
NAT と VPN のトラブルシューティング	320
IPv6 ネットワークの変換	321
NAT64/46：IPv6 アドレスの IPv4 への変換	322
NAT64/46 の例：内部 IPv6 ネットワークと外部 IPv4 インターネット	322
NAT66：IPv6 アドレスから別の IPv6 アドレスへの変換	324
NAT66 の例、ネットワーク間のスタティック変換	325
NAT66 の例、シンプルな IPv6 インターフェイス PAT	326
NAT を使用した DNS クエリと応答の書き換え	327
DNS 応答修正：Outside 上の DNS サーバ	328
DNS 応答修正：別々のネットワーク上の DNS サーバ、ホスト、およびサーバ	330
DNS 応答修正：ホスト ネットワーク上の DNS サーバ	330

DNS64 応答修正	331
PTR の変更、ホスト ネットワークの DNS サーバ	333

第 IV 部 :	サービス ポリシーとアプリケーション インспекション	335
----------	------------------------------	-----

第 13 章	Service Policy	337
	サービス ポリシーについて	337
	サービス ポリシーのコンポーネント	337
	サービス ポリシーで設定される機能	339
	機能の方向性	341
	サービス ポリシー内の機能照合	342
	複数の機能アクションが適用される順序	343
	特定の機能アクションの非互換性	343
	複数のサービス ポリシーの機能照合	345
	サービス ポリシーのガイドライン	345
	サービス ポリシーのデフォルト	347
	デフォルトのサービス ポリシー設定	347
	デフォルトのクラス マップ (トラフィック クラス)	349
	サービス ポリシーの設定	349
	トラフィックの特定 (レイヤ 3/4 クラス マップ)	351
	通過トラフィック用のレイヤ 3/4 クラス マップの作成	351
	管理トラフィック用のレイヤ 3/4 クラス マップの作成	354
	アクションの定義 (レイヤ 3/4 ポリシー マップ)	355
	インターフェイス (サービス ポリシー) へのアクションの適用	357
	サービス ポリシーのモニタリング	358
	サービス ポリシー (モジュラ ポリシー フレームワーク) の例	358
	HTTP トラフィックへのインспекションと QoS ポリシングの適用	358
	HTTP トラフィックへのインспекションのグローバルな適用	359
	特定のサーバへの HTTP トラフィックに対するインспекションと接続制限値の適用	360
	NAT による HTTP トラフィックへのインспекションの適用	361
	サービス ポリシーの履歴	361

第 14 章

アプリケーション レイヤ プロトコル インспекションの準備 363

アプリケーション レイヤ プロトコル インспекション 363

アプリケーション プロトコル インспекションを使用するタイミング 363

インспекション ポリシー マップ 364

使用中のインспекション ポリシー マップの交換 365

複数のトラフィック クラスの処理方法 365

アプリケーション インспекションのガイドライン 366

アプリケーション インспекションのデフォルト 368

デフォルト インспекションと NAT に関する制限事項 368

デフォルトのインспекション ポリシー マップ 374

アプリケーション レイヤ プロトコル インспекションの設定 374

インспекションの適切なトラフィック クラスの選択 381

正規表現の設定 382

正規表現の作成 382

正規表現クラス マップの作成 385

インспекション ポリシーのモニタリング 386

アプリケーション インспекションの履歴 388

第 15 章

基本インターネット プロトコルのインспекション 389

DCERPC インспекション 390

DCERPC の概要 390

DCERPC インспекション ポリシー マップの設定 391

DNS インспекション 393

DNS インспекションのデフォルト 393

DNS インспекション ポリシー マップの設定 394

FTP インспекション 399

FTP インспекションの概要 399

Strict FTP 399

FTP インспекション ポリシー マップの設定 401

HTTP インспекション 404

HTTP インспекションの概要	404
HTTP インспекション ポリシー マップの設定	405
ICMP インспекション	410
ICMP エラー インспекション	410
ILS インспекション	410
インスタント メッセージ インспекション	411
IP オプション インспекション	414
IP オプション インспекションのデフォルト	415
IP オプション インспекション ポリシー マップの設定	416
IPsec パススルー インспекション	417
IPsec パススルー インспекションの概要	417
IPsec パススルー インспекション ポリシー マップの設定	418
IPv6 インспекション	419
IPv6 インспекションのデフォルト	419
IPv6 インспекション ポリシー マップの設定	420
NetBIOS インспекション	422
PPTP インспекション	423
RSH インспекション	423
SMTP および拡張 SMTP インспекション	424
SMTP および ESMTP インспекションの概要	424
ESMTP インспекションのデフォルト	425
ESMTP インспекション ポリシー マップの設定	426
SNMP インспекション	429
SQL*Net インспекション	430
Sun RPC インспекション	430
Sun RPC インспекションの概要	430
Sun RPC サービスの管理	431
TFTP インспекション	432
XDMCP インспекション	432
VXLAN インспекション	433
基本的なインターネット プロトコル インспекションの履歴	433

音声とビデオのプロトコルのインスペクション	437
CTIQBE インスペクション	437
CTIQBE インスペクションの制限事項	437
H.323 インスペクション	438
H.323 インスペクションの概要	438
H.323 の動作	439
H.245 メッセージでの H.239 サポート	440
H.323 インスペクションの制限事項	440
H.323 インスペクション ポリシー マップの設定	441
MGCP インスペクション	444
MGCP インスペクションの概要	444
MGCP インスペクション ポリシー マップの設定	446
RTSP インスペクション	447
RTSP インスペクションの概要	448
RealPlayer 設定要件	448
RSTP インスペクションの制限事項	448
RTSP インスペクション ポリシー マップの設定	449
SIP インスペクション	452
SIP インスペクションの概要	452
SIP インスペクションの制限事項	453
デフォルトの SIP インスペクション	453
SIP インスペクション ポリシー マップの設定	454
Skinny (SCCP) インスペクション	458
SCCP インスペクションの概要	458
Cisco IP Phone のサポート	459
SCCP インスペクションの制限事項	459
デフォルトの SCCP インスペクション	460
Skinny (SCCP) インスペクション ポリシー マップの設定	460
STUN インスペクション	462
音声とビデオのプロトコル インスペクションの履歴	463

モバイル ネットワークのインスペクション 465

モバイル ネットワーク インスペクションの概要 465

GTP インスペクションの概要 465

Stream Control Transmission Protocol (SCTP) インスペクションとアクセス制御 466

SCTP ステートフル インスペクション 467

SCTP アクセス制御 468

SCTP NAT 468

SCTP アプリケーション レイヤのインスペクション 468

SCTP に関する制限事項 469

Diameter インスペクション 470

M3UA インスペクション 470

M3UA プロトコル準拠 471

M3UA インスペクションの制限事項 472

RADIUS アカウンティング インスペクションの概要 472

モバイル ネットワーク プロトコル インスペクションのライセンス 473

GTP インスペクションのデフォルト 474

モバイル ネットワーク インスペクションの設定 474

GTP インスペクション ポリシー マップの設定 475

SCTP インスペクション ポリシー マップの設定 480

Diameter インスペクション ポリシー マップの設定 481

カスタム Diameter 属性値ペア (AVP) の作成 486

暗号化された Diameter セッションの検査 487

Diameter クライアントとのサーバ信頼関係の設定 489

Diameter インスペクション用のスタティック クライアント証明書によるフル TLS プロキシの設定 491

Diameter インスペクション用のローカル ダイナミック証明書によるフル TLS プロキシの設定 494

Diameter インスペクション用の TLS オフロードによる TLS プロキシの設定 498

M3UA インスペクション ポリシー マップの設定 500

モバイル ネットワーク インスペクションのサービス ポリシーの設定 504

RADIUS アカウンティング インспекションの設定	506
RADIUS アカウンティング インспекション ポリシー マップの設定	506
RADIUS アカウンティング インспекションのサービス ポリシーの設定	508
モバイル ネットワーク インспекションのモニタリング	509
GTP インспекションのモニタリング	509
SCTP のモニタリング	511
Diameter のモニタリング	512
M3UA のモニタリング	513
モバイル ネットワーク インспекションの履歴	514

第 V 部 : **接続管理と脅威の検出** 517

第 18 章	接続設定	519
	接続設定に関する情報	519
	接続の設定	520
	グローバル タイムアウトの設定	521
	SYN フラッド DoS 攻撃からのサーバの保護 (TCP 代行受信)	524
	異常な TCP パケット処理のカスタマイズ (TCP マップ、TCP ノーマライザ)	526
	非同期ルーティングの TCP ステート チェックのバイパス (TCP ステート バイパス)	531
	非同期ルーティングの問題	531
	TCP ステート バイパスのガイドラインと制限事項	532
	TCP ステート バイパスの設定	533
	TCP シーケンスのランダム化のディセーブル	535
	大規模フローのオフロード	536
	フロー オフロードの制限事項	537
	フロー オフロードの設定	538
	特定のトラフィック クラスの接続の設定 (すべてのサービス)	540
	接続のモニタリング	546
	接続設定の履歴	546

第 19 章 **QoS** 551

QoS について	551
サポートされている QoS 機能	551
トークンバケットとは	552
ポリシング	553
プライオリティキューイング	553
QoS 機能の相互作用のしくみ	553
DSCP (DiffServ) の保存	553
QoS のガイドライン	554
QoS の設定	554
プライオリティキューのキューおよび TX リング制限の決定	555
キュー制限のワークシート	555
TX リング制限のワークシート	556
インターフェイスのプライオリティキューの設定	557
プライオリティキューイングとポリシング用のサービスルールの設定	558
QoS のモニタ	561
QoS ポリシーの統計情報	561
QoS プライオリティの統計情報	561
QoS プライオリティキューの統計情報	562
プライオリティキューイングとポリシングの設定例	563
VPN トラフィックのクラスマップの例	563
プライオリティとポリシングの例	564
QoS の履歴	565

第 20 章

脅威の検出	567
脅威の検出	567
基本脅威検出統計情報	568
拡張脅威検出統計情報	569
スキャン脅威検出	569
脅威検出のガイドライン	570
脅威検出のデフォルト	570
脅威検出の設定	572

基本脅威検出統計情報の設定	572
拡張脅威検出統計情報の設定	573
スキャン脅威検出の設定	575
脅威検出のモニタリング	576
基本脅威検出統計情報のモニタリング	576
拡張脅威検出統計情報のモニタリング	577
ホストの脅威検出統計情報の評価	579
遮断されたホスト、攻撃者、ターゲットのモニタリング	582
脅威検出の例	583
脅威検出の履歴	584



このマニュアルについて

ここでは、このガイドを使用する方法について説明します。

- 本書の目的 (xxiii ページ)
- 関連資料 (xxiii ページ)
- 表記法 (xxiii ページ)
- マニュアルの入手方法およびテクニカル サポート (xxv ページ)

本書の目的

このマニュアルは、コマンドライン インターフェイスを使用して Cisco ASA シリーズのファイアウォール機能を設定する際に役立ちます。このマニュアルは、すべての機能を網羅しているわけではなく、ごく一般的なコンフィギュレーションの事例を紹介しています。

また、Web ベースの GUI アプリケーションである適応型セキュリティ デバイス マネージャ (ASDM) を使用して ASA を設定、監視することもできます。ASDM では、コンフィギュレーション ウィザードを使用して、いくつかの一般的なコンフィギュレーションを設定できます。また、あまり一般的ではない事例には、オンラインのヘルプが用意されています。

このマニュアルを通じて、「ASA」という語は、特に指定がない限り、サポートされているモデルに一般的に適用されます。

関連資料

詳細については、『*Navigating the Cisco ASA Series Documentation*』 (<http://www.cisco.com/go/asadoocs>) を参照してください。

表記法

このマニュアルでは、文字、表示、および警告に関する次の規則に準拠しています。

文字表記法

表記法	説明
boldface	コマンド、キーワード、ボタンラベル、フィールド名、およびユーザ入力テキストは、 boldface で示しています。メニューベースコマンドの場合は、メニュー項目を [] で囲み、コマンドのフルパスを示しています。
<i>italic</i>	ユーザが値を指定する変数は、イタリック体で示しています。 イタリック体は、マニュアルタイトルと一般的な強調にも使用されています。
等幅	システムが表示するターミナルセッションおよび情報は、等幅文字で記載されます。
{x y z}	どれか1つを選択しなければならない必須キーワードは、波カッコで囲み、縦棒で区切って示しています。
[]	角カッコの中の要素は、省略可能です。
[x y z]	いずれか1つを選択できる省略可能なキーワードは、角カッコで囲み、縦棒で区切って示しています。
[]	システムプロンプトに対するデフォルトの応答も、角カッコで囲んで記載されます。
<>	パスワードなどの出力されない文字は、山カッコ (<>) で囲んで示しています。
!, #	コードの先頭に感嘆符 (!) または番号記号 (#) がある場合は、コメント行であることを示します。

読者への警告

このマニュアルでは、読者への警告に以下を使用しています。



(注) 「注釈」です。役立つ情報やこのマニュアルに記載されていない参照資料を紹介しています。



ヒント 「問題解決に役立つ情報」です。



注意 「要注意」の意味です。機器の損傷またはデータ損失を予防するための注意事項が記述されています。



ワンポイントアドバイス

時間を節約する方法です。ここに紹介している方法で作業を行うと、時間を短縮できます。



警告

「警告」の意味です。人身事故を予防するための注意事項が記述されています。

マニュアルの入手方法およびテクニカルサポート

ドキュメントの入手、Cisco Bug Search Tool (BST) の使用、サービス要求の送信、追加情報の収集の詳細については、『[What's New in Cisco Product Documentation](#)』を参照してください。

新しく作成された、または改訂されたシスコのテクニカルコンテンツをお手元で直接受け取るには、『[What's New in Cisco Product Documentation](#)』RSS フィードをご購読ください。RSS フィードは無料のサービスです。



第 1 章

Cisco ASA ファイアウォールサービスの概要

ファイアウォールサービスとは、トラフィックをブロックするサービス、内部ネットワークと外部ネットワーク間のトラフィックフローを可能にするサービスなど、ネットワークへのアクセス制御に重点を置いた ASA の機能です。これらのサービスには、サービス妨害 (DoS)、その他の攻撃などの脅威からネットワークを保護するサービスが含まれています。

以降のトピックでは、ファイアウォールサービスの概要を示します。

- [ファイアウォール サービスの実装方法 \(1 ページ\)](#)
- [基本アクセス制御 \(2 ページ\)](#)
- [アプリケーションフィルタリング \(3 ページ\)](#)
- [URL フィルタリング \(3 ページ\)](#)
- [データ保護 \(4 ページ\)](#)
- [仮想環境のファイアウォール サービス \(5 ページ\)](#)
- [ネットワーク アドレス変換 \(5 ページ\)](#)
- [アプリケーションインスペクション \(6 ページ\)](#)
- [使用例：サーバの公開 \(7 ページ\)](#)

ファイアウォール サービスの実装方法

次の手順は、ファイアウォールサービスを実装するための一般的な手順を示します。ただし、各手順は任意であり、サービスをネットワークに提供する場合にのみ必要です。

始める前に

一般的な操作の設定ガイドに従って ASA を設定してください (最小限の基本設定、インターフェイス コンフィギュレーション、ルーティング、管理アクセスなど)。

手順

-
- ステップ1 ネットワークのアクセス制御を実装します。 [基本アクセス制御 \(2 ページ\)](#) を参照してください。
 - ステップ2 アプリケーションフィルタリングを実装します。 [アプリケーションフィルタリング \(3 ページ\)](#) を参照してください。
 - ステップ3 URL フィルタリングを実装します。 [URL フィルタリング \(3 ページ\)](#) を参照してください。
 - ステップ4 脅威からの保護を実装します。 [データ保護 \(4 ページ\)](#) を参照してください。
 - ステップ5 仮想環境に適合するファイアウォール サービスを実装します。 [仮想環境のファイアウォール サービス \(5 ページ\)](#) を参照してください。
 - ステップ6 ネットワーク アドレス変換 (NAT) を実装します。 [ネットワーク アドレス変換 \(5 ページ\)](#) を参照してください。
 - ステップ7 デフォルト設定がネットワークに十分でない場合は、アプリケーションインスペクションを実装します。 [アプリケーションインスペクション \(6 ページ\)](#) を参照してください。
-

基本アクセス制御

インターフェイスごとに、またはグローバルに適用するアクセスルールは、防御の最前線となります。エントリ時に、特定のタイプのトラフィック、または特定のホストあるいはネットワーク間のトラフィックをドロップできます。デフォルトでは、内部ネットワーク（高セキュリティ レベル）から外部ネットワーク（低セキュリティ レベル）へのトラフィックは、自由に流れることが ASA によって許可されます。

アクセスルールは、内部から外部へのトラフィックを制限するため、または外部から内部へのトラフィックを許可するために使用できます。

基本的なアクセスルールでは、送信元アドレスとポート、宛先アドレスとポート、およびプロトコルの「5タプル」を使用してトラフィックを制御します。 [アクセスルール \(55 ページ\)](#) および [アクセス コントロール リスト \(25 ページ\)](#) を参照してください。

ルールをアイデンティティウェアにすることで、ルールを増やすことができます。これにより、ユーザ アイデンティティまたはグループ メンバーシップに基づいてルールを設定できます。アイデンティティ制御を実装するには、次のいずれかの組み合わせを実行します。

- AD エージェントとも呼ばれる Cisco Context Directory Agent (CDA) を別のサーバにインストールして、Active Directory (AD) サーバにすでに定義されているユーザおよびグループ情報を収集します。次に、この情報を取得するように ASA を設定し、ユーザまたはグループ基準をアクセス ルールに追加します。 [アイデンティティ ファイアウォール \(73 ページ\)](#) を参照してください。
- Cisco Identity Services Engine (ISE) を別のサーバにインストールして、Cisco Trustsec を実装します。その後、セキュリティ グループ基準をアクセス ルールに追加できます。 [ASA および Cisco TrustSec \(101 ページ\)](#) を参照してください。

- ASA FirePOWER モジュールを ASA にインストールして、モジュールのアイデンティティポリシーを実装します。ASA FirePOWER のアイデンティティウェアなアクセス ポリシーは、モジュールにリダイレクトするトラフィックに適用されます。[ASA FirePOWER モジュール \(135 ページ\)](#) を参照してください。

アプリケーション フィルタリング

Web ベースアプリケーションを広範に使用すると、大量のトラフィックが HTTP または HTTPS プロトコルで伝送されます。従来の 5 タプル アクセス ルールでは、すべての HTTP/HTTPS トラフィックを許可または拒否します。Web トラフィックをより細かく制御する必要がある場合があります。

モジュールを ASA にインストールしてアプリケーション フィルタリングを可能にし、使用されるアプリケーションに基づいて HTTP または他のトラフィックを選択的に許可することができます。したがって、HTTP を包括的に許可する必要はありません。トラフィック内部を監視し、ネットワークで受け入れられないアプリケーション（不適切なファイル共有など）を防止できます。アプリケーション フィルタリングのモジュールを追加する場合は、ASA で HTTP インспекションを設定しないでください。

アプリケーション フィルタリングを実装するには、ASA FirePOWER モジュールを ASA にインストールし、ASA FirePOWER アクセスルールでアプリケーション フィルタリング基準を使用します。これらのポリシーは、モジュールにリダイレクトするトラフィックに適用されます。[ASA FirePOWER モジュール \(135 ページ\)](#) を参照してください。

URL フィルタリング

URL フィルタリングは、宛先サイトの URL をベースにしたトラフィックを拒否または許可します。

URL フィルタリングの目的は、主に Web サイトへのアクセスを完全にブロックまたは許可することです。個々のページをターゲットにすることができますが、通常はホスト名（[www.example.com](#) など）または特定のタイプのサービスを提供するホスト名の一覧を定義する URL カテゴリ（ギャンブルなど）を指定します。

HTTP/HTTPS トラフィックに対して、URL フィルタリングとアプリケーション フィルタリングのどちらを使用するかを決定する際は、その Web サイトに送信するすべてのトラフィックに適用するポリシーを作成するかどうかを考慮に入れてください。このようにすべてのトラフィックを同じように処理する（トラフィックを拒否または許可する）場合は、URL フィルタリングを使用します。トラフィックをサイトでブロックするか、許可するかを選択する場合は、アプリケーション フィルタリングを使用します。

URL フィルタリングを実装するには、次のいずれかの手順を実行します。

- ASA FirePOWER モジュールを ASA にインストールし、ASA FirePOWER アクセスルールで URL フィルタリング基準を使用します。これらのポリシーは、モジュールにリダイレ

クトするトラフィックに適用されます。[ASA FirePOWER モジュール \(135 ページ\)](#) を参照してください。

- 完全修飾ドメイン名 (FQDN) に基づいて悪意のあるサイトをブロックするには、Cisco Umbrella サービスをサブスクリブし、エンタープライズセキュリティポリシーを設定します。疑わしいと見なされた FQDN の場合は、ユーザ接続を Cisco Umbrella インテリジェントプロキシにリダイレクトし、URL フィルタリングを実行します。Umbrella サービスは、ユーザの DNS ルックアップ要求を処理し、ブロック ページの IP アドレスまたはインテリジェントプロキシの IP アドレスを返すことによって機能します。このサービスは、ホワイトリストに記載されたドメインの FQDN の実際の IP アドレスを返します。[Cisco Umbrella \(175 ページ\)](#) を参照してください。
- ScanCenter のフィルタリングポリシーを設定するクラウド Web セキュリティ サービスに登録して、トラフィックをクラウド Web セキュリティ アカウントに送信するように ASA を設定します。[ASA および Cisco クラウド Web セキュリティ \(195 ページ\)](#) を参照してください

データ保護

スキャンニング、サービス妨害 (DoS) 、および他の攻撃から保護するために多くの手段を実装できます。ASA の数多くの機能は、接続制限を適用して異常な TCP パケットをドロップすることで、攻撃から保護するのに役立ちます。一部の機能は自動ですが、ほとんどの場合でデフォルトが適切である設定可能な機能もあれば、完全に任意に必要な場合に設定する必要がある機能もあります。

次に、ASA で使用可能な脅威からの保護サービスを示します。

- IP パケットフラグメンテーションの保護：ASA は、すべての ICMP エラーメッセージの完全リアセンブリ、および ASA を介してルーティングされる残りの IP フラグメントの仮想リアセンブリを実行し、セキュリティチェックに失敗したフラグメントをドロップします。コンフィギュレーションは必要ありません。
- 接続制限、TCP 正規化、およびその他の接続関連機能：TCP と UDP の接続制限値とタイムアウト、TCP シーケンス番号のランダム化、TCP ステートバイパスなどの接続関連サービスを設定します。TCP 正規化は、正常に見えないパケットをドロップするように設計されています。[接続設定 \(519 ページ\)](#) を参照してください。
たとえば、TCP と UDP の接続、および初期接続 (信元と宛先の間で必要になるハンドシェイクを完了していない接続要求) を制限できます。接続と初期接続の数を制限することで、DoS 攻撃 (サービス拒絶攻撃) から保護されます。ASA では、初期接続の制限を利用して TCP 代行受信を発生させます。代行受信によって、TCP SYN パケットを使用してインターフェイスをフラッドする DoS 攻撃から内部システムを保護します。
- 脅威検出：攻撃を識別できるように統計情報の収集するために脅威検出を ASA に実装します。基本脅威検出はデフォルトでイネーブルになっていますが、高度な統計情報とスキャン脅威検出を実装できます。スキャン脅威であると特定されたホストを遮断できます。[脅威の検出 \(567 ページ\)](#) を参照してください。

- 次世代 IPS : ASA FirePOWER モジュールを ASA にインストールして、次世代 IPS の侵入ルールを ASA FirePOWER に実装します。これらのポリシーは、ASA FirePOWER にリダイレクトするトラフィックに適用されます。 [ASA FirePOWER モジュール \(135 ページ\)](#) を参照してください。

仮想環境のファイアウォール サービス

仮想環境は仮想マシンとしてサーバを導入します (VMware ESXi など)。仮想環境でのファイアウォールは、従来のハードウェアデバイスが可能ですが、ASAv などの仮想マシンのファイアウォールでも可能です。

従来のファイアウォールと次世代のファイアウォール サービスは、仮想マシン サーバを使用しない環境に適用する場合と同じ方法で、仮想環境に適用されます。ただし、仮想環境では、サーバの作成と切断が容易なため、追加の課題を提供できます。

さらに、データセンター内のサーバ間のトラフィックは、データセンターと外部ユーザ間のトラフィックと同じ程度の保護を必要とする可能性があります。たとえば、攻撃者がデータセンター内のあるサーバの制御を手に入れた場合、データセンターのその他のサーバに攻撃を広げる可能性があります。

仮想環境のファイアウォールサービスは、ファイアウォール保護を特に仮想マシンに適用する機能を追加します。以下に、仮想環境で使用可能なファイアウォール サービスを示します。

- 属性ベースのアクセス制御 : 属性に基づいて一致するトラフィックにネットワーク オブジェクトを設定し、アクセス制御ルールでこれらのオブジェクトを使用します。これにより、ネットワーク トポロジからファイアウォールルールを分離することができます。たとえば、Engineering 属性を持つすべてのホストに Lab Server 属性を持つホストへのアクセスを許可できます。これらの属性を持つホストを追加および削除することができ、ファイアウォール ポリシーは、アクセスルールを更新する必要なく自動的に適用されます。詳細については、 [属性ベースのアクセス制御 \(223 ページ\)](#) を参照してください。

ネットワーク アドレス変換

ネットワーク アドレス変換 (NAT) の主な機能の 1 つは、プライベート IP ネットワークがインターネットに接続できるようにすることです。NAT は、プライベート IP アドレスをパブリック IP に置き換え、内部プライベート ネットワーク内のプライベートアドレスをパブリックインターネットで使用可能な正式の、ルーティング可能なアドレスに変換します。このようにして、NAT はパブリックアドレスを節約します。これは、ネットワーク全体に対して 1 つのパブリックアドレスだけを外部に最小限にアドバタイズすることができるからです。

NAT の他の機能には、次のとおりです。

- セキュリティ : 内部アドレスを隠蔽し、直接攻撃を防止します。
- IP ルーティング ソリューション : NAT を使用する際は、重複 IP アドレスが問題になりません。

- 柔軟性：外部で使用可能なパブリック アドレスに影響を与えずに、内部 IP アドレッシングスキームを変更できます。たとえば、インターネットにアクセス可能なサーバの場合、インターネット用に固定 IP アドレスを維持できますが、内部的にはサーバのアドレスを変更できます。
- IPv4 と IPv6（ルーテッドモードのみ）の間の変換：IPv4 ネットワークに IPv6 ネットワークを接続する場合は、NAT を使用すると、2つのタイプのアドレス間で変換を行うことができます。

NAT は必須ではありません。特定のトラフィック セットに NAT を設定しない場合、そのトラフィックは変換されませんが、セキュリティ ポリシーはすべて通常どおりに適用されます。

次を参照してください。

- [Network Address Translation \(NAT\) \(237 ページ\)](#)
- [NAT の例と参照 \(297 ページ\)](#)

アプリケーションインスペクション

インスペクションエンジンは、ユーザのデータ パケット内に IP アドレッシング情報を埋め込むサービスや、ダイナミックに割り当てられるポート上でセカンダリチャネルを開くサービスに必要です。これらのプロトコルでは、必要なピンホールを開く、およびネットワークアドレス変換 (NAT) を適用するために ASA で詳細なパケット インスペクションを行う必要があります。

デフォルトの ASA ポリシーは、すでに DNS、FTP、SIP、ESMTP、TFTP などの数多くの一般的なプロトコルのインスペクションをグローバルに適用しています。デフォルトのインスペクションでネットワークに必要なすべてが揃うことがあります。

ただし、他のプロトコルのインスペクションをイネーブルにしたり、インスペクションを微調整したりする必要がある場合があります。多くのインスペクションには、それらの内容に基づいてパケットを制御できる詳細なオプションがあります。プロトコルを十分に理解している場合には、そのトラフィックをきめ細かく制御できます。

サービス ポリシーを使用して、アプリケーションインスペクションを設定します。グローバル サービス ポリシーを設定するか、サービス ポリシーを各インターフェイスに適用するか、またはその両方を行うことができます。

次を参照してください。

- [Service Policy \(337 ページ\)](#)
- [アプリケーションレイヤプロトコルインスペクションの準備 \(363 ページ\)](#)
- [基本インターネットプロトコルのインスペクション \(389 ページ\)](#)
- [音声とビデオのプロトコルのインスペクション \(437 ページ\)](#)
- [モバイルネットワークのインスペクション \(465 ページ\)](#)。

使用例：サーバの公開

一般公開されているサーバで特定のアプリケーション サービスを実行できます。たとえば、ユーザが Web ページに接続でき、それ以外のサーバへの接続を確立しないように Web ページを公開することができます。

サーバを一般公開するには、通常、接続および NAT ルールによってサーバの内部 IP アドレスと一般ユーザが利用できる外部アドレス間で変換を行うことができるアクセスルールを作成する必要があります。さらに、外部に公開したサービスで内部サーバと同じポートを使用しない場合には、ポートアドレス変換（PAT）を使用して内部ポートを外部ポートにマッピングすることができます。たとえば、内部 Web サーバが TCP/80 で実行されていない場合、外部ユーザが容易にアクセスできるようにそのサーバを TCP/80 にマッピングできます。

次の例では、内部プライベート ネットワーク上の Web サーバをパブリック アクセスで使用可能にします。

図 1: 内部 Web サーバのスタティック NAT

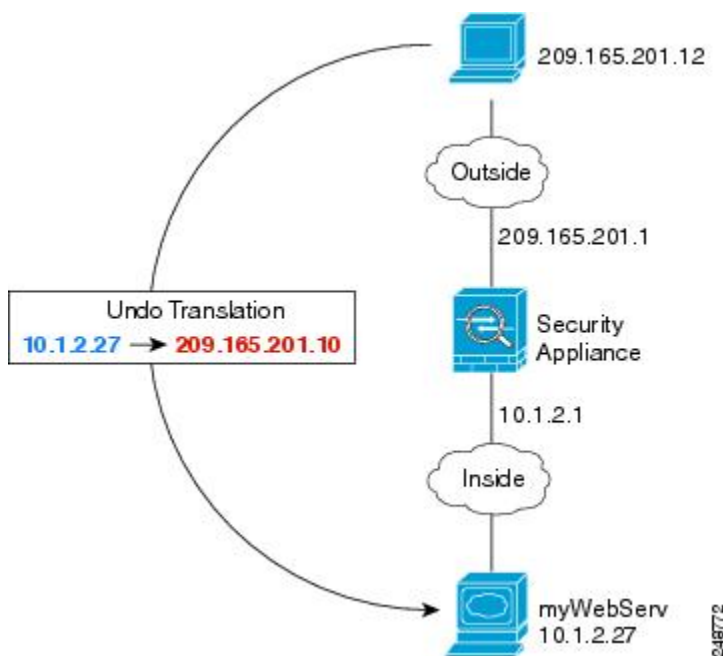

手順

ステップ 1 内部 Web サーバのネットワーク オブジェクトを作成します。

```
hostname(config)# object network myWebServ
hostname(config-network-object)# host 10.1.2.27
```

ステップ 2 オブジェクトのスタティック NAT を設定します。

```
hostname(config-network-object)# nat (inside,outside) static 209.165.201.10
```

- ステップ3** 外部インターフェイスに接続されているアクセスグループにアクセスルールを追加して、サーバへの **Web** アクセスを許可します。

```
hostname(config)# access-list outside_access_in line 1 extended  
permit tcp any4 object myWebServ eq http
```

- ステップ4** 外部インターフェイスにアクセスグループがない場合は、**access-group** コマンドを使用してアクセスグループを適用します。

```
hostname(config)# access-group outside_access_in in interface outside
```



第 1 部

アクセスコントロール

- [アクセス制御のオブジェクト \(11 ページ\)](#)
- [アクセスコントロールリスト \(25 ページ\)](#)
- [アクセスルール \(55 ページ\)](#)
- [アイデンティティファイアウォール \(73 ページ\)](#)
- [ASA および Cisco TrustSec \(101 ページ\)](#)
- [ASA FirePOWER モジュール \(135 ページ\)](#)
- [Cisco Umbrella \(175 ページ\)](#)
- [ASA および Cisco クラウド Web セキュリティ \(195 ページ\)](#)



第 2 章

アクセス制御のオブジェクト

オブジェクトとは、コンフィギュレーションで使用するための再利用可能なコンポーネントです。インライン IP アドレス、サービス、名前などの代わりに、Cisco ASA コンフィギュレーションでオブジェクトを定義し、使用できます。オブジェクトを使用すると、コンフィギュレーションのメンテナンスが容易になります。これは、一箇所でオブジェクトを変更し、このオブジェクトを参照している他のすべての場所に反映できるからです。オブジェクトを使用しなければ、1 回だけ変更するのではなく、必要に応じて各機能のパラメータを変更する必要があります。たとえば、ネットワーク オブジェクトによって IP アドレスおよびサブネットマスクが定義されており、このアドレスを変更する場合、この IP アドレスを参照する各機能ではなく、オブジェクト定義でアドレスを変更することだけが必要です。

- [オブジェクトのガイドライン \(11 ページ\)](#)
- [オブジェクトの設定 \(12 ページ\)](#)
- [オブジェクトのモニタリング \(22 ページ\)](#)
- [オブジェクトの履歴 \(23 ページ\)](#)

オブジェクトのガイドライン

IPv6 のガイドライン

IPv6 のサポートには次の制約が伴います。

- 1 つのネットワーク オブジェクト グループの中で IPv4 および IPv6 のエントリを混在させることができますが、NAT に対しては、混合オブジェクト グループは使用できません。

その他のガイドラインと制限事項

- オブジェクトおよびオブジェクト グループは同じネーム スペースを共有するため、オブジェクトの名前は固有のものでなければなりません。「Engineering」という名前のネットワーク オブジェクト グループと「Engineering」という名前のサービス オブジェクト グループを作成する場合、少なくとも 1 つのオブジェクトグループ名の最後に識別子（または「タグ」）を追加して、その名前を固有のものにする必要があります。たとえば、

「Engineering_admins」と「Engineering_hosts」という名前を使用すると、オブジェクトグループの名前を固有のものにして特定可能にすることができます。

- オブジェクト名は、文字、数字、および `!@#%&()-_{}` を含めて、64 文字までに制限されています。オブジェクト名は、大文字と小文字が区別されます。
- 前方参照 (**forward-reference enable** コマンド) をイネーブルにしない限り、コマンドで使用されているオブジェクトを削除したり、空にすることはできません。

オブジェクトの設定

次の各項では、主にアクセスコントロールで 사용되는オブジェクトを設定する方法について説明します。

ネットワーク オブジェクトとグループの設定

ネットワーク オブジェクトおよびグループは、IP アドレスまたはホスト名を特定します。これらのオブジェクトをアクセス コントロール リストで使用して、ルールを簡素化できます。

ネットワーク オブジェクトの設定

1 つのネットワーク オブジェクトには、1 つのホスト、ネットワーク IP アドレス、IP アドレスの範囲、または完全修飾ドメイン名 (FQDN) を入れることができます。

また、オブジェクトに対して NAT ルールをイネーブルにすることもできます (FQDN オブジェクトを除く)。オブジェクト NAT の設定の詳細については、[Network Address Translation \(NAT\) \(237 ページ\)](#) を参照してください。

手順

ステップ 1 オブジェクト名を使用して、ネットワーク オブジェクトを作成または編集します: **object network object_name**

例:

```
hostname(config)# object network email-server
```

ステップ 2 次のいずれかのコマンドを使用して、オブジェクトにアドレスを追加します。オブジェクトを削除するには、コマンドの **no** 形式を使用します。

- **host {IPv4_address|IPv6_address}**: 単一のホストの IPv4 または IPv6 アドレス。たとえば、10.1.1.1 または 2001:DB8::0DB8:800:200C:417A。
- **subnet {IPv4_address IPv4_mask|IPv6_address|IPv6_prefix}**: ネットワークのアドレス。IPv4 サブネットの場合、10.0.0.255.0.0.0 のように、スペースの後ろにマスクを含めます。IPv6

の場合、2001:DB8:0:CD30::/60のように、アドレスとプレフィックスを単一のユニット（スペースなし）として含めます。

- **range start_address end_address** : アドレスの範囲。IPv4 または IPv6 の範囲を指定できます。マスクまたはプレフィックスを含めないでください。
- **fqdn [v4|v6]fully_qualified_domain_name** : 完全修飾ドメイン名。つまり、www.example.com のようなホスト名。アドレスを IPv4 に制限するには **v4**、IPv6 に制限するには **v6** を指定します。アドレスタイプを指定しない場合、IPv4 が使用されます。

例 :

```
hostname(config-network-object)# host 10.2.2.2
```

ステップ 3 (任意) 説明を追加します。 **description string**

ネットワークオブジェクトグループの設定

ネットワークオブジェクトグループには、インラインネットワークやホストと同様に複数のネットワークオブジェクトを含めることができます。ネットワークオブジェクトグループは、IPv4 と IPv6 の両方のアドレスの混在を含めることができます。

ただし、IPv4 と IPv6 が混在するオブジェクトグループや、FQDN オブジェクトが含まれているオブジェクトグループを、NAT に使用することはできません。

手順

ステップ 1 オブジェクト名を使用して、ネットワークオブジェクトグループを作成または編集します。
object-group network group_name

例 :

```
hostname(config)# object-group network admin
```

ステップ 2 次のコマンドの 1 つまたは複数を使用して、ネットワークオブジェクトグループにオブジェクトとアドレスを追加します。オブジェクトを削除するには、コマンドの **no** 形式を使用します。

- **network-object host {IPv4_address|IPv6_address}** : 単一のホストの IPv4 または IPv6 アドレス。たとえば、10.1.1.1 または 2001:DB8::0DB8:800:200C:417A。
- **network-object {IPv4_address IPv4_mask|IPv6_address/IPv6_prefix}** : ネットワークまたはホストのアドレス。IPv4 サブネットの場合、10.0.0.0 255.0.0.0 のように、スペースの後ろにマスクを含めます。IPv6 の場合、2001:DB8:0:CD30::/60 のように、アドレスとプレフィックスを単一のユニット（スペースなし）として含めます。
- **network-object object object_name** : 既存のネットワークオブジェクトの名前。

- **group-object** *object_group_name* : 既存のネットワークオブジェクトグループの名前。

例 :

```
hostname (config-network-object-group) # network-object 10.1.1.0 255.255.255.0
hostname (config-network-object-group) # network-object 2001:db8:0:cd30::/60
hostname (config-network-object-group) # network-object host 10.1.1.1
hostname (config-network-object-group) # network-object host 2001:DB8::0DB8:800:200C:417A
hostname (config-network-object-group) # network-object object existing-object-1
hostname (config-network-object-group) # group-object existing-network-object-group
```

ステップ3 (任意) 説明を追加します。 **description string**

例

3人の管理者のIPアドレスを含むネットワークグループを作成するには、次のコマンドを入力します。

```
hostname (config) # object-group network admins
hostname (config-protocol) # description Administrator Addresses
hostname (config-protocol) # network-object host 10.2.2.4
hostname (config-protocol) # network-object host 10.2.2.78
hostname (config-protocol) # network-object host 10.2.2.34
```

次のコマンドを入力して、さまざまな部門に所属する特権ユーザのネットワークオブジェクトグループを作成します。

```
hostname (config) # object-group network eng
hostname (config-network) # network-object host 10.1.1.5
hostname (config-network) # network-object host 10.1.1.9
hostname (config-network) # network-object host 10.1.1.89

hostname (config) # object-group network hr
hostname (config-network) # network-object host 10.1.2.8
hostname (config-network) # network-object host 10.1.2.12

hostname (config) # object-group network finance
hostname (config-network) # network-object host 10.1.4.89
hostname (config-network) # network-object host 10.1.4.100
```

その後、3つすべてのグループを次のようにネストします。

```
hostname (config) # object-group network admin
hostname (config-network) # group-object eng
hostname (config-network) # group-object hr
hostname (config-network) # group-object finance
```

サービスオブジェクトとサービスグループの設定

サービスオブジェクトとグループでは、プロトコルおよびポートを指定します。これらのオブジェクトをアクセスコントロールリストで使用して、ルールを簡素化できます。

サービスオブジェクトの設定

サービスオブジェクトには、単一のプロトコル仕様を含めることができます。

手順

ステップ 1 オブジェクト名を使用して、サービスオブジェクトを作成または編集します。 **object service** *object_name*

例：

```
hostname(config)# object service web
```

ステップ 2 次のいずれかのコマンドを使用して、オブジェクトにサービスを追加します。オブジェクトを削除するには、コマンドの **no** 形式を使用します。

- **service protocol** : IP プロトコルの名前または番号 (0 ~ 255) 。 **ip** を指定すると、すべてのプロトコルに適用されます。
- **service {icmp | icmp6} [icmp-type [icmp_code]]** : ICMP または ICMP バージョン 6 のメッセージ用。ICMP タイプを名前または番号 (0 ~ 255) で指定することで、オブジェクトをそのメッセージタイプに制限できます (オプション) 。タイプを指定する場合、そのタイプ (1 ~ 255) に対する ICMP コードを任意で指定できます。コードを指定しない場合は、すべてのコードが使用されます。
- **service {tcp | udp | sctp} [source operator port] [destination operator port]** : TCP、UDP、または SCTP 用。送信元、宛先、またはその両方に対して、任意でポートを指定できます。ポートは、名前または番号で指定できます。operator には次のいずれかを指定できます。
 - **lt** : 小なり。
 - **gt** : 大なり。
 - **eq** : 等しい。
 - **neq** : 非同値。
 - **range** : 値の包括的な範囲。この演算子を使用する場合は、2つのポート番号を指定します (例 : **range 100 200**) 。

例：

```
hostname(config-service-object)# service tcp destination eq http
```

ステップ3 (任意) 説明を追加します。 *description string*

サービスグループの設定

1つのサービスオブジェクトグループには、さまざまなプロトコルが混在しています。必要に応じて、それらを使用するプロトコルの送信元および宛先ポート、およびICMPのタイプおよびコードを入れることができます。

始める前に

ここで説明する一般的なサービスオブジェクトグループを使用して、すべてのサービスをモデル化できます。ただし、ASA 8.3(1)よりも前に使用可能であったサービスグループオブジェクトのタイプを設定することもできます。こうした従来のオブジェクトには、TCP/UDP/TCP-UDPポートグループ、プロトコルグループ、およびICMPグループが含まれます。これらのグループのコンテンツは、ICMP6またはICMPコードをサポートしないICMPグループを除く、一般的なサービスオブジェクトグループの関連する設定に相当します。これらの従来のオブジェクトを使用したい場合は、`object-service` コマンドに関する説明を Cisco.com のコマンドリファレンスで確認してください。

手順

ステップ1 オブジェクト名を使用して、サービスオブジェクトグループを作成または編集します。
`object-group service object_name`

例：

```
hostname(config)# object-group service general-services
```

ステップ2 次のコマンドの1つまたは複数を使用して、サービスオブジェクトグループにオブジェクトとサービスを追加します。オブジェクトを削除するには、コマンドの **no** 形式を使用します。

- **service-object *protocol*** : IPプロトコルの名前または番号 (0～255)。**ip** を指定すると、すべてのプロトコルに適用されます。
- **service-object {*icmp* | *icmp6*} [*icmp-type* [*icmp_code*]]** : ICMP または ICMP バージョン 6 のメッセージ用。ICMPタイプを名前または番号 (0～255) で指定することで、オブジェクトをそのメッセージタイプに制限できます (オプション)。タイプを指定する場合、そのタイプ (1～255) に対する ICMP コードを任意で指定できます。コードを指定しない場合は、すべてのコードが使用されます。
- **service-object {*tcp* | *udp* | *tcp-udp* | *sctp*} [*source operator port*] [*destination operator port*]** : TCP、UDP、その両方、または SCTP 用。送信元、宛先、またはその両方に対して、任意でポートを指定できます。ポートは、名前または番号で指定できます。**operator** には次のいずれかを指定できます。
 - **lt** : 小なり。

- **gt** : 大なり。
 - **eq** : 等しい。
 - **neq** : 非同値。
 - **range** : 値の包括的な範囲。この演算子を使用する場合は、2つのポート番号を指定します (例 : **range 100 200**) 。
-
- **service-object object *object_name*** : 既存のサービス オブジェクトの名前。
 - **group-object object *group_name*** : 既存のサービス オブジェクト グループの名前。

例 :

```
hostname(config-service-object-group)# service-object ipsec
hostname(config-service-object-group)# service-object tcp destination eq domain
hostname(config-service-object-group)# service-object icmp echo
hostname(config-service-object-group)# service-object object my-service
hostname(config-service-object-group)# group-object Engineering_groups
```

ステップ3 (任意) 説明を追加します。 **description string**

例

次の例では、TCP と UDP の両方のサービスを同じサービス オブジェクト グループに追加する方法を示します。

```
hostname(config)# object-group service CommonApps
hostname(config-service-object-group)# service-object tcp destination eq ftp
hostname(config-service-object-group)# service-object tcp-udp destination eq www
hostname(config-service-object-group)# service-object tcp destination eq h323
hostname(config-service-object-group)# service-object tcp destination eq https
hostname(config-service-object-group)# service-object udp destination eq ntp
```

次の例では、複数のサービス オブジェクトを同じサービス オブジェクト グループに追加する方法を示します。

```
hostname(config)# object service SSH
hostname(config-service-object)# service tcp destination eq ssh
hostname(config)# object service EIGRP
hostname(config-service-object)# service eigrp
hostname(config)# object service HTTPS
hostname(config-service-object)# service tcp source range 1 1024 destination eq https
hostname(config)# object-group service Group1
hostname(config-service-object-group)# service-object object SSH
hostname(config-service-object-group)# service-object object EIGRP
hostname(config-service-object-group)# service-object object HTTPS
```

ローカル ユーザ グループの設定

作成したローカル ユーザ グループは、アイデンティティ ファイアウォールをサポートする機能で使用できます。そのグループを拡張 ACL に入れると、たとえばアクセスルールでも使用できるようになります。

ASA は、Active Directory ドメイン コントローラでグローバルに定義されているユーザ グループについて、Active Directory サーバに LDAP クエリを送信します。ASA は、そのグループをアイデンティティベースのルール用にインポートします。ただし、ローカライズされたセキュリティ ポリシーを持つローカル ユーザ グループを必要とする、グローバルに定義されていないネットワーク リソースが ASA によりローカライズされている場合があります。ローカル ユーザ グループには、Active Directory からインポートされる、ネストされたグループおよびユーザ グループを含めることができます。ASA は、ローカル グループおよび Active Directory グループを統合します。

ユーザは、ローカル ユーザ グループと Active Directory からインポートされたユーザ グループに属することができます。

ACL でユーザ名とユーザ グループ名を直接使用できるため、次の場合にだけローカル ユーザ グループを設定する必要があります。

- ローカル データベースで定義されているユーザのグループを作成する。
- AD サーバで定義されている単一のユーザ グループでキャプチャされなかったユーザまたはユーザ グループのグループを作成する。

手順

ステップ 1 オブジェクト名を使用して、ユーザ オブジェクト グループを作成または編集します。

object-group user group_name

例 :

```
hostname (config)# object-group user admins
```

ステップ 2 次のコマンドの 1 つまたは複数を使用して、ユーザ オブジェクト グループにユーザとグループを追加します。オブジェクトを削除するには、コマンドの **no** 形式を使用します。

- **user [domain_NETBIOS_name]username** : ユーザ名。ドメイン名またはユーザ名にスペースが含まれている場合は、ドメイン名とユーザ名を引用符で囲む必要があります。ドメイン名には、LOCAL (ローカル データベースで定義されているユーザ向け)、または **user-identity domain domain_NetBIOS_name aaa-server aaa_server_group_tag** コマンドで指定されている Active Directory (AD) のドメイン名を指定できます。AD ドメインに定義されているユーザを追加する場合、**user_name** には、一意ではない可能性がある Common Name (CN) ではなく、一意の Active Directory sAMAccountName を指定する必要があります。ドメイン名を指定しない場合、デフォルト値が使用されます。デフォルト値は、LOCAL または **user-identity default-domain** コマンドで定義されている値のいずれかです。

- **user-group** *[domain_NETBIOS_name\\]username* : ユーザグループ。ドメイン名またはグループ名にスペースが含まれている場合は、ドメイン名とグループ名を引用符で囲む必要があります。ドメイン名とグループ名を区切る二重の \\ に注意してください。
- **group-object** *object_group_name* : 既存のユーザ オブジェクト グループの名前。

例 :

```
hostname(config-user-object-group)# user EXAMPLE\admin
hostname(config-user-object-group)# user-group EXAMPLE\managers
hostname(config-user-object-group)# group-object local-admins
```

ステップ3 (任意) 説明を追加します。 **description string**

セキュリティ グループオブジェクト グループの設定

作成したセキュリティ グループオブジェクトグループは、Cisco TrustSec をサポートする機能で使用できます。そのグループを拡張 ACL に入れると、たとえばアクセスルールで使用できるようになります。

Cisco TrustSec と統合されているときは、ASA は ISE からセキュリティ グループの情報をダウンロードします。ISE はアイデンティティ リポジトリとしても動作し、Cisco TrustSec タグからユーザ アイデンティティへのマッピングと、Cisco TrustSec タグからサーバリソースへのマッピングを行います。セキュリティ グループ ACL のプロビジョニングおよび管理は、中央集中型で ISE 上で行います。

ただし、ローカライズされたセキュリティ ポリシーを持つローカルセキュリティ グループを必要とする、グローバルに定義されていないネットワーク リソースが ASA によりローカライズされている場合があります。ローカルセキュリティグループには、ISE からダウンロードされた、ネストされたセキュリティ グループを含めることができます。ASA は、ローカルと中央のセキュリティ グループを統合します。

ASA 上でローカルセキュリティグループを作成するには、ローカルセキュリティオブジェクトグループを作成します。1つのローカルセキュリティオブジェクトグループに、1つ以上のネストされたセキュリティオブジェクトグループまたはセキュリティ ID またはセキュリティグループ名を入れることができます。ユーザは、ASA 上に存在しない新しいセキュリティ ID またはセキュリティグループ名を作成することもできます。

ASA 上で作成したセキュリティオブジェクトグループは、ネットワークリソースへのアクセスの制御に使用できます。セキュリティオブジェクトグループを、アクセスグループやサービスポリシーの一部として使用できます。



ヒント ASA にとって不明なタグや名前を使用してグループを作成する場合、そのタグや名前が ISE で解決されるまで、そのグループを使用するすべてのルールが非アクティブになります。

手順

ステップ 1 オブジェクト名を使用して、セキュリティ グループ オブジェクト グループを作成または編集します。 **object-group security group_name**

例：

```
hostname(config)# object-group security mktg-sg
```

ステップ 2 次のコマンドの 1 つまたは複数を使用して、サービス グループ オブジェクト グループにオブジェクトを追加します。オブジェクトを削除するには、コマンドの **no** 形式を使用します。

- **security-group {tag sgt_number | name sg_name}** : セキュリティ グループ タグ (SGT) または名前。タグは、1 から 65533 までの数字であり、IEEE 802.1X 認証、Web 認証、または ISE による MAC 認証バイパス (MAB) を通じてデバイスに割り当てられます。セキュリティ グループの名前は ISE 上で作成され、セキュリティ グループをわかりやすい名前で識別できるようになります。セキュリティ グループ テーブルによって、SGT がセキュリティ グループ名にマッピングされます。有効なタグと名前については、ISE の設定を参照してください。

- **group-object object_group_name** : 既存のセキュリティ グループ オブジェクト グループの名前。

例：

```
hostname(config-security-object-group)# security-group tag 1
hostname(config-security-object-group)# security-group name mgkt
hostname(config-security-object-group)# group-object local-sg
```

ステップ 3 (任意) 説明を追加します。 **description string**

時間範囲の設定

時間範囲オブジェクトは、開始時刻、終了時刻、およびオプションの繰り返しエントリで構成される特定の時刻を定義します。これらのオブジェクトは、特定の機能または資産に時間ベースでアクセスするために ACL ルールで使用されます。たとえば、勤務時間中のみ特定のサーバへのアクセスを許可するアクセスルールを作成できます。



(注) 時間範囲オブジェクトには複数の定期的エントリを含めることができます。1 つの時間範囲に **absolute** 値と **periodic** 値の両方が指定されている場合は、**periodic** 値は **absolute** の開始時刻に到達した後にのみ評価され、**absolute** の終了時刻に到達した後は評価されません。

時間範囲を作成してもデバイスへのアクセスは制限されません。この手順では、時間範囲だけを定義します。その後、アクセスコントロールルールでオブジェクトを使用する必要があります。

手順

ステップ 1 時間範囲を作成します。 **time-range name**

ステップ 2 (任意) 時間範囲に開始時刻または終了時刻 (または両方) を追加します。

absolute [*start time date*] [*end time date*]

開始時刻を指定しない場合、現在の時刻がデフォルトの開始時刻になります。

time は 24 時間形式 (*hh:mm*) で指定します。たとえば、午前 8 時は 8:00、午後 8 時は 20:00 とします。

date は *day month year* の形式で指定します (たとえば、**1 January 2014**) 。

ステップ 3 (任意) 繰り返しの期間を追加します。

periodic *days-of-the-week time to* [*days-of-the-week*] *time*

days-of-the-week には次の値を指定できます。最初の引数に曜日を 1 つ指定した場合にのみ、2 番目の曜日を指定できることに注意してください。

- **Monday**、**Tuesday**、**Wednesday**、**Thursday**、**Friday**、**Saturday**、または **Sunday**。最初の *days-of-the-week* 引数には、複数の曜日をスペースで区切って指定できます。
- **daily**
- **weekdays**
- **weekend**

time は 24 時間形式 (*hh:mm*) で指定します。たとえば、午前 8 時は 8:00、午後 8 時は 20:00 とします。

このコマンドを繰り返して、複数の繰り返し期間を設定できます。

例

次に、2006 年 1 月 1 日の午前 8 時に始まる絶対的な時間範囲の例を示します。終了時刻も終了日も指定されていないため、時間範囲は事実上無期限になります。

```
hostname(config)# time-range for2006
hostname(config-time-range)# absolute start 8:00 1 january 2006
```

次に、平日の午前 8 時～午後 6 時に毎週繰り返される定期的な時間範囲の例を示します。

```
hostname(config)# time-range workinghours
hostname(config-time-range)# periodic weekdays 8:00 to 18:00
```

次の例では、時間範囲の終了日を設定し、平日の期間を午前8時～午後5時に設定し、火曜日、木曜日と比較して月曜日、水曜日、金曜日に対して午後5時の後に異なる時間数を加算します。

```
asa4(config)# time-range contract-A-access
asa4(config-time-range)# absolute end 12:00 1 September 2025
asa4(config-time-range)# periodic weekdays 08:00 to 17:00
asa4(config-time-range)# periodic Monday Wednesday Friday 18:00 to 20:00
asa4(config-time-range)# periodic Tuesday Thursday 17:30 to 18:30
```

オブジェクトのモニタリング

オブジェクトおよびグループをモニタするには、次のコマンドを入力します。

- **show access-list**

アクセスリストのエントリを表示します。オブジェクトを含むエントリは、オブジェクトのコンテンツに基づいて個々のエントリへも拡大しています。

- **show running-config object [id object_id]**

現在のすべてのオブジェクトを表示します。**id** キーワードを使用すると、単一のオブジェクトを名前別に表示できます。

- **show running-config object object_type**

現在のオブジェクトをタイプ、ネットワーク、またはサービス別に表示します。

- **show running-config object-group [id group_id]**

現在のすべてのオブジェクトグループを表示します。**id** キーワードを使用すると、単一のオブジェクトグループを名前別に表示できます。

- **show running-config object-group grp_type**

現在のオブジェクトグループをグループタイプごとに表示します。

オブジェクトの履歴

機能名	プラットフォーム リリース	説明
オブジェクト グループ	7.0(1)	オブジェクト グループによって、ACL の作成とメンテナンスが簡素化されます。 object-group protocol 、 object-group network 、 object-group service 、 object-group icmp_type の各コマンドが導入または変更されました。
正規表現およびポリシー マップ	7.2(1)	インスペクション ポリシー マップで使用される正規表現およびポリシー マップが導入されました。 class-map type regex コマンド、 regex コマンド、および match regex コマンドが導入されました。
オブジェクト	8.3(1)	オブジェクトのサポートが導入されました。 次のコマンドが導入または変更されました。 object-network 、 object-service 、 object-group ネットワーク、 object-group サービス、 network object 、 access-list extended 、 access-list webtype 、 access-list remark 。
アイデンティティ ファイアウォールでのユーザ オブジェクト グループの使用	8.4(2)	アイデンティティ ファイアウォールのためのユーザ オブジェクト グループが導入されました。 object-network user 、 user のコマンドが導入されました。
Cisco TrustSec のためのセキュリティ グループ オブジェクト グループ	8.4(2)	Cisco TrustSec のためのセキュリティ グループ オブジェクト グループが導入されました。 object-network security および security コマンドが導入されました。
IPv4 および IPv6 の混合ネットワーク オブジェクト グループ	9.0(1)	以前は、ネットワーク オブジェクト グループに含まれているのは、すべて IPv4 アドレスであるか、すべて IPv6 アドレスでなければなりませんでした。現在では、ネットワーク オブジェクト グループが、IPv4 と IPv6 の両方のアドレスの混合をサポートするようになりました。 (注) 混合オブジェクト グループを NAT に使用することはできません。 object-group network コマンドが変更されました。

機能名	プラットフォーム リリース	説明
ICMP コードによって ICMP トラフィックをフィルタリングするための拡張 ACL とオブジェクト機能拡張	9.0(1)	ICMP コードに基づいて ICMP トラフィックの許可または拒否ができるようになりました。 access-list extended 、 service-object 、 service の各コマンドが導入または変更されました。
Stream Control Transmission Protocol (SCTP) のサービスオブジェクトのサポート	9.5(2)	特定の SCTP ポートに対するサービス オブジェクトおよびグループを作成できるようになりました。 次のコマンドが変更されました。 service-object 、 service



第 3 章

アクセスコントロールリスト

アクセスコントロールリスト (ACL) は、さまざまな機能で使用されます。ACL をアクセスルールとしてインターフェイスに適用するか、グローバルに適用すると、アプライアンスを通過するトラフィックが許可または拒否されます。ACL では、他の機能のために、機能を適用するトラフィックを選択し、制御サービスではなく照合サービスを実行します。

ここでは、ACL の基本と ACL を設定およびモニタする方法について説明します。アクセスルールとは、グローバルに、またはインターフェイスに適用される ACL のことです。これについては、「[アクセセルール \(55 ページ\)](#)」で詳しく説明します。

- [ACL について \(25 ページ\)](#)
- [アクセス制御リストのライセンス \(30 ページ\)](#)
- [ACL のガイドライン \(31 ページ\)](#)
- [ACL の設定 \(32 ページ\)](#)
- [隔離されたコンフィギュレーションセッションでの ACL の編集 \(48 ページ\)](#)
- [ACL のモニタリング \(50 ページ\)](#)
- [ACL の履歴 \(51 ページ\)](#)

ACL について

アクセスコントロールリスト (ACL) では、ACL のタイプに応じてトラフィック フローを 1 つまたは複数の特性 (送信元および宛先 IP アドレス、IP プロトコル、ポート、EtherType、その他のパラメータを含む) で識別します。ACL は、さまざまな機能で使用されます。ACL は 1 つまたは複数のアクセスコントロールエントリ (ACE) で構成されます。

ACL タイプ

ASA では、次のタイプの ACL が使用されます。

- **拡張 ACL** : 主に使用されるタイプです。この ACL は、サービスポリシー、AAA ルール、WCCP、ボットネットトラフィックフィルタ、VPN グループおよび DAP ポリシーを含むさまざまな機能で、トラフィックがデバイスを通るのを許可および拒否するアクセス

ルールとトラフィックの照合に使用されます。 [拡張 ACL の設定 \(34 ページ\)](#) を参照してください。

- **EtherType ACL** : EtherType ACL はブリッジグループメンバーのインターフェイスの非 IP レイヤ2 トラフィックにのみ適用されます。これらのルールを使用して、レイヤ2 パケット内の EtherType 値に基づいてトラフィックを許可または破棄できます。EtherType ACL では、デバイスでの非 IP トラフィックフローを制御できます。 [EtherType ACL の設定 \(47 ページ\)](#) を参照してください。
- **Webtype ACL** : クライアントレス SSL VPN トラフィックのフィルタリングに使用されます。この ACL では、URL または宛先アドレスに基づいてアクセスを拒否できます。 [Webtype ACL の設定 \(42 ページ\)](#) を参照してください。
- **標準 ACL** : 宛先アドレスだけでトラフィックを識別します。このタイプの ACL は、少数の機能 (ルートマップと VPN フィルタ) でしか使用されません。VPN フィルタでは拡張アクセスリストも使用できるので、標準 ACL の使用はルートマップだけにしてください。 [標準 ACL の設定 \(42 ページ\)](#) を参照してください。

次の表に、ACL の一般的な使用目的と使用するタイプを示します。

表 1: ACL のタイプと一般的な使用目的

ACL の使用目的	ACL タイプ	説明
IP トラフィックのネットワーク アクセスの制御 (ルーテッドモードおよびトランスペアレントモード)	拡張	ASA では、拡張 ACL により明示的に許可されている場合を除き、低位のセキュリティインターフェイスから高位のセキュリティインターフェイスへのトラフィックは認められません。ルーテッドモードでは、ACL を使用して、ブリッジグループメンバーのインターフェイスと同じブリッジグループの外部のインターフェイスとの間のトラフィックを許可する必要があります。 (注) また、ASA インターフェイスに管理アクセスの目的でアクセスするには、ホスト IP アドレスを許可する ACL は必要ありません。必要なのは、一般的な操作の設定ガイドに従って管理アクセスを設定することだけです。
AAA ルールでのトラフィック識別	拡張	AAA ルールでは、ACL を使用してトラフィックを識別します。
特定のユーザの IP トラフィックに対するネットワーク アクセスコントロールの強化	拡張、ユーザごとに AAA サーバからダウンロード	ユーザに適用する動的 ACL をダウンロードするように RADIUS サーバを設定できます。または、ASA 上に設定済みの ACL の名前を送信するようにサーバを設定できます。

ACLの使用目的	ACLタイプ	説明
VPN アクセスおよびフィルタリング	拡張 規格	リモート アクセスおよびサイト間 VPN のグループ ポリシーでは、標準または拡張ACLがフィルタリングに使用されます。リモート アクセス VPN では、クライアントファイアウォール設定とダイナミックアクセスポリシーにも拡張 ACL が使用されます。
トラフィック クラス マップでのモジュラポリシーフレームワークのトラフィックの識別	拡張	ACLを使用すると、クラスマップ内のトラフィックを識別できます。このマップは、モジュラポリシーフレームワークをサポートする機能に使用されます。モジュラポリシーフレームワークをサポートする機能には、TCP および一般的な接続設定やインスペクションなどがあります。
ブリッジグループメンバーのインターフェイスに対する非IPトラフィックのネットワークアクセスの制御	EtherType	ブリッジグループのメンバーであるすべてのインターフェイスのEtherTypeに基づいて、トラフィックを制御をするACLを設定できます。
ルートフィルタリングおよび再配布の特定	規格 拡張	各種のルーティングプロトコルでは、IPアドレスのルートフィルタリングと（ルートマップを介した）再配布にACLが使用されます（IPv4アドレスの場合は標準ACLが、IPv6アドレスの場合は拡張ACLがそれぞれ使用されます）。
クライアントレスSSLVPNのフィルタリング	Webtype	Webtype ACLは、URLと宛先をフィルタリングするように設定できます。

ACL名

各ACLには、`outside_in`、`OUTSIDE_IN`、101などの名前または数値IDがあります。名前は241文字以下にする必要があります。実行コンフィギュレーションを表示するときに名前を簡単に見つけられるように、すべて大文字にすることを検討してください。

ACLの目的を識別するのに役立つ命名規則を作成します。ASDMでは、「`interface-name_purpose_direction`」などの命名規則が使用されます。たとえば、「外部」インターフェイスにインバウンド方向で適用されるACLの場合には、「`outside_access_in`」のようになります。

従来、ACL IDは数値でした。標準ACLは、1～99または1300～1999の範囲にありました。拡張ACLは、100～199または2000～2699の範囲にありました。ASAでは、これらの範囲は強制されませんが、数値を使用する場合は、IOSソフトウェアを実行するルータとの一貫性を保つために、これらの命名規則を引き続き使用することをお勧めします。

アクセスコントロールエントリの順序

1つのACLは、1つまたは複数のACEで構成されます。特定の行に明示的にACEを挿入しない限り、あるACL名について入力した各ACEはそのACLの末尾に追加されます。

ACEの順序は重要です。ASAは、パケットを転送するかドロップするかを決定するとき、エントリがリストされている順序で各ACEに対してパケットをテストします。一致が見つかり、ACEはそれ以上チェックされません。

したがって、一般的なルールの後に具体的なルールを配置した場合、具体的なルールは決してヒットしない可能性があります。たとえば、ネットワーク10.1.1.0/24を許可し、そのサブネット上のホスト10.1.1.15からのトラフィックをドロップする場合、10.1.1.15を拒否するACEは10.1.1.0/24を許可するACEの前に置く必要があります。10.1.1.0/24を許可するACEを先にすると、10.1.1.15は許可され、拒否ACEは決して一致しません。

拡張ACLでは、**access-list** コマンドで **line number** パラメータを使用して適切な場所にルールを挿入します。どの番号を使用すればよいか判断できるようにACLエントリとその行番号を表示するには、**show access-list name** コマンドを使用します。その他のタイプのACLの場合は、ACLを作成（できればASDMを使用）してACEの順序を変更します。

許可/拒否と一致/不一致

アクセスコントロールエントリでは、ルールに一致するトラフィックを「許可」または「拒否」します。グローバルアクセスルールやインターフェイスアクセスルールなど、トラフィックがASAの通過を許可されるか、ドロップされるかを決定する機能にACLを適用する場合、「許可」と「拒否」は文字どおりの意味を持ちます。

サービスポリシールールなどのその他の機能の場合、「許可」と「拒否」は実際には「一致」または「不一致」を意味します。この場合、ACLでは、アプリケーションインスペクションやサービスモジュールへのリダイレクトなど、その機能のサービスを受けるトラフィックを選択しています。「拒否される」トラフィックは、単にACLに一致せず、したがってサービスを受けないトラフィックのことです。

アクセスコントロールによる暗黙的な拒否

through-the-box アクセスルールに使用するACLには末尾に暗黙のdenyステートメントがあります。したがって、インターフェイスに適用されるACLなどのトラフィック制御ACLでは、あるタイプのトラフィックを明示的に許可しない場合、そのトラフィックはドロップされます。たとえば、1つまたは複数の特定のアドレス以外のすべてのユーザがASA経由でネットワークにアクセスできるようにするには、特定のアドレスを拒否してから、その他のすべてのアドレスを許可する必要があります。

管理（コントロールプレーン）のACLはto-the-boxトラフィックを管理していますが、インターフェイスの一連の管理ルールの末尾には暗黙のdenyがありません。その代わりに、管理アクセスルールに一致しない接続は通常のアクセス制御ルールで評価されます。

サービス対象のトラフィックの選択に使用される ACL の場合は、明示的にトラフィックを「許可」する必要があります。「許可」されていないトラフィックはサービスの対象になりません。「拒否された」トラフィックはサービスをバイパスします。

EtherType ACL の場合、ACL の末尾にある暗黙的な拒否は、IP トラフィックや ARP には影響しません。たとえば、EtherType 8037 を許可する場合、ACL の末尾にある暗黙的な拒否によって、拡張 ACL で以前許可（または高位のセキュリティ インターフェイスから低位のセキュリティ インターフェイスへ暗黙的に許可）した IP トラフィックがブロックされることはありません。ただし、EtherType ACE で明示的にすべてのトラフィックを拒否すると、IP および ARP トラフィックが拒否されます。許可されるのは、自動ネゴシエーションなどの物理プロトコルトラフィックだけです。

NAT 使用時に拡張 ACL で使用する IP アドレス

NAT または PAT を使用すると、アドレスまたはポートが変換され、通常は内部アドレスと外部アドレスがマッピングされます。変換されたポートまたはアドレスに適用される拡張 ACL を作成する必要がある場合は、実際の（変換されていない）アドレスまたはポートを使用するか、マッピングされたアドレスまたはポートを使用するかを決定する必要があります。要件は機能によって異なります。

実際のアドレスとポートが使用されるので、NAT コンフィギュレーションが変更されても ACL を変更する必要はなくなります。

実際の IP アドレスを使用する機能

次のコマンドおよび機能では、インターフェイスに表示されるアドレスがマッピングアドレスである場合でも、実際の IP アドレスを使用します。

- アクセス ルール（access-group コマンドで参照される拡張 ACL）
- サービス ポリシー ルール（モジュラ ポリシー フレームワークの match access-list コマンド）
- ボットネット トラフィック フィルタのトラフィック分類（dynamic-filter enable classify-list コマンド）
- AAA ルール（aaa ... match コマンド）
- WCCP（wccp redirect-list group-list コマンド）

たとえば、内部サーバ 10.1.1.5 用の NAT を設定して、パブリックにルーティング可能な外部の IP アドレス 209.165.201.5 をこのサーバに付与する場合は、この内部サーバへのアクセスを外部トラフィックに許可するアクセス ルールの中で、サーバのマッピング アドレス（209.165.201.5）ではなく実際のアドレス（10.1.1.5）を参照する必要があります。

```
hostname(config)# object network server1
hostname(config-network-object)# host 10.1.1.5
hostname(config-network-object)# nat (inside,outside) static 209.165.201.5

hostname(config)# access-list OUTSIDE extended permit tcp any host 10.1.1.5 eq www
```

```
hostname(config)# access-group OUTSIDE in interface outside
```

マッピング IP アドレスを使用する機能

次の機能は、ACL を使用しますが、これらの ACL は、インターフェイス上で認識されるマッピングされた値を使用します。

- IPsec ACL
- capture コマンドの ACL
- ユーザ単位 ACL
- ルーティング プロトコルの ACL
- 他のすべての機能の ACL

時間ベース ACE

ルールが一定期間だけアクティブになるように、拡張 ACE と Webtype ACE に時間範囲オブジェクトを適用することができます。このタイプのルールを使用すると、特定の時間帯には許容できるものの、それ以外の時間帯には許容できないアクティビティを区別できます。たとえば、勤務時間中に追加の制限を設け、勤務時間後または昼食時にその制限を緩めることができます。逆に、勤務時間外は原則的にネットワークをシャットダウンすることもできます。

時間範囲オブジェクトが含まれていないルールでは、プロトコル、送信元、宛先、およびサービス基準が正確に同じ時間ベースのルールを作成することはできません。時間ベースではないルールは、重複した時間ベースのルールを常にオーバーライドします（冗長であるため）。



- (注) ACL を非アクティブにするための指定の終了時刻の後、約 80 ～ 100 秒の遅延が発生する場合があります。たとえば、指定の終了時刻が 3:50 の場合、この 3:50 は終了時刻に含まれているため、コマンドは、3:51:00 ～ 3:51:59 の間に呼び出されます。コマンドが呼び出された後、ASA は現在実行されているすべてのタスクを終了し、コマンドに ACL を無効にさせます。

アクセス制御リストのライセンス

アクセス制御リストは特別なライセンスを必要としません。

ただし、エントリ内でプロトコルとして **sctp** を使用する場合は、キャリアライセンスが必要です。

ACLのガイドライン

ファイアウォールモード

- 標準ACLと拡張ACLは、ルーテッドファイアウォールモードとトランスペアレントファイアウォールモードでサポートされます。
- Webtype ACLは、ルーテッドモードのみでサポートされます。
- EtherType ACLは、ルーテッドおよびトランスペアレントモードで、ブリッジグループメンバーのインターフェイスに対してのみサポートされます。

フェールオーバーとクラスタリング

コンフィギュレーションセッションは、フェールオーバーまたはクラスタユニット間で同期されません。あるセッションで変更をコミットすると、通常どおりすべてのフェールオーバーおよびクラスタユニットでその変更が反映されます。

IPv6

- 拡張ACLとWebtype ACLでは、IPv4アドレスとIPv6アドレスを組み合わせて使用できます。
- 標準ACLでは、IPv6アドレスは使用できません。
- EtherType ACLでは、IPアドレスは使用しません。

その他のガイドライン

- ネットワークマスクを指定するときは、指定方法がCisco IOSソフトウェアの **access-list** コマンドとは異なることに注意してください。ASAでは、ネットワークマスク（たとえば、Class Cマスクの255.255.255.0）が使用されます。Cisco IOSマスクでは、ワイルドカードビット（たとえば、0.0.0.255）が使用されます。
- 通常、ACLまたはオブジェクトグループに存在しないオブジェクトを参照したり、現在参照しているオブジェクトを削除したりすることはできません。**access-group** コマンド（アクセスルールを適用するコマンド）に存在しないACLを参照することもできません。ただし、このデフォルトの動作を変更し、オブジェクトまたはACLを作成する前にそれらを「前方参照」できるようにすることができます。オブジェクトまたはACLが作成されるまで、それらを参照するルールまたはアクセスグループは無視されます。事前参照をイネーブルにするには、**forward-reference enable** コマンドを使用します。
- （拡張ACLのみ）次の機能では、ACLを使用しますが、アイデンティティファイアウォール（個人またはグループ名を指定）、FQDN（完全修飾ドメイン名）、またはCisco TrustSec値を含むACLは使用できません。
 - VPNの **crypto map** コマンド

- VPN の `group-policy` コマンド、ただし、`vpn-filter` を除く
- WCCP
- DAP

ACL の設定

次の各セクションでは、さまざまなタイプの ACL の設定方法について説明します。まず ACL の基本に関するセクションを読んで全体像を把握し、次に特定のタイプの ACL に関するセクションを読んで詳細を確認してください。

基本的な ACL 設定および管理オプション

1 つの ACL は、同じ ACL ID または ACL 名を持つ 1 つまたは複数のアクセス コントロール エントリ (ACE) で構成されます。新しい ACL を作成するには、新しい ACL 名で ACE を作成します。作成した ACE は、新しい ACL の最初のルールになります。

ACL の操作では、次のことを実行できます。

ACL の内容を確認し、行番号とヒット数を決定する

ACL の内容を表示するには、`show access-list name` コマンドを使用します。各行は ACE で、行番号を含みます。行番号は、拡張 ACL に新しいエントリを挿入する場合に知っておく必要があります。情報には、各 ACE のヒットカウントも含まれます。ヒットカウントは、トラフィックがルールに一致した回数です。次に例を示します。

```
hostname# show access-list outside_access_in
access-list outside_access_in; 3 elements; name hash: 0x6892a938
access-list outside_access_in line 1 extended permit ip 10.2.2.0 255.255.255.0 any
(hitcnt=0) 0xcc48b55c
access-list outside_access_in line 2 extended permit ip host
2001:DB8::0DB8:800:200C:417A any (hitcnt=0) 0x79797f94
access-list outside_access_in line 3 extended permit ip user-group
LOCAL\\usergroup any any (hitcnt=0) 0xb0f5b1e1
```

ACE を追加する

ACE を追加するためのコマンドは `access-list name [line line-num] type parameters` です。行番号引数は、拡張 ACL でのみ使用できます。行番号を指定すると、ACE は ACL のその場所に挿入されます。その場所にあった ACE は、残りの ACE とともに下に移動します (つまり、ある行番号の位置に ACE を挿入しても、その行にあった古い ACE は置き換えられません)。行番号を指定しない場合、ACE は ACL の末尾に追加されます。使用可能なパラメータは、ACL のタイプによって異なります。詳細については、各 ACL タイプのトピックを参照してください。

コメントを ACL に追加する (Webtype 以外のすべてのタイプ)

ACE の目的を説明するのに役立つ注釈を ACL に追加するには、**access-list name [line line-num] remark text** コマンドを使用します。ベスト プラクティスは、ACE の前に注釈を挿入することです。ASDM で設定を表示すると、注釈は、その注釈に続く ACE に関連付けられます。ACE の前に複数の注釈を入力してコメントを拡張できます。各注釈は 100 文字に制限されます。先頭にスペースを置いて注釈を強調することができます。行番号を指定しない場合、注釈は ACL の末尾に追加されます。たとえば、各 ACE を追加する前に注釈を追加できます。

```
hostname(config)# access-list OUT remark - this is the inside admin address
hostname(config)# access-list OUT extended permit ip host 209.168.200.3 any
hostname(config)# access-list OUT remark - this is the hr admin address
hostname(config)# access-list OUT extended permit ip host 209.168.200.4 any
```

ACE または注釈を編集または移動する

ACE または注釈を編集または移動することはできません。代わりに、目的の値を持つ新しい ACE または注釈を (行番号を使用して) 適切な場所に作成してから、古い ACE または注釈を削除します。ACE を挿入できるのは拡張 ACL だけなので、標準、Webtype、または EtherType の ACL の ACE を編集または移動する必要がある場合は、それらのタイプの ACL を再作成する必要があります。これは ASDM を使用して長い ACL を再編成するよりもはるかに簡単です。

ACE または注釈を削除する

ACE または注釈を削除するには、**no access-list parameters** コマンドを使用します。入力する必要があるパラメータ文字列を表示するには、**show access-list** コマンドを使用します。この文字列は、削除する ACE または注釈に正確に一致する必要があります。ただし、**line line-num** 引数は除きます。この引数は、**no access-list** コマンドのオプションです。

注釈を含む ACL 全体を削除する

clear configure access-list name コマンドを使用します。注意してください。このコマンドでは、確認は求められません。名前を含めないと、ASA のすべてのアクセスリストが削除されます。

ACL の名前を変更する

access-list name rename new_name コマンドを使用します。

ACL をポリシーに適用する

ACL を作成しただけでは、トラフィックには何の処理も実行されません。ポリシーに ACL を適用する必要があります。たとえば、**access-group** コマンドを使用してインターフェイスに拡張 ACL を適用すると、このインターフェイスを通過するトラフィックを拒否または許可できます。

拡張 ACL の設定

拡張 ACL は、同じ ACL ID または ACL 名を持つすべての ACE で構成されます。拡張 ACL は、最も複雑で機能豊富な ACL タイプで、さまざまな機能に使用できます。拡張 ACL の最も注目すべき用途は、グローバルに、またはインターフェイスに適用され、デバイスを通過するのを拒否または許可されるトラフィックを決定するアクセスグループとしての使用です。ただし、拡張 ACL は、その他のサービスの適用対象のトラフィックを決定するのにも使用されます。

拡張 ACL は複雑であるため、次の各セクションでは、ACE を作成して特定のタイプのトラフィック照合を提供することに焦点を当てます。最初のセクションでは、基本的なアドレスベースの ACE と TCP/UDP ACE について説明し、残りのセクションの基礎を作ります。

IP アドレスまたは完全修飾ドメイン名ベースの照合に使用する拡張 ACE の追加

基本的な拡張 ACE では、IPv4 および IPv6 アドレスや、www.example.com などの完全修飾ドメイン名 (FQDN) を含む送信元アドレスと宛先アドレスに基づいてトラフィックを照合します。実際、どのタイプの拡張 ACE にも、送信元アドレスと宛先アドレスに関する詳細を含める必要があります。したがって、このトピックでは、最小限の拡張 ACE について説明します。



ヒント

ヒント：FQDN に基づいてトラフィックを照合する場合は、各 FQDN を表すネットワーク オブジェクトを作成する必要があります。

IP アドレスまたは FQDN 照合に使用する ACE を追加するには、次のコマンドを使用します。

```
access-list access_list_name [line line_number] extended {deny | permit} protocol_argument
source_address_argument dest_address_argument [log [[level] [interval secs] | disable | default]]
[time-range time_range_name] [inactive]
```

例：

```
hostname(config)# access-list ACL_IN extended permit ip any any
hostname(config)# access-list ACL_IN extended permit object service-obj-http any any
```

次のオプションがあります。

- *access_list_name*：新規または既存の ACL の名前。
- 行番号：*line line_number* オプションでは、ACE を挿入する位置の行番号を指定します。指定しない場合は、ACL の末尾に追加されます。
- 許可または拒否：**deny** キーワードを指定すると、条件に一致した場合にパケットが拒否または免除されます。**permit** キーワードを指定すると、条件に一致した場合にパケットが許可または包含されます。
- プロトコル：*protocol_argument* では、IP プロトコルを指定します。
 - *name* または *number*：プロトコルの名前または番号を指定します。**ip** を指定すると、すべてのプロトコルに適用されます。

- **object-group protocol_grp_id** : **object-group protocol** コマンドを使用して作成されたプロトコル オブジェクト グループを指定します。
 - **object service_obj_id** : **object service** コマンドを使用して作成されたサービス オブジェクトを指定します。オブジェクトには、ポートまたは ICMP タイプとコード仕様を含めることができます（必要に応じて）。
 - **object-group service_grp_id** : **object-group service** コマンドを使用して作成されたサービス オブジェクト グループを指定します。
- 送信元アドレス、宛先アドレス : *source_address_argument* ではパケットの送信元の IP アドレスまたは FQDN を指定し、*dest_address_argument* ではパケットの送信先の IP アドレスまたは FQDN を指定します。
- **host ip_address** : IPv4 ホスト アドレスを指定します。
 - **ip_address mask** : 10.100.10.0 255.255.255.0 などの IPv4 ネットワーク アドレスおよびサブネット マスクを指定します。
 - **ipv6-address/prefix-length** : IPv6 ホストまたはネットワーク アドレスとプレフィックスを指定します。
 - **any**、**any4**、および **any6** : **any** は IPv4 と IPv6 トラフィックの両方を指定します。**any4** は IPv4 トラフィックのみを指定し、**any6** は IPv6 トラフィックのみを指定します。
 - **interface interface_name** : ASA インターフェイスの名前を指定します。IP アドレスではなくインターフェイス名を使用して、トラフィックの送信元または宛先のインターフェイスに基づいてトラフィックを照合します。
 - **object nw_obj_id** : **object network** コマンドを使用して作成されたネットワーク オブジェクトを指定します。
 - **object-group nw_grp_id** : **object-group network** コマンドを使用して作成されたネットワーク オブジェクト グループを指定します。
- ログイング : **log** 引数では、ACE がネットワーク アクセス用の接続に一致するとき (**access-group** コマンドで ACL が適用されます) のログイング オプションを設定します。引数を指定せずに **log** オプションを入力すると、**syslog** メッセージ 106100 はデフォルトレベル (6) とデフォルト間隔 (300 秒) でイネーブルになります。ログ オプションは次のとおりです。
- **level** : 0 ~ 7 の重大度。デフォルトは 6 (情報) です。アクティブな ACE に対してこのレベルを変更する場合、新しいレベルは新規接続に適用され、既存の接続は引き続き前のレベルでログイングされます。
 - **interval secs** : **syslog** メッセージ間の時間間隔 (秒) 。1 ~ 600 で指定します。デフォルトは 300 です。この値は、ドロップ統計情報の収集に使用するキャッシュから非アクティブなフローを削除するためのタイムアウト値としても使用されます。
 - **disable** : すべての ACE ログイングをディセーブルにします。

- **default** : 拒否されたパケットに関するメッセージ 106023 のログをイネーブルにします。この設定は、**log** オプションを指定しないのと同じです。
- **時間範囲** : **time-range** *time_range_name* オプションでは、ACE がアクティブになっている時間帯と曜日を決定する時間範囲オブジェクトを指定します。時間範囲を指定しない場合、ACE は常にアクティブです。
- **アクティベーション** : ACE を削除せずにディセーブルにするには、**inactive** オプションを使用します。再度イネーブルにするには、**inactive** キーワードを使用せずに ACE 全体を入力します。

ポートベースの照合に使用する拡張 ACE の追加

ACE でサービス オブジェクトを指定する場合は、サービス オブジェクトに TCP/80 などのポートが指定されたプロトコルを含めることができます。または、ACE にポートを直接指定できます。ポートベースの照合を使用すると、プロトコルのすべてのトラフィックではなく、ポートベースのプロトコルの特定のタイプのトラフィックを対象にすることができます。

ポートベースの拡張 ACE は、プロトコルが **tcp**、**udp**、または **sctp** である基本的なアドレス照合 ACE です。ポート仕様を追加するには、次のコマンドを使用します。

```
access-list access_list_name [line line_number] extended {deny | permit} {tcp | udp | sctp}
source_address_argument [port_argument] dest_address_argument [port_argument] [log [[level] [interval
secs]] | disable | default] [time-range time-range-name] [inactive]
```

例 :

```
hostname(config)# access-list ACL_IN extended deny tcp any host 209.165.201.29 eq www
```

port_argument オプションでは、送信元ポートまたは宛先ポートを指定します。ポートを指定しなかった場合は、すべてのポートが照合されます。使用可能な引数は次のとおりです。

- **operator port** : *port* は、整数またはポートの名前にできます。operator には次のいずれかを指定できます。
 - **lt** : より小さい
 - **gt** : より大きい
 - **eq** : 等しい
 - **neq** : 等しくない
- **range** : 値の包括的な範囲。この演算子を使用する場合は、2つのポート番号を指定します (例 : **range 100 200**) 。



(注) DNS、Discard、Echo、Ident、NTP、RPC、SUNRPC、および Talk は、それぞれに TCP の定義と UDP の定義の両方が必要です。TACACS+ では、ポート 49 に対して 1 つの TCP 定義が必要です。

- **object-group service grp_id : object-group service {tcp | udp | tcp-udp}** コマンドを使用して作成されたサービス オブジェクト グループを指定します。これらのオブジェクト タイプは推奨されなくなりました。

ポート引数としてプロトコルおよびポートがオブジェクト内で定義されている場合は、推奨される一般的なサービス オブジェクトは指定できません。[IP アドレスまたは完全修飾ドメイン名ベースの照合に使用する拡張 ACE の追加 \(34 ページ\)](#) で説明されているように、これらのオブジェクトはプロトコル引数の一部として指定します。

その他のキーワードの詳細と、サービスオブジェクトを使用してプロトコルおよびポートを指定する方法については、[IP アドレスまたは完全修飾ドメイン名ベースの照合に使用する拡張 ACE の追加 \(34 ページ\)](#) を参照してください。

ICMP ベースの照合に使用する拡張 ACE の追加

ACE でサービス オブジェクトを指定する場合は、サービス オブジェクトに ICMP/ICMP6 プロトコルの ICMP タイプとコード仕様を含めることができます。または、ACE に ICMP タイプとコードを直接指定できます。たとえば、ICMP エコー要求 (ping) トラフィックをターゲットにできます。

ICMP 拡張 ACE は、プロトコルが **icmp** または **icmp6** である基本的なアドレス照合 ACE です。これらのプロトコルにはタイプおよびコード値があるため、ACE にタイプおよびコード仕様を追加できます。

プロトコルが ICMP または ICMP6 である IP アドレスまたは FQDN 照合に使用する ACE を追加するには、次のコマンドを使用します。

```
access-list access_list_name [line line_number] extended {deny | permit} {icmp | icmp6}
source_address_argument dest_address_argument [icmp_argument] [log [[level] [interval secs]] | disable
| default]] [time-range time_range_name] [inactive]
```

例：

```
hostname(config)# access-list abc extended permit icmp any any object-group obj_icmp_1
hostname(config)# access-list abc extended permit icmp any any echo
```

icmp_argument オプションでは、ICMP のタイプとコードを指定します。

- **icmp_type [icmp_code]** : ICMP タイプを名前または番号で指定し、そのタイプの ICMP コード (省略可能) を指定します。コードを指定しない場合は、すべてのコードが使用されます。
- **object-group icmp_grp_id** : (廃止予定) **object-group icmp-type** コマンドを使用して作成された ICMP/ICMP6 用のオブジェクト グループを指定します。

ICMP 引数としてプロトコルおよびタイプがオブジェクト内で定義されている場合は、推奨される一般的なサービス オブジェクトは指定できません。IP アドレスまたは完全修飾ドメイン名ベースの照合に使用する拡張 ACE の追加（34 ページ）で説明されているように、これらのオブジェクトはプロトコル引数の一部として指定します。

他のキーワードの説明については、IP アドレスまたは完全修飾ドメイン名ベースの照合に使用する拡張 ACE の追加（34 ページ）を参照してください。

ユーザベースの照合（アイデンティティファイアウォール）に使用する拡張 ACE の追加

ユーザベースの拡張 ACE は、ユーザ名またはユーザ グループを送信元の一一致条件に含める基本的なアドレス照合 ACE です。ユーザ ID に基づくルールを作成すると、ルールがスタティックなホストまたはネットワークアドレスに縛られるのを回避できます。たとえば、user1 のルールを定義し、アイデンティティファイアウォール機能によってそのユーザがあるホストにマッピングされているとします。さらに、このホストにある日 10.100.10.3 が割り当てられ、その翌日に 192.168.1.5 が割り当てられたとします。この場合でも、ユーザベースのルールは適用されます。

送信元アドレスと宛先アドレスは引き続き指定する必要があります。そのため、送信元アドレスは、ユーザに（通常は DHCP 経由で）割り当てられる可能性があるアドレスが含まれるように広く設定してください。たとえば、ユーザ「LOCAL\user1 any」は、割り当てられているアドレスに関係なく LOCAL\user1 ユーザに一致しますが、「LOCAL\user1 10.100.1.0/255.255.255.0」は、アドレスが 10.100.1.0/24 ネットワーク上にある場合にのみユーザに一致します。

グループ名を使用すると、学生、教師、マネージャ、エンジニアなどユーザのクラス全体に基づいてルールを定義できます。

ユーザまたはグループ照合に使用する ACE を追加するには、次のコマンドを使用します。

```
access-list access_list_name [line line_number] extended {deny | permit} protocol_argument [user_argument] source_address_argument [port_argument] dest_address_argument [port_argument] [log [[level] [interval secs] | disable | default]] [time-range time_range_name] [inactive]
```

例：

```
hostname (config) # access-list v1 extended permit ip user LOCAL\idfw any 10.0.0.0 255.255.255.0
```

user_argument オプションでは、送信元アドレスに加えて、トラフィックを照合するユーザまたはグループを指定します。使用可能な引数は次のとおりです。

- **object-group-user** *user_obj_grp_id* : **object-group user** コマンドを使用して作成されたユーザ オブジェクト グループを指定します。
- **user** {[*domain_nickname*]*name* | **any** | **none**} : ユーザ名を指定します。ユーザ クレデンシャルを含むすべてのユーザを照合するには **any** を指定し、ユーザ名にマッピングされていないアドレスを照合するには **none** を指定してください。これらのオプションが特に役立つのは、**access-group** と **aaa authentication match** のポリシーを結合する場合です。

- **user-group** [domain_nickname\\]user_group_name : ユーザグループ名を指定します。\\ はドメインとグループ名の区切りです。

他のキーワードの説明については、[IPアドレスまたは完全修飾ドメイン名ベースの照合に使用する拡張 ACE の追加 \(34 ページ\)](#) を参照してください。



ヒント 特定の ACE にユーザと Cisco Trustsec セキュリティグループの両方を含めることができます。

セキュリティグループベースの照合 (Cisco TrustSec) に使用する拡張 ACE の追加

セキュリティグループ拡張 ACE は、セキュリティグループまたはタグを送信元または宛先の一致条件に含める基本的なアドレス照合 ACE です。セキュリティグループに基づくルールを作成すると、ルールがスタティックなホストまたはネットワークアドレスに縛られるのを回避できます。送信元アドレスと宛先アドレスは引き続き指定する必要があります。そのため、アドレスは、ユーザに (通常は DHCP 経由で) 割り当てられる可能性があるアドレスが含まれるように広く設定してください。



ヒント このタイプの ACE を追加する前に、Cisco TrustSec 設定してください。

セキュリティグループ照合に使用する ACE を追加するには、次のコマンドを使用します。

```
access-list access_list_name [line line_number] extended {deny | permit} protocol_argument
[security_group_argument] source_address_argument [port_argument] [security_group_argument]
dest_address_argument [port_argument] [log [[level]]] [interval secs] | disable | default] [inactive |
time-range time_range_name]
```

例 :

```
hostname(config)# access-list INSIDE_IN extended permit ip
security-group name my-group any any
```

security_group_argument オプションでは、送信元または宛先アドレスに加えて、トラフィックを照合するセキュリティグループを指定します。使用可能な引数は次のとおりです。

- **object-group-security** security_obj_grp_id : **object-group security** コマンドを使用して作成されたセキュリティオブジェクトグループを指定します。
- **security-group** {name security_grp_id | tag security_grp_tag} : セキュリティグループの名前またはタグを指定します。

他のキーワードの説明については、[IPアドレスまたは完全修飾ドメイン名ベースの照合に使用する拡張 ACE の追加 \(34 ページ\)](#) を参照してください。



ヒント 特定の ACE にユーザと Cisco Trustsec セキュリティグループの両方を含めることができます。

拡張 ACL の例

次に示す ACL は ASA を通るすべてのホスト（ACL を適用するインターフェイス上の）を許可します。

```
hostname(config)# access-list ACL_IN extended permit ip any any
```

次の ACL は、192.168.1.0/24 のホストが TCP ベースのトラフィックで 209.165.201.0/27 のネットワークにアクセスすることを拒否します。その他のアドレスはすべて許可されます。

```
hostname(config)# access-list ACL_IN extended deny tcp 192.168.1.0 255.255.255.0
209.165.201.0 255.255.255.224
hostname(config)# access-list ACL_IN extended permit ip any any
```

選択したホストだけにアクセスを制限する場合は、限定的な許可 ACE を入力します。デフォルトでは、明示的に許可しない限り、他のトラフィックはすべて拒否されます。

```
hostname(config)# access-list ACL_IN extended permit ip 192.168.1.0 255.255.255.0
209.165.201.0 255.255.255.224
```

次の ACL では、すべてのホスト（この ACL を適用するインターフェイス上の）からアドレス 209.165.201.29 の Web サイトへのアクセスを禁止しています。他のトラフィックはすべて許可されます。

```
hostname(config)# access-list ACL_IN extended deny tcp any host 209.165.201.29 eq www
hostname(config)# access-list ACL_IN extended permit ip any any
```

オブジェクトグループを使用する次の ACL では、内部ネットワーク上のさまざまなホストについて、さまざまな Web サーバへのアクセスを禁止しています。他のトラフィックはすべて許可されます。

```
hostname(config-network)# access-list ACL_IN extended deny tcp object-group denied
object-group web eq www
hostname(config)# access-list ACL_IN extended permit ip any any
hostname(config)# access-group ACL_IN in interface inside
```

次の例では、あるネットワーク オブジェクトグループ (A) から別のネットワーク オブジェクトグループ (B) へのトラフィックを許可する ACL を一時的にディセーブルにします。

```
hostname(config)# access-list 104 permit ip host object-group A object-group B inactive
```

時間ベース ACE を実装するには、**time-range** コマンドを使用して、週おおよび 1 日の中の特定の時刻を定義します。次に、**access-list extended** コマンドを使用して、時間範囲を ACE にバインドします。次の例では、「Sales」ACL の ACE を「New_York_Minute」という時間範囲にバインドしています。

```
hostname(config)# access-list Sales line 1 extended deny tcp host 209.165.200.225 host
```

```
209.165.201.1 time-range New_York_Minute
```

次の例では、IPv4/IPv6 混在 ACL が表示されています。

```
hostname(config)# access-list demoacl extended permit ip 2001:DB8:1::/64 10.2.2.0
255.255.255.0
hostname(config)# access-list demoacl extended permit ip 2001:DB8:1::/64 2001:DB8:2::/64
hostname(config)# access-list demoacl extended permit ip host 10.3.3.3 host 10.4.4.4
```

アドレスを拡張 ACL のオブジェクトに変換する例

次に示す、オブジェクトグループを使用しない通常の ACL では、内部ネットワーク上のさまざまなホストについて、さまざまな Web サーバへのアクセスを禁止しています。他のトラフィックはすべて許可されます。

```
hostname(config)# access-list ACL_IN extended deny tcp host 10.1.1.4 host 209.165.201.29
eq www
hostname(config)# access-list ACL_IN extended deny tcp host 10.1.1.78 host 209.165.201.29
eq www
hostname(config)# access-list ACL_IN extended deny tcp host 10.1.1.89 host 209.165.201.29
eq www
hostname(config)# access-list ACL_IN extended deny tcp host 10.1.1.4 host 209.165.201.16
eq www
hostname(config)# access-list ACL_IN extended deny tcp host 10.1.1.78 host 209.165.201.16
eq www
hostname(config)# access-list ACL_IN extended deny tcp host 10.1.1.89 host 209.165.201.16
eq www
hostname(config)# access-list ACL_IN extended deny tcp host 10.1.1.4 host 209.165.201.78
eq www
hostname(config)# access-list ACL_IN extended deny tcp host 10.1.1.78 host 209.165.201.78
eq www
hostname(config)# access-list ACL_IN extended deny tcp host 10.1.1.89 host 209.165.201.78
eq www
hostname(config)# access-list ACL_IN extended permit ip any any
hostname(config)# access-group ACL_IN in interface inside
```

2つのネットワーク オブジェクトグループ（内部ホスト用に1つ、Web サーバ用に1つ）を作成すると、コンフィギュレーションが簡略化され、簡単に修正してホストを追加できるようになります。

```
hostname(config)# object-group network denied
hostname(config-network)# network-object host 10.1.1.4
hostname(config-network)# network-object host 10.1.1.78
hostname(config-network)# network-object host 10.1.1.89

hostname(config-network)# object-group network web
hostname(config-network)# network-object host 209.165.201.29
hostname(config-network)# network-object host 209.165.201.16
hostname(config-network)# network-object host 209.165.201.78

hostname(config)# access-list ACL_IN extended deny tcp object-group denied object-group
web eq www
hostname(config)# access-list ACL_IN extended permit ip any any
hostname(config)# access-group ACL_IN in interface inside
```

標準 ACL の設定

標準 ACL は、ACL ID または名前が同じすべての ACE で構成されます。標準 ACL は、ルートマップや VPN フィルタなどの限られた数の機能に使用されます。標準 ACL では、IPv4 アドレスのみを使用して、宛先アドレスのみを定義します。

標準アクセスリスト エントリを追加するには、次のコマンドを使用します。

```
access-list access_list_name standard {deny | permit} {any4 | host ip_address | ip_address mask}
```

例：

```
hostname(config)# access-list OSPF standard permit 192.168.1.0 255.255.255.0
```

次のオプションがあります。

- 名前：*access_list_name* 引数には、ACL の名前または番号を指定します。標準 ACL の従来の数値は 1～99 または 1300～1999 ですが、任意の名前または数値を使用できます。ACL がまだ存在しない場合は、新しい ACL を作成します。ACL が存在する場合、エントリは ACL の末尾に追加されます。
- 許可または拒否：**deny** キーワードを指定すると、条件に一致した場合にパケットが拒否または免除されます。**permit** キーワードを指定すると、条件に一致した場合にパケットが許可または包含されます。
- 宛先アドレス：**any4** キーワードは、すべての IPv4 アドレスに一致します。**host** *ip_address* 引数は、ホストの IPv4 アドレスに一致します。*ip_address ip_mask* 引数は、IPv4 サブネット (10.1.1.0 255.255.255.0 など) に一致します。

Webtype ACL の設定

Webtype ACL は、クライアントレス SSL VPN トラフィックのフィルタリング、特定のネットワーク、サブネット、ホスト、および Web サーバへのユーザアクセスの制限に使用されます。フィルタを定義しない場合は、すべての接続が許可されます。Webtype ACL は、同じ ACL ID または ACL 名を持つすべての ACE で構成されます。

Webtype ACL では、URL または宛先アドレスに基づいてトラフィックを照合できます。単一の ACE でこれらの仕様を組み合わせることはできません。次の各セクションでは、各タイプの ACE について説明します。

URL 照合に使用する Webtype ACE の追加

ユーザがアクセスしようとしている URL に基づいてトラフィックを照合するには、次のコマンドを使用します。

```
access-list access_list_name webtype {deny | permit} url {url_string | any} [log [[level] [interval secs]] | disable | default]] [time_range time_range_name] [inactive]
```

例：

```
hostname(config)# access-list acl_company webtype deny url http://*.example.com
```

次のオプションがあります。

- **access_list_name** : 新規または既存の ACL の名前。ACL がすでに存在する場合は、ACL の末尾に ACE が追加されます。
- 許可または拒否 : **deny** キーワードを指定すると、条件に一致した場合にパケットが拒否または免除されます。**permit** キーワードを指定すると、条件に一致した場合にパケットが許可または包含されます。
- **URL** : **url** キーワードでは、照合する URL を指定します。すべての URL ベースのトラフィックに一致させるには、**url any** を使用します。そうでない場合は、URL 文字列を入力します。URL 文字列には、ワイルドカードを含めることができます。以下では、URL の指定に関するヒントと制限事項をいくつか示します。
 - すべての URL に一致させるには、**any** を指定します。
 - 「Permit url any」と指定すると、「プロトコル://サーバ IP/パス」の形式の URL はすべて許可され、このパターンに一致しないトラフィック（ポート転送など）はブロックされます。暗黙的な拒否が発生しないよう、必要なポート（Citrix の場合はポート 1494）への接続を許可する ACE を使用してください。
 - スマートトンネルと ica プラグインは、**smart-tunnel://** と **ica://** のタイプにのみ一致するため、「permit url any」を使用した ACL によって影響を受けることはありません。
 - 使用できるプロトコルは、**cifs://**、**citrix://**、**citrixs://**、**ftp://**、**http://**、**https://**、**imap4://**、**nfs://**、**pop3://**、**smart-tunnel://**、および **smtp://** です。プロトコルでワイルドカードを使用することもできます。たとえば、**htt*** は **http** および **https** に一致し、アスタリスク ***** はすべてのプロトコルに一致します。たとえば、***://*.example.com** は、**example.com** ネットワークへのすべてのタイプの URL ベースのトラフィックに一致します。
 - **smart-tunnel://** URL を指定すると、サーバ名だけを含めることができます。URL にパスを含めることはできません。たとえば、**smart-tunnel://www.example.com** は受け入れ可能ですが、**smart-tunnel://www.example.com/index.html** は受け入れ不可です。
 - アスタリスク (*****) : 空の文字列を含む任意の文字列に一致します。すべての **http** URL に一致させるには、**http://**** と入力します。
 - 疑問符 **?** は任意の 1 文字に一致します。
 - 角カッコ (**[]**) : 文字の範囲を指定する際に使用する演算子です。角カッコ内に指定された範囲に属する任意の 1 文字に一致します。たとえば、**http://www.cisco.com:80/** と **http://www.cisco.com:81/** の両方に一致させるには、「**http://www.cisco.com:8[01]/**」と入力します。
- **ロギング** : **log** 引数では、パケットが ACE に一致した場合のロギングオプションを設定します。引数を指定せずに **log** オプションを入力すると、**syslog** メッセージ 106102 はデフォルトレベル (6) とデフォルト間隔 (300 秒) でイネーブルになります。ログオプションは次のとおりです。

- **level** : 0 ~ 7 の重大度。デフォルト値は 6 です。
- **interval secs** : syslog メッセージ間の時間間隔 (秒)。1 ~ 600 で指定します。デフォルトは 300 です。
- **disable** : すべての ACL ロギングをディセーブルにします。
- **default** : メッセージ 106103 のロギングをイネーブルにします。この設定は、**log** オプションを指定しないのと同じです。
- **時間範囲** : **time-range** *time_range_name* オプションでは、ACE がアクティブになっている時間帯と曜日を決定する時間範囲オブジェクトを指定します。時間範囲を指定しない場合、ACE は常にアクティブです。
- **アクティベーション** : ACE を削除せずにディセーブルにするには、**inactive** オプションを使用します。再度イネーブルにするには、**inactive** キーワードを使用せずに ACE 全体を入力します。

IP アドレス照合に使用する Webtype ACE の追加

ユーザがアクセスしようとしている宛先アドレスに基づいてトラフィックを照合するには、次のコマンドを使用します。Webtype ACL には、URL 仕様に加えて IPv4 アドレスと IPv6 アドレスの組み合わせを含めることができます。

IP アドレス照合に使用する Webtype ACE を追加するには、次のコマンドを使用します。

```
access-list access_list_name webtype {deny | permit} tcp dest_address_argument [operator port] [log
[[level] [interval secs] | disable | default]] [time_range time_range_name] [inactive]]
```

例 :

```
hostname(config)# access-list acl_company webtype permit tcp any
```

ここで説明していないキーワードの説明については、[URL 照合に使用する Webtype ACE の追加 \(42 ページ\)](#) を参照してください。このタイプの ACE に固有のキーワードと引数は次のとおりです。

- **tcp** : TCP プロトコル。Webtype ACL では、TCP トラフィックのみを照合します。
- **宛先アドレス** : *dest_address_argument* では、パケットの送信先の IP アドレスを指定します。
 - **host** *ip_address* : IPv4 ホスト アドレスを指定します。
 - **dest_ip_address mask** : 10.100.10.0 255.255.255.0 など、IPv4 ネットワーク アドレスおよびサブネット マスクを指定します。
 - **ipv6-address/prefix-length** : IPv6 ホストまたはネットワーク アドレスとプレフィックスを指定します。
 - **any**、**any4**、**any6** : **any** は IPv4 と IPv6 の両方のトラフィックを表し、**any4** は IPv4 トラフィックのみを表し、**any6** は IPv6 トラフィックのみを表します。

- **operator port** : 宛先ポート。ポートを指定しなかった場合は、すべてのポートが照合されます。**port** には、TCP ポートの番号（整数）または名前を指定できます。**operator** は次のいずれかになります。
 - **lt** : より小さい
 - **gt** : より大きい
 - **eq** : 等しい
 - **neq** : 等しくない
 - **range** : 値の包括的な範囲。この演算子を使用する場合は、2つのポート番号を指定します（例：**range 100 200**）。

Webtype ACL の例

次の例は、特定の企業の URL へのアクセスを拒否する方法を示しています。

```
hostname(config)# access-list acl_company webtype deny url http://*.example.com
```

次の例は、特定の Web ページへのアクセスを拒否する方法を示しています。

```
hostname(config)# access-list acl_file webtype deny url  
https://www.example.com/dir/file.html
```

次の例は、特定サーバ上にある任意の URL へのポート 8080 経由の HTTP アクセスを拒否する方法を示しています。

```
hostname(config)# access-list acl_company webtype deny url http://my-server:8080/*
```

次の例は、Webtype ACL でワイルドカードを使用する方法を示しています。

- 次に、`http://www.example.com/layouts/1033` などの URL に一致させる例を示します。

```
access-list VPN-Group webtype permit url http://www.example.com/*
```

- 次に、`http://www.example.com/` や `http://www.example.net/` などの URL に一致させる例を示します。

```
access-list test webtype permit url http://www.example.*
```

- 次に、`http://www.example.com` や `ftp://wwwz.example.com` などの URL に一致させる例を示します。

```
access-list test webtype permit url *://ww?.e*co*/
```

- 次の例は、`http://www.cisco.com:80` や `https://www.cisco.com:81` などの URL に一致します。

```
access-list test webtype permit url *://ww?.c*co*:8[01]/
```

上記の例の範囲演算子「[]」は、文字 **0** または **1** がその場所で出現する可能性があることを示しています。

- 次に、`http://www.example.com` や `http://www.example.net` などの URL に一致させる例を示します。

```
access-list test webtype permit url http://www.[a-z]example?*/
```

上記の例に示した range 演算子「[]」は、**a** ~ **z** の範囲内の任意の 1 文字が出現可能であることを指定します。

- 次に、ファイル名またはパスのどこかに「`cgi`」が含まれる `http` または `https` URL に一致させる例を示します。

```
access-list test webtype permit url htt*://*/.*cgi?*
```



- (注) すべての `http` URL に一致させるには、「`http://*`」ではなく「`http://**`」と入力する必要があります。

次の例は、Web-type ACL を適用して、特定の CIFS 共有へのアクセスをディセーブルにする方法を示しています。

このシナリオでは、「`shares`」というルートフォルダに「`Marketing_Reports`」および「`Sales_Reports`」という 2 つのサブフォルダが格納されています。「`shares/Marketing_Reports`」フォルダへのアクセスを明示的に拒否しようとしています。

```
access-list CIFS_Avoid webtype deny url cifs://172.16.10.40/shares/Marketing_Reports.
```

ただし、ACL の末尾に暗黙的な「`deny all`」があるため、上記の ACL を指定すると、ルートフォルダ（「`shares`」）とすべてのサブフォルダ（「`shares/Sales Reports`」と「`shares/Marketing Reports`」）にアクセスできなくなります。

この問題を修正するには、ルートフォルダと残りのサブフォルダへのアクセスを許可する新しい ACL を追加します。

```
access-list CIFS_Allow webtype permit url cifs://172.16.10.40/shares*
```

EtherType ACL の設定

EtherType ACL は、ブリッジグループメンバーのインターフェイスの非 IP レイヤ 2 トラフィックに適用されます。これらのルールを使用して、レイヤ 2 パケット内の EtherType 値に基づいてトラフィックを許可または破棄できます。EtherType ACL では、ブリッジグループを経由する非 IP トラフィックのフローを制御できます。802.3 形式フレームでは、`type` フィールドではなく `length` フィールドが使用されるため、ACL では処理されません。

EtherType ACE を追加するには、次のコマンドを使用します。

```
access-list access_list_name ethertype {deny | permit} {any | bpdu | dsap {hex_address | bpdu | ipx | isis | raw-ipx} | eii-ipx | ipx | isis | mpls-multicast | mpls-unicast | hex_number}
```

例：

```
hostname(config)# access-list ETHER ethertype deny mpls-multicast
```

次のオプションがあります。

- `access_list_name`：新規または既存の ACL の名前。ACL がすでに存在する場合は、ACL の末尾に ACE が追加されます。
- 許可または拒否：`deny` キーワードを指定すると、条件に一致した場合にパケットが拒否されます。`permit` キーワードは、条件が一致した場合にパケットを許可します。
- トラフィック一致条件：次のオプションを使用してトラフィックを照合できます。
 - `any`：すべてのレイヤ 2 トラフィックと一致します。
 - `bpdu`：デフォルトで許可されるブリッジプロトコルデータユニット (dsap 0x42)。このキーワードは `dsap bpdu` に変換されます。
 - `dsap{hex_address|bpdu|ipx|isis|raw-ipx}`：IEEE 802.2 論理リンク制御 (LLC) パケットの宛先サービスアクセスポイントのアドレス。ユーザが許可または拒否するアドレスを 16 進数 (0x01 ~ 0xff) で含めます。また、次のキーワードを使用して共通の値のルールを作成することもできます。
 - `bpdu 0x42` では、ブリッジプロトコルデータユニット。
 - `ipx 0xe0` では、Internet Packet Exchange (IPX) 802.2 LLC。
 - `isis 0xfe` では、Intermediate System to Intermediate System (IS-IS)
 - `raw-ipx 0xff` では、Raw IPX 802.3 形式。
 - `eii-ipx`：Ethernet II IPX 形式、EtherType 0x8137。
 - `ipx`：Internetwork Packet Exchange (IPX)。このキーワードは、3つの個別のルールを設定するための `dsap ipx`、`dsap raw-ipx`、および `eii-ipx` のショートカットです。
 - `isis`：Intermediate System to Intermediate System (IS-IS) このキーワードは `dsap isis` に変換されます。

- **mpls-multicast** : MPLS マルチキャスト。
- **mpls-unicast** : MPLS ユニキャスト。
- **[hex_number]** : 16 ビットの 16 進数 0x600 ~ 0xffff で指定できる任意の EtherType。EtherType のリストについては、<http://www.ietf.org/rfc/rfc1700.txt> にアクセスして、RFC 1700 「Assigned Numbers」を参照してください。

EtherType ACL の例

次の例は、EtherType ACL の設定方法（インターフェイスへの適用方法を含む）を示しています。

たとえば、次のサンプル ACL では、内部インターフェイスで発信される一般的な EtherType が許可されます。

```
hostname(config)# access-list ETHER ethertype permit ipx
INFO: ethertype ipx is saved to config as ethertype eii-ipx
INFO: ethertype ipx is saved to config as ethertype dsap ipx
INFO: ethertype ipx is saved to config as ethertype dsap raw-ipx
hostname(config)# access-list ETHER ethertype permit mpls-unicast
hostname(config)# access-group ETHER in interface inside
```

次の例では、ASA を通過する一部の EtherType が許可されますが、それ以外はすべて拒否されます。

```
hostname(config)# access-list ETHER ethertype permit 0x1234
hostname(config)# access-list ETHER ethertype permit mpls-unicast
hostname(config)# access-group ETHER in interface inside
hostname(config)# access-group ETHER in interface outside
```

次の例では、両方のインターフェイスで EtherType 0x1256 のトラフィックが拒否されますが、他のトラフィックはすべて許可されます。

```
hostname(config)# access-list nonIP ethertype deny 1256
hostname(config)# access-list nonIP ethertype permit any
hostname(config)# access-group nonIP in interface inside
hostname(config)# access-group nonIP in interface outside
```

隔離されたコンフィギュレーションセッションでの ACL の編集

アクセスルールまたは他の目的に使用する ACL を編集すると、その変更はすぐに実装され、トラフィックに影響を与えます。新しいルールがアクティブになるのはルールのコンパイルが完了した後のみとし、そのコンパイルは各 ACE を編集した後に発生することを、トランザクションコミットモデルによって保証するために、アクセスルールを使用できます。

ACL 編集の影響をさらに分離するには、「コンフィギュレーションセッション」で変更を行うことができます。このセッションは、変更内容を明示的にコミットする前に、複数の ACE やオブジェクトを編集できる隔離されたモードです。このため、デバイスの動作を変更する前に、目的のすべての変更が完了したことを確認できます。

始める前に

- `access-group` コマンドによって参照されるコマンドは編集できますが、その他のコマンドによって参照される ACL は編集できません。参照されない ACL を編集したり、新しいオブジェクトを作成したりすることもできます。
- オブジェクトとオブジェクトグループを作成または編集できますが、あるセッションで1つのオブジェクトまたはオブジェクトグループを作成する場合、同じセッションでそのオブジェクトまたはオブジェクトグループを編集することはできません。オブジェクトが希望どおりに定義されていない場合は、変更をコミットしてからオブジェクトを編集するか、セッション全体を廃棄してもう一度やり直す必要があります。
- `access-group` コマンド（アクセスルール）によって参照される ACL を編集する場合は、セッションをコミットするときにトランザクションコミットモデルが使用されます。このため、ACL は、古い ACL が新しい ACL に置き換えられる前に完全にコンパイルされません。
- ACL とオブジェクト名の前方参照をイネーブルにすると（`forward-reference enable` コマンド）、`access-group` コマンド（アクセスルール）によって参照される ACL を削除してから、その ACL を再作成できます。変更をコミットすると、コンパイルが完了した後に新しいバージョンの ACL が使用されます。存在しないオブジェクトを参照するルールを作成したり、アクセスルールで使用中のオブジェクトを削除したりすることもできます。ただし、NAT などの他のルールで使用されているオブジェクトを削除すると、コミットエラーが発生します。

手順

ステップ 1 セッションを開始します。

```
hostname#configure session session_name  
hostname(config-s)#
```

`session_name` がすでに存在する場合は、そのセッションを開きます。存在しない場合は、新しいセッションを作成します。

既存のセッションを表示するには、`show configuration session` コマンドを使用します。一度にアクティブにできるセッションは最大で3つです。古い未使用のセッションを削除する必要がある場合は、`clear configuration session session_name` コマンドを使用します。

他のユーザが編集中であるために既存のセッションを開くことができない場合は、セッションが編集中であることを示すフラグをクリアできます。この操作は、セッションが実際には編集

中でないことが確実な場合にのみ行ってください。フラグをリセットするには、**clear session session_name access** コマンドを使用します。

ステップ2 (コミットされたセッションのみ) 変更を行います。次の基本コマンドとそれらのパラメータのいずれかを使用できます。

- **access-list**
- **object**
- **object-group**

ステップ3 セッションで実行することを決定します。使用できるコマンドは、前にセッションをコミット済みかどうかによって異なります。使用できる可能性があるコマンドは次のとおりです。

- **exit** : セッションを単に終了し、変更のコミットや廃棄は行わないため、後で戻ることができます。
- **commit [noconfirm [revert-save | config-save]]** : (コミットされていないセッションのみ) 変更を保存します。セッションを保存するかどうか尋ねられます。リバートセッションを保存 (**revert-save**) しておくと、**revert** コマンドで変更を元に戻すことができます。また、コンフィギュレーションセッションを保存 (**config-save**) しておくと、そのセッションで変更したすべての内容を、必要に応じて再度コミットできます。リバートセッションまたはコンフィギュレーションセッションを保存した場合は、変更はコミットされますが、セッションはアクティブのままになります。セッションを開いて、変更を元に戻したり同じ変更を再コミットしたりできます。**noconfirm** オプションと任意の適切な **save** オプションを指定すると、プロンプトが表示されないようにすることができます。
- **abort** : (コミットされていないセッションのみ) 変更を破棄し、セッションを削除します。セッションを保持する場合は、セッションを終了して **clear session session_name configuration** コマンドを使用します。このコマンドは、セッションを削除せずに空にします。
- **revert** : (コミットされたセッションのみ) 変更を元に戻し、セッションをコミットする前のコンフィギュレーションに戻して、そのセッションを削除します。
- **show configuration session [session_name]** : セッションで行った変更を表示します。

ACLのモニタリング

ACLをモニタするには、次のいずれかのコマンドを入力します。

- **show access-list [name]** : 各ACEの行番号とヒットカウントを含むアクセスリストを表示します。ACL名を指定してください。そうしないと、すべてのアクセスリストが表示されます。

- **show running-config access-list [name]** : 現在実行しているアクセス リスト コンフィギュレーションを表示します。ACL 名を指定してください。そうしないと、すべてのアクセス リストが表示されます。

ACL の履歴

機能名	リリース	説明
標準、拡張、Webtype ACL	7.0(1)	<p>ACL は、ネットワーク アクセスを制御したり、さまざまな機能を適用するトラフィックを指定したりするために使用されます。拡張アクセス コントロール リストは、through-the-box アクセス コントロールとその他のいくつかの機能に使用されます。標準 ACL は、ルート マップと VPN フィルタで使用されます。Webtype ACL は、クライアントレス SSL VPN フィルタリングで使用されます。EtherType ACL は、IP 以外のレイヤ 2 トラフィックを制御します。</p> <p>access-list extended、access-list standard、access-list webtype、access-list ethertype の各コマンドが導入されました。</p>
拡張 ACL での実際の IP アドレス	8.3(1)	<p>NAT または PAT を使用するとき、さまざまな機能で、ACL でのマッピング アドレスおよびポートの使用が不要になります。これらの機能については、変換されていない実際のアドレスとポートを使用する必要があります。実際のアドレスとポートが使用されるので、NAT コンフィギュレーションが変更されても ACL を変更する必要はなくなります。</p>
拡張 ACL でのアイデンティティ ファイアウォールのサポート	8.4(2)	<p>アイデンティティ ファイアウォールのユーザおよびグループを発信元と宛先に使用できるようになりました。アイデンティティ ファイアウォール ACL はアクセス ルールや AAA ルールとともに、および VPN 認証に使用できます。</p> <p>access-list extended コマンドが変更されました。</p>
EtherType ACL が IS-IS トラフィックをサポート	8.4(5)、9.1(2)	<p>トランスペアレント ファイアウォール モードでは、ASA が EtherType ACL を使用して IS-IS トラフィックを制御できるようになりました。</p> <p>access-list ethertype {permit deny} isis コマンドが変更されました。</p>
拡張 ACL での Cisco TrustSec のサポート	9.0(1)	<p>Cisco TrustSec セキュリティ グループを送信元と宛先に使用できるようになりました。アイデンティティ ファイアウォール ACL をアクセス ルールとともに使用できます。</p> <p>access-list extended コマンドが変更されました。</p>

機能名	リリース	説明
拡張 ACL と Webytype ACL での IPv4 アドレスと IPv6 アドレスの統合	9.0(1)	<p>拡張 ACL と Webytype ACL で IPv4 アドレスと IPv6 アドレスがサポートされるようになりました。送信元および宛先に対して IPv4 および IPv6 アドレスの組み合わせも指定できます。any キーワードは、IPv4 および IPv6 トラフィックを表すように変更されました。IPv4 のみのトラフィックを表す any4 キーワードと、IPv6 のみのトラフィックを表す any6 キーワードが追加されました。IPv6 固有の ACL は非推奨です。既存の IPv6 ACL は拡張 ACL に移行されます。移行の詳細については、リリースノートを参照してください。</p> <p>次のコマンドが変更されました。 access-list extended、access-list webytype</p> <p>ipv6 access-list、ipv6 access-list webytype、ipv6-vpn-filter の各コマンドが削除されました。</p>
ICMP コードによって ICMP トラフィックをフィルタリングするための拡張 ACL とオブジェクト機能拡張	9.0(1)	<p>ICMP コードに基づいて ICMP トラフィックの許可または拒否ができるようになりました。</p> <p>access-list extended、service-object、service の各コマンドが導入または変更されました。</p>
ACL およびオブジェクトを編集するためのコンフィギュレーションセッション アクセスルール内でのオブジェクトおよび ACL の前方参照	9.3(2)	<p>独立したコンフィギュレーションセッションで ACL およびオブジェクトを編集できるようになりました。オブジェクトおよび ACL を前方参照することも可能です。つまり、まだ存在していないオブジェクトや ACL に対するルールおよびアクセスグループを設定することができます。</p> <p>clear configuration session、clear session、configure session、forward-reference、および show configuration session の各コマンドが導入されました。</p>
Stream Control Transmission Protocol (SCTP) の ACL のサポート	9.5(2)	<p>sctp プロトコルを使用して、ポートの仕様を含む ACL ルールを作成できるようになりました。</p> <p>次のコマンドが変更されました。 access-list extended。</p>
Ethertype ルールで、IEEE 802.2 論理リンク制御パケットの宛先サービスアクセスポイントのアドレスがサポートされます。	9.6(2)	<p>IEEE 802.2 論理リンク制御パケットの宛先サービスアクセスポイントのアドレスに対する Etherbyte のアクセス制御ルールを作成できるようになりました。この追加により、bpdu キーワードが対象トラフィックに一致しなくなります。dsap 0x42 に対して bpdu ルールを書き換えます。</p> <p>次のコマンドが変更されました。 access-list etherbyte</p>

機能名	リリース	説明
ブリッジグループメンバーのインターフェイスで Ethertype ルールのルーテッドモード、およびブリッジグループの仮想インターフェイス (BVI) の拡張アクセスルールのサポート。	9.7(1)	<p>Ethertype ACL を作成し、ルーテッドモードのブリッジグループメンバーのインターフェイスに適用できるようになりました。また、メンバーインターフェイスに加えて、ブリッジ仮想インターフェイス (BVI) に拡張アクセスルールを適用することもできます。</p> <p>次のコマンドが変更されました。 access-group、access-list ethertype</p>
EtherType アクセス制御リストの変更。	9.9(1)	<p>EtherType アクセスコントロールリストは、Ethernet II IPX (EII IPX) をサポートするようになりました。さらに、DSAP キーワードに新しいキーワードが追加され、共通 DSAP 値 (BPDU (0x42)、IPX (0xE0)、Raw IPX (0xFF)、および ISIS (0xFE)) をサポートします。その結果、BPDU または ISIS キーワードを使用する既存の EtherType アクセス制御エントリは自動的に DSAP 仕様を使用するように変換され、IPX のルールは 3 つのルール (DSAP IPX、DSAP Raw IPX、および EII IPX) に変換されます。さらに、IPX を EtherType 値として使用するパケットキャプチャは廃止されました。これは、IPX が 3 つの個別の EtherType に対応するためです。</p> <p>次のコマンドが変更されました：access-list ethertype キーワード eii-ipx および dsap {bpd ipx isis raw-ipx} が追加されました。capture ethernet-typeipx キーワードはサポートされなくなりました。</p>



第 4 章

アクセスルール

この章では、アクセスルールを使用して ASA へのネットワーク アクセスや ASA を通過するネットワークアクセスを制御する方法について説明します。ルーテッドファイアウォールモードの場合もトランスペアレントファイアウォールモードの場合も、ネットワークアクセスを制御するには、アクセスルールを使用します。トランスペアレントモードでは、アクセスルール（レイヤ3トラフィックの場合）と EtherType ルール（レイヤ2トラフィックの場合）の両方を使用できます。



(注) ASA インターフェイスに管理アクセスの目的でアクセスするには、ホスト IP アドレスを許可するアクセスルールは必要ありません。必要なのは、一般的な操作の設定ガイドに従って管理アクセスを設定することだけです。

- [ネットワークアクセスの制御](#) (55 ページ)
- [アクセスルールのライセンス](#) (62 ページ)
- [アクセス制御に関するガイドライン](#) (62 ページ)
- [アクセス制御の設定](#) (63 ページ)
- [アクセスルールのモニタリング](#) (67 ページ)
- [ネットワークアクセスの許可または拒否の設定例](#) (68 ページ)
- [アクセスルールの履歴](#) (69 ページ)

ネットワークアクセスの制御

アクセスルールは、ASA の通過を許可するトラフィックを定義したものです。複数の異なるレイヤのルールを組み合わせることでアクセスコントロールポリシーを実装できます。

- インターフェイスに割り当てられる拡張アクセスルール（レイヤ3以上のトラフィック）：着信方向と発信方向のそれぞれで異なるルールセット（ACL）を適用できます。拡張アクセスルールでは、送信元と宛先のトラフィックの基準に基づいてトラフィックが許可または拒否されます。
- ブリッジ仮想インターフェイス（BVI、ルーテッドモード）に割り当てられている拡張アクセスルール（レイヤ3以上のトラフィック）：BVI を指定すると、着信方向と発信方向

のそれぞれで異なるルールセットを適用でき、ブリッジグループメンバーのインターフェイスにもルールセットを適用できます。BVIとメンバーのインターフェイスの両方にアクセスルールがあると、処理の順序は方向によって異なります。着信方向、メンバーのアクセスルールが最初に、次にBVIのアクセスルールが評価されます。発信方向、BVIルールが最初に、メンバーのインターフェイスのルールが次に考慮されます。

- グローバルに割り当てられる拡張アクセスルール：デフォルトのアクセスコントロールとして使用する単一のグローバルルールセットを作成できます。グローバルルールはインターフェイスルールの後に適用されます。
- 管理アクセスルール（レイヤ3以上のトラフィック）：インターフェイスに対するトラフィック（通常は管理トラフィック）を制御する単一のルールセットを適用できます。これらのルールは、CLIの「コントロールプレーン」アクセスグループに相当します。デバイスに対するICMPトラフィックについては、代わりにICMPルールを設定できます。
- インターフェイスに割り当てられるEtherTypeルール（レイヤ2のトラフィック）（ブリッジグループメンバーのインターフェイスのみ）：着信方向と発信方向のそれぞれで異なるルールセットを適用できます。EtherTypeルールは、IP以外のトラフィックのネットワークアクセスを制御するルールです。EtherTypeルールでは、EtherTypeに基づいてトラフィックが許可または拒否されます。また、ブリッジグループメンバーのインターフェイスに拡張アクセスルールを適用して、レイヤ3以上のトラフィックを制御できます。

ルールに関する一般情報

次のトピックでは、アクセスルールおよびEtherTypeルールに関する一般的な情報を提供します。

インターフェイスアクセスルールとグローバルアクセスルール

アクセスルールを特定のインターフェイスに適用するか、またはアクセスルールをすべてのインターフェイスにグローバルに適用できます。インターフェイスアクセスルールと一緒にグローバルアクセスルールを設定できます。この場合、特定の着信インターフェイスアクセスルールが常に汎用のグローバルアクセスルールよりも先に処理されます。グローバルアクセスルールは、着信トラフィックにだけ適用されます。

インバウンドルールとアウトバウンドルール

トラフィックの方向に基づいてアクセスルールを設定できます。

- インバウンド：インバウンドアクセスルールは、インターフェイスに入ってくるトラフィックに適用されます。グローバルアクセスルールおよび管理アクセスルールは常にインバウンドルールになります。
- アウトバウンド：アウトバウンドルールは、インターフェイスから送信されるトラフィックに適用されます。



- (注) 「インバウンド」および「アウトバウンド」は、インターフェイスにおける ACL の適用対象を表したもので、前者は、インターフェイスにおいて ASA により受信されるトラフィックに ACL が適用されることを表し、後者はインターフェイスにおいて ASA から送信されるトラフィックに ACL が適用されることを表しています。これらの用語は、一般に着信と呼ばれる、セキュリティの低いインターフェイスから高いインターフェイスへのトラフィックの移動や、一般に発信と呼ばれる、セキュリティの高いインターフェイスから低いインターフェイスへのトラフィックの移動を意味しません。

たとえば、内部ネットワーク上の特定のホストに限って、外部ネットワーク上の Web サーバにアクセスできるようにする場合などには、アウトバウンド ACL が有用です。複数のインバウンド ACL を作成してアクセスを制限することもできますが、指定したホストだけアクセスを許可するアウトバウンド ACL を 1 つだけ作成する方が効率的です（次の図を参照してください）。他のすべてのホストは、アウトバウンド ACL により外部ネットワークから遮断されます。

図 2: Outbound ACL

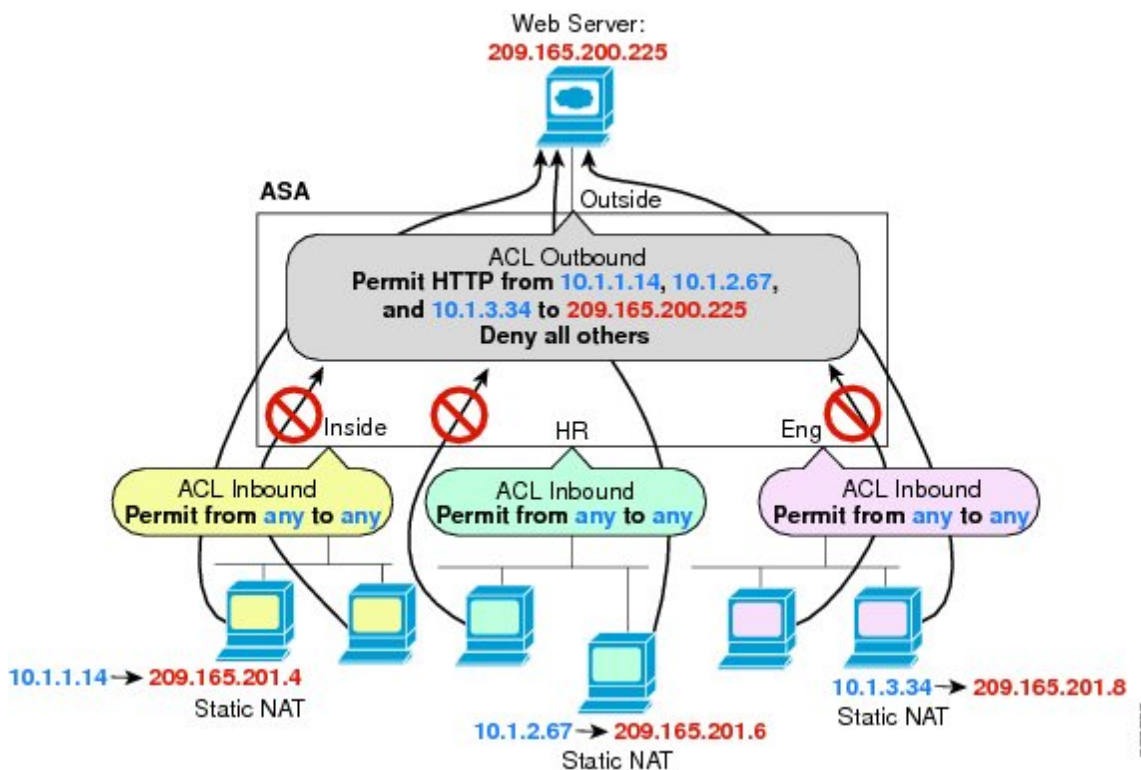

この例について、次のコマンドを参照してください。

```
hostname(config)# access-list OUTSIDE extended permit tcp host 10.1.1.14
host 209.165.200.225 eq www
hostname(config)# access-list OUTSIDE extended permit tcp host 10.1.2.67
host 209.165.200.225 eq www
hostname(config)# access-list OUTSIDE extended permit tcp host 10.1.3.34
```

```
host 209.165.200.225 eq www
hostname(config)# access-group OUTSIDE out interface outside
```

ルールの順序

ルールの順序が重要です。ASAにおいて、パケットを転送するかドロップするかの判断が行われる場合、ASAでは、パケットと各ルールとの照合が、適用されるACLにおけるそれらのルールの並び順に従って行われます。いずれかのルールに合致した場合、それ以降のルールはチェックされません。たとえば、先頭に作成したアクセスルールが、インターフェイスに対してすべてのトラフィックを明示的に許可するものであれば、それ以降のルールはチェックされません。

暗黙的な許可

高セキュリティインターフェイスから低セキュリティインターフェイスへのIPv4およびIPv6のユニキャストトラフィックはデフォルトで許可されます。これには標準のルーテッドインターフェイスとルーテッドモードでのブリッジ仮想インターフェイス（BVI）間のトラフィックが含まれます。

ブリッジグループメンバーのインターフェイスでは、高セキュリティインターフェイスから低セキュリティインターフェイスへのこの暗黙の許可が、同じブリッジグループ内でのみインターフェイスに適用されます。ブリッジグループメンバーのインターフェイスとルーテッドインターフェイスまたは別のブリッジグループのメンバーとの間には暗黙の許可はありません。

ブリッジグループメンバーのインターフェイス（ルーテッドまたはトランスペアレントモード）も次をデフォルトで許可します。

- 双方向のARP。ARPトラフィックの制御にはARPインスペクションを使用します。アクセスルールでは制御できません。
- 双方向のBPDU。（EtherTypeルールを使用してこれらを制御できます）

他のトラフィックには、拡張アクセスルール（IPv4およびIPv6）、またはEtherTypeルール（非IP）のいずれかを使用する必要があります。

暗黙的な拒否

ACLの最後で暗黙的な拒否が設定されるため、明示的に許可しない限り、トラフィックは通過できません。たとえば、特定のアドレスを除くすべてのユーザに、ASA経由でのネットワークにアクセスすることを許可する場合、特定のアドレスを拒否したうえで、他のすべてのユーザを許可します。

管理（コントロールプレーン）のACLはto-the-boxトラフィックを管理していますが、インターフェイスの一連の管理ルールの末尾には暗黙のdenyがありません。その代わりに、管理アクセスルールに一致しない接続は通常のアクセス制御ルールで評価されます。

EtherType ACLの場合、ACLの末尾にある暗黙的な拒否は、IPトラフィックやARPには影響しません。たとえば、EtherType 8037を許可する場合、ACLの末尾にある暗黙的な拒否によつ

て、拡張 ACL で以前許可（または高位のセキュリティ インターフェイスから低位のセキュリティ インターフェイスへ暗黙的に許可）した IP トラフィックがブロックされることはありません。ただし、EtherType ルールですべてのトラフィックを明示的に拒否した場合は、IP と ARP のトラフィックが拒否され、物理的なプロトコルのトラフィック（自動ネゴシエーションなど）だけが許可されます。

グローバル アクセスルールを設定すると、暗黙的な拒否はグローバル ルールが処理された後になります。次の動作の順序を参照してください。

1. インターフェイス アクセスルール。
2. ブリッジグループメンバーのインターフェイスでは、ブリッジ仮想インターフェイス (BVI) のアクセスルール。
3. グローバル アクセスルール。
4. 暗黙的な拒否。

NAT とアクセスルール

アクセスルールは、NAT を設定している場合でも、アクセスルールの一致を決定する際に常に実際の IP アドレスを使用します。たとえば、内部サーバ 10.1.1.5 用の NAT を設定して、パブリックにルーティング可能な外部の IP アドレス 209.165.201.5 をこのサーバに付与する場合は、この内部サーバへのアクセスを外部トラフィックに許可するアクセスルールの中で、サーバのマッピングアドレス (209.165.201.5) ではなく実際のアドレス (10.1.1.5) を参照する必要があります。

拡張アクセスルール

この項では、拡張アクセスルールについて説明します。

リターン トラフィックに対する拡張アクセスルール

ルーテッドモードとトランスペアレントモードの両方に対する TCP、UDP、および SCTP 接続については、リターン トラフィックを許可するためのアクセスルールは必要ありません。ASA は、確立された双方向接続のリターン トラフィックをすべて許可します。

ただし、ICMP などのコネクションレス型プロトコルについては、ASA は単方向セッションを確立します。したがって、(ACL を送信元インターフェイスと宛先インターフェイスに適用することで) アクセスルールで双方向の ICMP を許可するか、ICMP インспекションエンジンをイネーブルにする必要があります。ICMP インспекションエンジンは、ICMP セッションを双方向接続として扱います。たとえば、ping を制御するには、**echo-reply (0)** (ASA からホストへ) または **echo (8)** (ホストから ASA へ) を指定します。

ブロードキャストとマルチキャスト トラフィックの許可

ルーテッドファイアウォールモードでは、ブロードキャストとマルチキャスト トラフィックは、アクセスルールで許可されている場合でもブロックされます。これには、サポートされて

いないダイナミックルーティングプロトコルおよびDHCPが含まれます。ダイナミックルーティングプロトコルまたはDHCPリレーを、このトラフィックを許可するように設定する必要があります。

トランスペアレントまたはルーテッドファイアウォールモードで同じブリッジグループのメンバーであるインターフェイスでは、アクセスルールを使用してIPトラフィックを許可することができます。



- (注) これらの特殊なタイプのトラフィックはコネクションレス型であるため、アクセスルールを着信および発信の両方のインターフェイスに適用して、リターントラフィックの通過を許可する必要があります。

次の表に、同じブリッジグループのメンバーであるインターフェイス間のアクセスルールを使用して、ユーザが許可できる一般的なトラフィックタイプを示します。

表 2: 同じブリッジグループのメンバー間のアクセスルールの特別なトラフィック

トラフィックタイプ	プロトコルまたはポート	注
DHCP	UDP ポート 67 および 68	DHCP サーバがイネーブルの場合、ASA は DHCP パケットの通過を拒否します。
EIGRP	プロトコル 88	—
OSPF	プロトコル 89	—
マルチキャストストリーム	UDP ポートは、アプリケーションによって異なります。	マルチキャストストリームは、常に Class D アドレス (224.0.0.0 to 239.x.x.x) に送信されます。
RIP (v1 または v2)	UDP ポート 520	—

管理アクセスルール

ASA 宛ての管理トラフィックを制御するアクセスルールを設定できます。to-the-box 管理トラフィック (**http**、**ssh**、**telnet** などのコマンドで定義) に対するアクセス制御ルールは、**control-plane** オプションを使用して適用される管理アクセスルールよりも優先されます。したがって、このような許可された管理トラフィックは、to-the-box ACL で明示的に拒否されている場合でも着信が許可されます。

通常のアksesルールとは異なり、インターフェイスの一連の管理ルールの末尾には暗黙の **deny** がありません。その代わりに、管理アクセスルールに一致しない接続は通常のアkses制御ルールで評価されます。

また、デバイスへの ICMP トラフィックは、ICMP ルールを使用して制御できます。デバイスを通過する ICMP トラフィックの制御には、通常の拡張アクセスルールを使用します。

EtherType ルール

この項では、EtherType ルールについて説明します。

サポートされている EtherType およびその他のトラフィック

EtherType ルールは次を制御します。

- 一般的なタイプの IPX および MPLS ユニキャストまたはマルチキャストを含む、16 ビットの 16 進数値で示された EtherType。
- イーサネット V2 フレーム。
- デフォルトで許可される BPDU。BPDU は、SNAP でカプセル化されており、ASA は特別に BPDU を処理するように設計されています。
- トランク ポート（シスコ専用）BPDU。トランク BPDU のペイロードには VLAN 情報が含まれるため、BPDU を許可すると、ASA により、発信 VLAN を使用してペイロードが修正されます。
- Intermediate System to Intermediate System (IS-IS)。
- IEEE 802.2 論理リンク制御パケット。宛先サービス アクセス ポイントのアドレスに基づいてアクセスを制御できます。

次のタイプのトラフィックはサポートされていません。

- 802.3 形式フレーム：type フィールドではなく length フィールドが使用されるため、ルールでは処理されません。

リターン トラフィックに対する EtherType ルール

EtherType はコネクションレス型であるため、トラフィックを両方向に通過させる必要がある場合は、両方のインターフェイスにルールを適用する必要があります。

MPLS の許可

MPLS を許可する場合は、Label Distribution Protocol および Tag Distribution Protocol の TCP 接続が ASA を経由して確立されるようにしてください。これには、ASA インターフェイス上の IP アドレスを LDP セッションまたは TDP セッションの router-id として使用するよう、ASA に接続されている両方の MPLS ルータを設定します（LDP および TDP を使用することにより、MPLS ルータは、転送するパケットに使用するラベル（アドレス）をネゴシエートできるようになります）。

Cisco IOS ルータで、使用プロトコル（LDP または TDP）に適したコマンドを入力します。interface は、ASA に接続されているインターフェイスです。

mpls ldp router-id interface force

または

tag-switching tdp router-id interface force

アクセス ルールのライセンス

アクセス制御ルールは特別なライセンスを必要としません。

ただし、ルール内でプロトコルとして **sctp** を使用する場合は、キャリア ライセンスが必要です。

アクセス制御に関するガイドライン

IPv6 のガイドライン

IPv6 をサポートします。送信元アドレスと宛先アドレスには IPv4 アドレスと IPv6 アドレスの組み合わせを含めることができます。

Per-User ACL の注意事項

- ユーザごとの ACL では、**timeout uauth** コマンドの値が使用されますが、この値は AAA のユーザごとのセッションタイムアウト値でオーバーライドできます。
- ユーザごとの ACL のためにトラフィックが拒否された場合、**syslog** メッセージ 109025 がログに記録されます。トラフィックが許可された場合、**syslog** メッセージは生成されません。ユーザごとの ACL の **log** オプションの効果はありません。

その他のガイドラインと制限事項

- オブジェクトグループ検索をイネーブルにすると、ルックアップのパフォーマンスは低下し、CPU 使用率は増加しますが、アクセス ルールの検索に必要なメモリを抑えることができます。オブジェクトグループ検索を有効にした場合、ネットワーク オブジェクトまたはサービスオブジェクトは拡張されませんが、それらのグループの定義に基づいて一致するアクセスルールが検索されます。このオプションを設定するには、**object-group-search access-control** コマンドを使用します。

接続ごとに、送信元と宛先の両方の IP アドレスがネットワーク オブジェクトと照合されます。発信元アドレスに一致するオブジェクトの数が、宛先アドレスと一致する数の 1 万倍を超えると接続が切断されます。このチェックは、パフォーマンスの低下を防止します。一致件数が膨大になることを防ぐためにルールを設定します。



(注) オブジェクトグループの検索は、ネットワーク オブジェクトとサービス オブジェクトのみで動作します。セキュリティ グループまたはユーザ オブジェクトでは動作しません。ACL にセキュリティグループが含まれている場合は、この機能を有効にしないでください。ACL が非アクティブになったり、その他の予期しない動作となる可能性があります。

- アクセス グループにトランザクションコミット モデルを使用することで、システムのパフォーマンスと信頼性を高めることができます。詳細については、一般的な操作設定ガイドの基本設定の章を参照してください。 **asp rule-engine transactional-commit access-group** コマンドを使用します。
- ASDM では、ACL のルールの前にあるアクセス リストのコメントに基づいてルールの説明が設定されます。ASDM で新しいルールを作成した場合も、関連するルールの前にあるコメントが説明として設定されます。ただし、ASDM のパケットトレーサは、CLI の照合ルール後に設定されたコメントに一致します。
- 通常、ACL またはオブジェクト グループに存在しないオブジェクトを参照したり、現在参照しているオブジェクトを削除したりすることはできません。 **access-group** コマンド (アクセスルールを適用するコマンド) に存在しない ACL を参照することもできません。ただし、このデフォルトの動作を変更し、オブジェクトまたは ACL を作成する前にそれらを「前方参照」できるようにすることができます。オブジェクトまたは ACL が作成されるまで、それらを参照するルールまたはアクセスグループは無視されます。事前参照をイネーブルにするには、 **forward-reference enable** コマンドを使用します。

アクセス制御の設定

ここでは、アクセス コントロールを設定する方法について説明します。

アクセス グループの設定

アクセス グループを作成するには、まず、ACL を作成します。

ACL をインターフェイスにバインドするかグローバルに適用するには、次のコマンドを使用します。

```
access-group access_list { {in | out} interface interface_name [per-user-override | control-plane] | global}
```

インターフェイス固有のアクセス グループの場合は、次の手順を実行します。

- 拡張または EtherType ACL 名を指定します。ACL タイプ、インターフェイス、方向ごとに 1 つの **access-group** コマンドを設定し、1 つのコントロールプレーン ACL を設定できます。コントロールプレーン ACL は、拡張 ACL である必要があります。EtherType ACL は

ブリッジグループメンバーのインターフェイスでのみ許可されます。ルーテッドモードのブリッジグループでは、ブリッジ仮想インターフェイス（BVI）と各ブリッジグループメンバーのインターフェイスの両方に各方向の拡張 ACL を指定できます。

- **in** キーワードによって、ACL が着信トラフィックに適用されます。 **out** キーワードによって、ACL が発信トラフィックに適用されます。
- **interface** 名を指定します。
- **per-user-override** キーワードを使用すると（着信拡張 ACL の場合に限る）、ユーザ許可用にダウンロードしたダイナミック ユーザ ACL により、インターフェイスに割り当てられている ACL を上書きできます。たとえば、インターフェイス ACL が 10.0.0.0 からのトラフィックをすべて拒否し、ダイナミック ACL が 10.0.0.0 からのトラフィックをすべて許可する場合、そのユーザに関しては、ダイナミック ACL によってインターフェイス ACL が上書きされます。

デフォルトでは、VPN リモートアクセストラフィックはインターフェイス ACL と照合されません。ただし、**no sysopt connection permit-vpn** コマンドを使用してこのバイパスをオフにする場合、動作は、グループポリシーに適用される **vpn-filter** があるかどうか、および **per-user-override** オプションを設定するかどうかによって異なります。

- **per-user-override** なし、**vpn-filter** なし：トラフィックはインターフェイス ACL と照合されます。
- **per-user-override** なし、**vpn-filter**：トラフィックはまずインターフェイス ACL と照合され、次に VPN フィルタと照合されます。
- **per-user-override**、**vpn-filter**：トラフィックは VPN フィルタのみと照合されます。
- 拡張 ACL の対象が **to-the-box** トラフィックである場合、**control-plane** キーワードを指定します。

通常のアksesルールとは異なり、インターフェイスの一連の管理（コントロールプレーン）ルールの末尾には暗黙の **deny** がありません。その代わりに、管理アクセスルールに一致しない接続は通常のアkses制御ルールで評価されます。

グローバルアクセスグループの場合は、**global** キーワードを指定して、すべてのインターフェイスの着信方向に拡張 ACL を適用します。

例

次の例は、**access-group** コマンドを使用する方法を示しています。

```
hostname(config)# access-list outside_access permit tcp any host 209.165.201.3 eq 80
hostname(config)# access-group outside_access in interface outside
```

access-list コマンドでは、任意のホストからポート 80 を使用してホストアドレスにアクセスできるようにしています。**access-group** コマンドでは、外部インターフェイスに入るトラフィックに **access-list** コマンドを適用するように指定しています。

ICMP アクセス ルールの設定

デフォルトでは、IPv4 または IPv6 を使用して任意のインターフェイスに ICMP パケットを送信できます。ただし、次の例外があります。

- ASA は、ブロードキャストアドレス宛での ICMP エコー要求に応答しません。
- ASA は、トラフィックが着信するインターフェイス宛での ICMP トラフィックにのみ応答します。ICMP トラフィックは、インターフェイス経由で離れたインターフェイスに送信できません。

デバイスを攻撃から保護するために、ICMP ルールを使用して、インターフェイスへの ICMP アクセスを特定のホスト、ネットワーク、または ICMP タイプに限定できます。ICMP ルールにはアクセスルールと同様に順序があり、パケットに最初に一致したルールのアクションが適用されます。

インターフェイスに対して any ICMP ルールを設定すると、ICMP ルールのリストの最後に暗黙の deny ICMP ルールが追加され、デフォルトの動作が変更されます。そのため、一部のメッセージタイプだけを拒否する場合は、残りのメッセージタイプを許可するように ICMP ルールのリストの最後に permit any ルールを含める必要があります。

ICMP 到達不能メッセージタイプ（タイプ 3）の権限を常に付与することを推奨します。ICMP 到達不能メッセージを拒否すると、ICMP パス MTU ディスカバリーがディセーブルになり、IPsec および PPTP トラフィックが停止することがあります。また、IPv6 の ICMP パケットは、IPv6 のネイバー探索プロセスに使用されます。

手順

ステップ 1 ICMP トラフィックのルールを作成します。

```
icmp {permit | deny} {host ip_address | ip_address mask | any} [icmp_type] interface_name
```

icmp_type を指定しない場合、すべてのタイプにルールが適用されます。番号または名前を入力できます。ping を制御するには、echo-reply (0) (ASA からホストへ) または echo (8) (ホストから ASA へ) を指定します。

すべてのアドレス (**any**)、単一のホスト (**host**)、またはネットワーク (*ip_address mask*) にルールを適用できます。

ステップ 2 ICMPv6 (IPv6) トラフィックのルールを作成します。

```
ipv6 icmp {permit | deny} {host ipv6_address | ipv6-network/prefix-length | any} [icmp_type]  
interface_name
```

icmp_type を指定しない場合、すべてのタイプにルールが適用されます。

すべてのアドレス (**any**)、単一のホスト (**host**)、またはネットワーク (*ipv6-network/prefix-length*) にルールを適用できます。

ステップ 3 (任意) トレース ルートの出力に ASA が表示されるように、ICMP の到達不能メッセージに対するレート制限を設定します。

icmp unreachable rate-limit rate burst-size size

レート制限は1～100の範囲で設定できます。デフォルトは1です。バーストサイズは動作には影響しませんが、1～10の範囲で設定する必要があります。

例：

ASA をホップの1つとして表示するトレースルートに対してASAの通過を許可するためには、**set connection decrement-ttl** コマンドをイネーブルにするほか、レート制限を大きくする必要があります。たとえば、次のポリシーでは、ASAを通過するすべてのトラフィックについて、レート制限を引き上げ、Time-to-Live (TTL; 存続可能時間) の値をデクリメントしています。

```
icmp unreachable rate-limit 50 burst-size 1
class-map global-class
  match any
policy-map global_policy
  class global-class
    set connection decrement-ttl
```

例

次の例は、10.1.1.15のホストを除くすべてのホストで内部インターフェイスへのICMPの使用を許可する方法を示しています。

```
hostname(config)# icmp deny host 10.1.1.15 inside
hostname(config)# icmp permit any inside
```

次の例は、10.1.1.15のアドレスを持つホストに内部インターフェイスへのpingだけを許可する方法を示しています。

```
hostname(config)# icmp permit host 10.1.1.15 inside
```

次に、外部インターフェイスですべてのping要求を拒否し、すべてのpacket-too-bigメッセージを許可する(パスMTUディスカバリをサポートするため)方法を示します。

```
hostname(config)# ipv6 icmp deny any echo-reply outside
hostname(config)# ipv6 icmp permit any packet-too-big outside
```

次の例は、ホスト2000:0:0:4::2またはプレフィックス2001::/64上のホストに対して外部インターフェイスへのpingを許可する方法を示しています。

```
hostname(config)# ipv6 icmp permit host 2000:0:0:4::2 echo-reply outside
hostname(config)# ipv6 icmp permit 2001::/64 echo-reply outside
hostname(config)# ipv6 icmp permit any packet-too-big outside
```

アクセス ルールのモニタリング

ネットワーク アクセスをモニタするには、次のコマンドを入力します。

- **clear access-list *id* counters**

アクセス リストのヒット数を消去します。

- **show access-list [*name*]**

各 ACE の行番号とヒットカウントを含むアクセスリストを表示します。ACL 名を指定してください。そうしないと、すべてのアクセス リストが表示されます。

- **show running-config access-group**

インターフェイスにバインドされている現在の ACL を表示します。

アクセス ルールの syslog メッセージの評価

アクセスルールに関するメッセージは、syslog イベントのビューア (ASDM のビューアなど) を使用して確認できます。

デフォルトのロギングを使用している場合、明示的に拒否されたフローに対する syslog メッセージ 106023 だけが表示されます。ルールのリストの最後にある「暗黙の deny」に一致するトラフィックは記録されません。

ASA が攻撃を受けた場合、拒否されたパケットを示す syslog メッセージの数が非常に大きくなる場合があります。代わりに、syslog メッセージ 106100 を使用するロギングをイネーブルにすることをお勧めします。このメッセージは各ルール (許可ルールも含む) の統計情報を示すもので、これを使用することにより、生成される syslog メッセージの数を制限できます。また、特定のルールについて、すべてのロギングをディセーブルにする方法もあります。

メッセージ 106100 のロギングがイネーブルで、パケットが ACE と一致した場合、ASA はフローエントリを作成して、指定された間隔内で受信したパケットの数を追跡します。ASA は、最初のヒットがあったとき、および各間隔の終わりに syslog メッセージを生成し、その間隔におけるヒットの合計数と最後のヒットのタイムスタンプを示します。各間隔の終わりに、ASA はヒット数を 0 にリセットします。1つの間隔内で ACE と一致するパケットがなかった場合、ASA はそのフロー エントリを削除します。ルールのロギングの設定では、それぞれのルールについて、ログメッセージの間隔のほか、重大度も制御することができます。

フローは、送信元 IP アドレス、宛先 IP アドレス、プロトコル、およびポートで定義されます。同じ2つのホスト間の新しい接続では、送信元ポートが異なる場合があるため、接続のための新しいフローが作成されると、同じフローの増加は示されない場合があります。

確立された接続に属する、許可されたパケットを ACL でチェックする必要はありません。最初のパケットだけがロギングされ、ヒット数に含められます。ICMP などのコネクションレス型プロトコルの場合は、許可されているパケットもすべてロギングされ、拒否されたパケットはすべてロギングされます。

これらのメッセージの詳細については、*syslog* メッセージ ガイドを参照してください。



ヒント メッセージ 106100 のロギングがイネーブルで、パケットが ACE と一致した場合、ASA はフロー エントリを作成して、指定された間隔内で受信したパケットの数を追跡します。ASA では、ACE 用のロギング フローを最大 32 K 保持できます。どの時点でも大量のフローが同時に存在する可能性があります。メモリおよび CPU リソースが無制限に消費されないようにするために、ASA は同時拒否フロー数に制限を設定します。この制限は、拒否フローに対してだけ設定されます（許可フローには設定されません）。これは、拒否フローは攻撃を示している可能性があるためです。制限に達すると、ASA は既存の拒否フローが期限切れになるまでロギング用の新しい拒否フローを作成せず、メッセージ 106101 を発行します。このメッセージの頻度は `access-list alert-interval secs` コマンドを使用して、拒否フローのキャッシュの最大数は `access-list deny-flow-max number` コマンドを使用して制御できます。

ネットワーク アクセスの許可または拒否の設定例

次に、ネットワーク アクセスの許可または拒否の一般的な設定例のいくつかを示します。

拡張 ACL の例

次の例は、内部サーバ1のネットワーク オブジェクトを追加し、サーバに対してスタティック NAT を実行し、内部サーバ1への外側からのアクセスをイネーブルにします。

```
hostname(config)# object network inside-server1
hostname(config)# host 10.1.1.1
hostname(config)# nat (inside,outside) static 209.165.201.12

hostname(config)# access-list outside_access extended permit tcp any object inside-server1
eq www
hostname(config)# access-group outside_access in interface outside
```

次の例では、すべてのホストに内部ネットワークと hr ネットワークの間での通信を許可しますが、外部ネットワークへのアクセスは特定のホストだけに許可されます。

```
hostname(config)# access-list ANY extended permit ip any any
hostname(config)# access-list OUT extended permit ip host 209.168.200.3 any
hostname(config)# access-list OUT extended permit ip host 209.168.200.4 any

hostname(config)# access-group ANY in interface inside
hostname(config)# access-group ANY in interface hr
hostname(config)# access-group OUT out interface outside
```

次の例では、オブジェクトグループを使用して内部インターフェイスの特定のトラフィックを許可します。

```
!
hostname (config)# object-group service myaclog
hostname (config-service)# service-object tcp source range 2000 3000
hostname (config-service)# service-object tcp source range 3000 3010 destination$
hostname (config-service)# service-object ipsec
```

```
hostname (config-service)# service-object udp destination range 1002 1006
hostname (config-service)# service-object icmp echo

hostname(config)# access-list outsideacl extended permit object-group myaclog interface
inside any
```

EtherType の例

たとえば、次のサンプル ACL では、内部インターフェイスで発信される一般的な EtherType が許可されます。

```
hostname(config)# access-list ETHER ethertype permit ipx
INFO: ethertype ipx is saved to config as ethertype eii-ipx
INFO: ethertype ipx is saved to config as ethertype dsap ipx
INFO: ethertype ipx is saved to config as ethertype dsap raw-ipx
hostname(config)# access-list ETHER ethertype permit mpls-unicast
hostname(config)# access-group ETHER in interface inside
```

次の例では、ASA を通過する一部の EtherType が許可されますが、それ以外はすべて拒否されます。

```
hostname(config)# access-list ETHER ethertype permit 0x1234
hostname(config)# access-list ETHER ethertype permit mpls-unicast
hostname(config)# access-group ETHER in interface inside
hostname(config)# access-group ETHER in interface outside
```

次の例では、両方のインターフェイスで EtherType 0x1256 のトラフィックが拒否されますが、他のトラフィックはすべて許可されます。

```
hostname(config)# access-list nonIP ethertype deny 1256
hostname(config)# access-list nonIP ethertype permit any
hostname(config)# access-group nonIP in interface inside
hostname(config)# access-group nonIP in interface outside
```

アクセス ルールの履歴

機能名	プラットフォーム リリース	説明
インターフェイス アクセス ルール	7.0(1)	ACL を使用した、ASA 経由のネットワーク アクセスの制御。 access-group コマンドが導入されました。
グローバル アクセス ルール	8.3(1)	グローバル アクセス ルールが導入されました。 次のコマンドが変更されました。 access-group .

機能名	プラットフォーム リリース	説明
アイデンティティ ファイアウォールのサポート	8.4(2)	アイデンティティ ファイアウォールのユーザおよびグループを発信元と宛先に使用できるようになりました。アイデンティティ ファイアウォール ACL はアクセス ルールや AAA ルールとともに、および VPN 認証に使用できます。 access-list extended コマンドが変更されました。
EtherType ACL が IS-IS トラフィックをサポート	8.4(5)、9.1(2)	トランスペアレント ファイアウォール モードでは、ASA が EtherType ACL を使用して IS-IS トラフィックを渡すことができるようになりました。 access-list ethertype {permit deny} isis コマンドが変更されました。
TrustSec のサポート	9.0(1)	TrustSec セキュリティグループを送信元と宛先に使用できるようになりました。アイデンティティ ファイアウォール ACL をアクセス ルールとともに使用できます。 access-list extended コマンドが変更されました。
IPv4 および IPv6 の統合 ACL	9.0(1)	ACL で IPv4 および IPv6 アドレスがサポートされるようになりました。送信元および宛先に対して IPv4 および IPv6 アドレスの組み合わせも指定できます。any キーワードは、IPv4 および IPv6 トラフィックを表すように変更されました。IPv4 のみのトラフィックを表す any4 キーワードと、IPv6 のみのトラフィックを表す any6 キーワードが追加されました。IPv6 固有の ACL は非推奨です。既存の IPv6 ACL は拡張 ACL に移行されます。移行の詳細については、リリース ノートを参照してください。 次のコマンドが変更されました。 access-list extended 、 access-list webtype ipv6 access-list 、 ipv6 access-list webtype 、 ipv6-vpn-filter の各コマンドが削除されました。
ICMP コードによって ICMP トラフィックをフィルタリングするための拡張 ACL とオブジェクト機能拡張	9.0(1)	ICMP コードに基づいて ICMP トラフィックの許可または拒否ができるようになりました。 access-list extended 、 service-object 、 service の各コマンドが導入または変更されました。
アクセス グループルールエンジンのトランザクションコミット モデル	9.1(5)	イネーブルの場合、ルールの編集の完了後、ルールの更新が適用されます。ルールの照合パフォーマンスへの影響はありません。 asp rule-engine transactional-commit 、 show running-config asp rule-engine transactional-commit 、 clear configure asp rule-engine transactional-commit の各コマンドが導入されました。

機能名	プラットフォーム リリース	説明
<p>ACL およびオブジェクトを編集するための構成セッション</p> <p>アクセス ルール内でのオブジェクトおよび ACL の前方参照</p>	9.3(2)	<p>独立したコンフィギュレーションセッションで ACL およびオブジェクトを編集できるようになりました。また、オブジェクトおよび ACL の事前参照が可能になり、まだ存在しないオブジェクトまたは ACL のルールやアクセス グループを設定できるようになりました。</p> <p>clear config-session、clear session、configure session、forward-reference、show config-session の各コマンドが導入されました。</p>
<p>Stream Control Transmission Protocol (SCTP) のアクセス ルールのサポート</p>	9.5(2)	<p>sctp プロトコルを使用して、ポートの仕様を含むアクセスルールを作成できるようになりました。</p> <p>次のコマンドが変更されました。 access-list extended。</p>
<p>Ethertype ルールで、IEEE 802.2 論理リンク制御パケットの宛先サービス アクセス ポイントのアドレスがサポートされます。</p>	9.6(2)	<p>IEEE 802.2 論理リンク制御パケットの宛先サービス アクセス ポイントのアドレスに対する Ethertype のアクセス制御ルールを作成できるようになりました。この追加により、bpdu キーワードが対象トラフィックに一致しなくなります。dsap 0x42 に対して bpdu ルールを書き換えます。</p> <p>次のコマンドが変更されました。 access-list ethertype</p>
<p>ブリッジ グループ メンバーのインターフェイスで Ethertype ルールのルーテッドモード、およびブリッジ グループの仮想インターフェイス (BVI) の拡張アクセスルールのサポート。</p>	9.7(1)	<p>Ethertype ACL を作成し、ルーテッドモードのブリッジ グループ メンバーのインターフェイスに適用できるようになりました。また、メンバー インターフェイスに加えて、ブリッジ仮想インターフェイス (BVI) に拡張アクセスルールを適用することもできます。</p> <p>次のコマンドが変更されました。 access-group、access-list ethertype</p>

機能名	プラットフォーム リリース	説明
EtherType アクセス制御リストの変更。	9.9(1)	<p>EtherType アクセスコントロールリストは、Ethernet II IPX (EII IPX) をサポートするようになりました。さらに、DSAP キーワードに新しいキーワードが追加され、共通 DSAP 値 (BPDU (0x42)、IPX (0xE0)、Raw IPX (0xFF)、および ISIS (0xFE)) をサポートします。その結果、BPDU または ISIS キーワードを使用する既存の EtherType アクセス制御エントリは自動的に DSAP 仕様を使用するように変換され、IPX のルールは 3 つのルール (DSAP IPX、DSAP Raw IPX、および EII IPX) に変換されます。さらに、IPX を EtherType 値として使用するパケットキャプチャは廃止されました。これは、IPX が 3 つの個別の EtherType に対応するためです。</p> <p>次のコマンドが変更されました：access-list ethertype キーワード eii-ipx および dsap {bpdu ipx isis raw-ipx} が追加されました。capture ethernet-typeipx キーワードはサポートされなくなりました。</p>



第 5 章

アイデンティティ ファイアウォール

この章では、アイデンティティ ファイアウォール向けに ASA を設定する方法について説明します。

- [アイデンティティ ファイアウォールについて \(73 ページ\)](#)
- [アイデンティティ ファイアウォールのガイドライン \(81 ページ\)](#)
- [アイデンティティ ファイアウォールの前提条件 \(83 ページ\)](#)
- [アイデンティティ ファイアウォールの設定 \(84 ページ\)](#)
- [ユーザ統計情報の収集 \(95 ページ\)](#)
- [アイデンティティ ファイアウォールの例 \(96 ページ\)](#)
- [アイデンティティ ファイアウォールのモニタリング \(99 ページ\)](#)
- [アイデンティティ ファイアウォールの履歴 \(100 ページ\)](#)

アイデンティティ ファイアウォールについて

企業では、ユーザが1つ以上のサーバリソースにアクセスする必要があることがよくあります。通常、ファイアウォールではユーザのアイデンティティは認識されないため、アイデンティティに基づいてセキュリティポリシーを適用することはできません。ユーザごとにアクセスポリシーを設定するには、ユーザ認証プロキシを設定する必要があります。これには、ユーザとの対話（ユーザ名とパスワードのクエリ）が必要です。

ASA のアイデンティティ ファイアウォールでは、ユーザのアイデンティティに基づいたより細かなアクセス コントロールが実現されます。送信元 IP アドレスではなくユーザ名とユーザグループ名に基づいてアクセス ルールとセキュリティ ポリシーを設定できます。ASA は、IP アドレスと Windows Active Directory のログイン情報の関連付けに基づいてセキュリティ ポリシーを適用し、ネットワーク IP アドレスではなくマッピングされたユーザ名を使用してイベントを報告します。

アイデンティティ ファイアウォールは、実際のアイデンティティ マッピングを提供する外部 Active Directory (AD) エージェントと連携する Microsoft Active Directory と統合されます。ASA では、特定の IP アドレスに対する現在のユーザのアイデンティティ情報を取得する情報元として Windows Active Directory を使用し、Active Directory ユーザのトランスペアレント認証を実現します。

アイデンティティに基づくファイアウォール サービスは、送信元 IP アドレスの代わりにユーザまたはグループを指定できるようにすることにより、既存のアクセスコントロールおよびセキュリティ ポリシー メカニズムを拡張します。アイデンティティに基づくセキュリティ ポリシーは、従来の IP アドレス ベースのルール間の制約を受けることなくインターリーブできます。

アイデンティティ ファイアウォールの主な利点には、次のようなものがあります。

- セキュリティ ポリシーからのネットワーク トポロジの分離
- セキュリティ ポリシー作成の簡略化
- ネットワーク リソースに対するユーザ アクティビティを容易に検出可能
- ユーザ アクティビティ モニタリングの効率化

アイデンティティ ファイアウォールの展開アーキテクチャ

アイデンティティ ファイアウォールは、実際のアイデンティティ マッピングを提供する外部 Active Directory (AD) エージェントとの連携により、Microsoft Active Directory と統合されます。

アイデンティティ ファイアウォールは、次の 3 つのコンポーネントにより構成されます。

- ASA
- Microsoft Active Directory

Active Directory は ASA のアイデンティティ ファイアウォールの一部ですが、管理は Active Directory の管理者が行います。データの信頼性と正確さは、Active Directory のデータによって決まります。

サポートされているバージョンは、Windows 2003、Windows Server 2008、および Windows Server 2008 R2 サーバです。
- Active Directory (AD) エージェント

AD エージェントは Windows サーバ上で実行されます。サポートされる Windows サーバは、Windows 2003、Windows 2008、および Windows 2008 R2 です。



(注) Windows 2003 R2 は、AD エージェント サーバとしてはサポートされていません。

次の図は、アイデンティティ ファイアウォールのコンポーネントを示しています。次の表は、これらのコンポーネントのロールと相互に通信する方法を示しています。

図 3: アイデンティティ ファイアウォールのコンポーネント

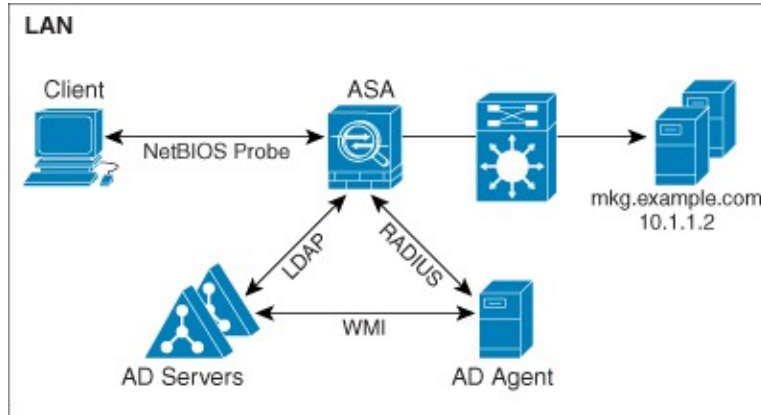

1	<p>ASA上：管理者がローカルユーザグループとアイデンティティファイアウォールポリシーを設定します。</p>	4	<p>クライアント<-> ASA：クライアントはMicrosoft Active Directoryを介してネットワークにログインします。ADサーバは、ユーザを認証し、ユーザログインセキュリティログを生成します。 または、クライアントはカットスループロキシまたはVPN経由でネットワークにログインすることもできます。</p>
---	---	---	--

2	<p>ASA <-> AD サーバ : ASA は、AD サーバに設定された Active Directory グループに対する LDAP クエリを送信します。</p> <p>ASA がローカル グループと Active Directory グループを統合し、ユーザアイデンティティに基づくアクセスルールおよびモジュラ ポリシーフレームワークセキュリティポリシーを適用します。</p>	5	<p>ASA <-> クライアント : ASA は設定されているポリシーに基づいて、クライアントにアクセスを許可または拒否します。</p> <p>設定されている場合、ASA ではクライアントの NetBIOS をプローブして、非アクティブなユーザおよび応答がないユーザを渡します。</p>
3	<p>ASA <-> AD エージェント : アイデンティティファイアウォールの設定に応じて、ASA は IP とユーザのデータベースをダウンロードするか、ユーザの IP アドレスをたずねる AD エージェントに RADIUS 要求を送信します。</p> <p>ASA は、AD エージェントに対する Web 認証および VPN セッションから学習した新しいマッピングエントリを転送します。</p>	6	<p>AD エージェント <-> AD サーバ : AD エージェントは、ユーザ ID と IP アドレスのマッピング エントリの キャッシュを保持し、ASA に変更を通知します。</p> <p>AD エージェントは syslog サーバにログを送信します。</p>

アイデンティティ ファイアウォールの機能

アイデンティティ ファイアウォールの主な機能は次のとおりです。

柔軟性

- ASA は、新しい IP アドレスごとに AD エージェントにクエリを実行するか、ユーザアイデンティティおよび IP アドレスのデータベース全体のローカル コピーを保持することに

より、AD エージェントからユーザアイデンティティと IP アドレスのマッピングを取得できます。

- ユーザアイデンティティポリシーの送信先として、ホストグループ、サブネット、または IP アドレスをサポートします。
- ユーザアイデンティティポリシーの送信元および送信先として、Fully Qualified Domain Name (FQDN; 完全修飾ドメイン名) をサポートします。
- 5 タプルポリシーと ID ベースのポリシーの組み合わせをサポートします。アイデンティティベースの機能は、既存の 5 タプルソリューションと連携して動作します。
- IPS およびアプリケーションインスペクションの使用をサポートします。
- リモートアクセス VPN、AnyConnect VPN、L2TP VPN、およびカットスループロキシからユーザのアイデンティティ情報を取得します。取得されたすべてのユーザが、AD エージェントに接続しているすべての ASA に読み込まれます。

拡張性

- 各 AD エージェントは 100 台の ASA をサポートします。複数の ASA が 1 つの AD エージェントと通信できるため、より大規模なネットワーク展開での拡張性が提供されます。
- すべてのドメインが固有の IP アドレスを持つ場合に、30 台の Active Directory サーバをサポートします。
- ドメイン内の各ユーザアイデンティティには、最大で 8 個の IP アドレスを含めることができます。
- ASA 5500 シリーズモデルのアクティブなポリシーでサポートされるユーザアイデンティティと IP アドレスのマッピングエントリは、最大 64,000 個です。この制限により、ポリシーが適用されるユーザの最大数が決まります。すべてのコンテキストに設定された全ユーザを集約したものが、ユーザ総数です。
- アクティブな ASA ポリシーでサポートされるユーザグループは、最大 512 個です。
- 1 つのアクセスルールに 1 つ以上のユーザグループまたはユーザを含めることができます。
- 複数のドメインをサポートします。

可用性

- ASA は、Active Directory からグループ情報を取得し、AD エージェントが送信元 IP アドレスをユーザアイデンティティにマッピングできない場合に IP アドレスの Web 認証にフォールバックします。
- AD エージェントは、いずれかの Active Directory サーバまたは ASA が応答しない場合でも機能し続けます。

- ASA でのプライマリ AD エージェントとセカンダリ AD エージェントの設定をサポートします。プライマリ AD エージェントが応答を停止すると、ASA がセカンダリ AD エージェントに切り替えます。
- AD エージェントが使用できない場合、ASA はカットスルー プロキシや VPN 認証などの既存のアイデンティティ取得元にフォールバックできます。
- AD エージェントは、ダウンしたサービスを自動的に再開するウォッチドッグプロセスを実行します。
- ASA 内で使用する分散 IP アドレス/ユーザ マッピング データベースを許可します。

展開シナリオ

環境要件に応じた次の方法で、アイデンティティファイアウォールのコンポーネントを展開できます。

次の図は、冗長性のためのアイデンティティファイアウォールのコンポーネントの展開方法を示しています。シナリオ1は、コンポーネントの冗長性がない単純なインストールを示しています。シナリオ2も、冗長性がない単純なインストールを示しています。ただし、この展開シナリオでは、Active Directory サーバと AD エージェントが同一の Windows サーバに共存しています。

図 4: 冗長性のない展開シナリオ

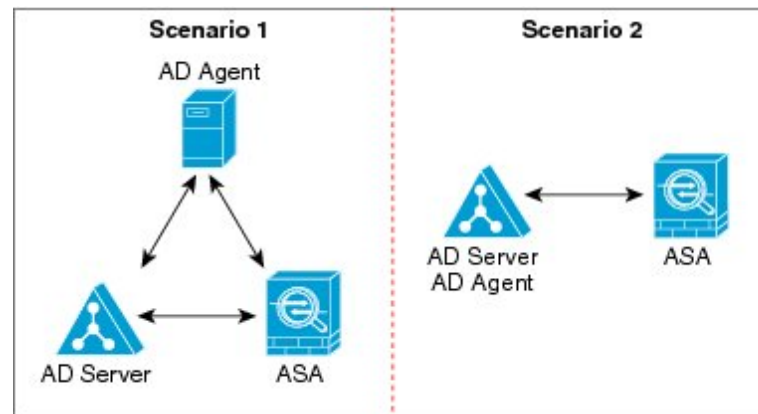

次の図は、冗長性をサポートするためのアイデンティティファイアウォールのコンポーネントの展開方法を示しています。シナリオ1では、複数の Active Directory サーバと、AD エージェントをインストールした 1 台の Windows サーバを配置しています。シナリオ2では、複数の Active Directory サーバと、それぞれ AD エージェントがインストールされた複数の Windows サーバを配置しています。

図 5:冗長コンポーネントのある展開シナリオ

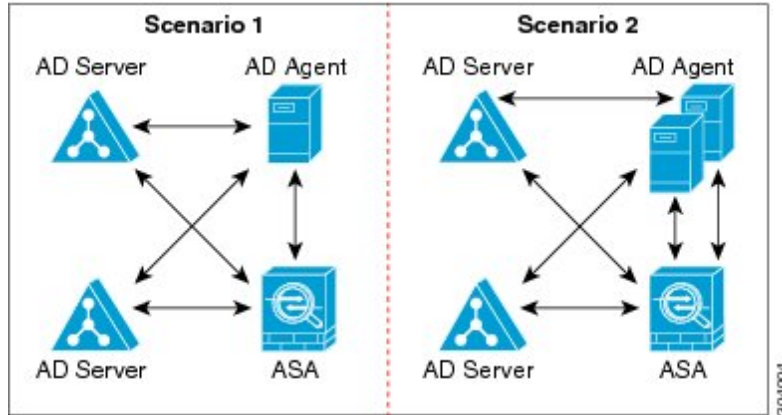

次の図は、LAN 上にすべてのアイデンティティファイアウォール コンポーネント（Active Directory サーバ、AD エージェント、クライアント）がインストールされ通信する方法を示しています。

図 6: LAN ベースの展開

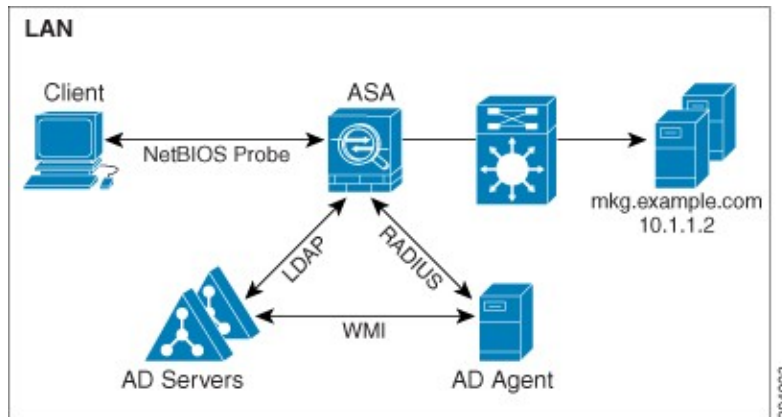

次の図は、WAN を使用したリモートサイトにまたがる展開方法を示しています。Active Directory サーバと AD エージェントはメイン サイトの LAN 上に配置されています。クライアントはリモート サイトに配置されており、WAN 経由でアイデンティティファイアウォール コンポーネントに接続しています。

図 7: WAN ベースの展開

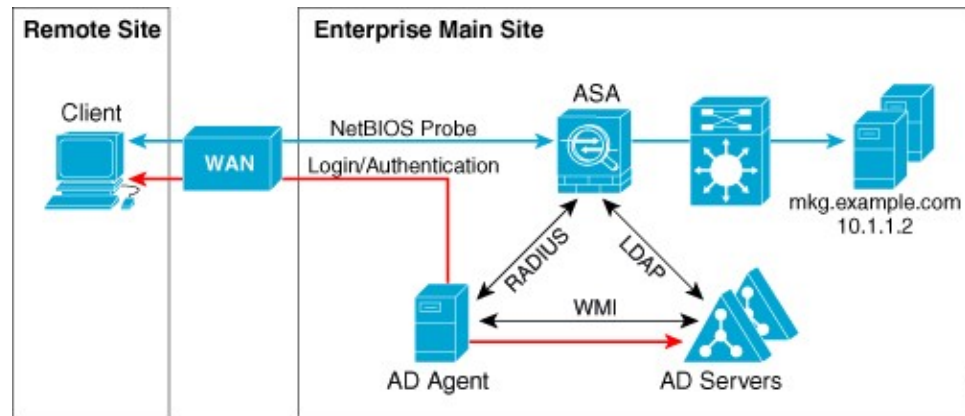

次の図も WAN を使用したリモートサイトにまたがる展開方法を示しています。Active Directory サーバはメインサイトの LAN にインストールされています。一方、AD エージェントはリモートサイトに配置され、同じサイト内のクライアントからアクセスされます。リモートクライアントは、WAN 経由でメインサイトの Active Directory サーバに接続します。

図 8: リモート AD エージェントを使用した WAN ベースの展開

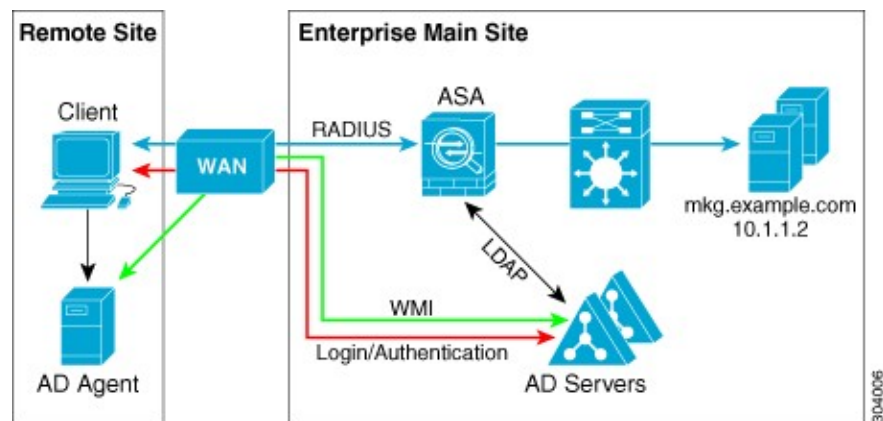

次の図は、リモートサイトを拡張した WAN ベースの展開を示しています。AD エージェントと Active Directory サーバがリモートサイトに配置されています。クライアントは、メインサイトに配置されているネットワークリソースにログインする際に、これらのコンポーネントにローカルでアクセスします。リモート Active Directory サーバは、メインサイトに配置された Active Directory サーバとの間でデータを同期する必要があります。

図 9: AD エージェントと AD サーバをリモートサイトに配置した WAN ベースの展開

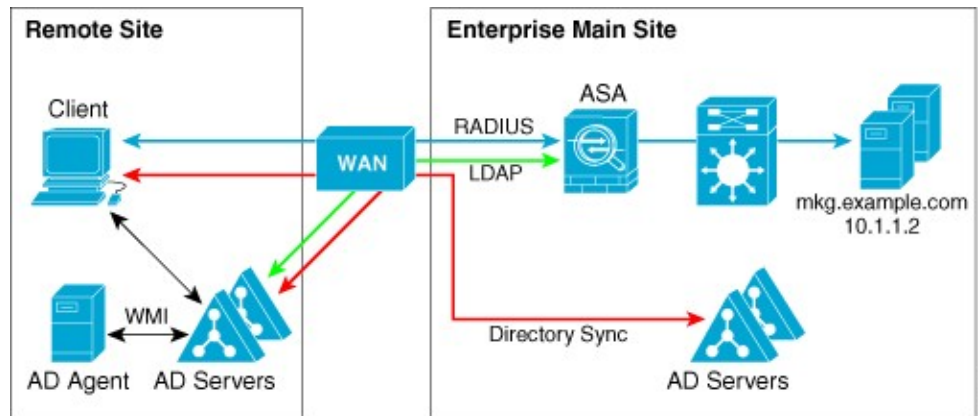

304007

アイデンティティ ファイアウォールのガイドライン

ここでは、アイデンティティファイアウォールを設定する前に確認する必要があるガイドラインと制限事項について説明します。

フェールオーバー

- アイデンティティファイアウォールは、ステートフルフェールオーバーがイネーブルになっている場合、ユーザアイデンティティとIPアドレスのマッピングおよびADエージェントステータスのアクティブからスタンバイへの複製をサポートします。ただし、複製されるのは、ユーザアイデンティティとIPアドレスのマッピング、ADエージェントステータス、およびドメインステータスだけです。ユーザおよびユーザグループのレコードはスタンバイASAに複製されません。
- フェールオーバーを設定するときには、スタンバイASAについても、ADエージェントに直接接続してユーザグループを取得するように設定する必要があります。スタンバイASAは、アイデンティティファイアウォールにNetBIOSプロブオプションが設定されていても、クライアントにNetBIOSパケットを送信しません。
- クライアントが非アクティブであるとアクティブASAが判断した場合、情報はスタンバイASAに伝搬されます。ユーザ統計情報はスタンバイASAに伝搬されません。
- フェールオーバーを設定した場合は、ADエージェントをアクティブとスタンバイの両方のASAと通信するように設定する必要があります。ADエージェントサーバでASAを設定する手順については、『*Installation and Setup Guide for the Active Directory Agent*』を参照してください。

IPv6

- ADエージェントはIPv6アドレスのエンドポイントをサポートします。ADエージェントは、ログイベントでIPv6アドレスを受け取り、それをキャッシュに保存し、RADIUSメッセージによって送信します。AAAサーバはIPv4アドレスを使用する必要があります。

- IPv6 上の NetBIOS はサポートされていません。

その他のガイドライン

- 宛先アドレスとしての完全な URL の使用はサポートされていません。
- NetBIOS プローブが機能するためには、ASA、AD エージェント、およびクライアントを接続するネットワークが UDP でカプセル化された NetBIOS トラフィックをサポートしている必要があります。
- アイデンティティ ファイアウォールによる MAC アドレスのチェックは、仲介ルータがある場合は機能しません。同じルータの背後にあるクライアントにログオンしたユーザには、同じ MAC アドレスが割り当てられます。この実装では、ASA がルータの背後の実際の MAC アドレスを特定できないため、同じルータからのパケットはすべてチェックに合格します。
- VPN フィルタ ACL でユーザ仕様を使用できますが、ユーザベースのルールは双方向ではなく単方向に解釈され、それが VPN フィルタが通常動作する仕組みです。つまり、ユーザによって開始されたトラフィックに基づいてフィルタリングできますが、フィルタは宛先からユーザに戻るものには適用されません。たとえば、サーバへの ping を特定のユーザに許可するルールを含めることができますが、そのルールでは、サーバがユーザに ping を実行することは許可されません。
- 次の ASA 機能は、拡張 ACL でのアイデンティティに基づくオブジェクトおよび FQDN の使用をサポートしません。
 - クリプト マップ
 - WCCP
 - NAT
 - グループ ポリシー (VPN フィルタを除く)
 - DAP
- **user-identity update active-user-database** コマンドを使用して、実行中に AD エージェントからのユーザ IP アドレスのダウンロードを開始できます。

設計的に、前のダウンロードセッションが終了すると、ASA はこのコマンドを再度発行することを許しません。

その結果、ユーザ IP データベースが非常に大きく、前のダウンロードセッションが終了していない場合に、もう一度 **user-identity update active-user-database** コマンドを発行すると、次のエラー メッセージが表示されます。

```
"ERROR: one update active-user-database is already in progress."
```

前のセッションが完全に終了するまで待つ必要があります。その後、別の **user-identity update active-user-database** コマンドを発行できます。

この動作のもう1つの例は、AD エージェントから ASA へのパケット損失で発生します。

user-identity update active-user-database コマンドを発行すると、ASA はダウンロードされるユーザ IP マッピング エントリの総数を要求します。次に AD エージェントは ASA への UDP 接続を開始し、許可要求パケットの変更を送信します。

何らかの理由でパケットが失われた場合、ASA にはこれを検出する機能はありません。その結果 ASA は 4 ~ 5 分間セッションを維持し、**user-identity update active-user-database** コマンドを発行すると、その間このエラー メッセージを表示し続けます。

- ASA または Cisco Ironport Web Security Appliance (WSA) とともに Cisco Context Directory Agent (CDA) を使用する場合は、次のポートを開くことを確認してください。

- UDP の認証ポート : 1645
- UDP のアカウントिंग ポート : 1646
- UDP のリスニング ポート : 3799

リスニング ポートは、CDA から ASA または WSA への許可要求の変更の送信に使用されます。

- **user-identity action domain-controller-down domain_name disable user-identity-rule** コマンドが設定されていて指定されたドメインがダウンしている場合、または **user-identity action ad-agent-down disable user-identity-rule** コマンドが設定されていて AD エージェントがダウンしている場合は、ログイン中のユーザのステータスがディセーブルになります。
- ドメイン名では `V:*?<>|` の文字は無効です。
- ユーザ名では `V[:;,+*?<>|@` の文字は無効です。
- ユーザ グループ名では `V[:;,+*?<>|` の文字は無効です。
- アイデンティティファイアウォールで設定した AD エージェントからユーザ情報を取得する方法によって、この機能が使用するメモリの量が変わります。ASA がオンデマンド取得とフルダウンロード取得のどちらを使用するかを指定します。on-demand を選択すると、受信パケットのユーザだけが取得および保存されるためにメモリの使用量が少なくなるというメリットがあります。

アイデンティティ ファイアウォールの前提条件

ここでは、アイデンティティ ファイアウォールの設定に関する前提条件を示します。

AD エージェント

- AD エージェントは、ASA がアクセスできる Windows サーバにインストールする必要があります。さらに、AD エージェントを Active Directory サーバから情報を取得し、ASA と通信するように設定します。

- サポートされる Windows サーバは、Windows 2003、Windows 2008、および Windows 2008 R2 です。



(注) Windows 2003 R2 は、AD エージェント サーバとしてはサポートされていません。

- AD エージェントをインストールし設定する手順については、『*Installation and Setup Guide for the Active Directory Agent*』を参照してください。
- ASA に AD エージェントを設定する前に、AD エージェントと ASA が通信に使用する秘密キーの値を取得します。この値は AD エージェントと ASA で一致している必要があります。

Microsoft Active Directory

- Microsoft Active Directory は、Windows サーバにインストールされ、ASA からアクセス可能である必要があります。サポートされているバージョンは、Windows 2003、2008、および 2008 R2 サーバです。
- ASA に Active Directory サーバを設定する前に、Active Directory に ASA のユーザアカウントを作成します。
- さらに、ASA は、LDAP 上でイネーブルになった SSL を使用して、暗号化されたログイン情報を Active Directory サーバに送信します。Active Directory で SSL をイネーブルにする必要があります。Active Directory で SSL をイネーブルにする方法については、Microsoft Active Directory のマニュアルを参照してください。



(注) AD エージェントのインストーラを実行する前に、AD エージェントがモニタする各 Microsoft Active Directory サーバの「*Readme First for the Cisco Active Directory Agent*」に一覧表示されているパッチをインストールします。これらのパッチは、AD エージェントをドメインコントローラ サーバに直接インストールする場合でも必要です。

アイデンティティ ファイアウォールの設定

アイデンティティ ファイアウォールを設定するには、次の作業を実行します。

手順

- ステップ 1 ASA に Active Directory ドメインを設定します。
- ステップ 2 ASA に AD エージェントを設定します。

ステップ3 アイデンティティ オプションを設定します。

ステップ4 Identity-Based セキュリティ ポリシーの設定AD ドメインと AD エージェントを設定した後、多くの機能で使用するために、アイデンティティに基づくオブジェクト グループおよび ACL を作成できます。

Active Directory ドメインの設定

ASA が AD エージェントから IP とユーザのマッピングを受信するときに、特定のドメインから Active Directory グループをダウンロードし、ユーザアイデンティティを受け取るためには、ASA 上の Active Directory ドメイン設定が必要となります。

始める前に

- Active Directory サーバの IP アドレス
- LDAP ベース DN の識別名
- アイデンティティ ファイアウォールが Active Directory ドメイン コントローラへの接続に使用する、Active Directory ユーザの識別名とパスワード

Active Directory ドメインを設定するには、次の手順を実行します。

手順

ステップ1 AAA サーバ グループを作成し、Active Directory サーバの AAA サーバ パラメータを設定します。

aaa-server server-tag protocol ldap

例：

```
ciscoasa(config)# aaa-server adserver protocol ldap
```

ステップ2 AAA サーバを AAA サーバ グループの一部として設定し、Active Directory サーバに対してホスト固有の AAA サーバ パラメータを設定します。

aaa-server server-tag [(interface-name)] host {server-ip | name} [key] [timeoutseconds]

例：

```
ciscoasa(config-aaa-server-group)# aaa-server adserver (mgmt) host 172.168.224.6
```

ステップ3 サーバが認可要求を受信した場合に検索を開始する LDAP 階層の位置を指定します。

ldap-base-dn string

例：

```
ciscoasa(config-aaa-server-host)# ldap-base-dn DC=SAMPLE,DC=com
```

ldap-base-dn コマンドの指定は任意です。このコマンドを指定しなかった場合、ASA は Active Directory から defaultNamingContext を取得し、それをベース DN として使用します。

ステップ 4 サーバが許可要求を受信した場合に検索する LDAP 階層の範囲を指定します。

ldap-scope subtree

例：

```
ciscoasa(config-aaa-server-host)# ldap-scope subtree
```

ステップ 5 LDAP サーバのログインパスワードを指定します。

ldap-login-password string

例：

```
ciscoasa(config-aaa-server-host)# ldap-login-password obscurepassword
```

ステップ 6 システムがバインドするディレクトリ オブジェクトの名前を指定します。

ldap-login-dn string

例：

```
ciscoasa(config-aaa-server-host)# ldap-login-dn SAMPLE\user1
```

ASA は、ログイン DN フィールドをユーザ認証要求にアタッチして、認証済みバインディングに対して識別情報を示します。ログイン DN フィールドには、ASA の認証特性が記述されます。

string 引数は、LDAP 階層内のディレクトリ オブジェクトの名前を指定する、最大 128 文字の文字列です。大文字と小文字は区別されます。文字列でスペースは使用できませんが、他の特殊文字は使用できます。

従来の形式と簡易形式のどちらでも指定できます。

一般的な **ldap-login-dn** コマンドの形式は次のとおりです。CN= ユーザ名、OU= 従業員、OU= サンプル ユーザ、DC= サンプル、DC=com。

ステップ 7 Microsoft Active Directory サーバの LDAP サーバ モデルを設定します。

server-type microsoft

例：

```
ciscoasa(config-aaa-server-host)# server-type microsoft
```

ステップ 8 Active Directory ドメイン コントローラにおける Active Directory グループ設定の場所を指定します。

ldap-group-base-dn string

例：

```
ciscoasa(config-aaa-server-host)# ldap-group-base-dn OU=Sample Groups,DC=SAMPLE,DC=com
```

指定しない場合は、**ldap-group-base-dn** コマンドの値を使用します。このコマンドの指定は任意です。

ステップ 9 ASA が SSL 経由で Active Directory ドメイン コントローラとアクセスできるようにします。

ldap-over-ssl enable

例：

```
ciscoasa(config-aaa-server-host)# ldap-over-ssl enable
```

LDAP over SSL をサポートするには、Active Directory サーバがこのサポートを確保するように設定する必要があります。

デフォルトでは、Active Directory に SSL は設定されていません。Active Directory に SSL が設定されていない場合は、アイデンティティファイアウォールのために ASA に SSL を設定する必要はありません。

ステップ 10 サーバ ポートを指定します。

server-port port-number

例：

```
ciscoasa(config-aaa-server-host)# server-port 389
```

```
ciscoasa(config-aaa-server-host)# server-port 636
```

デフォルトでは、**ldap-over-ssl** コマンドがイネーブルになっていない場合、デフォルトのサーバポートは 389 になり、**ldap-over-ssl** コマンドがイネーブルになっている場合、デフォルトのサーバポートは 636 になります。

ステップ 11 LDAP クエリーがタイムアウトになるまでの時間を設定します。

group-search-timeout seconds

例：

```
ciscoasa(config-aaa-server-host)# group-search-timeout 300
```

Active Directory エージェントの設定

AD エージェント サーバグループのプライマリ AD エージェントとセカンダリ AD エージェントを設定します。プライマリ AD エージェントが応答していないことを ASA が検出し、セカンダリ エージェントが指定されている場合、ASA はセカンダリ AD エージェントに切り替えます。AD エージェントの Active Directory サーバは、通信プロトコルとして RADIUS を使用します。そのため、ASA と AD エージェントとの共有秘密のキー属性を指定する必要があります。

始める前に

- AD エージェントの IP アドレス
 - ASA と AD エージェントとの共有秘密
- AD エージェントを設定するには、次の手順を実行します。

手順

ステップ 1 AAA サーバグループを作成し、AD エージェントの AAA サーバパラメータを設定します。

aaa-server server-tag protocol radius

例：

```
ciscoasa(config)# aaa-server adagent protocol radius
```

ステップ 2 AD エージェント モードをイネーブルにします。

ad-agent-mode

例：

```
ciscoasa(config)# ad-agent-mode
```

ステップ 3 AAA サーバを AAA サーバグループの一部として設定し、AD エージェントに対してホスト固有の AAA サーバパラメータを設定します。

aaa-server server-tag [(interface-name)] host {server-ip | name} [key] [timeoutseconds]

例：

```
ciscoasa(config-aaa-server-group)# aaa-server adagent (inside) host 192.168.1.101
```

ステップ 4 AD エージェント サーバに対する ASA の認証に使用されるサーバ秘密値を指定します。

key key

例：

```
ciscoasa(config-aaa-server-host)# key mysecret
```

ステップ 5 AD エージェントのサーバグループを定義します。

user-identity ad-agent aaa-server aaa_server_group_tag

例：

```
ciscoasa(config-aaa-server-hostkey# user-identity ad-agent aaa-server adagent
```

aaa_server_group_tag 引数に定義する最初のサーバがプライマリ AD エージェントとなり、次に定義するサーバがセカンダリ AD エージェントとなります。アイデンティティファイアウォールでは、2 つの AD エージェント ホストのみ定義できます。

プライマリ AD エージェントが停止していることを ASA が検出し、セカンダリ エージェントが指定されている場合、セカンダリ AD エージェントに切り替えます。AD エージェントの AAA サーバは通信プロトコルとして RADIUS を使用するため、ASA と AD エージェントとの共有秘密のキー属性を指定する必要があります。

ステップ 6 ASA と AD エージェント サーバとの通信をテストします。

test aaa-server ad-agent

例：

```
ciscoasa(config-aaa-server-host)# test aaa-server ad-agent
```

アイデンティティ オプションの設定

アイデンティティ ファイアウォールのアイデンティティ オプションを設定するには、次の手順を実行します。

手順

ステップ 1 アイデンティティ ファイアウォール機能をイネーブルにします。デフォルトでは、アイデンティティ ファイアウォール機能はディセーブルになっています。

user-identity enable

例：

```
ciscoasa(config)# user-identity enable
```

ステップ 2 アイデンティティ ファイアウォールのデフォルト ドメインを指定します。

user-identity default-domain *domain_NetBIOS_name*

例：

```
ciscoasa(config)# user-identity default-domain SAMPLE
```

domain_NetBIOS_name 用引数。[a-z]、[A-Z]、[0-9]、[!@#%&()-_+=[]{};,.] で構成される最大 32 文字の名前を入力します。ただし、先頭に「.」と「」（スペース）を使用することはできません。ドメイン名にスペースを含める場合は、名前全体を引用符で囲みます。ドメイン名では、大文字と小文字が区別されません。

デフォルト ドメインは、ユーザまたはグループにドメインが明示的に設定されていない場合に、すべてのユーザおよびユーザ グループで使用されます。デフォルト ドメインを指定しない場合、ユーザおよびグループのデフォルト ドメインは LOCAL となります。マルチ コンテキストモードでは、システム実行スペース内だけでなく、各コンテキストについてデフォルト ドメイン名を設定できます。

(注) 指定するデフォルトドメイン名は、Active Directory ドメインコントローラに設定された NetBIOS ドメイン名と一致している必要があります。ドメイン名が一致しない場合、AD エージェントは、ユーザアイデンティティと IP アドレスのマッピングエントリを ASA の設定時に入力されたドメイン名に誤って関連付けます。NetBIOS ドメイン名を表示するには、任意のテキストエディタで Active Directory ユーザイベントセキュリティログを開きます。

アイデンティティファイアウォールは、ローカルに定義されたすべてのユーザグループまたはユーザに対して LOCAL ドメインを使用します。Web ポータル (カッタスループロキシ) 経由でログインしたユーザは、認証された Active Directory ドメインに属すると見なされます。VPN が Active Directory で LDAP により認証されていない限り、VPN 経由でログインしたユーザは、ローカルドメインに属すると見なされます。この場合は、アイデンティティファイアウォールは、Active Directory ドメインとユーザを関連付けることができます。

ステップ 3 AAA サーバでユーザグループクエリーのインポート用に定義された LDAP パラメータをドメイン名に関連付けます。

user-identity domain *domain_nickname* aaa-server *aaa_server_group_tag*

例 :

```
ciscoasa(config)# user-identity domain SAMPLE aaa-server ds
```

domain_nickname 用引数。[a-z]、[A-Z]、[0-9]、[!@#%&()-_+=[]{};,:.] で構成される最大 32 文字の名前を入力します。ただし、先頭に「.」と「 」 (スペース) を使用することはできません。ドメイン名にスペースを含める場合は、スペースを引用符で囲む必要があります。ドメイン名では、大文字と小文字が区別されません。

ステップ 4 NetBIOS プロブをイネーブルにします。

user-identity logout-probe netbios local-system probe-time minutes *minutes* retry-interval seconds *seconds* retry-count *times* user-not-needed [*user-not-needed* | *match-any* | *exact-match*]

例 :

```
ciscoasa(config)# user-identity logout-probe netbios
local-system probe-time minutes 10 retry-interval seconds 10
retry-count 2 user-not-needed
```

このオプションをイネーブルにすることにより、ASA がユーザクライアント IP アドレスのプロブによってクライアントがアクティブであるかどうかを確認する頻度を設定します。デフォルトでは、NetBIOS プロブはディセーブルになっています。NetBIOS パケットを最小限に抑えるために、ASA は、ユーザが指定された分数を超えてアイドル状態である場合のみ NetBIOS プロブをクライアントに送信します。

- **Exact match** : NetBIOS 応答に IP アドレスに割り当てられたユーザのユーザ名だけが含まれている必要があります。そうでない場合、その IP アドレスのユーザアイデンティティは無効と見なされます。
- **User-not-needed** : ASA がクライアントから NetBIOS 応答を受信した場合、ユーザアイデンティティは有効と見なされます。

アイデンティティ ファイアウォールは、少なくとも1つのセキュリティ ポリシーに存在するアクティブ状態のユーザアイデンティティに対してのみNetBIOSプローブを実行します。ASAは、ユーザがカットスルー プロキシ経由またはVPNを使用してログインするクライアントについては、NetBIOS プローブを実行しません。

- ステップ 5** ユーザがアイドル状態であると見なされるまでの時間を指定します。これは、ASAが指定された時間にわたりユーザのIPアドレスからトラフィックを受信しなかった場合を意味します。

user-identity inactive-user-timer minutes minutes

例：

```
ciscoasa(config)# user-identity inactive-user-timer minutes 120
```

タイマーの期限が切れると、ユーザのIPアドレスが非アクティブとマークされ、ローカル キャッシュ内のユーザアイデンティティとIPアドレスのマッピングデータベースから削除されます。ASAは、このIPアドレスをADエージェントに通知しません。既存のトラフィックは通過を許可されます。このコマンドを指定すると、ASAはNetBIOS ログアウトプローブが設定されている場合でも非アクティブ タイマーを実行します。

デフォルトでは、アイドルタイムアウトは60分に設定されます。このオプションはVPNユーザまたはカットスルー プロキシユーザには適用されません。

- ステップ 6** ASAがActive Directory サーバにユーザグループ情報を問い合わせるまでの時間を指定します。

user-identity poll-import-user-group-timer hours hours

例：

```
ciscoasa(config)# user-identity poll-import-user-group-timer hours1
```

Active Directory グループでユーザが追加または削除されると、ASAはグループインポート タイマーの実行後に更新されたユーザグループを受け取ります。デフォルトでは、**poll-import user-group-timer hours** 値は8時間です。

ユーザグループ情報をただちに更新する場合は、**user-identity update import-user** コマンドを入力します。

- ステップ 7** クライアントがNetBIOSプローブに応答しない場合のアクションを指定します。

user-identity action netbios-response-fail remove-user-ip

例：

```
ciscoasa(config)# user-identity action netbios-response-fail remove-user-ip
```

このような状況には、そのクライアントへのネットワーク接続がブロックされている場合やクライアントがアクティブでない場合などがあります。

このコマンドを設定すると、ASAはそのクライアントのユーザアイデンティティとIPアドレスのマッピングを削除します。

デフォルトでは、このコマンドはディセーブルです。

- ステップ 8** Active Directory ドメイン コントローラが応答しないためにドメインがダウンしている場合のアクションを指定します。

user-identity action domain-controller-down domain_nickname disable-user-identity-rule

例 :

```
ciscoasa(config)# user-identity action domain-controller-down SAMPLE
disable-user-identity-rule
```

ドメインがダウンし、**disable-user-identity-rule** キーワードが設定されている場合、ASA はそのドメインのユーザ アイデンティティと IP アドレスのマッピングをディセーブルにします。さらに、**show user-identity user** コマンドによって表示される出力では、そのドメイン内のすべてのユーザ IP アドレスがディセーブルとマークされます。

デフォルトでは、このコマンドはディセーブルです。

- ステップ 9** user-not-found トラッキングをイネーブルにします。デフォルトでは、このコマンドはディセーブルです。

user-identity user-not-found enable

例 :

```
ciscoasa(config)# user-identity user-not-found enable
```

最後の 1024 個の IP アドレスだけがトラッキングされます。

- ステップ 10** AD エージェントが応答していない場合のアクションを指定します。

user-identity action ad-agent-down disable-user-identity-rule

例 :

```
ciscoasa(config)# user-identity action ad-agent-down disable-user-identity-rule
```

AD エージェントがダウンしており、このコマンドが設定されている場合、ASA により、そのドメイン内のユーザに関連付けられているユーザ アイデンティティ ルールがディセーブルにされます。さらに、**show user-identity user** コマンドによって表示される出力では、そのドメイン内のすべてのユーザ IP アドレスがディセーブルとマークされます。

デフォルトでは、このコマンドはディセーブルです。

- ステップ 11** ユーザの MAC アドレスが、そのアドレスに現在マッピングされている ASA IP アドレスと一致しないことが明らかになった場合のアクションを指定します。

user-identity action mac-address-mismatch remove-user-ip

例 :

```
ciscoasa(config)# user-identity action mac-address-mismatch remove-user-ip
```

このコマンドを設定すると、ASA はそのクライアントのユーザ アイデンティティと IP アドレスのマッピングを削除します。

デフォルトでは、このコマンドが指定されている場合、ASA は **remove-user-ip** キーワードを使用します。

ステップ 12 ASA が AD エージェントからユーザ アイデンティティと IP アドレスのマッピング情報を取得する方法を定義します。

user-identity ad-agent active-user-database {on-demand | full-download}

例 :

```
ciscoasa(config)# user-identity ad-agent active-user-database full-download
```

デフォルトでは、ASA は **full-download** オプションを使用します。

- **Full-download** : ASA が、ASA の起動時に IP/ユーザ マッピング テーブル全体をダウンロードし、ユーザのログインおよびログアウト時に増分 IP/ユーザ マッピング情報を受信するように指示する要求を AD エージェントに送信することを指定します。フルダウンロードはイベントドリブンです。つまり、2回目以降のデータベースダウンロード要求があった場合、ユーザ アイデンティティと IP アドレス マッピング データベースの更新内容だけが送信されます。
- **On-demand** : ASA が新しい接続を必要とするパケットを受信し、その送信元 IP アドレスのユーザがユーザ アイデンティティ データベースに含まれていない場合に、ASA が AD エージェントから IP アドレスのユーザ マッピング情報を取得することを指定します。

ASA が変更要求を AD エージェントに登録すると、AD エージェントは新しいイベントを ASA に送信します。

ステップ 13 ASA と AD エージェントとの間の Hello タイマーを定義します。

user-identity ad-agent hello-timer seconds seconds retry-times number

例 :

```
ciscoasa(config)# user-identity ad-agent hello-timer seconds 20 retry-times 3
```

ASA と AD エージェントとの間の Hello タイマーは、ASA が hello パケットを交換する頻度を定義します。ASA は、hello パケットを使用して、ASA 複製ステータス (in-sync または out-of-sync) とドメインステータス (up または down) を取得します。ASA は、AD エージェントから応答を受信しなかった場合、指定された間隔が経過した後、hello パケットを再送信します。

デフォルトでは、Hello タイマーは間隔が 30 秒、リトライ回数が 5 回に設定されます。

ステップ 14 各 ID について受領する最後のイベント タイム スタンプを追跡し、イベントのタイム スタンプが ASA のクロックより 5 分以上古い場合、またはタイム スタンプが最後のイベントのタイム スタンプよりも前の場合にすべてのメッセージを破棄するように ASA をイネーブルにできます。

user-identity ad-agent event-timestamp-check

例 :

```
ciscoasa(config)# user-identity ad-agent event-timestamp-check
```

最後のイベントのタイムスタンプの情報がない新たに起動された ASA の場合は、ASA は自身のクロックとイベントのタイムスタンプを比較します。イベントから少なくとも 5 分以上経過している場合、ASA はメッセージを受け入れません。

NTP を使用して互いにクロックを同期させるように ASA、Active Directory、Active Directory エージェントを設定することを推奨します。

ステップ 15 AD エージェントのサーバグループを定義します。

```
user-identity ad-agent aaa-server aaa_server_group_tag
```

例：

```
ciscoasa(config)# user-identity ad-agent aaa-server ad-agent
```

`aaa_server_group_tag` 引数には、`aaa-server` コマンドで定義された値を入力します。

Identity-Based セキュリティ ポリシーの設定

Identity-Based ポリシーは、多くの ASA 機能に組み込むことができます。拡張 ACL を使用する機能 ([Guidelines] セクションでサポート対象外としてリストされている機能を除く) でアイデンティティファイアウォールを使用できます。拡張 ACL に、ネットワークベースのパラメータとともにユーザアイデンティティ引数を追加できるようになりました。

次のような機能で、アイデンティティを使用できます。

- **アクセスルール**：アクセスルールは、ネットワーク情報を使用してインターフェイスのトラフィックを許可または拒否します。アイデンティティファイアウォールを使用して、ユーザアイデンティティに基づいてアクセスを制御できるようになりました。
- **AAA ルール**：認証ルール（「カットスループロキシ」とも呼ばれます）は、ユーザに基づいてネットワークアクセスを制御します。この機能がアクセスルールとアイデンティティファイアウォールに非常に似ているため、AAA ルールは、ユーザの AD ログインの期限が切れた場合、認証のバックアップ方式として使用できます。たとえば、有効なログインのないユーザの場合、AAA ルールをトリガーできます。AAA ルールが有効なログインがないユーザに対してだけトリガーされるようにするには、拡張 ACL でアクセスルールと AAA ルールに使用される特別なユーザ名 `None`（有効なログインのないユーザ）および `Any`（有効なログインを持つユーザ）を指定します。アクセスルールでは、ユーザおよびグループのポリシーを通常どおりに設定しますが、すべての `None` ユーザを許可する AAA ルールを含めます。これらのユーザが後で AAA ルールをトリガーできるように、これらのユーザを許可する必要があります。次に、`Any` ユーザ（これらのユーザは、AAA ルールの対象ではなく、アクセスルールによってすでに処理されています）を拒否し、すべての `None` ユーザを許可する AAA ルールを設定します。次に例を示します。

```
access-list 100 ex permit ip user CISCO\xyz any any
access-list 100 ex deny ip user CISCO\abc any any
access-list 100 ex permit ip user NONE any any
access-list 100 ex deny any any
access-group 100 in interface inside
```

```
access-list 200 ex deny ip user ANY any any
access-list 200 ex permit user NONE any any
aaa authenticate match 200 inside user-identity
```

詳細については、レガシー機能ガイドを参照してください。

- **クラウド Web セキュリティ**：クラウド Web セキュリティ プロキシ サーバに送信されるユーザを制御できます。また、クラウド Web セキュリティに送信される ASA トラフィック ヘッダーに含まれているユーザグループに基づくクラウド Web セキュリティ ScanCenter ポリシーを設定できます。
- **VPN フィルタ**：通常、VPN はアイデンティティ ファイアウォール ACL をサポートしませんが、VPN トラフィックにアイデンティティに基づくアクセスルールを適用するように ASA を設定できます。デフォルトでは、VPN トラフィックはアクセス ルールの対象になりません。VPN クライアントをアイデンティティ ファイアウォール ACL (**no sysopt connection permit-vpn** コマンドによる) を使用するアクセスルールに強制的に従わせることができます。また、アイデンティティ ファイアウォール ACL を VPN フィルタ機能とともに使用できます。VPN フィルタは、アクセスルールを一般的に許可することで同様の効果を実現します。

ユーザ統計情報の収集

モジュラ ポリシー フレームワークによるユーザの統計情報の収集とアイデンティティ ファイアウォールの一致ルックアップアクションをアクティブにするには、次の手順を実行します。

手順

モジュラ ポリシー フレームワークによるユーザ統計情報の収集と、アイデンティティ ファイアウォールの一致ルックアップアクションをアクティブにします。

user-statistics [accounting | scanning]

例：

```
ciscoasa(config)# class-map c-identity-example-1
ciscoasa(config-cmap)# match access-list identity-example-1
ciscoasa(config-cmap)# exit
ciscoasa(config)# policy-map identity-example-1
ciscoasa(config-pmap)# class c-identity-example-1
ciscoasa(config-pmap)# user-statistics accounting
ciscoasa(config-pmap)# exit
ciscoasa(config)# service-policy p-identity-example-1 interface outside
```

accounting キーワードは、ASA が送信パケットカウント、送信ドロップカウント、受信パケットカウントを収集することを指定します。**scanning** キーワードは、ASA が送信ドロップカウントだけを収集することを指定します。

ユーザ統計情報を収集するようポリシー マップを設定すると、ASA は選択したユーザの詳細な統計情報を収集します。**user-statistics** コマンドを **accounting** または **scanning** キーワードなしで指定すると、ASA はアカウティング統計とスキャンング統計の両方を収集します。

アイデンティティ ファイアウォールの例

ここでは、アイデンティティ ファイアウォールの例を示します。

AAA ルールとアクセス ルールの例 1

次の例は、ユーザが ASA を介してログインすることを可能にする典型的なカットスルー プロキシ設定を示します。この例は次の条件に基づいています。

- ASA IP アドレスは 172.1.1.118 です。
- Active Directory ドメイン コントローラの IP アドレスは 71.1.2.93 です。
- エンドユーザクライアントは、IP アドレスが 172.1.1.118 であり、HTTPS を使用して Web ポータル経由でログインします。
- ユーザは、LDAP を介して Active Directory ドメイン コントローラにより認証されます。
- ASA は、内部インターフェイスを使用して企業ネットワーク上の Active Directory ドメイン コントローラに接続します。

```
ciscoasa(config)# access-list AUTH extended permit tcp any 172.1.1.118 255.255.255.255
eq http
ciscoasa(config)# access-list AUTH extended permit tcp any 172.1.1.118 255.255.255.255
eq https
ciscoasa(config)# aaa-server LDAP protocol ldap
ciscoasa(config-aaa-server-group)# aaa-server LDAP (inside) host 171.1.2.93
ciscoasa(config-aaa-server-host)# ldap-base-dn DC=cisco,DC=com
ciscoasa(config-aaa-server-host)# ldap-group-base-dn DC=cisco,DC=com
ciscoasa(config-aaa-server-host)# ldap-scope subtree
ciscoasa(config-aaa-server-host)# ldap-login-dn
cn=kao,OU=Employees,OU=CiscoUsers,DC=cisco,DC=com
ciscoasa(config-aaa-server-host)# ldap-login-password *****
ciscoasa(config-aaa-server-host)# ldap-over-ssl enable
ciscoasa(config-aaa-server-host)# server-type microsoft
ciscoasa(config-aaa-server-host)# aaa authentication match AUTH inside LDAP
ciscoasa(config)#
ciscoasa(config)# http server enable
ciscoasa(config)# http 0.0.0.0 0.0.0.0 inside
ciscoasa(config)#
ciscoasa(config)# auth-prompt prompt Enter Your Authentication
ciscoasa(config)# auth-prompt accept You are Good
ciscoasa(config)# auth-prompt reject Goodbye
```

AAA ルールとアクセス ルールの例 2

この例には、次のガイドラインが適用されます。

- **access-list** コマンドでは、未認証の着信ユーザが AAA カットスルー プロキシをトリガーできるように、**access-list 100 ex deny any any** コマンドを入力する前に **permit user NONE** ルールを設定する必要があります。
- **auth access-list** コマンドでは、**permit user NONE** ルールにより、未認証のユーザだけがカットスルー プロキシをトリガーします。これらを最後の行に指定することが理想的です。

```
ciscoasa(config)# access-list listenerAuth extended permit tcp any any
ciscoasa(config)# aaa authentication match listenerAuth inside ldap
ciscoasa(config)# aaa authentication listener http inside port 8888
ciscoasa(config)# access-list 100 ex permit ip user SAMPLE\user1 any any
ciscoasa(config)# access-list 100 ex deny ip user SAMPLE\user2 any any
ciscoasa(config)# access-list 100 ex permit ip user NONE any any
ciscoasa(config)# access-list 100 ex deny any any
ciscoasa(config)# access-group 100 in interface inside
ciscoasa(config)# aaa authenticate match 200 inside user-identity
```

VPN フィルタの例

ASA は、VPN 認証または Web ポータル (カットスルー プロキシ) によってログインしたユーザを AD エージェントに報告し、AD エージェントがユーザ情報を登録されているすべての ASA デバイスに配布します。具体的には、認証されたユーザの IP とユーザのマッピングが、HTTP/HTTPS パケットを受信して認証する入力インターフェイスを含むすべての ASA コンテキストに転送されます。ASA は、VPN 経路でログインするユーザを LOCAL ドメインに属するユーザと見なします。

VPN ユーザにアイデンティティ ファイアウォールのルールを適用するには 2 種類の方法があります。

- インターフェイス アクセスルール (アイデンティティ ファイアウォールルールが含まれている場合があります) が VPN ユーザに適用されていることを確認します。
- インターフェイス アクセスリストをバイパスしますが、VPN トラフィックに VPN フィルタを適用します。VPN フィルタには、アイデンティティ ファイアウォールルールを含めることができます。

次のトピックに例を示します。

インターフェイス アクセス ルールを VPN トラフィックに適用する例

デフォルトでは **sysopt connection permit-vpn** コマンドがイネーブルになり、VPN トラフィックはアクセス リスト チェックの対象外となります。VPN トラフィックにインターフェイスに基づく ACL ルールを適用するには、VPN トラフィック アクセス リストのバイパスを無効にする必要があります。

この例では、ユーザが外部インターフェイスからログインすると、アイデンティファイアウォールルールはアクセス可能なネットワークリソースを制御します。すべてのVPNユーザはLOCALドメインに保存されます。したがって、LOCALユーザまたはLOCALユーザを含むオブジェクトグループへのルールの適用のみが意味を持ちます。

```
! Apply VPN-Filter with bypassing access-list check disabled
no sysopt connection permit-vpn
access-list v1 extended deny ip user LOCAL\idfw any 10.0.0.0 255.255.255.0
access-list v1 extended permit ip user LOCAL\idfw any 20.0.0.0 255.255.255.0
access-group v1 in interface outside
```

ユーザ仕様による VPN フィルタの適用例

デフォルトでは **sysopt connection permit-vpn** コマンドがイネーブルになり、VPNトラフィックはアクセスリストチェックの対象外となります。VPNフィルタを使用して、VPNトラフィックにアイデンティファイアウォールルールを適用できます。ユーザ名とグループポリシーのアイデンティファイアウォールルールを使用してVPNフィルタを定義できます。

この例では、ユーザ **idfw** がログインすると、ユーザは、**10.0.0.0/24** サブネットのネットワークリソースにアクセスできます。これに対し、ユーザ **user1** がログインした場合は、**10.0.0.0/24** サブネット内のネットワークリソースへのアクセスは拒否されます。すべてのVPNユーザがLOCALドメインに保存されることに注意してください。したがって、LOCALユーザまたはLOCALユーザを含むオブジェクトグループへのルールの適用のみが意味を持ちます。



- (注) VPN フィルタ ACL でユーザ仕様を使用できますが、ユーザベースのルールは双方向ではなく単方向に解釈されます。通常はそのようにVPNフィルタが動作します。つまり、ユーザによって開始されたトラフィックに基づいてフィルタリングできますが、フィルタは宛先からユーザに戻るものには適用されません。たとえば、サーバへの ping を特定のユーザに許可するルールを含めることができますが、そのルールでは、サーバがユーザに ping を実行することは許可されません。

```
! Apply VPN-Filter with bypassing access-list check enabled
sysopt connection permit-vpn
access-list v1 extended permit ip user LOCAL\idfw any 10.0.0.0 255.255.255.0
access-list v2 extended deny ip user LOCAL\user1 any 10.0.0.0 255.255.255.0
username user1 password QkBIYVi6IFLEsYv encrypted privilege 0
username user1 attributes
    vpn-group-policy group1 vpn-filter value v2
username idfw password eEm2dmjMaopcGozT encrypted
username idfw attributes
    vpn-group-policy testgroup vpn-filter value v1
sysopt connection permit-vpn
access-list v1 extended permit ip user LOCAL\idfw any 10.0.0.0 255.255.255.0
access-list v1 extended deny ip user LOCAL\user1 any 10.0.0.0 255.255.255.0
group-policy group1 internal
group-policy group1 attributes
    vpn-filter value v1
vpn-tunnel-protocol ikev1 l2tp-ipsec ssl-client ssl-clientless
```

アイデンティティ ファイアウォールのモニタリング

アイデンティティファイアウォールの状態のモニタリングについては、次のコマンドを参照してください。

- **show user-identity ad-agent**

このコマンドは、AD エージェントおよびドメインのステータスを表示します。

- **show user-identity ad-agent statistics**

このコマンドは、ADエージェントの統計情報を表示します。

- **show user-identity memory**

このコマンドは、アイデンティティファイアウォールの各種モジュールのメモリ使用率を表示します。

- **show user-identity user all list**

このコマンドは、アイデンティティファイアウォールで使用される IP/ユーザ マッピングデータベースに含まれるすべてのユーザに関する情報を表示します。

- **show user-identity user active user *domainuser-name*\list detail**

このコマンドは、アクティブ ユーザに関する追加情報を表示します。

- **show user-identity group**

このコマンドは、アイデンティティ ファイアウォールに設定されたユーザ グループのリストを表示します。

アイデンティティ ファイアウォールの履歴

表 3: アイデンティティ ファイアウォールの履歴

機能名	リリース	説明
アイデンティティ ファイアウォール	8.4(2)	<p>アイデンティティファイアウォール機能が導入されました。</p> <p>user-identity enable、user-identity default-domain、user-identity domain、user-identity logout-probe、user-identity inactive-user-timer、user-identity poll-import-user-group-timer、user-identity action netbios-response-fail、user-identity user-not-found、user-identity action ad-agent-down、user-identity action mac-address-mismatch、user-identity action domain-controller-down、user-identity ad-agent active-user-database、user-identity ad-agent hello-timer、user-identity ad-agent aaa-server、user-identity update import-user、dns domain-lookup、dns poll-timer、dns expire-entry-timer、object-group user、show user-identity、show dns、clear configure user-identity、clear dns、debug user-identity の各コマンドが導入または変更されました。</p>



第 6 章

ASA および Cisco TrustSec

この章では、ASA に Cisco TrustSec を実装する方法について説明します。

- [Cisco TrustSec について](#) (101 ページ)
- [Cisco TrustSec のガイドライン](#) (110 ページ)
- [Cisco TrustSec と統合するための ASA の設定](#) (114 ページ)
- [Cisco TrustSec の例](#) (129 ページ)
- [Cisco TrustSec に対する AnyConnect VPN のサポート](#) (129 ページ)
- [Cisco TrustSec のモニタリング](#) (131 ページ)
- [Cisco TrustSec の履歴](#) (133 ページ)

Cisco TrustSec について

従来、ファイアウォールなどのセキュリティ機能は、事前定義されている IP アドレス、サブネット、およびプロトコルに基づいてアクセスコントロールを実行していました。しかし、企業のボーダレスネットワークへの移行に伴い、ユーザと組織の接続に使用されるテクノロジーおよびデータとネットワークを保護するためのセキュリティ要件が大幅に向上しています。エンドポイントは、ますます遊動的となり、ユーザは通常さまざまなエンドポイント（ラップトップとデスクトップ、スマートフォン、タブレットなど）を使用します。つまり、ユーザ属性とエンドポイント属性の組み合わせにより、ファイアウォール機能または専用ファイアウォールを持つスイッチやルータなどの実行デバイスがアクセスコントロール判断のために信頼して使用できる既存の 6 タプルベースのルール以外の主要な特性が提供されます。

その結果、お客様のネットワーク全体、ネットワークのアクセスレイヤ、分散レイヤ、コアレイヤ、およびデータセンターのセキュリティを有効にするためには、エンドポイント属性またはクライアントアイデンティティ属性の可用性と伝搬がますます重要な要件となります。

Cisco TrustSec は、既存の ID 認証インフラストラクチャを基盤とするアクセスコントロールです。ネットワーク デバイス間のデータ機密性保持を目的としており、セキュリティ アクセスサービスを 1 つのプラットフォーム上で統合します。Cisco TrustSec 機能では、実行デバイスはユーザ属性とエンドポイント属性の組み合わせを使用して、ルールベースおよびアイデンティティベースのアクセスコントロールを決定します。この情報の可用性および伝

搬によって、ネットワークのアクセスレイヤ、分散レイヤ、およびコアレイヤでのネットワーク全体におけるセキュリティが有効になります。

ご使用の環境に Cisco TrustSec を実装する利点は、次のとおりです。

- デバイスからの適切でより安全なアクセスにより、拡大する複雑なモバイルワークフォースを提供します。
- 有線または無線ネットワークへの接続元を包括的に確認できるため、セキュリティリスクが低減されます。
- 物理またはクラウドベースの IT リソースにアクセスするネットワーク ユーザのアクティビティに対する非常に優れた制御が実現されます。
- 中央集中化、非常にセキュアなアクセスポリシー管理、およびスケラブルな実行メカニズムにより、総所有コストが削減されます。
- 詳細については、次の URL を参照してください。

参照先	説明
http://www.cisco.com/c/en/us/solutions/enterprise-networks/trustsec/index.html	企業向けの Cisco TrustSec システムおよびアーキテクチャが説明されています。
http://www.cisco.com/c/en/us/td/topics/sgt/asa/1/4/14g_Design_Zone_Traffic_Schd.html	コンポーネントの設計ガイドへのリンクなど、Cisco TrustSec ソリューションを企業に導入する場合の手順が紹介されています。
http://www.cisco.com/c/en/us/td/docs/enterprise-networks/sgt/1/0/sgt_0239177.pdf	Cisco TrustSec ソリューションを ASA、スイッチ、ワイヤレス LAN (WLAN) コントローラ、およびルータと共に使用する場合の概要が紹介されています。
http://www.cisco.com/c/en/us/solutions/enterprise-networks/trustsec/trustsec_matrix.html	Cisco TrustSec プラットフォームのサポート一覧が掲載されています。Cisco TrustSec ソリューションをサポートしているシスコ製品を確認できます。

Cisco TrustSec の SGT および SXP サポートについて

Cisco TrustSec 機能では、セキュリティグループアクセスは、トポロジ認識ネットワークをロールベースのネットワークに変換するため、ロールベースアクセスコントロール (RBAC) に基づいて実施されるエンドツーエンドポリシーがイネーブルになります。認証時に取得されたデバイスおよびユーザクレデンシャルは、パケットをセキュリティグループごとに分類するために使用されます。Cisco TrustSec クラウドに着信するすべてのパケットは、セキュリティグループタグ (SGT) でタグ付けされます。タグgingは、信頼できる中継がパケットの送信元のアイデンティティを識別し、データパスでセキュリティポリシーを適用するのに役立ちま

す。SGTは、SGTを使用してセキュリティグループACLを定義する場合に、ドメイン全体の特権レベルを示すことができます。

SGTは、RADIUSベンダー固有属性で発生するIEEE 802.1X認証、Web認証、またはMAC認証バイパス(MAB)を使用してデバイスに割り当てられます。SGTは、特定のIPアドレスまたはスイッチインターフェイスにスタティックに割り当てることができます。SGTは、認証の成功後にスイッチまたはアクセスポイントにダイナミックに渡されます。

セキュリティグループ交換プロトコル(SXP)は、SGTおよびセキュリティグループACLをサポートしているハードウェアに対するSGT対応ハードウェアサポートがないネットワークデバイスにIP-to-SGTマッピングデータベースを伝搬できるようCisco TrustSec向けに開発されたプロトコルです。コントロールプレーンプロトコルのSXPは、IP-SGTマッピングを認証ポイント(レガシーアクセスレイヤスイッチなど)からネットワークのアップストリームデバイスに渡します。

SXP接続はポイントツーポイントであり、基礎となる転送プロトコルとしてTCPを使用します。SXPは接続を開始するために既知のTCPポート番号64999を使用します。また、SXP接続は、送信元および宛先IPアドレスによって一意に識別されます。

Cisco TrustSec 機能のロール

アイデンティティおよびポリシーベースのアクセス実施を提供するために、Cisco TrustSec 機能には、次のロールがあります。

- **アクセス要求側 (AR)** : アクセス要求側は、ネットワークの保護されたリソースへのアクセスを要求するエンドポイントデバイスです。これらのデバイスはアーキテクチャのプライマリ対象であり、そのアクセス権限はアイデンティティクレデンシャルによって異なります。

アクセス要求側には、PC、ラップトップ、携帯電話、プリンタ、カメラ、MACsec対応IPフォンなどのエンドポイントデバイスが含まれます。

- **ポリシー デシジョン ポイント (PDP)** : ポリシー デシジョン ポイントはアクセス コントロール 判断を行います。PDP は 802.1x、MAB、Web 認証などの機能を提供します。PDP は VLAN、DACL および Security Group Access (SGACL/SXP/SGT) による許可および適用をサポートします。

Cisco TrustSec 機能では、Cisco Identity Services Engine (ISE) が PDP として機能します。Cisco ISE はアイデンティティおよびアクセスコントロールポリシーの機能を提供します。

- **ポリシー情報ポイント (PIP)** : ポリシー情報ポイントは、ポリシー デシジョン ポイントに外部情報(たとえば、評価、場所、およびLDAP属性)を提供する送信元です。

ポリシー情報ポイントには、Session Directory、IPS センサー、Communication Manager などのデバイスが含まれます。

- **ポリシー管理ポイント (PAP)** : ポリシー管理ポイントはポリシーを定義し、許可システムに挿入します。PAP はアイデンティティ リポジトリとしても動作し、Cisco TrustSec タグからユーザ アイデンティティへのマッピングと、Cisco TrustSec タグからサーバリソースへのマッピングを行います。

Cisco TrustSec 機能では、Cisco Secure Access Control System (802.1x および SGT サポートと統合されたポリシー サーバ) が PAP として機能します。

- ポリシー エンフォースメント ポイント (PEP) : ポリシー エンフォースメント ポイントは、各 AR の PDP による決定 (ポリシー ルールおよびアクション) を実行するエンティティです。PEP デバイスは、ネットワーク全体に存在するプライマリ通信パスを介してアイデンティティ情報を学習します。PEP デバイスは、エンドポイントエージェント、許可サーバ、ピア実行デバイス、ネットワークフローなど、さまざまな送信元から各 AR のアイデンティティ属性を学習します。同様に、PEP デバイスは SXP を使用して、ネットワーク全体で相互信頼できるピア デバイスに IP-SGT マッピングを伝搬します。

ポリシー エンフォースメント ポイントには、Catalyst Switches、ルータ、ファイアウォール (具体的には ASA)、サーバ、VPN デバイス、SAN デバイスなどのネットワーク デバイスが含まれます。

Cisco ASA は、アイデンティティ アーキテクチャの中で PEP の役割を果たします。SXP を使用して、ASA は、認証ポイントから直接アイデンティティ情報を学習し、その情報を使用してアイデンティティベースのポリシーを適用します。

セキュリティグループポリシーの適用

セキュリティポリシーの適用はセキュリティグループの名前に基づきます。エンドポイント デバイスは、データセンターのリソースへのアクセスを試行します。ファイアウォールで設定された従来の IP ベースのポリシーと比較して、アイデンティティベースのポリシーは、ユーザおよびデバイス アイデンティティに基づいて設定されます。たとえば、mktg-contractor が mktg-server にアクセスできるとします。mktg-corp-user は、mktg-server および corp-server にアクセスできます。

このタイプの導入には次のような利点があります。

- ユーザグループとリソースが1つのオブジェクト (SGT) を使用して定義されます (簡易ポリシー管理)。
- ユーザアイデンティティとリソースアイデンティティは、Cisco TrustSec 対応スイッチ インフラストラクチャ全体で保持されます。

次の図に、セキュリティグループの名前ベースのポリシー適用のための展開を示します。

図 10: セキュリティグループ名に基づくポリシー適用の導入

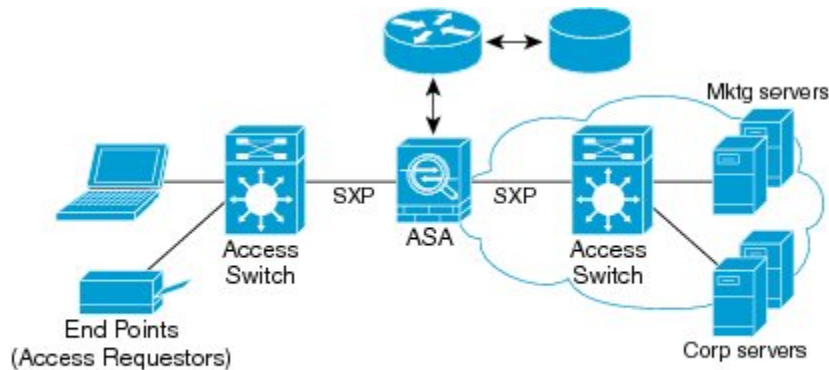

30-4015

Cisco TrustSec を実装すると、サーバのセグメンテーションをサポートするセキュリティポリシーを設定できます。また、Cisco TrustSec の実装には次のような特徴があります。

- 簡易ポリシー管理用に、サーバのプールに SGT を割り当てることができます。
- SGT 情報は、Cisco TrustSec 対応スイッチのインフラストラクチャ内に保持されます。
- ASA は、Cisco TrustSec ドメイン全体にポリシーを適用するために IP-SGT マッピングを利用できます。
- サーバの 802.1x 許可が必須であるため、導入を簡略化できます。

ASA によるセキュリティグループベースのポリシーの適用



(注) ユーザベースのセキュリティポリシーおよびセキュリティグループベースのポリシーは、ASA で共存できます。セキュリティポリシーでは、ネットワーク属性、ユーザベースの属性、およびセキュリティグループベースの属性の任意の組み合わせを設定できます。

Cisco TrustSec と連携するように ASA を設定するには、ISE から Protected Access Credential (PAC) ファイルをインポートする必要があります。

PAC ファイルを ASA にインポートすると、ISE との安全な通信チャネルが確立されます。チャネルが確立されると、ASA は、ISE を使用して PAC セキュア RADIUS トランザクションを開始し、Cisco TrustSec 環境データをダウンロードします (具体的には、セキュリティグループテーブル)。セキュリティグループテーブルによって、SGT がセキュリティグループ名にマッピングされます。セキュリティグループの名前は ISE 上で作成され、セキュリティグループをわかりやすい名前でも識別できるようになります。

ASA は、最初にセキュリティグループテーブルをダウンロードするときに、テーブル内のすべてのエントリを順を追って調べ、そこで設定されているセキュリティポリシーに含まれるすべてのセキュリティグループの名前を解決します。次に、ASA は、それらのセキュリティポ

リシーをローカルでアクティブ化します。ASA がセキュリティ グループの名前を解決できない場合、不明なセキュリティ グループ名に対して syslog メッセージを生成します。

次の図に、セキュリティ ポリシーが Cisco TrustSec で適用される仕組みを示します。

図 11: セキュリティ ポリシーの適用

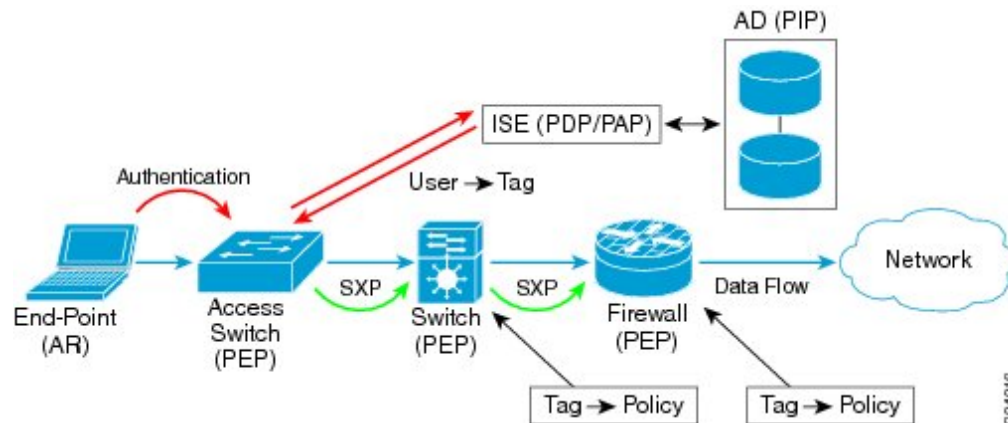

1. エンドポイント デバイスは、アクセス レイヤ デバイスに直接アクセスするか、またはリモート アクセスを介してアクセスし、Cisco TrustSec で認証します。
2. アクセス レイヤ デバイスは 802.1X や Web 認証などの認証方式を使用して ISE のエンドポイント デバイスを認証します。エンドポイント デバイスは、ロールおよびグループ メンバシップ情報を渡して、デバイスを適切なセキュリティ グループに分類します。
3. アクセス レイヤ デバイスは SXP を使用して、アップストリーム デバイスに IP-SGT マッピングを伝搬します。
4. ASA はパケットを受信すると、SXP から渡された IP-SGT マッピングを使用して、送信元および宛先 IP アドレスの SGT を調べます。

マッピングが新規の場合、ASA はそのマッピングをローカル IP-SGT マネージャ データベースに記録します。コントロールプレーンで実行される IP-SGT マネージャ データベースは、各 IPv4 または IPv6 アドレスの IP-SGT マッピングを追跡します。データベースでは、マッピングが学習された送信元が記録されます。SXP 接続のピア IP アドレスがマッピングの送信元として使用されます。各 IP-SGT にマップされたエントリには、送信元が複数存在する可能性があります。

ASA が送信者として設定されている場合、ASA は SXP ピアに IP-SGT マッピング エントリをすべて送信します。

5. ASA で SGT またはセキュリティ グループの名前を使用してセキュリティ ポリシーが設定されている場合、ASA はそのポリシーを適用します。(ASA では、SGT またはセキュリティ グループの名前を含むセキュリティ ポリシーを作成できます。セキュリティ グループの名前に基づいてポリシーを適用するには、ASA はセキュリティ グループ テーブルで SGT にセキュリティ グループの名前をマッピングする必要があります)。

ASA がセキュリティ グループ テーブルでセキュリティ グループの名前を見つけることができず、その名前がセキュリティ ポリシーに含まれている場合、ASA は、セキュリティ

グループの名前を不明と見なし、syslogメッセージを生成します。ISEからのセキュリティグループテーブルの更新とセキュリティグループの名前の学習後、ASAはセキュリティグループの名前がわかっていることを示すsyslogメッセージを生成します。

セキュリティグループに対する変更がISEに及ぼす影響

ASAは、ISEから最新のテーブルをダウンロードして、セキュリティグループテーブルを定期的に更新します。セキュリティグループは、ダウンロードの合間にISEで変更できます。これらの変更は、セキュリティグループテーブルが更新されるまで、ASAには反映されません。



ヒント ISEのポリシー設定の変更は、メンテナンス時間中にスケジュールすることをお勧めします。さらに、セキュリティグループの変更を確実に行うには、ASAでセキュリティグループテーブルを手動で更新します。

このようにポリシー設定の変更を行うことで、セキュリティグループの名前を解決し、セキュリティポリシーを即座にアクティブ化できる可能性が最大限に高まります。

セキュリティグループテーブルは、環境データのタイマーが期限切れになると自動的に更新されます。セキュリティグループテーブルの更新は、オンデマンドでトリガーすることも可能です。

ISEでセキュリティグループを変更する場合、ASAがセキュリティグループテーブルを更新するときに次のイベントが発生します。

- セキュリティグループの名前を使用して設定されたセキュリティグループポリシーだけは、セキュリティグループテーブルを通じて解決する必要があります。セキュリティグループタグを含むポリシーは、常にアクティブになります。
- セキュリティグループテーブルが初めて利用できるようになったときに、セキュリティグループの名前を含むすべてのポリシーが確認され、セキュリティグループの名前が解決され、ポリシーがアクティブ化されます。また、タグ付きのすべてのポリシーが確認されます。不明なタグの場合はsyslogが生成されます。
- セキュリティグループテーブルの期限が切れていても、そのテーブルをクリアするか、新しいテーブルを使用できるようになるまで、最後にダウンロードしたセキュリティグループテーブルに従って引き続きポリシーが適用されます。
- ASAで解決済みのセキュリティグループの名前が不明になると、セキュリティポリシーが非アクティブ化されます。ただし、ASAの実行コンフィギュレーションではセキュリティポリシーが保持されます。
- PAPで既存のセキュリティグループが削除されると、既知のセキュリティグループタグが不明になる可能性があります。ASAのポリシーステータスは変化しません。既知のセキュリティグループの名前は未解決になる可能性があり、その場合、ポリシーは非アクティブになります。セキュリティグループの名前が再利用される場合、新しいタグを使用してポリシーが再コンパイルされます。

- PAP で新しいセキュリティ グループが追加されると、不明なセキュリティ グループ タグが既知になる可能性があり、syslog メッセージが生成されます。ただし、ポリシーステータスは変化しません。不明なセキュリティ グループの名前が解決される可能性があり、その場合、関連付けられているポリシーがアクティブ化されます。
- PAP でタグの名前が変更された場合、タグを使用して設定されたポリシーによって新しい名前が表示されます。ポリシー ステータスは変化しません。セキュリティ グループの名前を使用して設定されたポリシーは、新しいタグ値を使用して再コンパイルされます。

ASA での送信者および受信者のロール

ASA では、SXP の他のネットワーク デバイスとの間の IP-SGT マッピング エントリの送受信がサポートされます。SXP を使用すると、セキュリティ デバイスとファイアウォールが、ハードウェアをアップグレードまたは変更する必要なく、アクセス スイッチからのアイデンティティ情報を学習できます。また、SXP を使用して、アップストリーム デバイス（データセンター デバイスなど）からの IP-SGT マッピング エントリをダウンストリーム デバイスに渡すこともできます。ASA は、アップストリームおよびダウンストリームの両方向から情報を受信できます。

ASA での SXP ピアへの SXP 接続を設定する場合は、アイデンティティ情報を交換できるように、ASA を送信者または受信者として指定する必要があります。

- 送信者モード：ASA で収集されたアクティブな IP-SGT マッピング エントリをすべてポリシー適用のためアップストリーム デバイスに転送できるように ASA を設定します。
- 受信者モード：ダウンストリーム デバイス（SGT 対応スイッチ）からの IP-SGT マッピング エントリを受信し、ポリシー定義作成のためにこの情報を使用できるように ASA を設定します。

SXP 接続の一方の端が送信者として設定されている場合、もう一方の端は受信者として設定する必要があります。逆の場合も同様です。SXP 接続の両端の両方のデバイスに同じロール（両方とも送信者または両方とも受信者）が設定されている場合、SXP 接続が失敗し、ASA は syslog メッセージを生成します。

SXP 接続が複数ある場合でも、IP-SGT マッピング データベースからダウンロードされた IP-SGT マッピング エントリを学習できます。ASA で SXP ピアへの SXP 接続が確立されると、受信者が送信者から IP-SGT マッピング データベース全体をダウンロードします。この後に行われる変更はすべて、新しいデバイスがネットワークに接続されたときのみ送信されます。このため、SXP の情報が流れる速さは、エンドホストがネットワーク 認証を行う速さに比例します。

SXP 接続を通じて学習された IP-SGT マッピング エントリは、SXP IP-SGT マッピング データベースで管理されます。同じマッピング エントリが異なる SXP 接続を介して学習される場合もあります。マッピング データベースは、学習した各マッピング エントリのコピーを 1 つ保持します。同じ IP-SGT マッピング 値の複数のマッピング エントリは、マッピング を学習した接続のピア IP アドレスによって識別されます。SXP は IP-SGT マネージャに対して、新しいマッピング が初めて学習された場合にはマッピング エントリを追加するように、SXP データベース内の最後のコピーが削除された場合にはマッピング エントリを削除するように要求します。

SXP 接続が送信者として設定されている場合は必ず、SXP は IP-SGT マネージャに対して、デバイスで収集したすべてのマッピングエントリをピアに転送するよう要求します。新しいマッピングがローカルで学習されると、IP-SGT マネージャは SXP に対して、送信者として設定されている接続を介してそのマッピングを転送するよう要求します。

ASA を SXP 接続の送信者および受信者の両方として設定すると、SXP ループが発生する可能性があります。つまり、SXP データが最初にそのデータを送信した SXP ピアで受信される可能性があります。

ISE への ASA の登録

ASA が PAC ファイルを正常にインポートするには、ISE の認識された Cisco TrustSec ネットワーク デバイスとして ASA を設定する必要があります。ISE に ASA を登録するには、次の手順を実行します。

手順

- ステップ 1 ISE にログインします。
 - ステップ 2 [Administration] > [Network Devices] > [Network Devices] を選択します。
 - ステップ 3 [Add] をクリックします。
 - ステップ 4 ASA の IP アドレスを入力します。
 - ステップ 5 ISE がユーザ認証用に使用されている場合、[Authentication Settings] 領域に共有秘密を入力します。

ASA で AAA サーバを設定する場合は、ISE でここで作成した共有秘密を指定します。ASA の AAA サーバはこの共有秘密を使用して、ISE と通信します。
 - ステップ 6 ASA のデバイス名、デバイス ID、パスワード、およびダウンロード間隔を指定します。これらのタスクの実行方法については、ISE のマニュアルを参照してください。
-

ISE でのセキュリティ グループの作成

ISE と通信するように ASA を設定する場合は、AAA サーバを指定します。AAA サーバを ASA で設定する場合は、サーバグループを指定する必要があります。セキュリティグループは、RADIUS プロトコルを使用するように設定する必要があります。ISE でセキュリティグループを作成するには、次の手順を実行します。

手順

- ステップ 1 ISE にログインします。
- ステップ 2 [Policy] > [Policy Elements] > [Results] > [Security Group Access] > [Security Group] を選択します。

ステップ 3 ASA のセキュリティグループを追加します。（セキュリティグループは、グローバルであり、ASA に固有ではありません）。

ISE は、タグを使用して [Security Groups] でエントリを作成します。

ステップ 4 [Security Group Access] 領域で、ASA のデバイス ID クレデンシャルおよびパスワードを設定します。

PAC ファイルの生成

PAC ファイルを生成するには、次の手順を実行します。



(注) PAC ファイルには、ASA および ISE がその間で発生する RADIUS トランザクションを保護できる共有キーが含まれています。このため、必ずこのキーを安全に ASA に保存してください。

手順

ステップ 1 ISE にログインします。

ステップ 2 [Administration] > [Network Resources] > [Network Devices] を選択します。

ステップ 3 デバイスのリストから ASA を選択します。

ステップ 4 [Security Group Access (SGA)] で、[Generate PAC] をクリックします。

ステップ 5 PAC ファイルを暗号化するには、パスワードを入力します。

PAC ファイルを暗号化するために入力するパスワード（または暗号キー）は、デバイス クレデンシャルの一部として ISE で設定したパスワードとは関係ありません。

ISE は PAC ファイルを生成します。ASA は、フラッシュ、または TFTP、FTP、HTTP、HTTPS、SMB を介してリモートサーバから PAC ファイルをインポートできます。（PAC ファイルは、インポート前に ASA フラッシュに配置されている必要はありません）。

Cisco TrustSec のガイドライン

ここでは、Cisco TrustSec を設定する前に確認する必要があるガイドラインおよび制限事項について説明します。

フェールオーバー

- アクティブ/アクティブおよびアクティブ/スタンバイ コンフィギュレーションの両方で ASA のセキュリティ グループベースのポリシーを設定できます。

- ASA がフェールオーバー設定の一部である場合、プライマリ ASA デバイスに PAC ファイルをインポートする必要があります。また、プライマリ デバイスで環境データを更新する必要もあります。
- ASA は、ハイ アベイラビリティ (HA) 用に設定された ISE と通信できます。
- ASA では複数の ISE サーバを設定できます。最初のサーバが到達不能の場合、引き続き 2 番目以降のサーバに接続を試みます。ただし、サーバ リストが Cisco TrustSec 環境データの一部としてダウンロードされた場合、そのリストは無視されます。
- ISE からダウンロードされた PAC ファイルが ASA で期限切れとなり、ASA が更新されたセキュリティ グループ テーブルをダウンロードできない場合、ASA が更新されたテーブルをダウンロードするまで、最後にダウンロードされたセキュリティ グループ テーブルに基づいてセキュリティ ポリシーを適用し続けます。

クラスタ

- ASA がクラスタリング設定の一部である場合、マスター ユニットに PAC ファイルをインポートする必要があります。
- ASA がクラスタリング設定の一部である場合、マスター ユニットで環境データを更新する必要があります。

IPv6

ASA は、IPv6 と IPv6 対応ネットワーク デバイス用に SXP をサポートします。AAA サーバは IPv4 アドレスを使用する必要があります。

レイヤ 2 SGT インポジション

- 物理インターフェイス、VLAN インターフェイス、ポート チャネル インターフェイス、および冗長インターフェイスでのみサポートされます。
- 論理インターフェイスまたは仮想インターフェイス (BVI など) ではサポートされません。
- SAP ネゴシエーションおよび MACsec を使用したリンク暗号化はサポートされていません。
- フェールオーバー リンクではサポートされません。
- クラスタ制御リンクではサポートされません。
- SGT が変更されても、ASA は既存のフローを再分類しません。以前の SGT に基づいて行われたポリシーに関する決定が、フローのライフサイクルにわたって適用され続けます。ただし、ASA は、パケットが以前の SGT に基づいて分類されたフローに属していても、SGT の変更内容を出力パケットに即座に反映できます。
- ASA 5585-X のハードウェア アーキテクチャは、通常のパケットのロードバランシングを最適な方法で行えるように設計されていますが、レイヤ 2 セキュリティ グループのタギン

グインポジションでタグ付けされたインラインパケットに適したアーキテクチャではありません。ASA 5585-X では、タグ付けされた着信インラインタグ付きパケットを処理する際に、パフォーマンスが大きく低下することがあります。この問題は、ASA 5585-X のタグなしパケットだけでなく、他の ASA プラットフォームのタグ付きインラインパケットでも発生しません。回避策の 1 つは、タグ付きインラインパケットが ASA 5585-X に最小限しか送信されないようにアクセスポリシーを調整することです。こうすることで、タグ付けされたポリシーの適用をスイッチで行えるようになります。ASA 5585-X において、タグ付きパケットを受信する必要なく、IP アドレスをセキュリティグループタグにマッピングできるように SXP を使用する方法も回避策になります。

- ASASM は、レイヤ 2 セキュリティグループのタギングインポジションをサポートしていません。

その他のガイドライン

- ASA は、SXP バージョン 3 をサポートしています。ASA は、さまざまな SXP 対応ネットワークデバイスの SXP バージョンをネゴシエートします。
- SXP 調整タイマーの期限が切れたときにセキュリティグループテーブルを更新するように ASA を設定できます。セキュリティグループテーブルはオンデマンドでダウンロードできます。ASA のセキュリティグループテーブルが ISE から更新された場合、この変更が適切なセキュリティポリシーに反映されます。
- Cisco TrustSec は、シングルコンテキストモードおよびマルチコンテキストモード（システムコンテキストモードを除く）で Smart Call Home 機能をサポートしています。
- ASA は、単一の Cisco TrustSec ドメインでのみ相互運用するように設定できます。
- ASA は、デバイスの SGT 名のマッピングのスタティックコンフィギュレーションをサポートしていません。
- NAT は SXP メッセージでサポートされません。
- SXP はネットワークのエンフォースメントポイントに IP-SGT マッピングを伝搬します。アクセスレイヤスイッチがエンフォースメントポイントと異なる NAT ドメインに属している場合、アップロードする IP-SGT マップは無効であり、実行デバイスに対する IP-SGT マッピングデータベース検索から有効な結果を得ることはできません。その結果、ASA は実行デバイスにセキュリティグループ対応セキュリティポリシーを適用できません。
- SXP 接続に使用する ASA にデフォルトパスワードを設定するか、またはパスワードを使用しないようにします。ただし、接続固有パスワードは SXP ピアではサポートされません。設定されたデフォルト SXP パスワードは導入ネットワーク全体で一貫している必要があります。接続固有パスワードを設定すると、接続が失敗する可能性があり、警告メッセージが表示されます。デフォルトパスワードを使用して接続を設定しても設定されていない場合、結果はパスワードなしで接続を構成した場合と同じです。
- ASA を SXP 送信者または受信者、あるいはその両方として設定できます。ただし、SXP 接続のループは、デバイスにピアへの双方向の接続がある場合、またはデバイスがデバイスの単方向に接続されたチェーンの一部である場合に発生します。（ASA は、データセン

ターのアクセスレイヤからのリソースの IP-SGT マッピングを学習できます。ASA は、これらのタグをダウンストリーム デバイスに伝搬する必要がある場合があります)。SXP 接続ループによって、SXP メッセージ転送の予期しない動作が発生する可能性があります。ASA が送信者および受信者として設定されている場合、SXP 接続ループが発生し、SXP データが最初にそのデータを送信したピアで受信される可能性があります。

- ASA のローカル IP アドレスを変更する場合は、すべての SXP ピアでピア リストが更新されていることを確認する必要があります。さらに、SXP ピアがその IP アドレスを変更する場合は、変更が ASA に反映されていることを確認する必要があります。
- 自動 PAC ファイルプロビジョニングはサポートされません。ASA 管理者は、ISE 管理インターフェイスの PAC ファイルを要求し、それを ASA にインポートする必要があります。
- PAC ファイルには有効期限があります。現在の PAC ファイルが期限切れになる前に更新された PAC ファイルをインポートする必要があります。そうしないと、ASA は環境データの更新を取得できません。ISE からダウンロードされた PAC ファイルが ASA で期限切れとなり、ASA が更新されたセキュリティ グループ テーブルをダウンロードできない場合、ASA が更新されたテーブルをダウンロードするまで、最後にダウンロードされたセキュリティ グループ テーブルに基づいてセキュリティ ポリシーを適用し続けます。
- セキュリティ グループが ISE で変更された (名前変更、削除など) 場合、ASA は、変更されたセキュリティ グループに関連付けられた SGT またはセキュリティ グループ名を含む ASA セキュリティ ポリシーのステータスを変更しません。ただし、ASA は、それらのセキュリティ ポリシーが変更されたことを示す syslog メッセージを生成します。
- マルチキャスト タイプは ISE 1.0 ではサポートされていません。
- SXP 接続は、次の例に示すように、ASA によって相互接続された 2 つの SXP ピア間で初期化状態のままとなります。

```
(SXP peer A) - - - - (ASA) - - - (SXP peer B)
```

したがって、Cisco TrustSec と統合するように ASA を設定する場合は、SXP 接続を設定するために、ASA で、no-NAT、no-SEQ-RAND、MD5-AUTHENTICATION TCP オプションをイネーブルにする必要があります。SXP ピア間の SXP ポート TCP 64999 宛てのトラフィックに対して TCP 状態バイパス ポリシーを作成します。そして、適切なインターフェイスにポリシーを適用します。

たとえば、次のコマンドセットは、TCP 状態バイパス ポリシーの ASA の設定方法を示しています。

```
access-list SXP-MD5-ACL extended permit tcp host peerA host peerB eq 64999
access-list SXP-MD5-ACL extended permit tcp host peerB host peerA eq 64999

tcp-map SXP-MD5-OPTION-ALLOW
 tcp-options range 19 19 allow

class-map SXP-MD5-CLASSMAP
 match access-list SXP-MD5-ACL
```

```
policy-map type inspect dns preset_dns_map
  parameters
    message-length maximum 512
policy-map global_policy
class SXP-MD5-CLASSMAP
  set connection random-sequence-number disable
  set connection advanced-options SXP-MD5-OPTION-ALLOW
  set connection advanced-options tcp-state-bypass
service-policy global_policy global
```

Cisco TrustSec と統合するための ASA の設定

Cisco TrustSec と統合するように ASA を設定するには、次のタスクを実行します。

始める前に

Cisco TrustSec と統合するように ASA を設定する前に、ISE で次のタスクを実行する必要があります。

- [ISE への ASA の登録 \(109 ページ\)](#)
- [ISE でのセキュリティ グループの作成 \(109 ページ\)](#)
- [PAC ファイルの生成 \(110 ページ\)](#)

手順

ステップ 1 [Cisco TrustSec と統合するための AAA サーバの設定 \(114 ページ\)](#)

ステップ 2 [PAC ファイルのインポート \(116 ページ\)](#)

ステップ 3 [Security Exchange Protocol の設定 \(118 ページ\)](#)

このタスクでは、SXP のデフォルト値を有効にし、設定します。

ステップ 4 [SXP 接続のピアの追加 \(121 ページ\)](#)

ステップ 5 [環境データの更新 \(122 ページ\)](#)

必要に応じてこれを実行してください。

ステップ 6 [セキュリティ ポリシーの設定 \(123 ページ\)](#)

ステップ 7 [レイヤ 2 セキュリティ グループのタグging インポジションの設定 \(124 ページ\)](#)

Cisco TrustSec と統合するための AAA サーバの設定

ここでは、Cisco TrustSec の AAA サーバを統合する方法について説明します。ASA で ISE と通信するように AAA サーバ グループを設定するには、次の手順を実行します。

始める前に

- 参照先のサーバグループは、RADIUS プロトコルを使用するように設定する必要があります。ASA に非 RADIUS サーバグループを追加すると、設定は失敗します。
- ISE もユーザ認証に使用する場合は、ISE に ASA を登録したときに ISE で入力した共有秘密を取得します。この情報については、ISE 管理者に問い合わせてください。

手順

ステップ 1 AAA サーバグループを作成し、ISE サーバと通信するように ASA の AAA サーバパラメータを設定します。

aaa-server server-tag protocol radius

例：

```
ciscoasa(config)# aaa-server ISEserver protocol radius
```

server-tag 引数には、サーバグループ名を指定します。

ステップ 2 AAA サーバグループ コンフィギュレーション モードを終了します。

exit

例：

```
ciscoasa(config-aaa-server-group)# exit
```

ステップ 3 AAA サーバを AAA サーバグループの一部として設定し、ホスト固有の接続データを設定します。

```
ciscoasa(config)# aaa-server server-tag(interface-name) host server-ip
```

例：

```
ciscoasa(config)# aaa-server ISEserver (inside) host 192.0.2.1
```

interface-name 引数には、ISE サーバが配置されているネットワーク インターフェイスを指定します。このパラメータにはカッコが必要です。*server-tag* 引数は、AAA サーバグループの名前です。*server-ip* 引数には、ISE サーバの IP アドレスを指定します。

ステップ 4 ISE サーバで ASA の認証に使用されるサーバ秘密値を指定します。

key key

例：

```
ciscoasa(config-aaa-server-host)# key myexclusivekey
```

key 引数は、最大 127 文字の英数字キーワードです。

ISE もユーザ認証に使用する場合は、ISE に ASA を登録したときに ISE で入力した共有秘密を入力します。

ステップ 5 AAA サーバホスト コンフィギュレーション モードを終了します。

exit

例：

```
ciscoasa(config-aaa-server-host)# exit
```

ステップ 6 環境データ取得のために Cisco TrustSec によって使用される AAA サーバグループを識別します。

cts server-group *AAA-server-group-name*

例：

```
ciscoasa(config)# cts server-group ISEserver
```

AAA-server-group-name 引数は、ステップ 1 で *server-tag* 引数に指定した AAA サーバグループの名前です。

(注) ASA では、サーバグループの 1 つのインスタンスだけを Cisco TrustSec 用に設定できます。

次に、Cisco TrustSec との統合のために ISE サーバと通信するように ASA を設定する例を示します。

```
ciscoasa(config)#aaa-server ISEserver protocol radius
ciscoasa(config-aaa-server-group)# exit
ciscoasa(config)# aaa-server ISEserver (inside) host 192.0.2.1
ciscoasa(config-aaa-server-host)# key myexclusivemumblekey
ciscoasa(config-aaa-server-host)# exit
ciscoasa(config)# cts server-group ISEserver
```

PAC ファイルのインポート

ここでは、PAC ファイルをインポートする方法について説明します。

始める前に

- ASA が PAC ファイルを生成するには、ISE の認識された Cisco TrustSec ネットワーク デバイスとして ASA を設定する必要があります。

- ISE での PAC ファイルの生成時に PAC ファイルを暗号化するために使用されたパスワードを取得します。ASA は、PAC ファイルをインポートし、復号化する場合にこのパスワードが必要となります。
- ASA は、ISE で生成された PAC ファイルにアクセスする必要があります。ASA は、フラッシュ、または TFTP、FTP、HTTP、HTTPS、SMB を介してリモートサーバから PAC ファイルをインポートできます。（PAC ファイルは、インポート前に ASA フラッシュに配置されている必要はありません）。
- ASA のサーバグループを設定します。
PAC ファイルをインポートするには、次の手順を実行します。

手順

Cisco TrustSec PAC ファイルをインポートします。

cts import-pac*filepath password value*

例：

```
ciscoasa(config)# cts import-pac disk0:/xyz.pac password IDFW-pac99
```

value 引数には、PAC ファイルの暗号化に使用するパスワードを指定します。このパスワードは、デバイス クレデンシャルの一部として ISE で設定したパスワードとは関係ありません。
filepath 引数には、次のオプションのいずれか 1 つを入力します。

シングル モード

- **disk0** : disk0 のパスおよびファイル名
- **disk1** : disk1 のパスおよびファイル名
- **flash** : フラッシュのパスおよびファイル名
- **ftp** : FTP のパスおよびファイル名
- **http** : HTTP のパスおよびファイル名
- **https** : HTTPS のパスおよびファイル名
- **smb** : SMB のパスおよびファイル名
- **tftp** : TFTP のパスおよびファイル名

マルチ モード

- **http** : HTTP のパスおよびファイル名
- **https** : HTTPS のパスおよびファイル名
- **smb** : SMB のパスおよびファイル名

- **tftp** : TFTP のパスおよびファイル名

次に、PAC ファイルを ASA にインポートする例を示します。

```
ciscoasa(config)# cts import pac disk0:/pac123.pac password hideme
PAC file successfully imported
```

次に、端末を使用して PAC ファイルを ASA にインポートする例を示します。

```
ciscoasa(config)# cts import-pac terminal password A98752a551
Enter the PAC file data in ASCII hex format
End with the word "quit" on a line by itself.
ciscoasa(exec_pac_hex)# 01002904050000010000000000000000
ciscoasa(exec_pac_hex)# 00000000000000011111111111111111
ciscoasa(exec_pac_hex)# 11111111111111112222222222222222
ciscoasa(exec_pac_hex)# 222222222222222276d7d64b6be4804b
ciscoasa(exec_pac_hex)# 0b4fdca3ae11950ecd0e47c34157e5
ciscoasa(exec_pac_hex)# 25f4964ed75835cde0adb7e198e0bcdb
ciscoasa(exec_pac_hex)# 6aa8e363b0e4f9b4ac241be9ab576d0b
ciscoasa(exec_pac_hex)# a1fcd34e5dd05dbe1312cbfea072fdb9
ciscoasa(exec_pac_hex)# ee356fb61fe987d2d8f0ac3ef0467627
ciscoasa(exec_pac_hex)# 7f8b137da2b840e16da520468b039bae
ciscoasa(exec_pac_hex)# 36a4d844acc85cdefd7cb2cc58787590
ciscoasa(exec_pac_hex)# ef123882a69b6c37bdbc9320e403024f
ciscoasa(exec_pac_hex)# 354d42f404ec2d67ef3606575014584b
ciscoasa(exec_pac_hex)# 2796e65ccd6e6c8d14d92448a8b24f6e
ciscoasa(exec_pac_hex)# 47015a21f4f66cf6129d352bdfd4520f
ciscoasa(exec_pac_hex)# 3f0c6f340a80715df4498956efe15dec
ciscoasa(exec_pac_hex)# c08bb9a58cb6cb83ac91a3c40ce61de0
ciscoasa(exec_pac_hex)# 284b743e52fd68e848685e2d78c33633
ciscoasa(exec_pac_hex)# f2b4c5824138fc7bac9d9b83ac58ff9f
ciscoasa(exec_pac_hex)# 1dbc84c416322f1f3c5951cf2132994a
ciscoasa(exec_pac_hex)# a7cf20409df1d0d6621eba2b3af83252
ciscoasa(exec_pac_hex)# 70d0130650122bdb13a83b2dae55533a
ciscoasa(exec_pac_hex)# 4a394f21b441e164
ciscoasa(exec_pac_hex)# quit
PAC Imported Successfully
ciscoasa(config)#
```

Security Exchange Protocol の設定

Cisco TrustSec を使用するように Security Exchange Protocol (SXP) を有効にして設定する必要があります。

始める前に

少なくとも 1 つのインターフェイスを UP/UP ステートにする必要があります。すべてのインターフェイスがダウンした状態で SXP がイネーブルになっている場合、ASA では、SXP が動作していない、あるいは SXP をイネーブルにできなかったことを示すメッセージは表示されません。show running-config コマンドを入力して設定を確認すると、コマンドの出力に次のメッセージが表示されます。

```
"WARNING: SXP configuration in process, please wait for a few moments and try again."
```

手順

ステップ 1 ASA で SXP をイネーブルにします。SXP は、デフォルトで、ディセーブルに設定されています。

```
cts sxp enable
```

例：

```
ciscoasa(config)# cts sxp enable
```

ステップ 2 （任意。推奨されません）SXP 接続のデフォルトの送信元 IP アドレスを設定します。

```
cts sxp default source-ip ipaddress
```

例：

```
ciscoasa(config)# cts sxp default source-ip 192.168.1.100
```

ipaddress 引数は、IPv4 または IPv6 アドレスです。

SXP 接続のデフォルトの送信元 IP アドレスを設定する場合は、ASA 発信インターフェイスと同じアドレスを指定する必要があります。送信元 IP アドレスが発信インターフェイスのアドレスと一致しない場合、SXP 接続は失敗します。

SXP 接続の送信元 IP アドレスが設定されていない場合、ASA は、route/ARP 検索を実行して、SXP 接続用の発信インターフェイスを判別します。SXP 接続のデフォルトの送信元 IP アドレスを設定せずに、ASA が route/ARP 検索を実行して SXP 接続の送信元 IP アドレスを決定できるようにすることを推奨します。

ステップ 3 （任意）SXP ピアでの TCP MD5 認証のデフォルト パスワードを設定します。デフォルトでは、SXP 接続にパスワードは設定されていません。

```
cts sxp default password [0 | 8] password
```

例：

```
ciscoasa(config)# cts sxp default password 8 IDFW-TrustSec-99
```

デフォルトのパスワードを使用するように SXP 接続ピアを設定した場合、または設定した場合にのみ、デフォルトのパスワードを設定します。

パスワードの長さは復号レベルによって異なります。指定しない場合、デフォルトは 0 になります。

- 0：暗号化されていないクリアテキスト。パスワードには、最大 80 文字を指定できます。
- 8：暗号化テキスト。パスワードには、最大 162 文字を指定できます。

ステップ 4 (任意) ASA が SXP ピア間での新しい SXP 接続の設定を試行する時間間隔を指定します。

cts sxp retry period *timervalue*

例 :

```
ciscoasa(config)# cts sxp retry period 60
```

ASA は、成功した接続が確立されるまで接続を試み続け、失敗した試行後、再度試行するまでに再試行間隔の間待機します。再試行期間には 0 ~ 64000 秒の値を指定できます。デフォルトは 120 秒です。0 秒を指定すると、ASA は SXP ピアへの接続を試行しません。

再試行タイマーは、SXP ピア デバイスとは異なる値に設定することを推奨します。

ステップ 5 (任意) 調整タイマーの値を指定します。

cts sxp reconciliation period *timervalue*

例 :

```
ciscoasa(config)# cts sxp reconciliation period 60
```

SXP ピアが SXP 接続を終了すると、ASA はホールドダウンタイマーを開始します。ホールドダウンタイマーの実行中に SXP ピアが接続されると、ASA は調整タイマーを開始します。次に、ASA は、SXP マッピング データベースを更新して、最新のマッピングを学習します。

調整タイマーの期限が切れると、ASA は、SXP マッピング データベースをスキャンして、古いマッピング エントリ (前回の接続セッションで学習されたエントリ) を識別します。ASA は、これらの接続を廃止としてマークします。調整タイマーが期限切れになると、ASA は、SXP マッピング データベースから廃止エントリを削除します。

調整期間には 1 ~ 64000 秒の値を指定できます。デフォルトは 120 秒です。

ステップ 6 (任意) SXP ピアが SXP 接続を終了した後にピアから学習した IP-SGT マッピングに削除ホールドダウンタイマーを設定します。

cts sxp delete-hold-down period *timervalue*

タイマーの値は、SXP 接続の切断から学習した IP-SGT マッピングが削除されるまで保持する秒数を 120 ~ 64000 の範囲で指定します。

例 :

```
ciscoasa(config)# cts sxp delete-hold-down period 240
```

各 SXP 接続が削除ホールドダウンタイマーに関連付けられます。このタイマーは、リスナー側の SXP 接続が切断されたときにトリガーされます。この SXP 接続から学習した IP-SGT マッピングはすぐには削除されません。その代わりに、削除ホールドダウンタイマーの有効期限が切れるまで保持されます。このタイマーの有効期限が切れると、マッピングが削除されます。

ステップ 7 (任意) SXPv2 以下を使用するピアへのスピーカーとして機能する場合の IPv4 サブネット拡張の深さを設定します。

cts sxp mapping network-map maximum_hosts

ピアが SXPv2 以下を使用する場合、ピアはサブネットバインディングへの SGT を理解できません。ASA は、個々のホストバインディングに IPv4 サブネットバインディングを拡張できません (IPv6 バインディングは拡張されません)。このコマンドでは、サブネットバインディングから生成できるホストバインディングの最大数が指定されます。

最大数には 0 ~ 65535 を指定できます。デフォルトは 0 で、サブネットバインディングがホストバインディングに拡張されないことを意味します。

SXP 接続のピアの追加

SXP 接続のピアを追加するには、次の手順を実行します。

手順

SXP ピアへの SXP 接続を設定します。

```
cts sxp connection peer peer_ip_address [source source_ip_address] password {default | none} [mode {local | peer}] {speaker | listener}
```

例 :

```
ciscoasa(config)# cts sxp connection peer 192.168.1.100 password default mode peer speaker
```

SXP 接続は IP アドレスごとに設定されます。単一デバイスのペアは複数の SXP 接続に対応できます。

peer_ip_address 引数は、SXP ピアの IPv4 または IPv6 アドレスです。ピア IP アドレスは、ASA 発信インターフェイスからアクセスできる必要があります。

source_ip_address 引数は、SXP 接続のローカル IPv4 または IPv6 アドレスです。送信元 IP アドレスは ASA 発信インターフェイスと同じである必要があります。そうでなければ、接続が失敗します。

SXP 接続の送信元 IP アドレスを設定せずに、ASA が route/ARP 検索を実行して SXP 接続の送信元 IP アドレスを決定できるようにすることを推奨します。

SXP 接続に認証キーを使用するかどうかを指定します。

- **default** : SXP 接続用に設定されたデフォルトパスワードを使用します。
- **none** : SXP 接続にパスワードを使用しません。

SXP 接続のモードを指定します。

- **local** : ローカル SXP デバイスを使用します。
- **peer** : ピア SXP デバイスを使用します。

SXP 接続で、ASA が送信者または受信者のいずれとして機能するかを指定します。

- **speaker** : ASA は IP-SGT マッピングをアップストリーム デバイスに転送できます。
- **listener** : ASA はダウンストリーム デバイスから IP-SGT マッピングを受信できます。

次に、ASA で SXP ピアを設定する例を示します。

```
ciscoasa(config)# cts sxp connection peer 192.168.1.100 password default
mode peer speaker
ciscoasa(config)# cts sxp connection peer 192.168.1.101 password default
mode peer speaker
```

環境データの更新

ASA は、ISE からセキュリティ グループ タグ (SGT) 名テーブルなどの環境データをダウンロードします。ASA で次のタスクを完了すると、ASA は、ISE から取得した環境データを自動的にリフレッシュします。

- ISE と通信するように AAA サーバを設定します。
- ISE から PAC ファイルをインポートします。
- Cisco TrustSec 環境データを取得するために ASA で使用する AAA サーバ グループを識別します。

通常、ISE からの環境データを手動でリフレッシュする必要はありません。ただし、セキュリティ グループが ISE で変更されることがあります。ASA セキュリティ グループ テーブルのデータをリフレッシュするまで、これらの変更は ASA に反映されません。そのため、ASA のデータをリフレッシュして、ISE でのセキュリティ グループの変更が確実に ASA に反映されるようにします。



- (注) メンテナンス時間中に ISE のポリシー設定および ASA での手動データ リフレッシュをスケジューリングすることを推奨します。このようにポリシー設定の変更を処理すると、セキュリティ グループ名が解決される可能性が最大化され、セキュリティ ポリシーが ASA で即時にアクティブ化されます。

環境データを更新するには、次の手順を実行します。

手順

ISE からの環境データを更新し、設定されたデフォルト値に調整タイマーをリセットします。

```
cts refresh environment-data
```

例：

```
ciscoasa(config)# cts refresh environment-data
```

セキュリティポリシーの設定

Cisco TrustSec ポリシーは、多くの ASA 機能に組み込むことができます。拡張 ACL を使用する機能（この章でサポート対象外としてリストされている機能を除く）で Cisco TrustSec を使用できます。拡張 ACL に、従来のネットワークベースのパラメータとともにセキュリティグループ引数を追加できます。

- 拡張 ACL を設定するには、[セキュリティグループベースの照合 \(Cisco TrustSec\) に使用する拡張 ACE の追加 \(39 ページ\)](#) を参照してください。
- ACL で使用できるセキュリティグループオブジェクトグループを設定する方法については、[セキュリティグループオブジェクトグループの設定 \(19 ページ\)](#) を参照してください。

たとえば、アクセスルールは、ネットワーク情報を使用してインターフェイスのトラフィックを許可または拒否します。Cisco TrustSec では、セキュリティグループに基づいてアクセスを制御できます。たとえば、`sample_securitygroup1 10.0.0.0 255.0.0.0` のアクセスルールを作成できます。これは、セキュリティグループがサブネット 10.0.0.0/8 上のどの IP アドレスを持ってもよいことを意味します。

セキュリティグループの名前（サーバ、ユーザ、管理対象外デバイスなど）、ユーザベース属性、および従来の IP アドレスベースのオブジェクト（IP アドレス、Active Directory オブジェクト、および FQDN）の組み合わせに基づいてセキュリティポリシーを設定できます。セキュリティグループメンバーシップはロールを超えて拡張し、デバイスと場所属性を含めることができます。また、セキュリティグループメンバーシップは、ユーザグループメンバーシップに依存しません。

次に、ローカルで定義されたセキュリティオブジェクトグループを使用する ACL を作成する例を示します。

```
object-group security objgrp-it-admin
  security-group name it-admin-sg-name
  security-group tag 1
object-group security objgrp-hr-admin
  security-group name hr-admin-sg-name // single sg_name
  group-object it-admin // locally defined object-group as nested object
object-group security objgrp-hr-servers
  security-group name hr-servers-sg-name
object-group security objgrp-hr-network
  security-group tag 2
access-list hr-acl permit ip object-group-security objgrp-hr-admin any
object-group-security objgrp-hr-servers
```

前の例で設定した ACL をアクティブにするには、アクセスグループまたはモジュラポリシーフレームワークを設定します。

その他の例：

```
!match src hr-admin-sg-name from any network to dst host 172.23.59.53
access-list idw-acl permit ip security-group name hr-admin-sg-name any host 172.23.59.53

!match src hr-admin-sg-name from host 10.1.1.1 to dst any
access-list idfw-acl permit ip security-group name hr-admin-sg-name host 10.1.1.1 any

!match src tag 22 from any network to dst hr-servers-sg-name any network
access-list idfw-acl permit ip security-group tag 22 any security-group
name hr-servers-sg-name any

!match src user mary from any host to dst hr-servers-sg-name any network
access-list idfw-acl permit ip user CSCCO\mary any security-group
name hr-servers-sg-name any

!match src objgrp-hr-admin from any network to dst objgrp-hr-servers any network
access-list idfw-acl permit ip object-group-security objgrp-hr-admin any
object-group-security objgrp-hr-servers any

!match src user Jack from objgrp-hr-network and ip subnet 10.1.1.0/24
! to dst objgrp-hr-servers any network
access-list idfw-acl permit ip user CSCCO\Jack object-group-security
objgrp-hr-network 10.1.1.0 255.255.255.0 object-group-security objgrp-hr-servers any

!match src user Tom from security-group mktg any google.com
object network net-google
fqdn google.com
access-list sgacl permit ip sec name mktg any object net-google

! If user Tom or object_group security objgrp-hr-admin needs to be matched,
! multiple ACEs can be defined as follows:
access-list idfw-acl2 permit ip user CSCCO\Tom 10.1.1.0 255.255.255.0
    object-group-security objgrp-hr-servers any
access-list idfw-acl2 permit ip object-group-security objgrp-hr-admin
    10.1.1.0 255.255.255.0 object-group-security objgrp-hr-servers any
```

レイヤ2セキュリティグループのタギングインポジションの設定

Cisco TrustSec は、各ネットワーク ユーザおよびリソースの特定と認証を行い、セキュリティグループタグ (SGT) と呼ばれる 16 ビットの番号を割り当てます。この ID は、ネットワーク ホップ間で順番に伝搬されます。これにより、ASA、スイッチ、ルータなどの任意の中間デバイスで、この ID タグに基づいてポリシーを適用できます。

SGT とイーサネット タギング (レイヤ 2 SGT インポジションとも呼ばれる) を利用すると、ASA でシスコ独自のイーサネット フレーミング (EtherType 0x8909) を使用して、イーサネット インターフェイスでセキュリティグループタグを送受信できます。これにより、送信元のセキュリティグループタグをプレーンテキストのイーサネットフレームに挿入できます。ASA は、インターフェイスごとの手動設定に基づいて、発信パケットにセキュリティグループタグを挿入し、着信パケットのセキュリティグループタグを処理します。この機能を使用することで、ネットワーク デバイス間におけるエンドポイント ID の伝搬をインラインかつホップバイホップで実行できます。また、各ホップ間でシームレスなレイヤ 2 SGT インポジションを実現できます。

次の図に、レイヤ 2 SGT インポジションの一般的な例を示します。

図 12: レイヤ 2 SGT インポジション

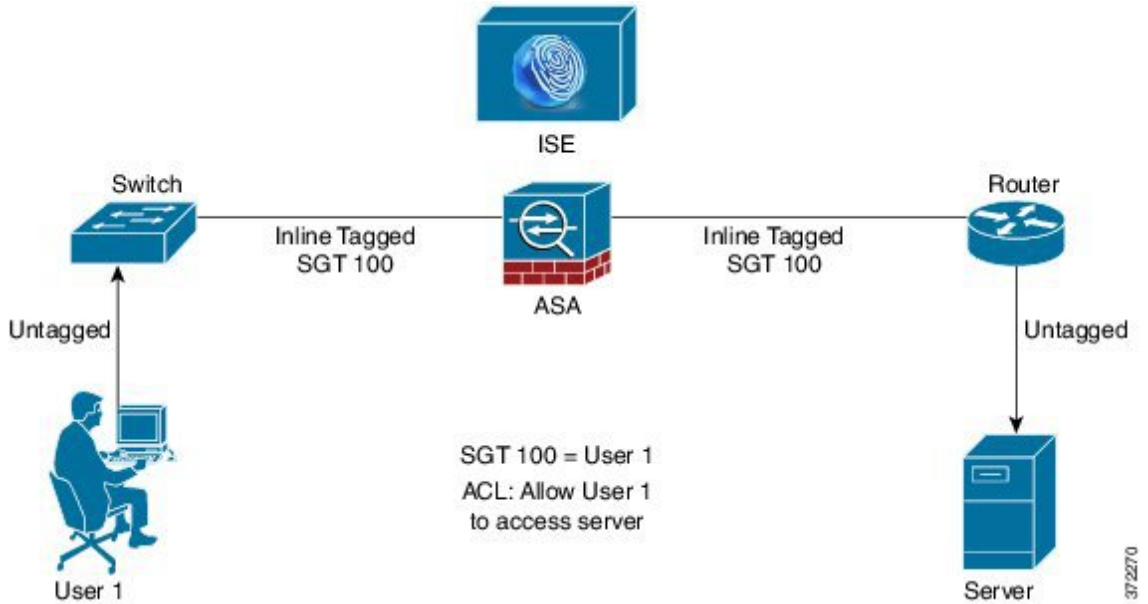

37/2270

使用シナリオ

次の表で、この機能を設定した場合の入力トラフィックの予期される動作について説明します。

表 4: 入力トラフィック

インターフェイス コンフィギュレーション	タグ付きの受信パケット	タグのない受信パケット
コマンドが発行されない。	パケットがドロップされる。	SGT 値が IP-SGT マネージャから取得される。
cts manual コマンドが発行される。	SGT 値が IP-SGT マネージャから取得される。	SGT 値が IP-SGT マネージャから取得される。
cts manual コマンドと policy static sgt sgt_number コマンドが両方とも発行される。	SGT 値が policy static sgt sgt_number コマンドで取得される。	SGT 値が policy static sgt sgt_number コマンドで取得される。
cts manual コマンドと policy static sgt sgt_number trusted コマンドが両方とも発行される。	SGT 値がパケットのインライン SGT から取得される。	SGT 値が policy static sgt sgt_number コマンドで取得される。



- (注) IP-SGT マネージャと一致する IP-SGT マッピングが存在しない場合、予約されている SGT 値（「不明」を表す「0x0」）が使用されます。

次の表で、この機能を設定した場合の出力トラフィックの予期される動作について説明します。

表 5: 出カトラフィック

インターフェイス コンフィギュレーション	送信パケットのタグの有無
コマンドが発行されない。	タグなし
cts manual コマンドが発行される。	タグ付き
cts manual コマンドと propagate sgt コマンドが両方とも発行される。	タグ付き
cts manual コマンドと no propagate sgt コマンドが両方とも発行される。	タグなし

次の表で、この機能を設定した場合の to-the-box トラフィックと from-the-box トラフィックの予期される動作について説明します。

表 6: to-the-box トラフィックと from-the-box トラフィック

インターフェイス コンフィギュレーション	受信パケットのタグの有無
to-the-box トラフィック用の入力インターフェイスで、コマンドが発行されない。	パケットがドロップされる。
to-the-box トラフィック用の入力インターフェイスで、cts manual コマンドが発行される。	パケットは受け入れられるが、ポリシーの適用や SGT の伝搬は行われない。
cts manual コマンドが発行されない。または、from-the-box トラフィック用の出力インターフェイスで、cts manual コマンドと no propagate sgt コマンドが両方とも発行される。	タグなしパケットは送信されるが、ポリシーの適用は行われない。SGT 値が IP-SGT マネージャから取得される。
cts manual コマンドが発行される。または、from-the-box トラフィック用の出力インターフェイスで、cts manual コマンドと propagate sgt コマンドが両方とも発行される。	タグ付きパケットが送信される。SGT 値が IP-SGT マネージャから取得される。



- (注) IP-SGT マネージャと一致する IP-SGT マッピングが存在しない場合、予約されている SGT 値（「不明」を表す「0x0」）が使用されます。

インターフェイスでのセキュリティ グループ タグの設定

インターフェイスでセキュリティ グループ タグを設定するには、次の手順を実行します。

手順

- ステップ 1** インターフェイスを指定し、インターフェイスコンフィギュレーションモードを開始します。

interface *id*

例：

```
ciscoasa(config)# interface gigabitethernet 0/0
```

- ステップ 2** レイヤ2SGTインポジションをイネーブルにし、CTS手動インターフェイスコンフィギュレーションモードを開始します。

cts manual

例：

```
ciscoasa(config-if)# cts manual
```

- ステップ 3** インターフェイスでのセキュリティグループタグの伝播をイネーブルにします。伝播はデフォルトでイネーブルになっています。

propagate sgt

例：

```
ciscoasa(config-if-cts-manual)# propagate sgt
```

- ステップ 4** 手動で設定されたCTSリンクにポリシーを適用します。

policy static sgt *sgt_number* [**trusted**]

例：

```
ciscoasa(config-if-cts-manual)# policy static sgt 50 trusted
```

static キーワードで、リンクの着信トラフィックに適用するSGTポリシーを指定します。

sgt キーワードと *sgt_number* 引数には、ピアからの着信トラフィックに適用するSGT値を指定します。有効な値の範囲は2～65519です。

trusted キーワードは、コマンドでSGTが指定されたインターフェイスの入力トラフィックでは、SGTを上書きしてはいけないことを示します。デフォルトは **untrusted** です。

次に、レイヤ2SGTインポジション用のインターフェイスをイネーブルにし、インターフェイスが信頼できるかどうかを定義する例を示します。

```
ciscoasa(config)# interface gi0/0
```

```
ciscoasa(config-if)# cts manual
ciscoasa(config-if-cts-manual)# propagate sgt
ciscoasa(config-if-cts-manual)# policy static sgt 50 trusted
```

IP-SGT バインディングの手動設定

IP-SGT バインディングを手動で設定するには、次の手順を実行します。

手順

IP-SGT バインディングを手動で設定します。

```
cts role-based sgt-map {IPv4_addr[/mask] | IPv6_addr[/prefix]} sgt sgt_value
```

例：

```
ciscoasa(config)# cts role-based sgt-map 10.2.1.2 sgt 50
```

IPv4 または IPv6 ホスト アドレスを指定できます。また、10.100.10.0/24 のようなサブネットマスクまたはプレフィックス値 (IPv6 の場合) を含めることで、ネットワーク アドレスを指定することもできます。sgt_value は SGT 番号で、2 ~ 65519 の範囲です。

トラブルシューティングのヒント

特定のセッションが許可または拒否された理由、使用されている SGT 値 (パケットの SGT 値、IP-SGT マネージャから取得した SGT 値、またはインターフェイスで設定した **policy static sgt** コマンドで取得した SGT 値)、および適用されたセキュリティグループベースのセキュリティポリシーを確認するには、**packet-tracer** コマンドを使用します。

次に、**packet-tracer** コマンドの出力例を示します。この出力から、セキュリティグループタグと IP アドレスの対応付けがわかります。

```
ciscoasa# packet-tracer input inside tcp inline-tag 100
security-group name alpha 30 security-group tag 31 300
Mapping security-group 30:alpha to IP address 10.1.1.2.
Mapping security-group 31:bravo to IP address 192.168.1.2.

Phase: 1
Type: ROUTE-LOOKUP
Subtype: input
Result: ALLOW
Config:
Additional Information:
in 192.168.1.0 255.255.255.0 outside...
-----More-----
```

特定の SGT 値を指定するかどうかにかかわらず、Cisco CMD パケット (EtherType 0x8909) のみをキャプチャするには、**capture capture-name type inline-tag tag** コマンドを使用します。

次に、SGT 値を指定した場合の **show capture** コマンドの出力例を示します。

```
ciscoasa# show capture my-inside-capture
1: 11:34:42.931012 INLINE-TAG 36 10.0.101.22 > 10.0.101.100: icmp: echo request
2: 11:34:42.931470 INLINE-TAG 48 10.0.101.100 > 10.0.101.22: icmp: echo reply
3: 11:34:43.932553 INLINE-TAG 36 10.0.101.22 > 10.0.101.100: icmp: echo request
4: 11.34.43.933164 INLINE-TAG 48 10.0.101.100 > 10.0.101.22: icmp: echo reply
```

Cisco TrustSec の例

次に、Cisco TrustSec を使用するように ASA を設定する方法の例を示します。

```
// Import an encrypted CTS PAC file
cts import-pac asa.pac password Cisco
// Configure ISE for environment data download
aaa-server cts-server-list protocol radius
aaa-server cts-server-list host 10.1.1.100 cisco123
cts server-group cts-server-list
// Configure SXP peers
cts sxp enable
cts sxp connection peer 192.168.1.100 password default mode peer speaker
//Configure security-group based policies
object-group security objgrp-it-admin
  security-group name it-admin-sg-name
  security-group tag 1
object-group security objgrp-hr-admin
security-group name hr-admin-sg-name
group-object it-admin
object-group security objgrp-hr-servers
security-group name hr-servers-sg-name
access-list hr-acl permit ip object-group-security objgrp-hr-admin any
object-group-security objgrp-hr-servers
//Configure security group tagging plus Ethernet tagging
interface gi0/1
  cts manual
  propagate sgt
  policy static sgt 100 trusted
  cts role-based sgt-map 10.1.1.100 sgt 50
```

Cisco TrustSec に対する AnyConnect VPN のサポート

ASA は、VPN セッションのセキュリティグループタグgingをサポートしています。外部 AAA サーバを使用するか、または、ローカルユーザが VPN グループポリシーのセキュリティグループタグを設定することで、セキュリティグループタグ (SGT) を VPN セッションに割り当てることができます。さらに、レイヤ 2 イーサネット経由で、Cisco TrustSec システムを介してこのタグを伝搬することができます。AAA サーバが SGT を提供できない場合には、セキュリティグループタグをグループポリシーで利用したり、ローカルユーザが利用したりすることができます。

次は、VPN ユーザに SGT を割り当てるための一般的なプロセスです。

1. ユーザは、ISE サーバを含む AAA サーバグループを使用しているリモート アクセス VPN に接続します。
2. ASA が ISE に AAA 情報を要求します。この情報に SGT が含まれている場合があります。ASA は、ユーザのトンネルトラフィックに対する IP アドレスの割り当ても行います。
3. ASA が AAA 情報を使用してユーザを認証し、トンネルを作成します。
4. ASA が AAA 情報から取得した SGT と割り当て済みの IP アドレスを使用して、レイヤ 2 ヘッダー内に SGT を追加します。
5. SGT を含むパケットが Cisco TrustSec ネットワーク内の次のピア デバイスに渡されます。

AAA サーバの属性に、VPN ユーザに割り当てるための SGT が含まれていない場合、ASA はグループポリシーの SGT を使用します。グループポリシーに SGT が含まれていない場合は、タグ 0x0 が割り当てられます。



- (注) また、ISE 認可変更 (CoA) を使用してポリシーの適用に ISE を使用することもできます。ポリシーの適用を設定する方法については、VPN の設定ガイドを参照してください。

リモート アクセス VPN グループ ポリシーおよびローカル ユーザへの SGT の追加

リモート アクセス VPN グループ ポリシーまたはローカル ユーザデータベースで定義されたユーザの VPN ポリシーで SGT 属性を設定するには、次の手順を実行します。

グループポリシーまたはローカル ユーザ用のデフォルト SGT はありません。

手順

ステップ 1 リモート アクセス VPN グループ ポリシーで SGT を設定するには、次の手順を実行します。

- a) グループポリシー コンフィギュレーション モードを開始します。

group-policy name

例 :

```
ciscoasa(config)# group policy Grpolicy1
```

- b) グループポリシー用の SGT を設定します。

security-group-tag {none | value sgt}

value を使用してタグを設定する場合、タグは 2 ~ 65519 の範囲で指定できます。SGT を設定しない場合は **none** を指定します。

例 :

```
ciscoasa(config-group-policy)# security-group-tag value 101
```

ステップ 2 ローカルデータベースでユーザ用の SGT を設定するには、次の手順を実行します。

- a) 必要に応じて、ユーザを作成します。

```
username name {nopassword | password password [encrypted]} [privilege priv_level]}
```

例 :

```
ciscoasa(config)# username newuser password changeme encrypted privilege 15
```

- b) ユーザ名コンフィギュレーションモードを開始します。

```
username name attributes
```

例 :

```
asa3(config)# username newuser attributes  
asa3(config-username)#
```

- c) ユーザ用の SGT を設定します。

```
security-group-tag {none | value sgt}
```

value を使用してタグを設定する場合、タグは 2 ~ 65519 の範囲で指定できます。SGT を設定しない場合は **none** を指定します。

例 :

```
ciscoasa(config-username)# security-group-tag value 101
```

Cisco TrustSec のモニタリング

Cisco TrustSec の監視については、次のコマンドを参照してください。

- **show running-config cts**

- **show running-config [all] cts role-based [sgt-map]**

このコマンドは、ユーザ定義の IP-SGT バインディングテーブルエントリを表示します。

- **show cts sxp connections**

このコマンドでは、マルチ コンテキスト モードが使用されると、特定のユーザ コンテキストの ASA の SXP 接続が表示されます。

- **show conn security-group**

すべての SXP 接続のデータを表示します。

- **show cts environment-data**

ASA のセキュリティ グループ テーブルに含まれる Cisco TrustSec 環境情報を表示します。

- **show cts sgt-map**

制御パスの IP アドレス セキュリティ グループ テーブル マネージャ エントリを表示します。

- **show asp table cts sgt-map**

このコマンドは、データ パスに保持されている IP アドレス セキュリティ グループのテーブル マップ データベースから IP アドレス セキュリティ グループのテーブル マップ エントリを表示します。

- **show cts pac**

ISE から ASA にインポートされた PAC ファイルに関する情報を表示し、PAC ファイルの有効期限が切れた場合、または期限切れの 30 日以内になった場合には、警告メッセージが含まれます。

Cisco TrustSec の履歴

表 7: Cisco TrustSec の履歴

機能名	プラットフォームリリース	説明
Cisco TrustSec	9.0(1)	<p>Cisco TrustSec は、既存の ID 認識型インフラストラクチャを基盤とするアクセスコントロールです。ネットワークデバイス間のデータ機密性保持を目的としており、セキュリティアクセスサービスを 1つのプラットフォーム上で統合します。Cisco TrustSec 機能では、実行デバイスはユーザ属性とエンドポイント属性の組み合わせを使用して、ロールベースおよびアイデンティティベースのアクセスコントロールを決定します。</p> <p>このリリースでは、ASA に Cisco TrustSec が統合されており、セキュリティグループに基づいてポリシーが適用されます。Cisco TrustSec ドメイン内のアクセスポリシーは、トポロジには依存しません。ネットワーク IP アドレスではなく、送信元および宛先のデバイスのロールに基づいています。</p> <p>ASA は、セキュリティグループに基づくその他のタイプのポリシー（アプリケーションインスペクションなど）に対しても Cisco TrustSec を活用できます。たとえば、設定するクラスマップの中に、セキュリティグループに基づくアクセスポリシーを入れることができます。</p> <p>access-list extended、cts sxp enable、cts server-group、cts sxp default、cts sxp retry period、cts sxp reconciliation period、cts sxp connection peer、cts import-pac、cts refresh environment-data、object-group security、security-group、show running-config cts、show running-config object-group、clear configure cts、clear configure object-group、show cts pac、show cts environment-data、show cts environment-data sg-table、show cts sxp connections、show object-group、show configure security-group、clear cts environment-data、debug cts、packet-tracer の各コマンドが導入または変更されました。</p>

機能名	プラットフォーム リリース	説明
レイヤ 2 セキュリティ グループのタグ インポジション	9.3(1)	<p>セキュリティ グループ タギングをイーサネット タギングと組み合わせて使用して、ポリシーを適用できるようになりました。SGT とイーサネット タギング（レイヤ 2 SGT インポジションとも呼ばれる）を利用すると、ASA でシスコ独自のイーサネット フレーミング（EtherType 0x8909）を使用して、イーサネット インターフェイスでセキュリティ グループ タグを送受信できます。これにより、送信元のセキュリティ グループ タグをプレーン テキストのイーサネット フレームに挿入できます。</p> <p>cts manual、policy static sgt、propagate sgt、cts role-based sgt-map、show cts sgt-map、packet-tracer、capture、show capture、show asp drop、show asp table classify、show running-config all、clear configure all、および write memory の各コマンドが導入または変更されました。</p>
Security Exchange Protocol (SXP) バージョン 3 の Cisco TrustSec サポート。	9.6(1)	<p>ASA の Cisco Trustsec は、ホスト バインディングよりも効率的な SGT とサブネット間のバインディングを可能にする SXPv3 を実装するようになりました。</p> <p>cts sxp mapping network-map、cts role-based sgt-map、show cts sgt-map、show cts sxp sgt-map、show asp table cts sgt-map の各コマンドが導入または変更されました。</p>
Trustsec SXP 接続の設定可能な削除ホールドダウン タイマー	9.8(3)	<p>デフォルトの SXP 接続ホールドダウン タイマーは 120 秒です。このタイマーを 120 ~ 64000 秒に設定できるようになりました。</p> <p>新規/変更されたコマンド：cts sxp delete-hold-down period、show cts sxp connection brief、show cts sxp connections</p>



第 7 章

ASA FirePOWER モジュール

次のトピックでは、ASA で実行される ASA FirePOWER モジュールを設定する方法について説明します。

- [ASA FirePOWER モジュールについて \(135 ページ\)](#)
- [ASA FirePOWER モジュールのライセンス要件 \(140 ページ\)](#)
- [ASA FirePOWER のガイドライン \(140 ページ\)](#)
- [ASA FirePOWER のデフォルト \(142 ページ\)](#)
- [ASA FirePOWER の初期設定の実行 \(143 ページ\)](#)
- [ASA FirePOWER モジュールの設定 \(154 ページ\)](#)
- [ASA FirePOWER モジュールの管理 \(159 ページ\)](#)
- [ASA FirePOWER モジュールのモニタリング \(169 ページ\)](#)
- [ASA FirePOWER モジュールの例 \(172 ページ\)](#)
- [ASA FirePOWER モジュールの履歴 \(173 ページ\)](#)

ASA FirePOWER モジュールについて

ASA FirePOWER モジュールは、次世代侵入防御システム (NGIPS)、Application Visibility and Control (AVC)、URL フィルタリング、および高度なマルウェア防御 (AMP) などの次世代ファイアウォールサービスを提供します。

ASA FirePOWER モジュールは、ASA とは別のアプリケーションとして実行します。このモジュールは、(ASA 5585-X でのみ) ハードウェア モジュールとして使用することも、(他のすべてのモジュールでは) ソフトウェア モジュールとして使用することもできます。

ASA FirePOWER モジュールがどのように ASA と連携するか

次のいずれかの導入モデルを使用して、ASA FirePOWER モジュールを設定できます。

- **インラインモード**：インライン導入では、実際のトラフィックが ASA FirePOWER モジュールに送信されるため、トラフィックで発生する内容は、モジュールのポリシーの影響を受けます。望ましくないトラフィックがドロップされ、ポリシーにより適用された他のアク

ションが実行された後、トラフィックは ASA に返されて、追加の処理および最終的な伝送が行われます。

- インラインタップ モニタ専用モード (ASA インライン) : インラインタップ モニタ専用導入では、トラフィックのコピーが ASA FirePOWER モジュールに送信されますが、ASA に戻されることはありません。インラインタップ モードでは、ASA FirePOWER モジュールがトラフィックに対して実行したと思われる内容を確認し、ネットワークに影響を与えずにトラフィックの内容を評価できます。ただし、このモードでは、ASA でそのポリシーをトラフィックに適用するため、アクセスルール、TCP 正規化などによりトラフィックがドロップされる可能性があります。
- パッシブ モニタ専用 (トラフィック転送) モード : FirePOWER サービス デバイスを使用した ASA がトラフィックに影響を与える可能性を回避する場合は、トラフィック転送インターフェイスを設定してスイッチの SPAN ポートに接続できます。このモードでは、トラフィックは ASA 処理なしで ASA FirePOWER モジュールに直接送信されます。モジュールから何も返されず、また ASA が任意のインターフェイスからトラフィックも送信しない点で、トラフィックが「ブラックホール化」されます。トラフィック転送を設定するには、ASA をシングル コンテキスト トランスペアレント モードで運用する必要があります。

ASA および ASA FirePOWER には、必ず一貫性のあるポリシーを設定してください。両方のポリシーは、トラフィックのインラインモードまたはモニタ専用モードを反映する必要があります。

次の各セクションでは、これらのモードについて詳しく説明します。

ASA FirePOWER インライン モジュール

インラインモードでは、トラフィックは、ファイアウォール検査を通過してから ASA FirePOWER モジュールへ転送されます。ASA で ASA FirePOWER インспекション対象として指定されたトラフィックは、次に示すように ASA およびモジュールを通過します。

1. トラフィックが ASA に入ります。
2. 着信 VPN トラフィックが復号化されます。
3. ファイアウォール ポリシーが適用されます。
4. トラフィックが ASA FirePOWER モジュールに送信されます。
5. ASA FirePOWER モジュールはセキュリティ ポリシーをトラフィックに適用し、適切なアクションを実行します。
6. 有効なトラフィックが ASA に返送されます。ASA FirePOWER モジュールは、セキュリティポリシーに従ってトラフィックをブロックすることがあり、ブロックされたトラフィックは渡されません。
7. 発信 VPN トラフィックが暗号化されます。
8. トラフィックが ASA を出ます。

次の図は、ASA FirePOWER モジュールをインラインモードで使用する場合のトラフィック フローを示します。この例では、特定のアプリケーションに許可されないトラフィックをモジュールがブロックします。それ以外のトラフィックは、ASA を通って転送されます。

図 13: ASA での ASA FirePOWER モジュールのトラフィック フロー

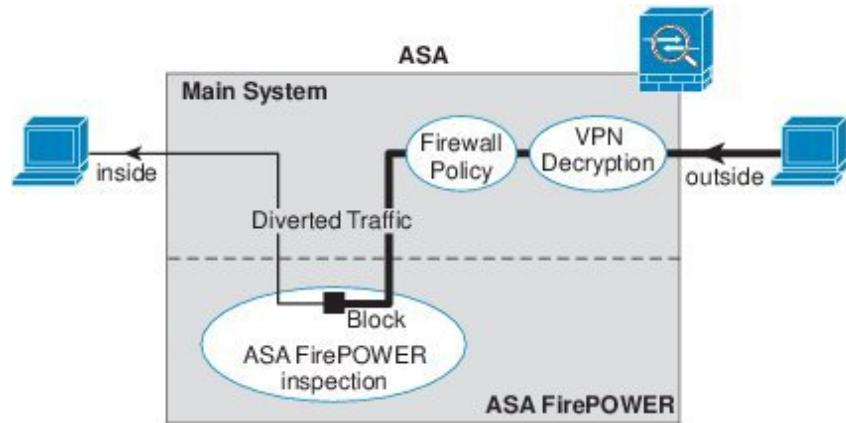

- (注) 2つのASA インターフェイス上でホスト間が接続されており、ASA FirePOWER のサービス ポリシーがインターフェイスの一方のみについて設定されている場合は、これらのホスト間のすべてのトラフィックがASA FirePOWER モジュールに送信されます。これには、ASA FirePOWER インターフェイス以外からのトラフィックも含まれます（この機能は双方向であるため）。

ASA FirePOWER インライン タップ モニタ 専用モード

このモードでは、モニタリング目的でのみトラフィックの重複ストリームがASA FirePOWER モジュールに送信されます。モジュールはトラフィックにセキュリティポリシーを適用し、インラインモードで動作していた場合に実行したであろう処理をユーザに通知します。たとえば、トラフィックはイベントで「ドロップされていたはず」とマークされる場合があります。この情報をトラフィック分析に使用し、インラインモードが望ましいかどうかを判断するのに役立てることができます。



- (注) ASA 上でインライン タップ モニタ 専用モードと通常のインラインモードの両方を同時に設定できません。サービス ポリシー ルールの1つのタイプのみが許可されます。マルチ コンテキストモードでは、一部のコンテキストに対してインライン タップ モニタ 専用モードを設定し、残りのコンテキストに対して通常のインラインモードを設定することはできません。

次の図は、インライン タップ モードで実行する場合のトラフィック フローを示します。

図 14: ASA FirePOWER インライン タップ モニタ専用モード

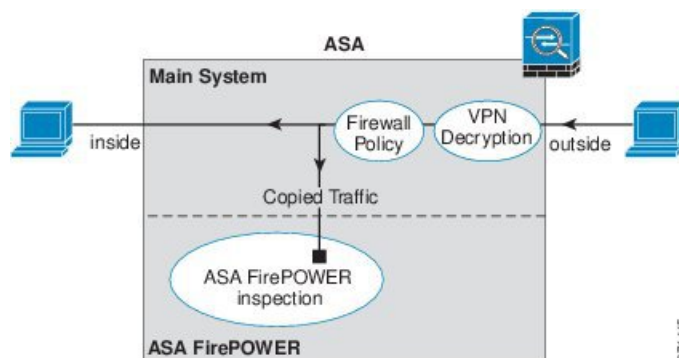

ASA FirePOWER パッシブ モニタ専用トラフィック転送モード

ASA FirePOWER モジュールをトラフィックにまったく影響を与えない純粋な侵入検知システム (IDS) として運用する場合は、トラフィック転送インターフェイスを設定できます。トラフィック転送インターフェイスは、受信したすべてのトラフィックを ASA 処理なしで ASA FirePOWER モジュールに直接送信します。

モジュールはトラフィックにセキュリティ ポリシーを適用し、インラインモードで動作していた場合に実行したであろう処理をユーザに通知します。たとえば、トラフィックはイベントで「ドロップされていたはず」とマークされる場合があります。この情報をトラフィック分析に使用し、インラインモードが望ましいかどうかを判断するのに役立てることができます。

この設定のトラフィックは転送されません。つまり、モジュールも ASA もトラフィックをその最終的な宛先に送信しません。この設定を使用するには、ASA をシングルコンテキストモードおよびトランスペアレントモードで運用する必要があります。

次の図は、トラフィック転送用に設定されたインターフェイスを示します。このインターフェイスは、ASA FirePOWER モジュールがすべてのネットワークトラフィックをインスペクションできるように、スイッチの SPAN ポートに接続されます。通常、別のインターフェイスがファイアウォールを介してトラフィックを送信します。

図 15: ASA FirePOWER パッシブ モニタ専用、トラフィック転送モード

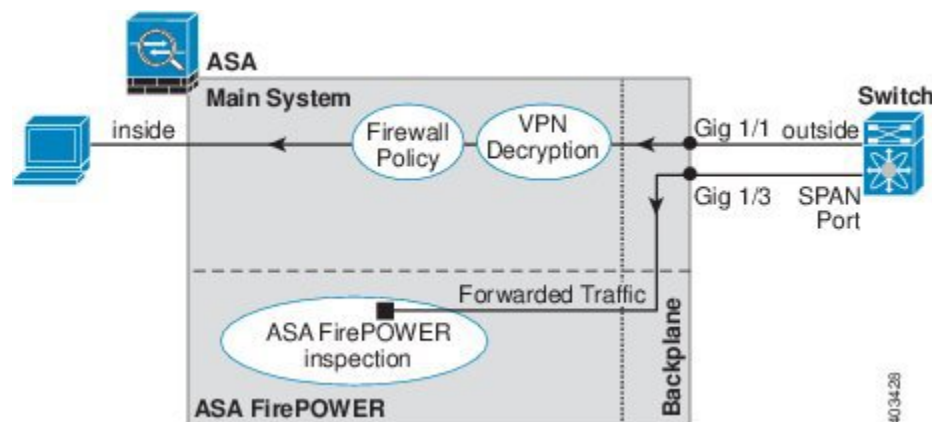

ASA FirePOWER 管理

モジュールには、初期設定およびトラブルシューティング専用の基本 CLI（コマンドラインインタフェース）があります。次のいずれかの方法を使用して、ASA FirePOWER モジュールでセキュリティ ポリシーを設定します。

- Firepower/FireSIGHT Management Center：別の Management Center アプライアンス上でホストするか、または仮想アプライアンスとしてホストできます。Management Center アプリケーションは、バージョン 6.0 からは Firepower と呼ばれています。以前のバージョンでは、FireSIGHT と呼ばれます。
- ASDM（ご使用のモデル/バージョンとの互換性の確認）：オンボックスの ASDM を使用して、ASA とモジュールの両方を管理できます。

ASA の機能との互換性

ASA には、HTTP インスペクションを含む、多数の高度なアプリケーションインスペクション機能があります。ただし、ASA FirePOWER モジュールには ASA よりも高度な HTTP インスペクション機能があり、その他のアプリケーションについても機能が追加されています。たとえば、アプリケーション使用状況のモニタリングと制御です。

ASA では次の設定制限に従う必要があります。

- ASA FirePOWER モジュールに送信する HTTP トラフィックでは ASA インスペクションを設定しないでください。
- ASA FirePOWER モジュールに送信するトラフィックではクラウド Web セキュリティ（ScanSafe）インスペクションを設定しないでください。トラフィックがクラウド Web セキュリティと ASA FirePOWER サービス ポリシーの両方に一致する場合、トラフィックは ASA FirePOWER モジュールのみに転送されます。両方のサービスを実行する場合は、各サービスのトラフィック一致基準間に重複がないことを確認します。
- Mobile User Security（MUS）サーバを有効にしないでください。このサーバは、ASA FirePOWER モジュールとの互換性がありません。

ASA 上の他のアプリケーション インスペクションは ASA FirePOWER モジュールと互換性があり、これにはデフォルト インスペクションも含まれます。

ASA FirePOWER モジュールで URL フィルタリングができないときの対応

ASA FirePOWER モジュールは、管理元である FirePOWER Management Center から HTTP を介して URL フィルタリングのデータを取得します。このデータベースをダウンロードできないと、モジュールは URL フィルタリングを実行できません。

ASA FirePOWER モジュールと FirePOWER Management Center の間にデバイスがあり、それが ASA HTTP インスペクションか、または ASA CX モジュールを使用した HTTP インスペクシ

ンを行っている場合、そのインスペクションにより、ASA FirePOWER モジュールから FirePOWER Management Center への HTTP GET リクエストがブロックされる場合があります。この問題は、ASA FirePOWER モジュールをホストしている ASA に HTTP インスペクションを設定している場合も発生します（これは誤った設定です）。

問題を解決するには、状況に応じて次のいずれかを実行します。

- ASA FirePOWER モジュールをホストしている ASA に HTTP インスペクションを設定している場合は、HTTP インスペクションの設定を削除します。ASA FirePOWER インスペクションと ASA HTTP インスペクションは両立できません。
- ASA HTTP インスペクションを行う中間デバイスがある場合は、HTTP インスペクションポリシーマップからプロトコル違反をドロップするアクションを削除します。

```
policy-map type inspect http http_inspection_policy
  parameters
    no protocol-violation action drop-connection
```

- 中間に ASA CX モジュールがある場合は、ASA FirePOWER モジュールと FirePOWER Management Center の管理 IP アドレスとの間の接続で CX モジュールをバイパスします。

ASA FirePOWER モジュールのライセンス要件

ASA FirePOWER モジュール機能の一部のエリアでは、追加のライセンスが必要となる場合があります。

Firepower/FireSIGHT Management Center によって管理されている ASA FirePOWER モジュールの場合は、Management Center を使用してモジュールでライセンスを有効にします。詳細については、『*FireSIGHT System User Guide 5.4*』のライセンスの章、『*Firepower Management Center Configuration Guide 6.0*』、または FireSIGHT Management Center のオンラインヘルプを参照してください。

ASDM を使用して管理されている ASA FirePOWER モジュールの場合は、ASA で FirePOWER モジュール設定を使用してモジュールでライセンスを有効にします。詳細については、『*ASA FirePOWER Module User Guide 5.4*』のライセンスの章、『*ASA FirePOWER Services Local Management Configuration Guide 6.0*』、または ASDM でモジュールのオンラインヘルプを参照してください。

ASA 自体には、追加のライセンスは不要です。

ASA FirePOWER のガイドライン

フェールオーバーのガイドライン

フェールオーバーは直接サポートされていません。ASA がフェールオーバーすると、既存の ASA FirePOWER フローは新しい ASA に転送されます。新しい ASA の ASA FirePOWER モ

ジュールが、その転送の時点からトラフィックの検査を開始します。古いインスペクションのステートは転送されません。

フェールオーバーの動作の整合性を保つために、ハイアベイラビリティな ASA ペアの ASA FirePOWER モジュールで一貫したポリシーを保持する必要があります。



- (注) ASA FirePOWER モジュールを設定する前に、フェールオーバー ペアを作成します。モジュールが両方のデバイスにすでに設定されている場合、高可用性ペアを作成する前にスタンバイ デバイスのインターフェイスの設定をクリアします。スタンバイ デバイスの CLI から、**clear configure interface** コマンドを入力します。

ASA クラスタリングのガイドライン

クラスタリングは直接サポートされていませんが、クラスタ内でこれらのモジュールを使用できます。クラスタ内の ASA FirePOWER モジュールで一貫したポリシーを保持する必要があります。



- (注) ASA FirePOWER モジュールを設定する前に、クラスタを作成します。モジュールがスレーブ デバイスにすでに設定されている場合、クラスタにこれらを追加する前に、デバイスのインターフェイスの設定をクリアします。CLI から **clear configure interface** コマンドを入力します。

モデルのガイドライン

- ASA モデルのソフトウェアおよびハードウェアと ASA FirePOWER モジュールとの互換性については、『[Cisco ASA Compatibility](#)』を参照してください。
- ASA 5512-X ~ ASA 5555-X の場合は、シスコのソリッドステート ドライブ (SSD) をインストールする必要があります。詳細については、ASA 5500-X のハードウェア ガイドを参照してください。(5506-X、5508-X、および 5516-X では SSD が標準です)。
- ASA 5585-X ハードウェア モジュールにインストールされているソフトウェア タイプは変更できません。ASA FirePOWER モジュールを購入する場合、そこに他のソフトウェアを後からインストールすることはできません。
- ASA 5585-X ASA FirePOWER のハードウェア モジュール上のインターフェイスでは、ソフトウェアのアップグレード時に発生するリポートを含むモジュールのリポート時に、最大 30 秒間のトラフィックがドロップします。

ASA FirePOWER の管理に関する ASDM のガイドライン

- ASDM の管理でサポートされる ASA、ASDM、および ASA FirePOWER のバージョンはモデルによって異なります。サポートされる組み合わせについては、『[Cisco ASA Compatibility](#)』を参照してください。

- モジュールをホストしている ASA でコマンドの権限を有効にする場合は、特権レベル 15 を持つユーザ名でログインして、**ASA FirePOWER** のホーム、設定、およびモニタリングのページを参照できるようにする必要があります。ステータス ページ以外の **ASA FirePOWER** のページに対する読み取り専用またはモニタ専用のアクセス権限は、サポートされていません。
- Java 7 Update 51 から Java 8 までを使用している場合は、ASA と ASA FirePOWER モジュールの両方の ID 証明書を設定する必要があります。『[Install an Identity Certificate for ASDM](#)』を参照してください。
- ASDM と Firepower/FireSIGHT Management Center を両方使用することはできません。いずれか一方を選択する必要があります。

その他のガイドラインと制限事項

- [ASA の機能との互換性 \(139 ページ\)](#) を参照してください。
- ASA. 上で通常のインラインモードとインラインタップモニタ専用モードの両方を同時に設定できません。サービス ポリシー ルールの 1 つのタイプのみが許可されます。マルチコンテキストモードでは、一部のコンテキストに対してインラインタップモニタ専用モードを設定し、残りのコンテキストに対して通常のインラインモードを設定することはできません。

ASA FirePOWER のデフォルト

次の表に、ASA FirePOWER モジュールのデフォルト設定を示します。

表 8: ASA FirePOWER のデフォルトのネットワーク パラメータ

パラメータ	デフォルト
管理 IP アドレス	システム ソフトウェア イメージ : 192.168.45.45/24 ブート イメージ : 192.168.8.8/24
Gateway	システム ソフトウェア イメージ : なし ブート イメージ : 192.168.8.1/24
SSH または session Username	admin
Password	システム ソフトウェア イメージ : <ul style="list-style-type: none"> • リリース 6.0 以降 : Admin123 • 6.0 より前のリリース : Sourcefire ブート イメージ : Admin123

ASA FirePOWER の初期設定の実行

ASA FirePOWER モジュールをネットワークに導入してから、管理方法を選択します。

ネットワークでの ASA FirePOWER モジュールの導入

ASA FirePOWER モジュール管理インターフェイスをネットワークに接続する方法を決定するには、ファイアウォール モードおよび ASA モデルのセクションを参照してください。

ルーテッド モード

ルーテッド モードの ASA 5585-X (ハードウェア モジュール)

ASA FirePOWER モジュールには、ASA とは別の管理インターフェイスが含まれます。

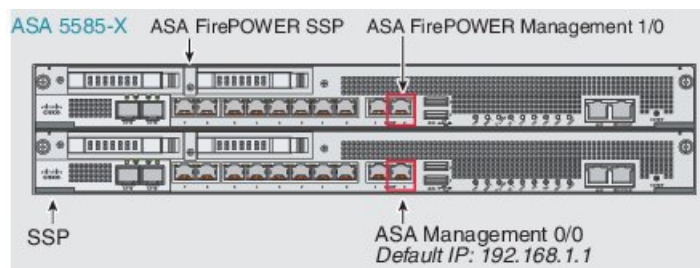

ASA FirePOWER モジュールとの間のすべての管理トラフィックは、管理 1/0 インターフェイスまたは管理 1/1 インターフェイスで入出力される必要があります。ASA FirePOWER モジュールには、インターネット アクセスも必要です。管理 1/x インターフェイスは ASA データ インターフェイスではないため、トラフィックがバックプレーン上で ASA を通過することができません。したがって、物理的に管理インターフェイスを ASA インターフェイスにケーブルで接続する必要があります。ASA FirePOWER が ASA 管理インターフェイス（またはデータ インターフェイスでも可）経由でインターネットにアクセスできるようにするには、次の標準的なケーブルセットアップを参照してください。ネットワークの接続方法に応じて、その他の選択肢もあります。たとえば、Management 1/0 インターフェイスを外側にしたり、内部ルータがある場合には Management 1/0 インターフェイスと別の ASA インターフェイスとの間でルーティングしたりする方法があります。

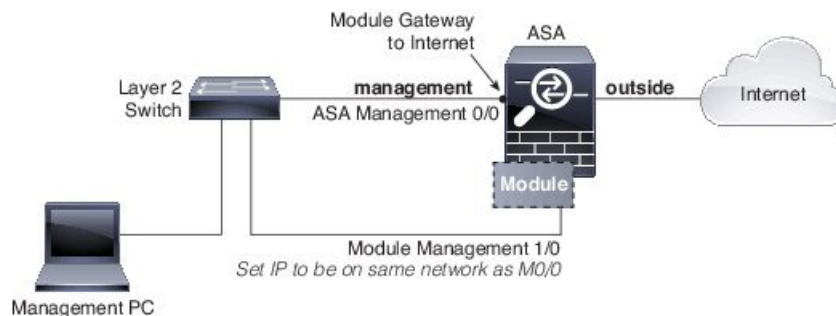

ルーテッドモードの ASA 5506-X (ソフトウェア モジュール)

ASA 5506-X は ASA FirePOWER モジュールをソフトウェア モジュールとして実行し、ASA FirePOWER モジュールは管理 1/1 インターフェイスを ASA と共有します。

ASA FirePOWER モジュールとの間のすべての管理トラフィックは、管理 1/1 インターフェイスで入出力される必要があります。ASA FirePOWER モジュールには、インターネットアクセスも必要です。管理トラフィックはバックプレーン上で ASA を通過することができません。したがって、インターネットに到達するには、管理インターフェイスを ASA インターフェイスに物理的にケーブルで接続する必要があります。

管理 1/1 用に ASA 設定で名前と IP アドレスを設定しない場合、インターフェイスはモジュールのみに属します。この場合、管理 1/1 インターフェイスは通常の ASA インターフェイスではありません。ユーザは以下を行うことができます。

1. 通常の ASA データインターフェイスと同じネットワークに属するように ASA FirePOWER IP アドレスを設定する。
2. ASA FirePOWER ゲートウェイとしてデータ インターフェイスを指定する。
3. データ インターフェイスに管理 1/1 インターフェイスを直接接続する。

ASA 5506-X では、ブリッジグループメンバーのインターフェイスとして GigabitEthernet 1/2 (inside1) から 1/8 (inside7) を設定するデフォルト設定に内部ブリッジグループを含みます。これらのインターフェイスは、外部スイッチを置き換えられるため、メンバーのインターフェイスのいずれかに管理 1/1 インターフェイスを直接配線できます。残りの内部ポートに、管理コンピュータ、Firepower Management Center、およびその他のデバイスを接続できます。ブリッジグループは、IP アドレス設定を含む内部と呼ばれるブリッジ仮想インターフェイス (BVI) によって示されます。BVI は ASA FirePOWER ゲートウェイです。ユーザがデフォルト設定に加える必要がある変更は、モジュールの IP アドレスを ASA 内部 BVI インターフェイスと同じネットワークに設定することと、モジュールゲートウェイの IP アドレスを BVI アドレスに一致させることです。

ASA FirePOWER が ASA 5506-X 内部ブリッジグループ経由でインターネットにアクセスできるようにするには、次のケーブルセットアップを参照してください。

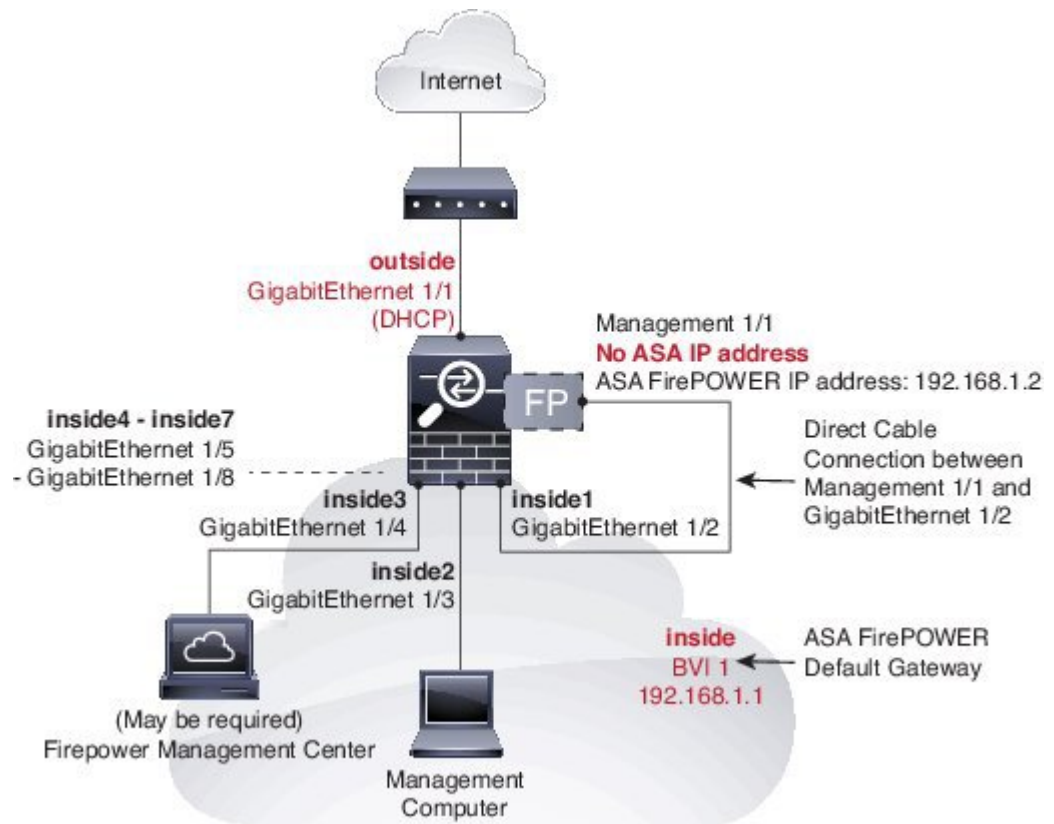

- (注) 内部ネットワーク上に別のルータを配置する場合は、管理と内部の間にルーティングできます。この場合は、(ASA FirePOWER モジュールアドレスと同じネットワーク上での) 管理インターフェイスの ASA 名および IP アドレスの設定などの適切な設定変更を使用して、管理インターフェイス上の ASA と ASA FirePOWER モジュールの両方を管理できます。

ルーテッドモジュールの ASA 5508-X ~ ASA 5555-X (ソフトウェアモジュール)

これらのモデルは、ASA FirePOWER モジュールをソフトウェアモジュールとして実行し、ASA FirePOWER モジュールは管理 0/0 または管理 1/1 インターフェイス (モデルに応じて) を ASA と共有します。

ASA FirePOWER モジュールとの間のすべての管理トラフィックは、管理インターフェイスで入出力される必要があります。ASA FirePOWER モジュールには、インターネットアクセスも必要です。管理トラフィックはバックプレーン上で ASA を通過することができません。したがって、インターネットに到達するには、管理インターフェイスを ASA インターフェイスに物理的にケーブルで接続する必要があります。

管理用に ASA 設定で名前と IP アドレスを設定しない場合、インターフェイスはモジュールのみに属します。この場合、管理インターフェイスは通常の ASA インターフェイスではありません。ユーザは以下を行うことができます。

1. 通常のASAデータインターフェイスと同じネットワークに属するようにASA FirePOWER IPアドレスを設定する。
2. ASA FirePOWER ゲートウェイとしてデータ インターフェイスを指定する。
3. データインターフェイスに管理インターフェイスを直接接続する（レイヤ2スイッチを使用）。

ASA FirePOWER がASA 内部インターフェイス経由でインターネットにアクセスできるようにするには、次の標準的なケーブルセットアップを参照してください。

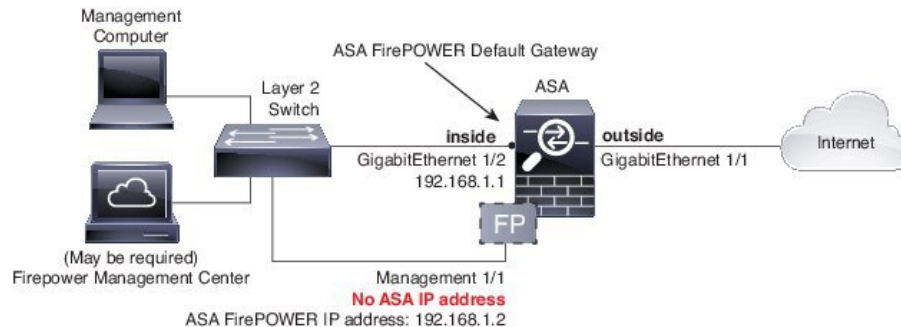

ASA 5508-X、および 5516-X の場合、デフォルト設定で上記のネットワーク配置が可能です。必要な変更は、モジュールの IP アドレスを ASA 内部インターフェイスと同じネットワーク上に設定することと、モジュールのゲートウェイ IP アドレスを設定することだけです。

その他のモデルの場合、管理 0/0 または 1/1 の ASA で設定された名前および IP アドレスを削除してから、上記に示すようにその他のインターフェイスを設定する必要があります。



- (注) 「ソフト スイッチ」を設定するために内部ブリッジグループに割り当てることができるその他のインターフェイスがある場合、外部スイッチを使用するのを避けることができます。すべてのブリッジグループのインターフェイスを同じセキュリティ レベルに設定し、同じセキュリティの通信を許可し、各ブリッジグループ メンバーの NAT を設定してください。詳細については、ASA インターフェイスの構成ガイドの章を参照してください。



- (注) 内部ネットワーク上に別のルータを配置する場合は、管理と内部の間にルーティングできません。この場合は、(ASA FirePOWER モジュールアドレスと同じネットワーク上での) 管理インターフェイスの ASA 名および IP アドレスの設定などの適切な設定変更を使用して、管理インターフェイス上の ASA と ASA FirePOWER モジュールの両方を管理できます。

トランスペアレントモード

トランスペアレントモードの ASA 5585-X (ハードウェア モジュール)

ASA FirePOWER モジュールには、ASA とは別の管理インターフェイスが含まれます。

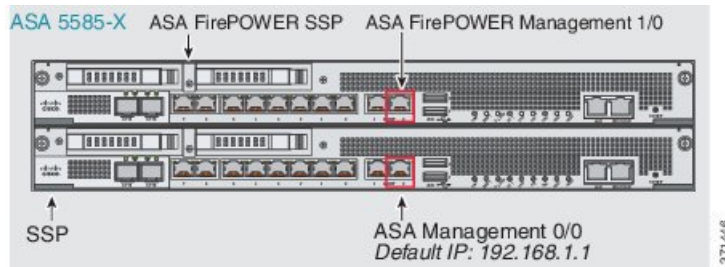

ASA FirePOWER モジュールとの間のすべての管理トラフィックは、管理 1/0 インターフェイスまたは管理 1/1 インターフェイスで入出力される必要があります。ASA FirePOWER モジュールには、インターネットアクセスも必要です。このインターフェイスはASA データインターフェイスではないため、トラフィックがバックプレーン上でASA を通過することができません。したがって、物理的に管理インターフェイスを ASA インターフェイスにケーブルで接続する必要があります。ASA FirePOWER が ASA 内部インターフェイス経由でインターネットにアクセスできるようにするには、次の標準的なケーブルセットアップを参照してください。

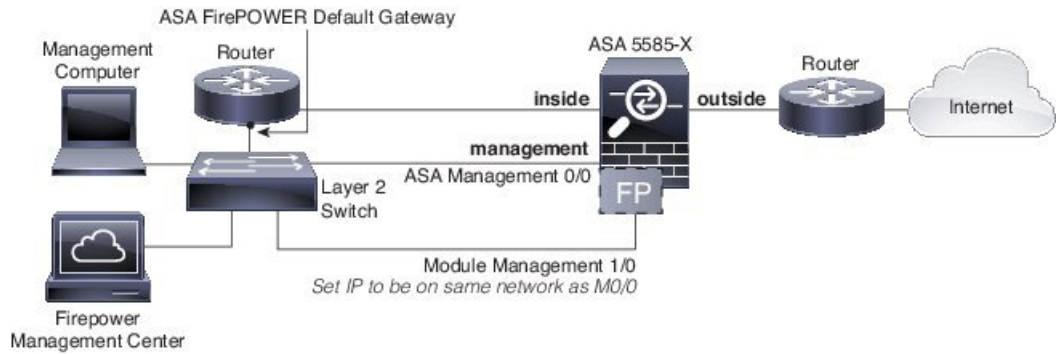

内部ルータを使用しない場合は、Management 0/0 インターフェイスを使用しないで内部インターフェイスを介して ASA を管理できます (BVI IP アドレスを使用)。

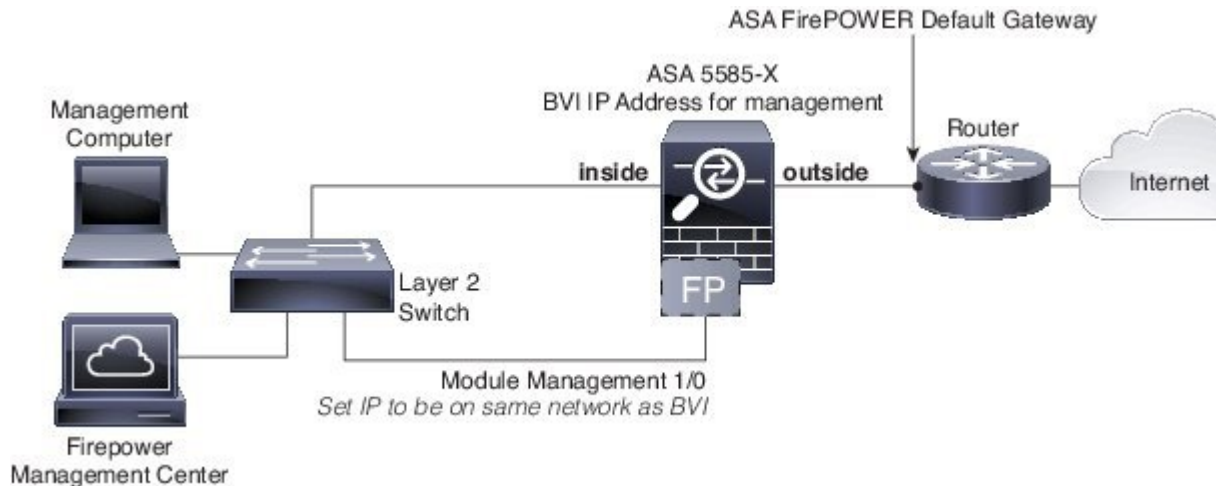



- (注) 「ソフト スイッチ」を設定するために内部ブリッジグループに割り当てることができるその他のインターフェイスがある場合、外部スイッチを使用するのを避けることができます。すべてのブリッジグループのインターフェイスを同じセキュリティレベルに設定し、同じセキュリティの通信を許可し、各ブリッジグループメンバーの NAT を設定してください。詳細については、ASA インターフェイスの構成ガイドの章を参照してください。

トランスパレントモードの ASA 5506-X ~ ASA 5555-X、ISA 3000 (ソフトウェア モジュール)

これらのモデルは、ASA FirePOWER モジュールをソフトウェア モジュールとして実行し、ASA FirePOWER モジュールは管理 0/0 または管理 1/1 インターフェイス (モデルに応じて) を ASA と共有します。

ASA FirePOWER モジュールとの間のすべての管理トラフィックは、管理インターフェイスで入出力される必要があります。ASA FirePOWER モジュールには、インターネットアクセスも必要です。

次の図は、ASA FirePOWER モジュールを使用した ASA 5500-X または ISA 3000 の推奨ネットワーク配置を示します。

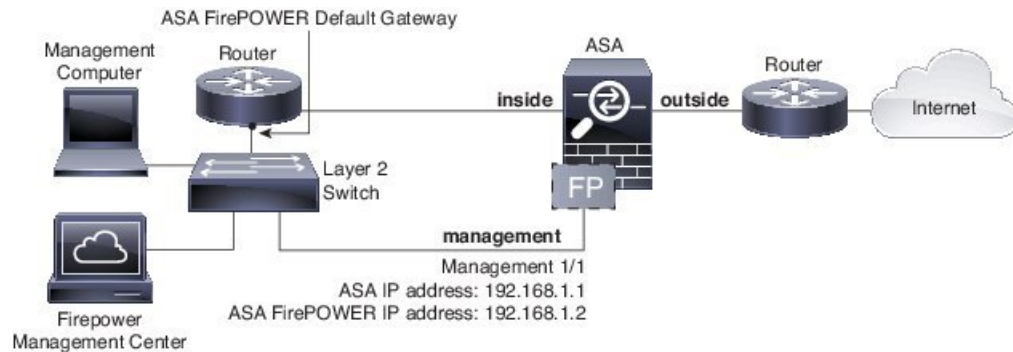

内部ルータを使用しない場合は、ASA 管理用の管理インターフェイスを使用しないで内部インターフェイスを介して ASA を管理できます (BVI IP アドレスを使用)。

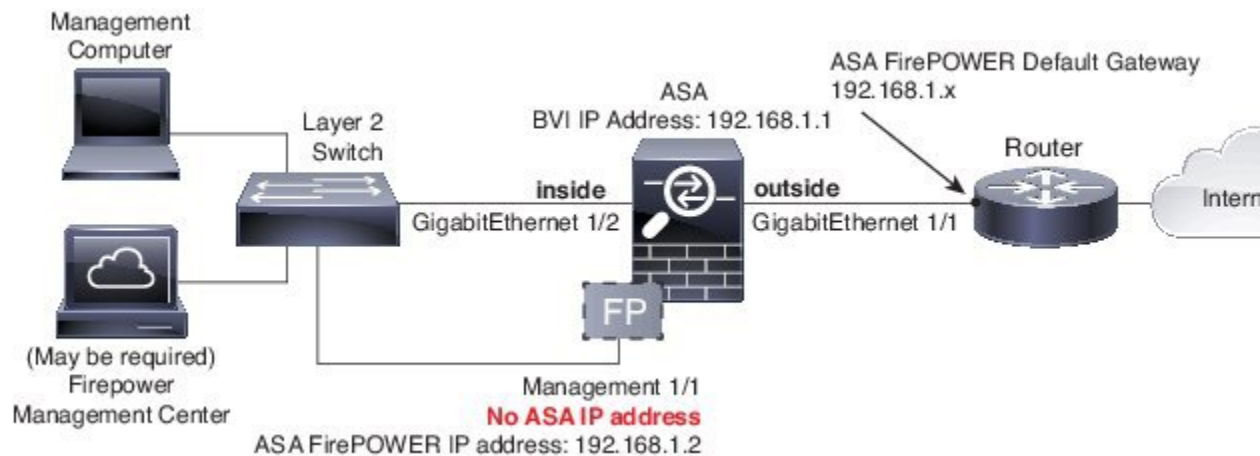



- (注) 「ソフトスイッチ」を設定するために内部ブリッジグループに割り当てることができるその他のインターフェイスがある場合、外部スイッチを使用するのを避けることができます。すべてのブリッジグループのインターフェイスを同じセキュリティレベルに設定し、同じセキュリティの通信を許可し、各ブリッジグループメンバーの NAT を設定してください。詳細については、ASA インターフェイスの構成ガイドの章を参照してください。

Management Center への ASA FirePOWER モジュールの登録

Firepower/FireSIGHT Management Center にモジュールを登録するには、ASA FirePOWER モジュール CLI にアクセスする必要があります。CLI に最初にアクセスすると、基本設定パラメータの入力を求められます。また、Management Center にモジュールを追加する必要があります。

注：

- ASDM を使用してモジュールを管理する場合は、このセクションを省略して、[ASDM 管理用の ASA FirePOWER モジュールの設定 \(151 ページ\)](#) を参照してください。
- モジュールの管理を 1 つの Management Center から別の Management Center に移動する必要がある場合は、まずそのデバイスを Management Center のインベントリから削除します。次に、**configure manager add** コマンドを使用して、新しい Management Center を指します。次に、新しい Management Center から登録を完了できます。このプロセスにより、クリーンなハンドオーバーが確認されます。

ASA FirePOWER CLI へのアクセス

ASA FirePOWER CLI にアクセスするには、次のいずれかの方法を使用します。

手順

ステップ 1 コンソールポート：

- ASA 5585-X：このモデルには、ASA FirePOWER モジュールの専用コンソールポートが含まれています。付属の DB-9 to RJ-45 シリアルケーブルや独自の USB シリアルアダプタを使用してください。
- その他のすべてのモデル：付属の DB-9 to RJ-45 シリアルケーブルや独自の USB シリアルアダプタを使用して ASA コンソールポートに接続します。ASA 5506-X/5508-X/5516-X には、ミニ USB コンソールポートもあります。USB コンソールポートの使用手順については、[ハードウェアガイド](#)を参照してください。

ASA CLI での ASA FirePOWER モジュールへのセッション：

session sfr

[ASA からソフトウェア モジュールへのセッション \(168 ページ\)](#) も参照してください。

ステップ 2 SSH :

モジュールのデフォルト IP アドレス ([ASA FirePOWER のデフォルト \(142 ページ\)](#) を参照) に接続するか、または次の ASA コマンドを使用して管理 IP アドレスを変更してから、SSH を使用して接続します。

```
session {1 | sfr} do setup host ip ip_address/mask,gateway_ip
```

ハードウェア モジュールの場合は **1**、ソフトウェア モジュールの場合は **sfr** を使用します。

ASA FirePOWER の基本設定

ASA FirePOWER モジュールの CLI に最初にアクセスすると、基本設定パラメータの入力を求められます。また、ASDM を使用していない場合は、モジュールを Firepower/FireSight Management Center に追加する必要があります。

始める前に

[ASA FirePOWER CLI へのアクセス \(149 ページ\)](#) に応じてモジュール CLI にアクセスします。

手順

ステップ 1 ASA FirePOWER CLI で、ユーザ名 **admin** でログインします。

初めてログインする場合は、デフォルトのパスワードを使用します。[ASA FirePOWER のデフォルト \(142 ページ\)](#) を参照してください。

ステップ 2 プロンプトに従ってシステム設定を行います。

推奨されるネットワーク配置 ([ネットワークでの ASA FirePOWER モジュールの導入 \(143 ページ\)](#)) に ASA FirePOWER モジュールの次のネットワーク設定を使用します。

- 管理インターフェイス : 192.168.1.2
- 管理サブネット マスク : 255.255.255.0
- ゲートウェイ IP : 192.168.1.1

例 :

```
System initialization in progress. Please stand by.
You must change the password for 'admin' to continue.
Enter new password: <new password>
Confirm new password: <repeat password>
You must configure the network to continue.
You must configure at least one of IPv4 or IPv6.
Do you want to configure IPv4? (y/n) [y]: y
Do you want to configure IPv6? (y/n) [n]:
Configure IPv4 via DHCP or manually? (dhcp/manual) [manual]:
Enter an IPv4 address for the management interface [192.168.45.45]: 10.86.118.3
Enter an IPv4 netmask for the management interface [255.255.255.0]: 255.255.252.0
Enter the IPv4 default gateway for the management interface []: 10.86.116.1
```

```
Enter a fully qualified hostname for this system [Sourcefire3D]: asasfr.example.com
Enter a comma-separated list of DNS servers or 'none' [:] 10.100.10.15,
10.120.10.14
Enter a comma-separated list of search domains or 'none' [example.net]: example.com
If your networking information has changed, you will need to reconnect.
For HTTP Proxy configuration, run 'configure network http-proxy'
(Wait for the system to reconfigure itself.)
```

This sensor must be managed by a Defense Center. A unique alphanumeric registration key is always required. In most cases, to register a sensor to a Defense Center, you must provide the hostname or the IP address along with the registration key.

```
'configure manager add [hostname | ip address ] [registration key ]'
```

However, if the sensor and the Defense Center are separated by a NAT device, you must enter a unique NAT ID, along with the unique registration key.

```
'configure manager add DONTRESOLVE [registration key ] [ NAT ID ]'
```

Later, using the web interface on the Defense Center, you must use the same registration key and, if necessary, the same NAT ID when you add this sensor to the Defense Center.

ステップ3 ASA FirePOWER モジュールを Management Center に登録します。

```
> configure manager add {hostname | IPv4_address | IPv6_address | DONTRESOLVE} reg_key
[nat_id]
```

値は次のとおりです。

- **{hostname | IPv4_address | IPv6_address | DONTRESOLVE}** は、Management Center の完全修飾されたホスト名または IP アドレスを指定します。Management Center が直接アドレス指定できない場合は、DONTRESOLVE を使用します。
- **reg_key** は、ASA FirePOWER モジュールを Management Center に登録するのに必要な一意の英数字による登録キーです。
- **nat_id** は、Management Center と ASA FirePOWER モジュール間の登録プロセス中に使用されるオプションの英数字文字列です。hostname が DONTRESOLVE に設定されている場合に必要です。

ステップ4 コンソール接続を閉じます。ソフトウェア モジュールの場合、次を入力します。

```
> exit
```

ASDM 管理用の ASA FirePOWER モジュールの設定

すべてのバージョンおよびモデルの組み合わせがサポートされるわけではありません。ご使用のモデルおよびバージョンの[互換性](#)を確認してください。

ASDM は、ASA バックプレーンを介して ASA FirePOWER モジュールの IP アドレスを変更できますが、すべての追加の管理には、モジュールが到達可能な、ASDM インターフェイスと管理インターフェイスとの間にネットワーク アクセスが必要です。

ASDM を使用してモジュールを管理するには、ASDM を起動し、起動ウィザードを実行します。

手順

-
- ステップ 1** ASA に接続されているコンピュータで、Web ブラウザを起動します。
- ステップ 2** [Address] フィールドに URL **https://192.168.1.1/admin** を入力します。Cisco ASDM Web ページが表示されます。
- ステップ 3** 使用可能なオプション ([Install ASDM Launcher]、[Run ASDM]、[Run Startup Wizard]) のいずれかをクリックします。
- ステップ 4** 画面の指示に従ってオプションを選択し、ASDM を起動します。Cisco ASDM-IDM Launcher が表示されます。
- (注) [Install ASDM Launcher] をクリックした場合、場合によっては、『[Install an Identity Certificate for ASDM](#)』に従って ASA の ID 証明書と ASA FirePOWER モジュールの証明書をそれぞれインストールする必要があります。
- ステップ 5** ユーザ名とパスワードのフィールドを空のまま残し、[OK] をクリックします。メイン ASDM ウィンドウが表示されます。
- ステップ 6** インストールする ASA FirePOWER モジュールの IP アドレスを指定するよう求められた場合は、ダイアログボックスをキャンセルします。[Startup Wizard] を使用して、まず、モジュールの IP アドレスを正しい IP アドレスに設定する必要があります。
- ステップ 7** [Wizards] > [Startup Wizard] を選択します。
- ステップ 8** 必要に応じて追加の ASA 設定を行うか、または、[ASA Firepower Basic Configuration] 画面が表示されるまで、画面を進みます。

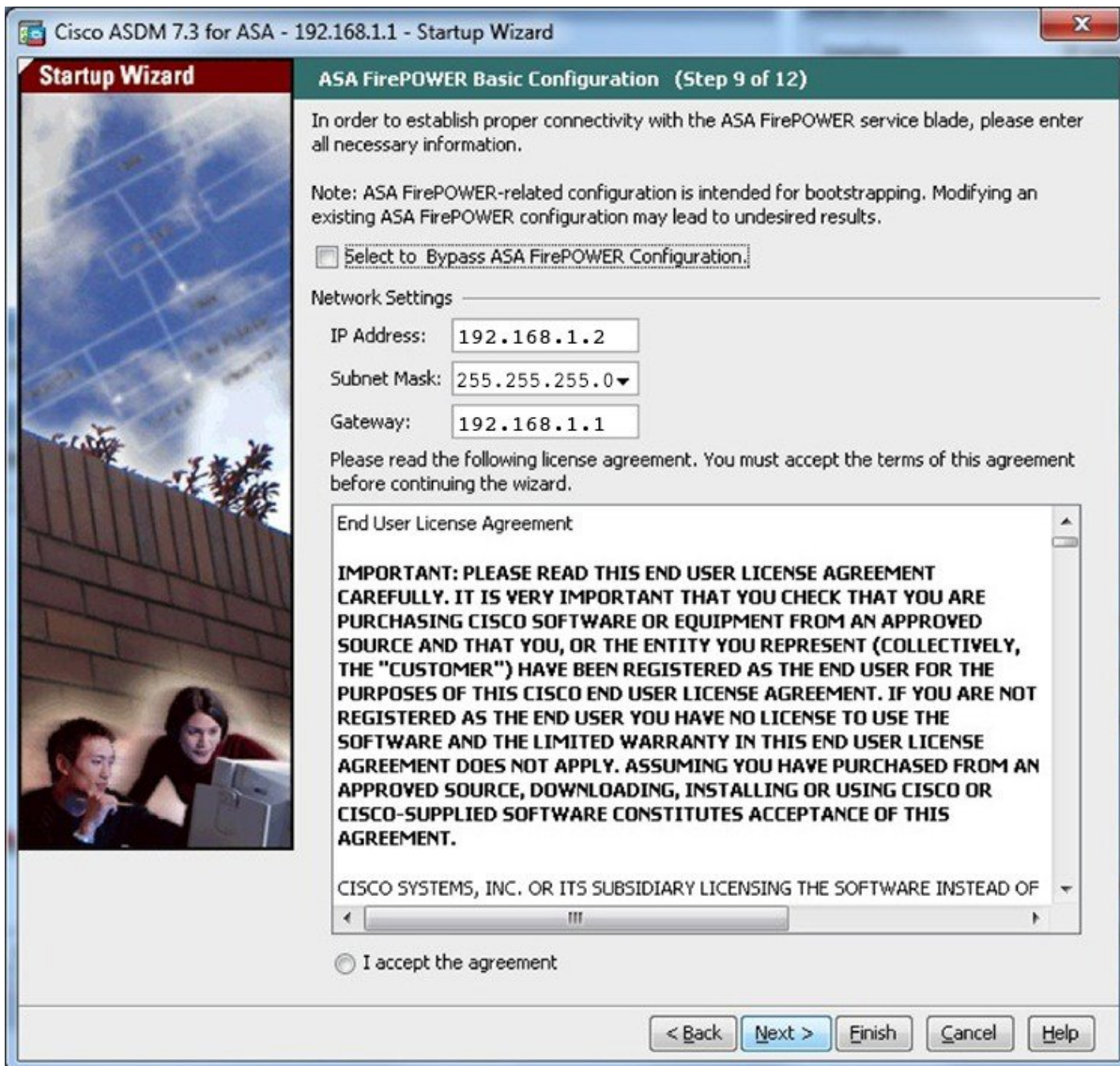

デフォルト設定を使用するには、次の値を設定します。

- [IP Address] : 192.168.1.2
- [Subnet Mask] : 255.255.255.0
- [Gateway] : 192.168.1.1

ステップ 9 [I accept the agreement] をクリックして、[Next] または [Finish] をクリックすると、ウィザードが終了します。

ステップ 10 ASDM を終了し、再起動します。ホームページに **ASA Firepower** のタブが表示されます。

ASA FirePOWER モジュールの設定

ASA FirePOWER モジュールでセキュリティ ポリシーを設定してから、トラフィックをモジュールに送信するように ASA を設定します。

ASA FirePOWER モジュールでのセキュリティ ポリシーの設定

セキュリティ ポリシーは、Next Generation IPS のフィルタリングやアプリケーションのフィルタリングなど、モジュールで提供されるサービスを制御します。次のいずれかの方法を使用して、ASA FirePOWER モジュールでセキュリティ ポリシーを設定します。

FireSIGHT 管理センター

Web ブラウザを使用して https://DC_address を開きます。ここで *DC_address* は、[ASA FirePOWER の基本設定 \(150 ページ\)](#) で定義したマネージャの DNS 名または IP アドレスです。たとえば、<https://dc.example.com> とします。

または、ASDM で **[Home]** > **[ASA FirePOWER Status]** を選択し、ダッシュボードの下部のリンクをクリックします。

ASA FirePOWER の設定に関する詳細については、Management Center のオンライン ヘルプ、[『FireSIGHT System User Guide 5.4』](#) または [『Firepower Management Center Configuration Guide 6.0』](#) (<http://www.cisco.com/c/en/us/support/security/defense-center/products-installation-and-configuration-guides-list.html> で入手可能) を参照してください。

ASDM

ASDM で、**[Configuration]** > **[ASA FirePOWER Configuration]** を選択します。

ASA FirePOWER の設定に関する詳細については、ASDM でモジュールのオンライン ヘルプ、[『ASA FirePOWER Module User Guide 5.4』](#) または [『ASA FirePOWER Services Local Management Configuration Guide 6.0』](#) (<http://www.cisco.com/c/en/us/support/security/asa-firepower-services/products-installation-and-configuration-guides-list.html> で入手可能) を参照してください。

ASA FirePOWER モジュールへのトラフィックのリダイレクト

インラインモードとインラインタップ (モニタ専用) モードの場合、トラフィックをモジュールにリダイレクトするようにサービス ポリシーを設定します。パッシブ モニタ専用モードにする場合は、ASA ポリシーをバイパスするトラフィック リダイレクション インターフェイスを設定します。

ここでは、これらのモードを設定する方法について説明します。

インラインモードまたはインラインタップモニタ専用モードの設定

送信する特定のトラフィックを識別するサービスポリシーを作成して、トラフィックを ASA FirePOWER モジュールへリダイレクトします。このモードでは、アクセスルールなどの ASA ポリシーは、トラフィックがモジュールへリダイレクトされる前に適用されます。

始める前に

- (ASA FirePOWER と交換した) IPS または CX モジュールにトラフィックをリダイレクトするアクティブ サービス ポリシーがある場合は、ASA FirePOWER サービス ポリシーを設定する前にそのポリシーを削除する必要があります。
- ASA および ASA FirePOWER モジュールには、必ず一貫性のあるポリシーを設定してください。両方のポリシーは、トラフィックのインラインモードまたはインラインタップモードを反映する必要があります。
- マルチコンテキストモードでは、各セキュリティコンテキストでこの手順を実行します。

手順

ステップ 1 モジュールに送信するトラフィックを L3/L4 指定するためのクラスマップを作成します。

```
class-map name  
match parameter
```

例：

```
hostname(config)# class-map firepower_class_map  
hostname(config-cmap)# match access-list firepower
```

モジュールに複数のトラフィック クラスを送信する場合は、サービス ポリシーで使用するための複数のクラスマップを作成できます。照合ステートメントについては、[トラフィックの特定 \(レイヤ 3/4 クラスマップ\) \(351 ページ\)](#) を参照してください。

ステップ 2 クラスマップトラフィックで実行するアクションを設定するポリシーマップを追加または編集します。 **policy-map name**

例：

```
hostname(config)# policy-map global_policy
```

デフォルト設定では、`global_policy` ポリシーマップはすべてのインターフェイスにグローバルに割り当てられます。`global_policy` を編集する場合は、ポリシー名として `global_policy` を入力します。

ステップ 3 この手順の最初に作成したクラスマップを指定します。 **class name**

例：

```
hostname(config-pmap)# class firepower_class_map
```

ステップ4 ASA FirePOWER モジュールにトラフィックを送信します。

```
sfr {fail-close | fail-open} [monitor-only]
```

それぞれの説明は次のとおりです。

- **fail-close** キーワードを指定すると、ASA FirePOWER モジュールが使用できない場合はすべてのトラフィックをブロックするように ASA が設定されます。
- **fail-open** キーワードを指定すると、モジュールが使用できない場合はすべてのトラフィックを検査なしで通過させるように ASA が設定されます。
- トラフィックの読み取り専用コピーをモジュールに送信するには、**monitor-only** を指定します (インライン タップ モード)。キーワードを指定しない場合、トラフィックはインラインモードで送信されます。詳細については、「[ASA FirePOWER インライン タップ モニタ専用モード \(137 ページ\)](#)」を参照してください。

例：

```
hostname(config-pmap-c)# sfr fail-close
```

ステップ5 ASA FirePOWER トラフィックに複数のクラス マップを作成した場合、ポリシーに別のクラスを指定して **sfr** リダイレクトアクションを適用できます。

ポリシー マップ内でのクラスの順番が重要であることの詳細については、[サービス ポリシー内の機能照合 \(342ページ\)](#) を参照してください。トラフィックを同じアクションタイプの複数のクラス マップに一致させることはできません。

ステップ6 既存のサービス ポリシー (たとえば、**global_policy** という名前のデフォルト グローバル ポリシー) を編集している場合は、以上で終了です。それ以外の場合は、1つまたは複数のインターフェイスでポリシー マップをアクティブにします。

```
service-policy policymap_name {global | interface interface_name}
```

例：

```
hostname(config)# service-policy global_policy global
```

global キーワードはポリシー マップをすべてのインターフェイスに適用し、**interface** はポリシーを1つのインターフェイスに適用します。グローバルポリシーは1つしか適用できません。インターフェイスのグローバルポリシーは、そのインターフェイスにサービスポリシーを適用することで上書きできます。各インターフェイスには、ポリシーマップを1つだけ適用できます。

パッシブトラフィック転送の設定

モジュールがトラフィックのコピーを取得してモジュールも ASA もネットワークに影響を与えないパッシブモニタ専用モードでモジュールを運用する場合は、トラフィック転送インターフェイスを設定してそのインターフェイスをスイッチの SPAN ポートに接続します。詳細については、[ASA FirePOWER パッシブモニタ専用トラフィック転送モード \(138 ページ\)](#) を参照してください。

次のガイドラインでは、この導入モードの要件について説明します。

- ASA はシングル コンテキストおよびトランスペアレント モードである必要があります。
- 最大 4 つのインターフェイスを、トラフィック転送インターフェイスとして設定できます。その他の ASA インターフェイスは、通常どおり使用できます。
- トラフィック転送インターフェイスは、VLAN または BVI ではなく、物理インターフェイスである必要があります。また、物理インターフェイスには、それに関連付けられた VLAN を設定することはできません。
- トラフィック転送インターフェイスは、ASA トラフィックには使用できません。これらに名前を付けたり、フェールオーバーや管理専用を含む ASA 機能向けに設定したりすることはできません。
- トラフィック転送インターフェイスとサービス ポリシーの両方を ASA FirePOWER トラフィック用に設定できません。

手順

- ステップ 1** トラフィック転送に使用する物理インターフェイスのインターフェイス コンフィギュレーション モードを開始します。

```
interface physical_interface
```

例 :

```
hostname(config)# interface gigabitethernet 0/5
```

- ステップ 2** インターフェイスに設定された名前を削除します。このインターフェイスがいずれかの ASA 設定で使用されていた場合、その設定は削除されます。指定したインターフェイス上でトラフィック転送を設定できません。

```
no nameif
```

- ステップ 3** トラフィック転送をイネーブルにします。

```
traffic-forward sfr monitor-only
```

- (注) トラフィック転送に関する警告は、デモンストレーション目的でのみ無視できます。これは、サポートされている生産モードです。

ステップ4 インターフェイスをイネーブルにします。

no shutdown

追加のインターフェイスについて、この手順を繰り返します。

例

次の例は、GigabitEthernet 0/5 をトラフィック転送インターフェイスとして設定します。

```
interface gigabitethernet 0/5
  no nameif
  traffic-forward sfr monitor-only
  no shutdown
```

アクティブ認証用キャプティブポータルの有効化

ASA FirePOWER には、ユーザ ID 情報を収集することができるアイデンティティポリシーが含まれています。ユーザ ID 情報を収集することで、アクセス制御ルールを特定のユーザおよびユーザグループに合わせて、ユーザに基づいてアクセスを選択的に許可および拒否できます。また、ユーザ ID に基づいてトラフィックを分析することもできます。

HTTP/HTTPS 接続の場合は、アクティブな認証を介してユーザ ID を収集するアイデンティティルールを定義できます。アクティブ認証アイデンティティルールを実装する場合は、認証プロキシポートとして機能するように ASA でキャプティブポータルを有効にする必要があります。接続がアクティブ認証を要求するアイデンティティルールに一致すると、ASA FirePOWER モジュールは、認証要求を ASA インターフェイスの IP アドレス/キャプティブポータルにリダイレクトします。デフォルトポートは 885 ですが、これは変更可能です。

認証プロキシのキャプティブポータルをイネーブルにしない場合は、パッシブ認証のみを使用できます。

始める前に

- この機能は、ASA FirePOWER 6.0+ 専用のルーテッドモードでのみ使用可能です。
- マルチコンテキストモードでは、各セキュリティコンテキストでこの手順を実行します。

手順

ステップ1 キャプティブポータルを有効にします。

captive-portal {global | interface name} [port number]

それぞれの説明は次のとおりです。

- **global** すべてのインターフェイスでキャプティブポータルをグローバルにイネーブルにします。
- **interface name** は、指定したインターフェイスのみでキャプティブポータルをイネーブルにします。コマンドを複数入力して複数のインターフェイスでイネーブルにできます。この方法は、一部のインターフェイスのみのトラフィックを ASA FirePOWER モジュールにリダイレクトする場合に使用します。
- **port number** を使用すると、任意で認証ポートを指定できます。キーワードが含まれていない場合は、ポート 885 が使用されます。キーワードを含める場合は、ポート番号を 1025 以上にする必要があります。

例：

たとえば、ポート 885 でキャプティブポータルをグローバルに有効にするには、次のように入力します。

```
ciscoasa(config)# captive-portal global
ciscoasa(config)#
```

ステップ 2 ASA FirePOWER アイデンティティポリシーで、アクティブ認証設定でキャプティブポータル用に設定したポートと同じポートが指定されていることを確認し、アクティブ認証を有効にするために必要なその他の設定を行います。

ASA FirePOWER モジュールの管理

この項には、モジュールの管理に役立つ手順が含まれます。

モジュールのインストールまたは再イメージング

この項では、ソフトウェアまたはハードウェアモジュールのインストール方法または再イメージング方法について説明します。

ソフトウェア モジュールのインストールまたは再イメージング

ASA FirePOWER モジュールとともに ASA を購入した場合、モジュール ソフトウェアおよび必要なソリッドステートドライブ (SSD) は事前にインストールされており、すぐに設定できます。既存の ASA に ASA FirePOWER ソフトウェア モジュールを追加する場合、または SSD を交換する必要がある場合は、ASA FirePOWER ブート ソフトウェアをインストールし、SSD を区分化して、この手順に従ってシステム ソフトウェアをインストールします。

最初に ASA FirePOWER モジュールをアンインストールする必要がある点を除いて、モジュールのイメージの再作成はこれと同じ手順です。SSD を交換する場合は、システムを再イメージングします。

SSD を物理的にインストールする方法については、ASA のハードウェア ガイドを参照してください。

始める前に

- フラッシュ (disk0) 空き領域には、少なくとも、ブートソフトウェアのサイズに 3 GB を加えた大きさが必要です。
- マルチ コンテキスト モードでは、コンテキスト実行スペースでこの手順を実行します。
- ユーザが実行している可能性のある他のソフトウェア モジュールをすべてシャットダウンする必要があります。ASA は、同時に 1 つのソフトウェア モジュールしか実行できません。この処理は ASA CLI から実行する必要があります。たとえば、次のコマンドで IPS ソフトウェア モジュールをシャットダウンおよびアンインストールし、ASA をリロードします。CX モジュールを削除するためのコマンドも同じですが、ips の代わりに cxsc キーワードを使用する点が異なります。

sw-module module ips shutdown sw-module module ips uninstall reload

ASA FirePOWER モジュールを再イメージングする場合は、同じシャットダウン コマンドとアンインストールコマンドを使用して古いイメージを削除します。たとえば、sw-module module sfr uninstall を使用します。

- IPS または CX モジュールにトラフィックをリダイレクトするアクティブ サービス ポリシーがある場合、そのポリシーを削除する必要があります。たとえば、ポリシーがグローバル ポリシーの場合、**no service-policy ips_policy global** を使用できます。サービス ポリシーに保持する必要がある他のルールが含まれている場合は、対象のポリシーマップからリダイレクションコマンドを単純に削除します。またはリダイレクションがそのクラスに対する唯一のアクションの場合はトラフィック クラス全体を削除します。CLI または ASDM を使用してポリシーを削除できます。
- Cisco.com から、ASA FirePOWER のブート イメージおよびシステム ソフトウェア パッケージの両方を取得します。

手順

ステップ 1 ブートイメージを ASA へダウンロードします。システム ソフトウェアは転送しないでください。これは後で SSD にダウンロードされます。次の選択肢があります。

- ASDM : 最初にブートイメージをワークステーションにダウンロードするか、またはブートイメージを FTP、TFTP、HTTP、HTTPS、SMB、または SCP サーバに配置します。次に ASDM で、[Tools] > [File management] を選択し、適切な File Transfer コマンドとして [Between Local PC and Flash] または [Between Remote Server and Flash] のいずれかを選択します。ブート ソフトウェアを ASA 上の disk0 に転送します。
- ASA CLI : 最初にブートイメージを TFTP、FTP、HTTP、または HTTPS サーバ上に配置し、次に copy コマンドを使用してフラッシュへダウンロードします。次の例では、TFTP を使用します。

```
ciscoasa# copy tftp://10.1.1.89/asasfr-5500x-boot-5.4.1-58.img
disk0:/asasfr-5500x-boot-5.4.1-58.img
```

- ステップ 2** ASA FirePOWER 管理インターフェイスからアクセス可能な HTTP、HTTPS、または FTP サーバに、Cisco.com から ASA FirePOWER システム ソフトウェアをダウンロードします。そのソフトウェアを ASA 上の disk0 にダウンロードしないでください。
- ステップ 3** 次のコマンドを入力して、ASA disk0 で ASA FirePOWER モジュールブートイメージの場所を設定します。

```
sw-module module sfr recover configure image disk0: file_path
```

例 :

```
hostname# sw-module module sfr recover configure image disk0:asasfr-5500x-boot-5.4.1-58.img
```

「ERROR: Another service (cxsc) is running, only one service is allowed to run at any time,」のようなメッセージが表示された場合は、別のソフトウェアモジュールがすでに設定されていることを意味します。このソフトウェアモジュールをシャットダウンして削除し、上の前提条件セクションの説明に従って新しいモジュールをインストールする必要があります。

- ステップ 4** ASA FirePOWER ブートイメージをロードします。

```
sw-module module sfr recover boot
```

- ステップ 5** ASA FirePOWER モジュールが起動するまで約 5 ～ 15 分待つてから、現在実行中の ASA FirePOWER ブートイメージへのコンソールセッションを開きます。セッションを開いてログインプロンプトを表示した後で、Enter キーを押さなければならない場合があります。デフォルトのユーザ名は **admin** で、デフォルトのパスワードは **Admin123** です。

```
hostname# session sfr console
Opening console session with module sfr.
Connected to module sfr. Escape character sequence is 'CTRL-^X'.

Cisco ASA SFR Boot Image 5.3.1
asasfr login: admin
Password: Admin123
```

モジュールのブートが完了しない場合は、ttyS1 を介して接続できないというメッセージが表示されて session コマンドが失敗します。しばらく待ってから再試行してください。

- ステップ 6** システム ソフトウェア パッケージをインストールできるようにシステムを設定します。

```
asasfr-boot> setup
```

例 :

```
asasfr-boot> setup
```

```
Welcome to SFR Setup
[hit Ctrl-C to abort]
```

Default values are inside []

次のプロンプトが表示されます。管理アドレスとゲートウェイ、および DNS 情報が重要な設定であることに注意してください。

- **Host name** : 最大 65 文字の英数字で、スペースは使用できません。ハイフンは使用できません。
- **Network address** : スタティック IPv4 または IPv6 アドレスを設定するか、DHCP (IPv4 の場合)、または IPv6 ステートレス自動設定を使用します。
- **DNS information** : 少なくとも 1 つの DNS サーバを特定する必要があります。ドメイン名を設定してドメインを検索することもできます。
- **NTP information** : システム時刻を設定するために、NTP を有効にして NTP サーバを設定できます。

ステップ 7 システム ソフトウェア イメージをインストールします。

```
asasfr-boot> system install [noconfirm] url
```

確認メッセージに応答したくない場合は、**noconfirm** オプションを指定します。HTTP、HTTPS、または FTP URL を使用します。ユーザ名とパスワードが必要な場合は、それらを入力するよう示されます。

インストールが完了すると、システムが再起動します。アプリケーションコンポーネントのインストールと ASA FirePOWER サービスが開始するまでに必要な時間は大幅に異なります。ハイエンドプラットフォームでは 10 分以上かかる場合がありますが、ローエンドプラットフォームでは 60 ~ 80 分以上かかることがあります。(**show module sfr** の出力は、すべてのプロセスを Up として示します)。

次に例を示します。

```
asasfr-boot> system install http://upgrades.example.com/packages/asasfr-sys-5.4.1-58.pkg
Verifying
Downloading
Extracting
Package Detail
      Description:                Cisco ASA-FirePOWER 5.4.1-58 System Install
      Requires reboot:            Yes

Do you want to continue with upgrade? [y]: y
Warning: Please do not interrupt the process or turn off the system.
Doing so might leave system in unusable state.

Upgrading
Starting upgrade process ...
Populating new system image

Reboot is required to complete the upgrade. Press 'Enter' to reboot the system.
(press Enter)
Broadcast message from root (ttyS1) (Mon Feb 17 19:28:38 2014):

The system is going down for reboot NOW!
Console session with module sfr terminated.
```

ステップ 8 ASA FirePOWER モジュールへのセッションを開きます。フル機能のモジュールにログインするため、別のログインプロンプトが表示されます。

```
ciscoasa# session sfr console
```

例：

```
ciscoasa# session sfr console
Opening console session with module sfr.
Connected to module sfr. Escape character sequence is 'CTRL-^X'.

Sourcefire ASA5555 v5.4.1 (build 58)
Sourcefire3D login:
```

ステップ 9 設定を完了するには、[ASA FirePOWER の基本設定 \(150 ページ\)](#) を参照してください。

5585-X ASA FirePOWER ハードウェア モジュールの再イメージング

何らかの理由で ASA 5585-X の ASA FirePOWER ハードウェア モジュールのイメージを再作成する必要がある場合は、ブートイメージとシステムソフトウェアパッケージの両方をこの順序でインストールする必要があります。システムが機能するには、両方のパッケージをインストールする必要があります。通常の場合では、アップグレードパッケージをインストールするために、システムのイメージを再作成する必要はありません。

ブートイメージをインストールするには、モジュールのコンソールポートにログインして、ASA FirePOWER SSP の Management-0 ポートからイメージを TFTP ブートする必要があります。Management-0 ポートは SSP の最初のスロットにあるため、Management1/0 とも呼ばれますが、ROMMON では Management-0 または Management0/1 として認識されます。



(注) ASA 5585-X ASA FirePOWER のハードウェア モジュールでは、モジュールの再イメージング時に発生するリブートを含むモジュールのリブート時に、最大30秒間のトラフィックがドロップします。

始める前に

TFTP ブートを行うには、次の手順を実行します。

- ブートイメージおよびソフトウェアイメージを、ASA FirePOWER モジュールの Management1/0 インターフェイスからアクセス可能な TFTP サーバに配置する。
- Management1/0 をネットワークに接続する。このインターフェイスを使用して、ブートイメージを TFTP ブートする必要があります。

手順

ステップ 1 モジュールのコンソールポートに接続します。

ステップ 2 システムをリロードします。

system reboot

ステップ 3 プロンプトが表示されたら、Esc キーを押してブートから抜け出します。GRUB がシステムをブートするために起動するのが表示された場合は、待ちすぎです。

これにより、ROMMON プロンプトに切り替わります。

ステップ 4 「ROMMON」プロンプトで次を入力します。

set

次のパラメータを設定します。

- ADDRESS : モジュールの管理 IP アドレス。
- SERVER : TFTP サーバの IP アドレス。
- GATEWAY : TFTP サーバのゲートウェイ アドレス。TFTP サーバが Management1/0 に直接接続されている場合は、TFTP サーバの IP アドレスを使用します。TFTP サーバおよび管理アドレスが同じサブネット上にある場合は、ゲートウェイを設定しないでください。設定すると、TFTP ブートが失敗します。
- IMAGE : TFTP サーバ上のブート イメージのパスとイメージ名。たとえば、TFTP サーバの /tftpboot/images/filename.img にファイルを置いた場合、IMAGE の値は images/filename.img となります。

例 :

```
ADDRESS=10.5.190.199
SERVER=10.5.11.170
GATEWAY=10.5.1.1
IMAGE=asasfrboot-5.4.1-58.img
```

ステップ 5 設定を保存します。

sync

ステップ 6 ダウンロードおよびブート プロセスを開始します。

tftp

進行状況を示す!マークが表示されます。数分後にブートが完了すると、ログインプロンプトが表示されます。

ステップ 7 パスワード **Admin123** を使用して **admin** としてログインします。

ステップ 8 システム ソフトウェア パッケージをインストールできるようにシステムを設定します。

setup

次のプロンプトが表示されます。管理アドレスとゲートウェイ、および DNS 情報が重要な設定であることに注意してください。

- **Host name** : 最大 65 文字の英数字で、スペースは使用できません。ハイフンは使用できません。
- **Network address** : スタティック IPv4 または IPv6 アドレスを設定するか、DHCP (IPv4 の場合) 、または IPv6 ステートレス自動設定を使用します。
- **DNS information** : 少なくとも 1 つの DNS サーバを特定する必要があります。ドメイン名を設定してドメインを検索することもできます。
- **NTP information** : システム時刻を設定するために、NTP を有効にして NTP サーバを設定できます。

ステップ 9 システム ソフトウェア イメージをインストールします。

system install [noconfirm] url

例 :

```
asasfr-boot> system install http://upgrades.example.com/packages/asasfr-sys-5.4.1-58.pkg
```

確認メッセージに応答したくない場合は、**noconfirm** オプションを指定します。

インストールが完了すると、システムが再起動します。アプリケーションコンポーネントのインストールと ASA FirePOWER サービスの起動には 10 分以上かかります。

ステップ 10 ブートが完了したら、デフォルトのパスワードを使用して **admin** としてログインします。[ASA FirePOWER のデフォルト \(142 ページ\)](#) を参照してください。

ステップ 11 設定を完了するには、[ASA FirePOWER の基本設定 \(150 ページ\)](#) を参照してください。

パスワードのリセット

管理ユーザのパスワードを忘れた場合は、CLI 設定権限を持つ別のユーザがログインして、パスワードを変更できます。

必要な権限を持つ別のユーザが存在しない場合は、ASA から管理者パスワードをリセットできます。デフォルトのパスワードは、ソフトウェアリリースに応じて異なります。[ASA FirePOWER のデフォルト \(142 ページ\)](#) を参照してください。

始める前に

- マルチ コンテキスト モードでは、コンテキスト実行スペースでこの手順を実行します。
- ASA の hw-module および sw-module コマンドの password-reset オプションは、ASA FirePOWER では機能しません。

手順

ユーザ **admin** のモジュールパスワードをデフォルトにリセットします。

session {1 | sfr} do password-reset

ハードウェア モジュールの場合は **1**、ソフトウェア モジュールの場合は **sfr** を使用します。

モジュールのリロードまたはリセット

ASA からモジュールをリロードしたり、リセットしてからリロードしたりすることができます。

始める前に

マルチ コンテキスト モードでは、コンテキスト実行スペースでこの手順を実行します。

手順

次のいずれかのコマンドを入力します。

- ハードウェア モジュール (ASA 5585-X) :

hw-module module 1 {reload | reset}

(注) ASA 5585-X ASA FirePOWER のハードウェア モジュール上のインターフェイスでは、ソフトウェアのアップグレード時に発生するリブートを含むモジュールのリブート時に、最大 30 秒間のトラフィックがドロップします。

- ソフトウェア モジュール (その他すべてのモデル) :

sw-module module sfr {reload | reset}

モジュールのシャットダウン

モジュール ソフトウェアをシャットダウンするのは、コンフィギュレーション データを失うことなく安全にモジュールの電源をオフにできるように準備するためです。

始める前に

- マルチ コンテキスト モードでは、コンテキスト実行スペースでこの手順を実行します。
- ASA をリロードする場合は、モジュールは自動的にシャットダウンされないので、ASA のリロード前にモジュールをシャットダウンすることを推奨します。

手順

次のいずれかのコマンドを入力します。

- ハードウェア モジュール (ASA 5585-X) :
hw-module module 1 shutdown
 - ソフトウェア モジュール (その他すべてのモデル) :
sw-module module sfr shutdown
-

ソフトウェア モジュール イメージのアンインストール

ソフトウェア モジュール イメージおよび関連するコンフィギュレーションをアンインストールできます。

始める前に

マルチ コンテキスト モードでは、コンテキスト実行スペースでこの手順を実行します。

手順

- ステップ 1** ソフトウェア モジュール イメージおよび関連するコンフィギュレーションをアンインストールします。

sw-module module sfr uninstall

例 :

```
ciscoasa# sw-module module sfr uninstall
```

```
Module sfr will be uninstalled. This will completely remove the disk image  
associated with the sw-module including any configuration that existed within it.
```

```
Uninstall module sfr? [confirm]
```

- ステップ 2** ASA をリロードします。

reload

新しいモジュールをインストールする前に、ASA をリロードする必要があります。

ASA からソフトウェア モジュールへのセッション

ASA FirePOWER CLI を使用して、基本的なネットワーク設定を構成し、モジュールのトラブルシューティングを行います。

ASA から ASA FirePOWER ソフトウェア モジュール CLI にアクセスするには、ASA からセッション接続できます。(5585-X で実行しているハードウェア モジュールへのセッションは確立できません)。

モジュールへのセッションを開始することも (Telnet を使用)、仮想コンソールセッションを作成することもできます。コンソールセッションは、コントロール プレーンがダウンし、Telnet セッションを確立できない場合に便利です。マルチ コンテキスト モードでは、システム実行スペースからセッションを開きます。

Telnet またはコンソールセッションでは、ユーザ名とパスワードの入力を求められます。ASA FirePOWER に設定されている任意のユーザ名でログインできます。最初は、**admin** が唯一の設定済みユーザ名です (このユーザ名は常に使用可能です)。最初のデフォルトのパスワードは、イメージのタイプ (完全なイメージまたはブート イメージ) とソフトウェア リリースに応じて異なります。[ASA FirePOWER のデフォルト \(142 ページ\)](#) を参照してください。

- Telnet セッション :

session sfr

ASA FirePOWER CLI にいるときに ASA CLI に戻るには、モジュールからログアウトするコマンド (logout や exit など) を入力するか、Ctrl+Shift+6、x を押します。

- コンソールセッション :

session sfr console

コンソールセッションからログアウトする唯一の方法は、Ctrl+Shift+6、x を押すことです。モジュールからログアウトすると、モジュールのログインプロンプトに戻ります。



- (注) session sfr console コマンドは、Ctrl+Shift+6、x がターミナル サーバのプロンプトに戻るエスケープ シーケンスであるターミナルサーバとともに使用しないでください。Ctrl+Shift+6、x は、ASA FirePOWER コンソールをエスケープし ASA プロンプトに戻るシーケンスでもありません。したがって、この状況で ASA FirePOWER コンソールを終了しようとする、代わりにターミナル サーバプロンプトに戻ります。ASA にターミナル サーバを再接続すると、ASA FirePOWER コンソールセッションがまだアクティブなままであり、ASA プロンプトに戻ることができません。ASA プロンプトにコンソールに戻すには、直接シリアル接続を使用する必要があります。この状況が発生した場合は、console コマンドの代わりに **session sfr** コマンドを使用します。

システムソフトウェアのアップグレード

アップグレードを適用する前に、ASAが新しいバージョンに最小限必要なリリースを実行していることを確認します。場合によっては、モジュールをアップグレードする前にASAをアップグレードする必要があります。アップグレードの適用に関する詳細については、Management Centerのオンラインヘルプ、『*FireSIGHT System User Guide 5.4*』または『*Firepower Management Center Configuration Guide 6.0*』を参照してください。

ASDM管理では、[Configuration] > [ASA FirePOWER Configuration] > [Updates] を使用して、アップグレードをシステムソフトウェアおよびコンポーネントに適用できます。詳細については、[Updates] ページの [Help] をクリックします。

ASA FirePOWER モジュールのモニタリング

次の各トピックでは、モジュールのモニタリングに関するガイダンスを示します。ASA FirePOWER 関連の syslog メッセージについては、syslog メッセージガイドを参照してください。ASA FirePOWER の syslog メッセージは、メッセージ番号 434001 から始まります。

モジュールステータスの表示

モジュールのステータスを確認するには、次のいずれかのコマンドを入力します。

- **show module [1 | sfr] [details]**

モジュールのステータスを表示します。ASA FirePOWER モジュールに固有のステータスを確認するには、1 (ハードウェアモジュールの場合) または sfr (ソフトウェアモジュールの場合) キーワードを指定します。モジュールを管理するデバイスのアドレスなどの追加情報を取得するには、details キーワードを指定します。

- **show module sfr recover**

モジュールのインストール時に使用されたブートイメージの場所を表示します。

ASA 5585-X に ASA FirePOWER ハードウェア モジュールがインストールされている場合の **show module** コマンドの出力例を次に示します。

```
hostname# show module
Mod  Card Type                               Model                               Serial No.
-----
  0 ASA 5585-X Security Services Processor-10 wi ASA5585-SSP-10    JAF1507AMKE
  1 ASA 5585-X FirePOWER Security Services Proce ASA5585-SSP-SFR10 JAF1510BLSA

Mod  MAC Address Range                       Hw Version  Fw Version  Sw Version
-----
  0 5475.d05b.1100 to 5475.d05b.110b  1.0         2.0(7)0    100.10(0)8
  1 5475.d05b.2450 to 5475.d05b.245b  1.0         2.0(13)0   5.3.1-44

Mod  SSM Application Name                     Status      SSM Application Version
-----
  1 FirePOWER                               Up          5.3.1-44
```

```

Mod  Status                Data Plane Status  Compatibility
-----
  0  Up Sys                Not Applicable
  1  Up                    Up

```

次に、ソフトウェアモジュールの詳細を表示する例を示します。DCAddrは、このデバイスを管理する Management Center のアドレスを示しています。

```

hostname# show module sfr details
Getting details from the Service Module, please wait...

Card Type:          FirePOWER Services Software Module
Model:              ASA5555
Hardware version:   N/A
Serial Number:      FCH1714J6HP
Firmware version:   N/A
Software version:   5.3.1-100
MAC Address Range:  bc16.6520.1dcb to bc16.6520.1dcb
App. name:          ASA FirePOWER
App. Status:        Up
App. Status Desc:   Normal Operation
App. version:        5.3.1-100
Data Plane Status:  Up
Status:             Up
DC addr:            10.89.133.202
Mgmt IP addr:       10.86.118.7
Mgmt Network mask:  255.255.252.0
Mgmt Gateway:       10.86.116.1
Mgmt web ports:     443
Mgmt TLS enabled:   true

```

次に、モジュールのインストール時に **sw-module module sfr recover** コマンドで使用された ASA FirePOWER ブート イメージの場所を表示する例を示します。

```

hostname# show module sfr recover
Module sfr recover parameters...
Boot Recovery Image: No
Image File Path:      disk0:/asasfr-5500x-boot-5.4.1-58.img

```

モジュールの統計情報の表示

sfr コマンドを含む各サービス ポリシーの統計情報およびステータスを表示するには、**show service-policy sfr** コマンドを使用します。カウンタをクリアするには、**clear service-policy** を使用します。

次に、ASA FirePOWER サービス ポリシーと現在の統計情報およびモジュールのステータスを表示する例を示します。モニタ専用モードでは、入力カウンタはゼロのままです。

```

ciscoasa# show service-policy sfr

Global policy:
  Service-policy: global_policy
  Class-map: my-sfr-class
    SFR: card status Up, mode fail-close
        packet input 2626422041, packet output 2626877967, drop 0, reset-drop 0, proxied

```

0

モジュール接続のモニタリング

ASA FirePOWER モジュールを通過する接続を表示するには、次のいずれかのコマンドを入力します。

- **show asp table classify domain sfr**

トラフィックを ASA FirePOWER モジュールに送信するために作成された NP ルールを表示します。

- **show asp drop**

ドロップされたパケットを表示します。ドロップのタイプについては、以下で説明します。

- **show conn**

「X - inspected by service module」フラグを表示することにより、接続がモジュールに転送されているかどうかを示します。

show asp drop コマンドは、ASA FirePOWER モジュールに関連する次のドロップ理由を含めることができます。

フレーム ドロップ :

- **sfr-bad-tlv-received** : これが発生するのは、ASA が FirePOWER から受信したパケットにポリシー ID TLV がないときです。非制御パケットのアクションフィールドで Standby/Active ビットが設定されていない場合は、この TLV が存在している必要があります。
- **sfr-request** : FirePOWER 上のポリシーが理由で、フレームをドロップするよう FirePOWER から要求されました。このポリシーによって、FirePOWER はアクションを Deny Source、Deny Destination、または Deny Pkt に設定します。フレームがドロップすべきでなかった場合は、フローを拒否しているモジュールのポリシーを確認します。
- **sfr-fail-close** : パケットがドロップされたのは、カードが動作中ではなく、設定済みのポリシーが「fail-close」であったからです（対照的に、「fail-open」の場合は、カードがダウンしていてもパケットの通過が許可されます）。カードのステータスを確認し、サービスを再開するか、再起動します。
- **sfr-fail** : 既存のフローに対する FirePOWER コンフィギュレーションが削除されており、FirePOWER で処理できないため、ドロップされます。これが発生することは、ほとんどありません。
- **sfr-malformed-packet** : FirePOWER からのパケットに無効なヘッダーが含まれます。たとえば、ヘッダー長が正しくない可能性があります。
- **sfr-ha-request** : セキュリティアプライアンスが FirePOWER HA 要求パケットを受信し、それを処理できなかった場合、このカウンタが増加し、パケットがドロップされます。

- **sfr-invalid-encap** : セキュリティ アプライアンスが無効なメッセージヘッダーを持つ FirePOWER パケットを受信すると、このカウンタが増加し、パケットがドロップされます。
- **sfr-bad-handle-received** : FirePOWER モジュールからパケットで不正フローハンドルを受信し、フローをドロップしました。FirePOWER フローのハンドルがフロー期間中に変更されると、このカウンタが増加し、フローとパケットが ASA でドロップされます。
- **sfr-rx-monitor-only** : セキュリティ アプライアンスがモニタ専用モードのときに FirePOWER パケットを受信すると、このカウンタが増加し、パケットがドロップされます。

フロー ドロップ :

- **sfr-request** : フローを終了させることを FirePOWER が要求しました。アクションビット 0 が設定されます。
- **reset-by-sfr** : フローの終了とリセットを FirePOWER が要求しました。アクションビット 1 が設定されます。
- **sfr-fail-close** : フローが終了させられたのは、カードがダウン状態であり、設定済みのポリシーが「fail-close」であったからです。

ASA FirePOWER モジュールの例

次に、すべての HTTP トラフィックを ASA FirePOWER モジュールに迂回させ、何らかの理由でモジュールで障害が発生した場合にはすべての HTTP トラフィックをブロックする例を示します。

```
hostname(config)# access-list ASASFR permit tcp any any eq 80
hostname(config)# class-map my-sfr-class
hostname(config-cmap)# match access-list ASASFR
hostname(config-cmap)# policy-map my-sfr-policy
hostname(config-pmap)# class my-sfr-class
hostname(config-pmap-c)# sfr fail-close
hostname(config-pmap-c)# service-policy my-sfr-policy global
```

次の例では、10.1.1.0 ネットワークと 10.2.1.0 ネットワーク宛てのすべての IP トラフィックが ASA FirePOWER モジュールに誘導され、何らかの理由でモジュールに障害が発生した場合は、すべてのトラフィックの通過が許可されます。

```
hostname(config)# access-list my-sfr-acl permit ip any 10.1.1.0 255.255.255.0
hostname(config)# access-list my-sfr-acl2 permit ip any 10.2.1.0 255.255.255.0
hostname(config)# class-map my-sfr-class
hostname(config-cmap)# match access-list my-sfr-acl
hostname(config)# class-map my-sfr-class2
hostname(config-cmap)# match access-list my-sfr-acl2
hostname(config-cmap)# policy-map my-sfr-policy
hostname(config-pmap)# class my-sfr-class
hostname(config-pmap-c)# sfr fail-open
hostname(config-pmap-c)# class my-sfr-class2
```

```
hostname(config-pmap-c)# sfr fail-open
hostname(config-pmap-c)# service-policy my-sfr-policy interface outside
```

ASA FirePOWER モジュールの履歴

機能	プラットフォーム リリース	説明
<p>ASA 5585-X (すべてのモデル) で適合する ASA FirePOWER SSP ハードウェア モジュールをサポート。</p> <p>ASA 5512-X ~ ASA 5555-X で ASA FirePOWER ソフトウェア モジュールをサポート。</p>	<p>ASA 9.2(2.4)</p> <p>ASA FirePOWER 5.3.1</p>	<p>ASA FirePOWER モジュールは、次世代 IPS (NGIPS)、アプリケーションの可視性とコントロール (AVC)、URL フィルタリング、高度なマルウェア保護 (AMP) などの次世代ファイアウォールサービスを提供します。このモジュールは、シングルまたはマルチ コンテキストモードとルーテッドまたはトランスペアレントモードで使用できます。</p> <p>capture interface asa_dataplane、debug sfr、hw-module module 1 reload、hw-module module 1 reset、hw-module module 1 shutdown、session do setup host ip、session do get-config、session do password-reset、session sfr、sfr、show asp table classify domain sfr、show capture、show conn、show module sfr、show service-policy、sw-module sfr の各コマンドが導入または変更されました。</p>
<p>ASA 5506-X で ASA FirePOWER ソフトウェア モジュールをサポート (ASDM でのモジュールの設定のサポートを含む)</p>	<p>ASA 9.3(2)</p> <p>ASDM 7.3(3)</p> <p>ASA FirePOWER 5.4.1</p>	<p>ASA 5506-X で ASA FirePOWER ソフトウェア モジュールを実行できます。FireSIGHT Management Center を使用してモジュールを管理したり、ASDM を使用したりすることができます。</p>
<p>トラフィック リダイレクション インターフェイスを使用した ASA FirePOWER パッケージ モニタ専用モード</p>	<p>ASA 9.3(2)</p> <p>ASA FirePOWER 5.4.1</p>	<p>サービスポリシーを使用する代わりに、トラフィックをモジュールに送信するようにトラフィック転送インターフェイスを設定できるようになりました。このモードでは、モジュールも ASA もトラフィックに影響を与えません。</p> <p>traffic-forward sfr monitor-only コマンドが完全にサポートされています。これは、CLI でのみ設定できます。</p>
<p>5506H-X、5506W-X、5508-X、および 5516-X 向けの ASDM を介したモジュール管理のサポート</p>	<p>ASA 9.4(1)</p> <p>ASDM 7.4(1)</p> <p>ASA FirePOWER 5.4.1</p>	<p>FireSIGHT Management Center を使用する代わりに ASDM を使用して、モジュールを管理できます。</p> <p>新しい画面またはコマンドは追加されていません。</p>

機能	プラットフォーム リリース	説明
5512-X ~ 5585-X 向けの ASDM を介したモジュール管理のサポート	ASA 9.5.(1.5) ASDM 7.5(1.112) ASA FirePOWER 6.0	Firepower Management Center (旧名 FireSIGHT Management Center) を使用する代わりに ASDM を使用して、モジュールを管理できます。 新しい画面またはコマンドは追加されていません。
ASA FirePOWER 6.0 でのアクティブ認証向けキャプティブポータル。	ASA 9.5.(2) ASA FirePOWER 6.0	キャプティブポータル機能では、ASA FirePOWER 6.0 で始まるアイデンティティポリシーを使用してアクティブ認証を有効にする必要があります。 次のコマンドが導入または変更されました。 captive-portal 、 clear configure captive-portal 、 show running-config captive-portal 。



第 8 章

Cisco Umbrella

Cisco Umbrella で定義されている FQDN ポリシーをユーザ接続に適用できるようにするため、DNS 要求を Cisco Umbrella へリダイレクトするようにデバイスを設定できます。次のトピックでは、デバイスを Cisco Umbrella と統合するように Umbrella Connector を設定する方法について説明します。

- [Cisco Umbrella Connector について \(175 ページ\)](#)
- [Cisco Umbrella Connector のライセンス要件 \(177 ページ\)](#)
- [Cisco Umbrella のガイドラインと制限事項 \(177 ページ\)](#)
- [Cisco Umbrella Connector の設定 \(179 ページ\)](#)
- [Umbrella Connector の例 \(186 ページ\)](#)
- [Umbrella Connector のモニタリング \(190 ページ\)](#)
- [Cisco Umbrella Connector の履歴 \(193 ページ\)](#)

Cisco Umbrella Connector について

Cisco Umbrella を使用する場合、Cisco Umbrella Connector を設定して DNS クエリを Cisco Umbrella へリダイレクトできます。これにより、Cisco Umbrella でブラックリストまたはグレーリストのドメイン名に対する要求を特定し、DNS ベースのセキュリティ ポリシーを適用することができます。

Umbrella Connector は、システムの DNS インспекションの一部です。既存の DNS インспекション ポリシーマップにより、DNS インспекションの設定に基づいて要求をブロックするか、または、要求をドロップすることに決定した場合、その要求は Cisco Umbrella へ転送されません。したがって、ローカルの DNS インспекションポリシーと Cisco Umbrella のクラウドベースのポリシーの 2 つを保護します。

DNS ルックアップ要求を Cisco Umbrella へリダイレクトすると、Umbrella Connector は EDNS (DNS の拡張機能) レコードを追加します。EDNS レコードには、デバイス識別子情報、組織 ID、およびクライアント IP アドレスが含まれています。クラウドベースのポリシーでこれらの条件を使用することで、FQDN のレピュテーションだけでなくアクセスを制御することができます。また、DNSCrypt を使用して DNS 要求を暗号化し、ユーザ名と内部の IP アドレスのプライバシーを確保することもできます。

Cisco Umbrella エンタープライズセキュリティポリシー

クラウドベースの Cisco Umbrella エンタープライズセキュリティポリシーでは、DNS ルックアップ要求の完全修飾ドメイン名 (FQDN) のレピュテーションに基づいてアクセスを制御することができます。エンタープライズセキュリティポリシーによって、次のいずれかのアクションを強制できます。

- **ホワイトリスト** : FQDN に対するブロック ルールがなく、Cisco Umbrella で悪意のないサイトに属していると判断した場合は、サイトの実際の IP アドレスが返されます。これは、DNS ルックアップの通常の動作です。
- **グレーリスト** : FQDN に対するブロック ルールがないが、Cisco Umbrella で疑わしいサイトに属していると判断した場合は、DNS 応答が Umbrella インテリジェントプロキシの IP アドレスを返します。次に、プロキシで HTTP 接続を検査し、URL フィルタリングを適用します。インテリジェントプロキシが Cisco Umbrella ダッシュボード (**[Security Setting] > [Enable Intelligent Proxy]**) で有効になっていることを確認する必要があります。
- **ブラック リスト** : FQDN が明示的にブロックされているか、Cisco Umbrella で悪意のあるサイトに属していると判断した場合は、DNS 応答がブロックされた接続の Umbrella クラウドランディング ページの IP アドレスを返します。

Cisco Umbrella の登録

Umbrella Connector をデバイスに設定するとき、クラウドで Cisco Umbrella に登録します。登録プロセスでは、次のいずれかを特定する単一のデバイス ID が割り当てられます。

- シングル コンテキスト モードのスタンドアロンデバイス。
- シングル コンテキスト モードのハイ アベイラビリティ ペア。
- シングル コンテキスト モードのクラスタ。
- マルチコンテキスト スタンドアロン デバイスのセキュリティ コンテキスト。
- ハイ アベイラビリティ ペアのセキュリティ コンテキスト。
- クラスタのセキュリティ コンテキスト。

登録が完了すると、Cisco Umbrella ダッシュボードにデバイスの詳細が表示されます。次に、デバイスに関連付けられているポリシーを変更できます。登録中は、設定で指定するポリシーが使用されるか、デフォルトのポリシーが割り当てられます。複数のデバイスに同じ Umbrella ポリシーを割り当てることができます。ポリシーを指定する場合、受信するデバイス ID はポリシーを指定しなかった場合に取得する ID とは異なります。

Cisco Umbrella Connector のライセンス要件

Cisco Umbrella Connector を使用するには、3DES ライセンスが必要です。スマート ライセンスを使用している場合は、アカウントで輸出規制による機能限定をイネーブルにする必要があります。

Cisco Umbrella ポータルには、別のライセンス要件があります。

Cisco Umbrella のガイドラインと制限事項

コンテキスト モード

- マルチコンテキストモードでは、コンテキストごとに Umbrella Connector を設定します。各コンテキストが異なるデバイス ID を持ち、Cisco Umbrella Connector ダッシュボードに別のデバイスとして表示されます。デバイス名は、コンテキストで設定されたホスト名にハードウェア モデルおよびコンテキスト名を追加した形式で作成されます。たとえば、CiscoASA-ASA5515-Context1 となります。

フェールオーバー

- ハイアベイラビリティペアのアクティブユニットでは、ペアを単一ユニットとして Cisco Umbrella に登録します。両方のピアで、それぞれのシリアル番号から形成された同じデバイス ID が使用されます (*primary-serial-number_secondary-serial-number*)。マルチコンテキストモードでは、セキュリティコンテキストの各ペアが単一ユニットと見なされます。ハイアベイラビリティを設定する必要があります。ユニットでは、スタンバイデバイスが現在障害発生状態であったとしても、Cisco Umbrella をイネーブルにする前にハイアベイラビリティグループを正常に作成する必要があります。これを作成しないと、登録に失敗します。

クラスタ

- クラスタ マスターでは、クラスタを単一ユニットとして Cisco Umbrella に登録します。すべてのピアで同じデバイス ID を使用します。マルチコンテキストモードでは、クラスタ内のセキュリティコンテキストがすべてのピアで単一ユニットと見なされます。

その他のガイドライン

- Cisco Umbrella へのリダイレクションは、通過トラフィックの DNS 要求に対してのみ実行されます。システム自体で開始する DNS 要求が Cisco Umbrella にリダイレクトされることはありません。たとえば、FQDN ベースのアクセス制御ルールが Umbrella のポリシーをベースに解決されたり、他のコマンドまたは構成設定で使用される任意の FQDN となったりすることはありません。

- Cisco Umbrella Connector は、通過トラフィックの任意の DNS 要求で動作します。ただし、ブラックリストおよびグレーリストのアクションは DNS レスポンスが HTTP/HTTPS 接続で使用される場合にのみ有効です（返される IP アドレスが Web サイト用であるため）。ブラックリストまたはグレーリストにある非 HTTP/HTTPS 接続のアドレスは、失敗するか誤った方法で完了します。たとえば、ブラックリストにある FQDN の ping を実行すると、Cisco Umbrella クラウドのブロック ページをホストするサーバに対して ping を実行します。



(注) Cisco Umbrella を試行して、非 HTTP/HTTPS になる可能性がある FQDN をインテリジェントに特定します。グレーリストにあるドメイン名の FQDN では、インテリジェントプロキシに IP アドレスを返しません。

- システムでは、Cisco Umbrella へのみ DNS/UDP トラフィックを送信します。DNS/TCP インспекションをイネーブルにすると、システムは、Cisco Umbrella に DNS/TCP 要求を送信しません。ただし、DNS/TCP 要求によって Umbrella バイパス カウンタが増えることはありません。
- Umbrella インспекションで DNSCrypt をイネーブルにすると、システムは暗号化されたセッションに UDP/443 を使用します。DNSCrypt が正しく機能するためには、Cisco Umbrella の DNS インспекションを適用するクラス マップに UDP/53 とともに UDP/443 を含める必要があります。UDP/443 と UDP/53 はいずれも DNS のデフォルトのインспекション クラスに含まれていますが、カスタムクラスを作成する場合は、一致するクラスに両方のポートが含まれる ACL を定義する必要があります。
- DNSCrypt は、証明書の更新ハンドシェイクに対してのみ、IPv4 を使用します。ただし、DNSscrypt では、IPv4 と IPv6 の両方のトラフィックを暗号化します。
- Cisco Umbrella と ASA FirePOWER の処理は、特定の接続に対して互換性がありません。両方のサービスを利用する場合は、ASA FirePOWER の処理から UDP/53 と UDP/443 を除外する必要があります。たとえば、現在すべてのトラフィックを ASA FirePOWER モジュールにリダイレクトしている場合、クラスを更新してアクセスリストを照合する必要があります。アクセスリストは宛先ポート UDP/53 および UDP/443 の Umbrella サーバに対する接続を拒否し、次にすべての宛先に対する送信元を許可してから開始する必要があります。ACL と一致するステートメントは、次のようになります。

```
access-list sfr extended deny udp any host 208.67.220.220 eq domain
access-list sfr extended deny udp any host 208.67.220.220 eq 443
access-list sfr extended permit ip any any
```

```
class-map sfr
  match access-list sfr
policy-map global_policy
  class sfr
    sfr fail-open
```

- api.opendns.com（登録では IPv4 のみを使用）にアクセスできるインターネットへの Ipv4 ルートが必要です。また、次の DNS リゾルバへのルートも必要となるほか、アクセスルー

ルでこれらのホストにDNSトラフィックを許可する必要があります。これらのルートは、データインターフェイスまたは管理インターフェイスのいずれかを通過できます。有効なルートが登録とDNS解決の両方で機能します。

- 208.67.220.220
- 2620:119:53::53
- デバイスの登録を解除するには、Umbrella の設定を削除した後で Cisco Umbrella ダッシュボードからデバイスを削除します。
- FQDN ではなく IP アドレスを使用するすべての Web 要求では、Cisco Umbrella がバイパスされます。また、ローミングクライアントは、Umbrella がイネーブルになっているデバイスを通過せずに別の WAN 接続から DNS 解決を取得した場合、この DNS 解決を使用する接続で Cisco Umbrella をバイパスします。
- ユーザに HTTP プロキシがある場合は、プロキシで DNS 解決を実行し Cisco Umbrella を通過しない可能性があります。
- NAT DNS46 および DNS64 はサポートされていません。IPv4 アドレスと IPv6 アドレスの間で DNS 要求を変換することはできません。
- EDNS レコードには、IPv4 と IPv6 の両方のホストアドレスが含まれます。
- クライアントが HTTPS 経由で DNS を使用している場合、クラウドセキュリティサービスでは DNS および HTTP/HTTPS トラフィックが検査されません。

Cisco Umbrella Connector の設定

クラウドで Cisco Umbrella と対話するようにデバイスを設定できます。システムは DNS ルックアップ要求を Cisco Umbrella にリダイレクトします。次に、クラウドベースのエンタープライズセキュリティの完全修飾ドメイン名 (FQDN) ポリシーを適用します。悪意のあるトラフィックまたは疑わしいトラフィックにおいては、ユーザがサイトからブロックされるか、クラウドベースのポリシーに基づいて URL フィルタリングを実行するインテリジェントプロキシにリダイレクトされます。

次の手順では、Cisco Umbrella コネクタの設定におけるエンドツーエンドのプロセスについて説明します。

始める前に

マルチコンテキストモードでは、Cisco Umbrella を使用する必要のある各セキュリティコンテキストでこの手順を実行します。

手順

ステップ 1 Cisco Umbrella のアカウント (<https://umbrella.cisco.com>) を確立します

ステップ 2 Cisco Umbrella 登録サーバからの CA 証明書のインストール (180 ページ)。

デバイスの登録では HTTPS を使用します。これによりルート証明書をインストールするように要求されます。

ステップ 3 イネーブルになっていない場合は、DNS サーバを設定してインターフェイス上で DNS ルックアップをイネーブルにします。

自分のサーバを使用することも、Cisco Umbrella サーバを設定することもできます。別のサーバを設定する場合でも、DNS インスペクションによって Cisco Umbrella リゾルバへ自動的にリダイレクトされます。

- 208.67.220.220
- 2620:119:53::53

例：

```
ciscoasa(config)# dns domain-lookup outside
ciscoasa(config)# dns domain-lookup inside
ciscoasa(config)# dns name-server 208.67.220.220
```

ステップ 4 Umbrella Connector のグローバル設定 (182 ページ)。**ステップ 5** DNS インスペクションポリシーマップでの Umbrella のイネーブル化 (184 ページ)。**ステップ 6** Umbrella の登録確認 (185 ページ)。

Cisco Umbrella 登録サーバからの CA 証明書のインストール

Cisco Umbrella 登録サーバとの間で HTTPS 接続を確立するために、ルート証明書をインポートする必要があります。システムは、デバイスを登録するときに、HTTPS 接続を使用します。

インポートする必要がある PEM 証明書を次に示します。

```
-----BEGIN CERTIFICATE-----
MIIElDCCA3ygAwIBAgIQAf2j627KdciiQ4tyS8+8kTANBgkqhkiG9w0BAQsFADBh
MQswCQYDVQQGEwJVUzEVMBMGA1UEChMMRGlnaUNlcnQgSW5jMRkwFwYDVQQLExB3
d3cuZGlnaWNlcnQuY29tMSAwHgYDVQQDExdEaWdpQ2VydCBHbG9iYWwgUm9vdCBD
QTAEfW0xMzAzMDgxmMjAwMDBaFw0yMzAzMDgxmMjAwMDBaME0xCzAJBgNVBAYTA1VT
MRUwEwYDVQQKEwxEaWdpQ2VydCBHbG9iYWwgUm9vdCBhMmMxJzAlBgNVBAMTHkRpb21l
DZlDZXJ0IFNlcnQ1IFNlcnQ1BDQTCASAwDQYJKoZIhvcNAQEBBQADggEPADCCAQoCggEB
ANyuWJBNwCQwFZA1W248ghX1LFy949v/cUP6ZCWA104Yok3wZtAKc24RmDYXZK83
nf36QYSvx6M/hpzTc8z15CilodTgyu5pnVILR1WN3vaMTIa16yrBvSqXUu3R0bd
KpPdKc55gIDvEwRqFDu1m5K+wgdlTvza/P96rtxcflUxD0g5B6TXvi/TC2rSsd9f
/lD0Uzs1gN2ujkSYs58009rg1/RrKatEp0tYhG2SS4HD2nOLEpdIkarFdrRdNzGX
kujNVA075ME/OV4uuPNcfhCohkEAjUVmR7ChZc6gqikJTvOX6+guqw9ypzAO+sf0
/RR3w6RbKfCs/mC/bdFWJscAwEAAaOCAVowggFWMBIGA1UdEwEB/wQIMAYBAf8C
AQAwDgYDVR0PAQH/BAQDAgGGMDQGCCsGAQUFBwEBBCCwJjAkBggrBgEFBQcwAYYY
aHR0cDovL29jc3AuZGlnaWNlcnQuY29tMHsGA1UdHwR0MHlWn6A1oDOGMMh0dHA6
Ly9jcmlwZmZjcmwzLmRpb21jZXJ0LmNvbS9EaWdpQ2VydEdsb2JhbFJvb3RDQS5j
cmwwN6A1oDOGMMh0dHA6Ly9jcmlwZmZjcmwzLmRpb21jZXJ0LmNvbS9EaWdpQ2VydEdsb2JhbFJvb3RD
QS5jcmwwPQYDVROgBDYWNDAyBgRVHSAAMCOWKAYIKwYBBQUHAgEWHGh0dHBzOi8v
d3d3LmRpb21jZXJ0LmNvbS9DUFMwHQYDVR0OBByEFA+AYRyCMWHVlyjnjUY4tCzh
xtniMB8GA1UdIwQYMBaAFAPeUDVW0Uy7ZvCj4hsbw5eyPdFVMA0GCSqGSIb3DQEB
```

```
CwUAA4IBAQAjPt9L0jFCpbz+QlwaRMxp0Wi0XUvgBCFsS+JtzLHgl4+mUwnNqipl
5T1PHo01blyYoiQm5vuh7ZPHLgLGtUq/sELfeNqzqPlt/yGFUzZgTHb07Djc1lGA
8MXW5dRNJ2Srm8c+cftI17gzbcTB+6WohsYFfZcTEdts8Ls/3HB40f/1LkAtDdc
2iDJ6m6K7hQGrn2iWziIqBtvLfTyyRRfJs8sjX7tN8Cp1Tm5gr8ZDOo0rWahaPit
c+LJMto4JQtV05od8GiG7S5BNO98pVAdvzr508EIDObtHopYJeS4d60tbvVS3bR0
j6tJLp07kzQoH3j0lOrHvdPjBzRzeXDLz
-----END CERTIFICATE-----
```

手順

ステップ 1 Cisco Umbrella 登録サーバのトラストポイントを作成します。

```
crypto ca trustpoint name
```

トラストポイントには、最大 128 文字の任意の名前（ctx1 or または umbrella_server など）を使用できます。

例：

```
ciscoasa(config)# crypto ca trustpoint ctx1
ciscoasa(config-ca-trustpoint)#
```

ステップ 2 これは、証明書を貼り付けて手動で登録することを示しています。

```
enrollment terminal
```

例：

```
ciscoasa(config-ca-trustpoint)# enrollment terminal
ciscoasa(config-ca-trustpoint)#
```

ステップ 3 証明書をインポートします。

```
crypto ca authenticate name
```

この証明書で作成したトラストポイントの名前を入力します。指示に従い、base 64 でエンコードされた証明書を貼り付けます。貼り付ける証明書には、BEGIN CERTIFICATE 行および END CERTIFICATE 行を含めないでください。

```
ciscoasa(config-ca-trustpoint)# crypto ca authenticate ctx1
Enter the base 64 encoded CA certificate.
End with the word "quit" on a line by itself
MIIE1DCCA3ygAwIBAgIQAf2j627KdciIQ4tyS8+8kTANBgkqhkiG9w0BAQsFADBh
MQswCQYDVQQGEwJVUzEVMBMGA1UEChMMRGlnaUNlcnQgSW5jMRkwFwYDVQQLExB3
d3cuZGlnaWNlcnQuY29tMSAwHgYDVQDExdEaWdpQ2VydCBHbG9iYWwUM9vdCBD
QTAEFw0xMzAzMDgxMjAwMDBaFw0yMzAzMDgxMjAwMDBaME0xCzAJBgNVBAYTAlVT
MRUwEwYDVQQKEwEaWdpQ2VydCBHbG9iYWwUMzZlZDZlX01FNlQ1IFNIQTlI
U2VjdXJlIFNlcnZlcjBkQkRlYXN0YXN0YXN0YXN0YXN0YXN0YXN0YXN0YXN0YXN0
ANYuWJBNwcQwFZA1W248ghX1LFy949v/cUP6ZCWA1O4Yok3wZtAKc24RmDYXZK83
nf36QYSvx6+m/hpzTc8z15CiIodTgyu5pnVILR1WN3vaMTIa16yrBvSqXUu3R0bd
KpPDkC55gIDvEwRqFDu1m5K+wgd1Tvza/P96rtxcflUxD0g5B6TXvi/TC2rSsd9f
/ld0Uzs1gN2ujkSYs58009rg1/RrKatEp0tYhg2SS4HD2nOLEpdIkARFdrRrdNZG
kujNVA075ME/OV4uuPNCfhhCOhkEAjUVmR7ChZc6gqikJTvOX6+guqw9ypzAO+sfx0
/RR3w6RbKFFCs/mC/bdFWJscAwEAAaOCAVowggFWMBIGAlUdEwEB/wQIMAYBAf8C
AQAwDgYDVVR0PAQH/BAQDAgGMDQGCCsGAQUFBwEBBCCgwJjAkBggrBgEFBQcwAYYY
```

```
aHR0cDovL29jc3AuZGlnaWN1cnQuY29tMHsGA1UdHwR0MHIwN6A1oDOGmWh0dHA6
Ly9jcmwzLmRpZ21jZXJ0LmNvbS9EaWdpQ2VydEdsb2JhbFJvb3RDQS5jcmwWn6A1
oDOGmWh0dHA6Ly9jcmw0LmRpZ21jZXJ0LmNvbS9EaWdpQ2VydEdsb2JhbFJvb3RD
QS5jcmwWpQYDVR0gBDYwNDAYBgRVHSAAMCowKAYIKwYBBQUHAgEWHGh0dHBzOi8v
d3d3LmRpZ21jZXJ0LmNvbS9DUFMwHQYDVR0OBByEFA+AYRyCMWHVLYjNjUY4tCzh
xtniMB8GA1UdIwQYBAAFAPEUDVW0Uy7ZvCj4hsbw5eyPdFVMA0GCSqGSIb3DQEB
CwUAA4IBAQAjPt9L0jFCpbZ+QlwaRMxp0Wi0XUvgBCFsS+JtzLHg14+mUwnNqip1
5TlPHoOlblyYoiQm5vuh7ZPHLgLTUq/sELfeNqzqPlt/yGFUzZgTHb07Djc1lGA
8MXW5dRNJ2Srm8c+cftI17gzbckTB+6WohsYFfZcTEDts8Ls/3HB40f/1LkAtDdC
2iDj6m6K7hQGrn2iWZiiQbtvLfTyyRRfJs8sjX7tN8Cp1Tm5gr8ZDOo0rwAhaPit
c+LJMto4JQtV05od8GiG7S5BNO98pVAdvzr508EIDObtHopYJeS4d60tbvVS3bR0
j6tJLp07kzQoH3j0lOrHvdPJbRzeXDLz
quit
```

```
INFO: Certificate has the following attributes:
Fingerprint:      345eff15 b7a49add 451b65a7 f4bdc6ae
Do you accept this certificate? [yes/no]: yes
```

```
Trustpoint 'ctx1' is a subordinate CA and holds a non self-signed certificate.
```

```
Trustpoint CA certificate accepted.
```

```
% Certificate successfully imported
ciscoasa(config)#
```

Umbrella Connector のグローバル設定

Umbrella グローバル設定は、主に、Cisco Umbrella にデバイスを登録するために必要な API トークンを定義します。グローバル設定が Umbrella を有効にするために十分ではありません。[DNS インスペクションポリシー マップでの Umbrella のイネーブル化 \(184 ページ\)](#) の説明に従って、DNS インスペクションポリシー マップでも Umbrella をイネーブルにする必要があります。

始める前に

- Cisco Umbrella ネットワーク デバイス ダッシュボード (<https://login.umbrella.com/>) にログインし、組織のネットワーク デバイス API トークンを取得します。トークンは、16 進数の文字列、たとえば、AABBA59A0BDE1485C912AFE になります。Umbrella では、**[Deployments] > [Core Identities] > [Network Devices]** を選択してこれを確認できます。ページに API トークンが表示されていない場合は、ページ右上の **[API Token]** ボタンをクリックします。
- Cisco Umbrella 登録サーバの証明書をインストールします。

手順

ステップ 1 Umbrella コンフィギュレーション モードを開始します。

```
umbrella-global
```

例：

```
ciscoasa(config)# umbrella-global
ciscoasa(config-umbrella)#
```

ステップ 2 Cisco Umbrella への登録に必要な API トークンを設定します。

token *api-token*

例：

```
ciscoasa(config)# umbrella-global
ciscoasa(config-umbrella)# token AABBA59A0BDE1485C912AFE
Please make sure all the Umbrella Connector prerequisites are satisfied:
1. DNS server is configured to resolve api.opendns.com
2. Route to api.opendns.com is configured
3. Root certificate of Umbrella registration is installed
4. Unit has a 3DES license
```

ステップ 3 (任意) DNS インспекション ポリシー マップで DNSCrypt をイネーブルにする場合は、必要に応じて証明書の検証に DNSCrypt プロバイダーの公開キーを設定できます。キーを設定しない場合は、現在配布されているデフォルトの公開キーが検証に使用されます。

public-key *hex_key*

キーは 32 バイトの 16 進数値です。2 バイトごとにコロンで区切った ASCII の 16 進数値を入力します。キー長は 79 バイトです。このキーは Cisco Umbrella から取得します。

デフォルト キーは

B735:1140:206F:225D:3E2B:D822:D7FD:691E:A1C3:3CC8:D666:8D0C:BE04:BFAB:CA43:FB79 です。

デフォルトの公開キーの使用に戻すには、**no public-key** と入力します。設定したキーは、省略することも、コマンドの **no** バージョンに追加することもできます。

例：

```
ciscoasa(config-umbrella)# public-key
B735:1140:206F:225D:3E2B:D822:D7FD:691E:A1C3:3CC8:D666:8D0C:BE04:BFAB:CA43:FB79
```

ステップ 4 (任意) アイドルタイムアウトを設定します。その時間が経過するまでサーバからの応答がない場合、クライアントから Umbrella サーバへの接続は削除されます。

timeout edns *hh:mm:ss*

タイムアウトは hours:minutes:seconds の形式で、0:0:0 ~ 1193:0:0 の範囲で指定できます。デフォルトは 0:02:00 (2 分) です。

例：

```
ciscoasa(config-umbrella)# timeout edns 00:01:00
```

DNS インспекション ポリシー マップでの Umbrella のイネーブル化

グローバル Umbrella 設定の構成は、デバイスの登録および DNS ルックアップリダイレクトの有効化において十分ではありません。アクティブな DNS インспекションの一部として Umbrella を追加する必要があります。

Umbrella を `preset_dns_map` DNS インспекション ポリシーマップに追加して、グローバルにイネーブルにすることができます。

ただし、カスタマイズされた DNS インспекションを使用して、異なるインспекションポリシーマップを異なるトラフィッククラスに適用する場合は、Umbrella をサービスを必要とするクラスごとにイネーブルにする必要があります。

次の手順では、Umbrella をグローバルに実装する方法について説明します。カスタマイズされた DNS ポリシーマップがある場合は、[DNS インспекションポリシーマップの設定 \(394 ページ\)](#) を参照してください。

手順

- ステップ 1** `preset_dns_map` インспекションポリシーマップを編集し、パラメータ設定モードを入力します。

```
ciscoasa(config)# policy-map type inspect dns preset_dns_map
ciscoasa(config-pmap)# parameters
ciscoasa(config-pmap-p)#
```

- ステップ 2** Umbrella をイネーブルにし、必要に応じてデバイスに適用する Cisco Umbrella のポリシー名を指定します。

umbrella [tag *umbrella_policy*]

タグは、Cisco Umbrella で定義されたポリシーの名前です。登録中に Cisco Umbrella によってデバイスにポリシーが割り当てられます（ポリシー名が存在する場合）。ポリシーを指定しない場合は、デフォルトの ACL が適用されます。

例：

```
ciscoasa(config-pmap-p)# umbrella
```

- ステップ 3** （任意）DNSCrypt をイネーブルにしてデバイスと Cisco Umbrella 間の接続を暗号化します。

dnscrypt

DNSCrypt を有効にすると、Umbrella リゾルバとのキー交換スレッドが開始されます。キー交換スレッドは、1 時間ごとにリゾルバとのハンドシェイクを実行し、新しい秘密鍵でデバイスを更新します。DNSCrypt では UDP/443 を使用するため、そのポートが DNS インспекションに使用するクラスマップに含まれていることを確認する必要があります。デフォルトのインспекションクラスには DNS インспекションに UDP/443 がすでに含まれています。

例：

```
ciscoasa(config-pmap-p)# dnscrypt
```

例

```
ciscoasa(config)# policy-map type inspect dns preset_dns_map
ciscoasa(config-pmap)# parameters
ciscoasa(config-pmap-p)# umbrella
ciscoasa(config-pmap-p)# dnscrypt
```

Umbrella の登録確認

Umbrella のグローバル設定を実行し、DNS インスペクションで Umbrella をイネーブルにした後、デバイスから Cisco Umbrella に接続して登録を行う必要があります。Cisco Umbrella にデバイス ID が指定されているかどうかを確認することで、登録が正常に完了したかどうかをチェックできます。

最初にサービスポリシーの統計情報を確認し、Umbrella の登録回線を検出します。ここでは、Cisco Umbrella で適用されるポリシー（タグ）、接続の HTTP ステータス（401 は API トークンが正しくないことを示し、409 はデバイスがすでに Cisco Umbrella に存在することを示します）、およびデバイス ID が示されている必要があります。

```
asa(config)# show service-policy inspect dns
Interface inside:
  Service-policy: global_policy
    Class-map: inspection_default
      Inspect: dns preset_dns_map, packet 0, lock fail 0, drop 0, reset-drop 0,
5-min-pkt-rate 0 pkts/sec, v6-fail-close 0 sctp-drop-override 0
      message-length maximum client auto, drop 0
      message-length maximum 512, drop 0
      dns-guard, count 0
      protocol-enforcement, drop 0
      nat-rewrite, count 0
      umbrella registration: tag: default, status: 200 success, device-id:
010a13b8fbdfc9aa
      Umbrella: bypass 0, req inject 0 - sent 0, res rcv 0 - inject 0
      DNScrypt egress: rcvd 402, encrypt 402, bypass 0, inject 402
      DNScrypt ingress: rcvd 804, decrypt 402, bypass 402, inject 402
      DNScrypt: Certificate Update: completion 10, failure 1
```

また、実行コンフィギュレーション（ポリシーマップでのフィルタ処理）も確認できます。ポリシーマップの `umbrella` コマンドを更新して、デバイス ID を表示します。このコマンドをイネーブルにしても、デバイス ID を直接設定することはできません。次の例で、出力を編集して関連する情報を表示します。

```
ciscoasa(config)# show running-config policy-map
!
policy-map type inspect dns preset_dns_map
```

```

parameters
  message-length maximum client auto
  message-length maximum 512
  dnscrypt
  umbrella device-id 010a3e5760fdd6d3
  no tcp-inspection
policy-map global_policy
class inspection_default
  inspect dns preset_dns_map

```

Umbrella Connector の例

次のトピックでは、Umbrella Connector の設定に関する例を示します。

例：グローバルDNSインスペクションポリシーでのUmbrellaのイネーブル化

次の例では、Umbrella をグローバルにイネーブルにする方法を示します。この設定では、デフォルトの公開キーを使用してDNSCryptをイネーブルにします。デフォルトのCisco Umbrella エンタープライズセキュリティ ポリシーを割り当てます。

```

ciscoasa(config)# crypto ca trustpoint ctx1
ciscoasa(config-ca-trustpoint)# enrollment terminal
ciscoasa(config-ca-trustpoint)# crypto ca authenticate ctx1
Enter the base 64 encoded CA certificate.
End with the word "quit" on a line by itself
MIElDCCA3ygAwIBAgIQAf2j627KdciIQ4tyS8+8ktANBgkqhkiG9w0BAQsFADBh
MQswCQYDVQQGEwJVUzEVMBMGA1UEChMMRGlnaUNlcnQgSW5jMRkwFwYDVQQLEwB3
d3cuZGlzaWNlcnQuY29tMSAwHgYDVQQDExdEaWdpQ2VydCBHbG9iYWwgUm9vdCBD
QTAEFw0xMzAzMDgxMjAwMDBaFw0yMzAzMDgxMjAwMDEwMDA0Yok3wZtAKC24RmDYXZK83
nf36QYSvx6+M/hpzTc8z15CilodTgyu5pnVILR1WN3vaMTIa16yrBvSqXUu3R0bd
KpPDKC55gIDvEwRqFDu1m5K+wgdlTvza/P96rtxcflUxDog5B6TXvi/TC2rSsd9f
/lld0Uzs1gN2ujkSYs58009rg1/RrKatEp0tYhG2SS4HD2nOLEpdIkARFdRrdNzGX
kujNVA075ME/OV4uuPNcfhCohkEAjUVmR7ChZc6gqikJTvOX6+guqw9ypzAO+sf0
/RR3w6RbKfCs/mc/bdFWJscAwEAAaOCAVowggFWMBIGA1UdEwEB/wQIMAYBAf8C
AQAwDgYDVROPAQH/BAQDAgGGMDQGCCsGAQUFBwEBBCgwJjAKBggrBgEFBQcwAYYY
aHR0cDovL29jc3AuZGlzaWNlcnQuY29tMHsGA1UdHwR0MHIwN6A1oDOGmWh0dHA6
Ly9jcmwzLmRwZ21jZlJ0LmNvbS9EaWdpQ2VydEdsb2JhbFJvb3RDQS5jcmwzLmRw
Z21jZlJ0LmNvbS9EaWdpQ2VydEdsb2JhbFJvb3RDQS5jcmwzLmRwZ21jZlJ0LmNvbS9EaWdpQ2VydEdsb2JhbFJvb3RD
d3d3LmRwZ21jZlJ0LmNvbS9DUFMwHQYDVRO0BBYEFa+AYRyCMWHVLYjnjUY4tCzh
xtniMB8GA1UdIwQYMBaAFAFPeUDVW0Uy7ZvCj4hsbw5eyPdFVMA0GCSqGSIb3DQEB
CwUAA4IBAQAjPt9L0jFCpbz+QlwaRMxp0Wi0XUvgBCFsS+JtzLHgl4+mUwnNqip1
5TlPHoOlblyYoiQm5vuh7ZPHLgLTUq/sELfeNqzqPlt/yGFUzZgTHb07Djc1lGA
8MXW5dRNJ2Srm8c+cfI17gzbckTB+6WohsYFFZcTEDts8Ls/3HB40f/1LkAtDdC
2iDJ6mK7hQGGrn2iWziIqBtvLfTyyRRfJs8sjX7tN8Cp1Tm5gr8ZDOo0rWAhAPit
c+LJMto4JQtV05od8GiG7S5BN098pVAdvzr508EIDObtHopYJeS4d60tbvVS3Br0
j6tJLp07kzQoH3j0L0rHvdPJbRzeXDLz
quit

```

INFO: Certificate has the following attributes:

```

Fingerprint:      345eff15 b7a49add 451b65a7 f4bdc6ae
Do you accept this certificate? [yes/no]: yes

Trustpoint 'ctx1' is a subordinate CA and holds a non self-signed certificate.

Trustpoint CA certificate accepted.

% Certificate successfully imported
ciscoasa(config)#

ciscoasa(config)# dns domain-lookup outside
ciscoasa(config)# dns domain-lookup inside
ciscoasa(config)# dns name-server 208.67.220.220

ciscoasa(config)# umbrella-global
ciscoasa(config-umbrella)# token AABBA59A0BDE1485C912AFE
Please make sure all the Umbrella Connector prerequisites are satisfied:
1. DNS server is configured to resolve api.opendns.com
2. Route to api.opendns.com is configured
3. Root certificate of Umbrella registration is installed
4. Unit has a 3DES license

ciscoasa(config)# policy-map type inspect dns preset_dns_map
ciscoasa(config-pmap)# parameters
ciscoasa(config-pmap-p)# umbrella
ciscoasa(config-pmap-p)# dnscrypt

```

例：カスタム インспекション ポリシーを使用したインターフェイス上での Umbrella のイネーブル化

次に、特定のトラフィック クラスで Umbrella をイネーブルにする例を示します。Umbrella は DNS/UDP のトラフィックの内部インターフェイスでのみイネーブルになります。DNSCrypt がイネーブルになっているため、トラフィック クラスに UDP/443 を追加する必要があります。「Mypolicy」（Cisco Umbrella で定義）という名前のエンタープライズセキュリティポリシーが適用されます。

```

ciscoasa(config)# crypto ca trustpoint ctx1
ciscoasa(config-ca-trustpoint)# enrollment terminal
ciscoasa(config-ca-trustpoint)# crypto ca authenticate ctx1
Enter the base 64 encoded CA certificate.
End with the word "quit" on a line by itself
MIIE1DCCA3ygAwIBAgIQAf2j627KdciIQ4tyS8+8kTANBgkqhkiG9w0BAQsFADBh
MQswCQYDVQQGEwJVUzEVMBMGA1UEChMMRGlnaUNlcnQgSW5jMRkwFwYDVQQLEwB3
d3cuZGlnaWNlcnQyY29tMSAwHgYDVQQDEXdEaWdpQ2VyYCBHbG9iYXNldCBk
QTAEfw0xMzAzMDg4MjAwMDBaFw0yMzAzMDg4MjAwMDBaME0xCzAJBgNVBAYTAlVT
MRUwEwYDVQQKEwxEaWdpQ2VyYCBHbG9iYXNldCBkZ21lZXJ0IFNlbnQlIQR0
U2VjdXJlIFNlcnQ1BDQTCASwDQYJKoZIhvcNAQEBBQADggEPADCCAQoCggEB
ANyUwJBNwCQwFZAlW248ghX1Lfy949v/cUP6ZCWA104Yok3wztAKc24RmdYXZK83
nf36QYSvx6+M/hpZTc8z15CilodTgyu5pnVILR1WN3vaMTIa16yrBvSqXu3R0bd
KpPDkC55gIDvEwRqFDu1m5K+wgdlTvza/P96rtxcflUxDog5B6TXvi/TC2rSsd9f
/1d0Uzs1gn2ujkSYs58009rgl/RrKatEp0tYhG2SS4HD2nOLEpdIkARFdrRdNzGX
kujNVA075ME/OV4uuPNcfhCOhKEAjuVmr7ChZc6gqikJTVOX6+guqw9ypzAO+sf0
/RR3w6RbKFfCs/mC/bdFWJScAwEAAaOCAVowggFWMBIGA1UdEwEB/wQIMAYBAf8C
AQAwDgYDVDR0PAQH/BAQDAgGMDQGCCsGAQUFBwEBBggrjAkBggrBgEFBQcwAYYy
aHR0cDovL29jc3AuZGlnaWNlcnQyY29tMHsGA1UdHwR0MHIwN6A1oDOGMBwOmdHA6
Ly9jc3AuZGlnaWNlcnQyY29tMHsGA1UdEwEdsb2JhbFJvbnU3RDQ55jcmwN6A1

```

```

oDOGmWh0dHA6Ly9jcmw0LmRpZ21jZXJ0LmNvbS9EaWdpQ2VydEdsb2JhbFJvb3RD
QS5jcmw0PQYDVR0gBDYwNDAYBgRVHSAAMCowKAYIKwYBBQUHAgEWHGh0dHBzOi8v
d3d3LmRpZ21jZXJ0LmNvbS9DUFMwHQYDVR0OBByEFA+AYRyCMWHVlyjnjUY4tCzh
xtniMB8GA1UdIwQYMBaAFAPeUDVW0Uy7ZvCj4hsbw5eyPdvFMA0GCSqGSIb3DQEB
CwUAA4IBAQAjPt9L0jFCpbZ+QlwaRMxp0Wi0XUvgBCFsS+JtzLHg14+mUwnNqip1
5TlPHo0lbyYoiQm5vuh7ZPHLgLGtUq/sELfeNqzqPlt/yGFUzZgTHb07Djc1lGA
8MXW5dRNJ2Srm8c+cftI17gzbckTB+6WohsYFfZcTEDts8Ls/3HB40f/1LkAtDdC
2iDJ6m6K7hQGrn2iWZiIqBtvLfTyyRRfJs8sjX7tN8Cp1Tm5gr8ZDOo0rwAhaPit
c+LJMto4JQtV05od8GiG7S5BNO98pVAdvzr508EIDObtHopYJeS4d60tbvVS3bR0
j6tJLp07kzQoH3j0lOrHvdPJbRzeXDLz
quit

INFO: Certificate has the following attributes:
Fingerprint:      345eff15 b7a49add 451b65a7 f4bdc6ae
Do you accept this certificate? [yes/no]: yes

Trustpoint 'ctx1' is a subordinate CA and holds a non self-signed certificate.

Trustpoint CA certificate accepted.

% Certificate successfully imported
ciscoasa(config)#

ciscoasa(config)# dns domain-lookup outside
ciscoasa(config)# dns domain-lookup inside
ciscoasa(config)# dns name-server 208.67.220.220

ciscoasa(config)# umbrella-global
ciscoasa(config-umbrella)# token AABBA59A0BDE1485C912AFE

ciscoasa(config)# policy-map type inspect dns umbrella-policy
ciscoasa(config-pmap)# parameters
ciscoasa(config-pmap-p)# umbrella tag mypolicy
ciscoasa(config-pmap-p)# dnscrypt

ciscoasa(config)# object-group service umbrella-service-object
ciscoasa(config-service-object-group)# service-object udp destination eq domain
ciscoasa(config-service-object-group)# service-object udp destination eq 443

ciscoasa(config)# access-list umbrella-acl extended permit
object-group umbrella-service-object any any

ciscoasa(config)# class-map dns-umbrella
ciscoasa(config-cmap)# match access-list umbrella-acl

ciscoasa(config)# policy-map inside-policy
ciscoasa(config-pmap)# class dns-umbrella
ciscoasa(config-pmap-c)# inspect dns umbrella-policy

ciscoasa(config)# service-policy inside-policy interface inside

```

例 : Umbrella および ASA FirePOWER のイネーブル化

Cisco Umbrella と ASA FirePOWER の処理は、特定の接続に対して互換性がありません。両方のサービスを利用する場合は、ASA FirePOWER の処理から UDP/53 と UDP/443 を除外する必要があります。たとえば、現在すべてのトラフィックを ASA FirePOWER モジュールにリダイレクトしている場合、クラスを更新してアクセスリストを照合する必要があります。アクセス

リストは宛先ポート UDP/53 および UDP/443 の Umbrella サーバに対する接続を拒否し、次にすべての宛先に対する送信元を許可してから開始する必要があります。

次の例では、Umbrella と ASA FirePOWER の両方をグローバルにイネーブルにします。Umbrella の設定が、グローバル ポリシーですでに適用されているデフォルトの DNS インスペクション マップに追加されます。

```
ciscoasa(config)# crypto ca trustpoint ctx1
ciscoasa(config-ca-trustpoint)# enrollment terminal
ciscoasa(config-ca-trustpoint)# crypto ca authenticate ctx1
Enter the base 64 encoded CA certificate.
End with the word "quit" on a line by itself
MIIEIDCCA3ygAwIBAgIQaf2j627KdciIQ4tyS8+8kTANBgkqhkiG9w0BAQsFADBh
MQswCQYDVQQGEwJVUzEVMBMGA1UEChMMRGlnaUNLcnQgSW5jMRkwFwYDVQQLExB3
d3cuZGlnaWNlcnQuY29tMSAwHgYDVQQDExdEaWdpQ2VydCBHbG9iYWwgUm9vdCBD
QTAEFw0xMzAzMDgxMjAwMDBaFw0yMzAzMDgxMjAwMDBaME0xCzAJBgNVBAYTA1VT
MRUwEwYDVQQKEwxEaWdpQ2VydCBJbmMxJzAlBgNVBAMTHkRpZ21dZXJ0IFNlQ0I0I
U2VjdXJlIFNlcnZlciBDQ0CCASIwDQYJKoZIhvcNAQEBBQADggEPADCCAQoCggEB
ANYuWJBNwcQwFZA1W248ghX1LFy949v/cUP6ZCWA1O4Yok3wZtAKc24RmDYXZK83
nf36QYSvx6+M/hpzTc8z15CilodTgyu5pnVILRLWN3vaMTIa16yrBvSqXUu3R0bd
KpPdkC55gIDvEwRqFDu1m5K+wgdlTvza/P96rtxcflUxDog5B6TXvi/TC2rSsd9f
/1d0Uzs1gN2ujkSYs58O09rg1/RrKatEp0tYhG2S4HD2nOLEpdIkARFdRrdNzGX
kujNVA075ME/OV4uuPNcfhCOhKEAjUVmR7ChZc6gqikJTvOX6+guqw9ypzAO+sf0
/RR3w6RbKfCs/mC/bdFWJsCAwEAaAOCaVowggFWMBIGAlUdEwEB/wQIMAYBAf8C
AQAwDgYDVROPAQH/BAQDAGGMDDQGCCsGAQUFBwEBBCCgwJjAkBggrBgEFBQcwAYYY
aHR0cDovL29jc3AuZGlnaWNlcnQuY29tMHsGAlUdHwR0MHIwN6A1oDOGmWh0dHA6
Ly9jcmlwZmRzZ21jZXJ0LmNvbS9EaWdpQ2VydEdsb2JhbFJvb3RDQS5jcmwwN6A1
oDOGmWh0dHA6Ly9jcmlwZmRzZ21jZXJ0LmNvbS9EaWdpQ2VydEdsb2JhbFJvb3RD
QS5jcmwwPQYDVROgBDYwNDAYBgRVHSAAMCOWKAYIKwYBBQUHAgEWHGh0dHBzOi8v
d3d3LmRzZ21jZXJ0LmNvbS9DUFMwHGYDVRO0BBYEFa+AYRyCMWHVlyjnjUY4tCzh
xtniMB8GAlUdIwQYMBaAFAFAPeUDVW0Uy7ZvCj4hsbw5eyPdFVMA0GCSqGSIb3DQEB
CwUAA4IBAQAjPt9L0jFCpbZ+QlwaRMxp0Wi0XUvgBCFsS+JtzLHg14+mUwnNqip1
5T1PHo0lbyYoiQm5vuh7ZPHLgLGtUq/sELfeNqzqPlt/yGFUZgZgThb07DjcllGA
8MXW5dRNJ2Srm8c+cft1l7gzbckTB+6WohsYFFZcTEDts8Ls/3HB40f/1LkAtDdC
2iDj6m6K7hQGrn2iWziIqBtvLfTyyRRfJs8sjX7tN8CplTm5gr8ZDOo0rwhAhaPit
c+LJMto4JQtV05od8GiG7S5BNO98pVadvzr508EIDObtHopYJeS4d60tbvVS3br0
j6tJLp07kzQoH3j0lOrHvdPjBrzeXDLz
quit

INFO: Certificate has the following attributes:
Fingerprint:      345eff15 b7a49add 451b65a7 f4bdc6ae
Do you accept this certificate? [yes/no]: yes

Trustpoint 'ctx1' is a subordinate CA and holds a non self-signed certificate.

Trustpoint CA certificate accepted.

% Certificate successfully imported
ciscoasa(config)#

ciscoasa(config)# dns domain-lookup outside
ciscoasa(config)# dns domain-lookup inside
ciscoasa(config)# dns name-server 208.67.220.220

ciscoasa(config)# umbrella-global
ciscoasa(config-umbrella)# token AABBA59A0BDE1485C912AFE
Please make sure all the Umbrella Connector prerequisites are satisfied:
1. DNS server is configured to resolve api.opendns.com
2. Route to api.opendns.com is configured
3. Root certificate of Umbrella registration is installed
4. Unit has a 3DES license
```

```

ciscoasa(config)# policy-map type inspect dns preset_dns_map
ciscoasa(config-pmap)# parameters
ciscoasa(config-pmap-p)# umbrella
ciscoasa(config-pmap-p)# dnscrypt

ciscoasa(config)# access-list sfr extended deny udp any host 208.67.220.220 eq domain
ciscoasa(config)# access-list sfr extended deny udp any host 208.67.220.220 eq 443
ciscoasa(config)# access-list sfr extended permit ip any any

ciscoasa(config)# class-map sfr
ciscoasa(config-cmap)# match access-list sfr

ciscoasa(config)# policy-map global_policy
ciscoasa(config-pmap)# class sfr
ciscoasa(config-pmap-c)# sfr fail-open

ciscoasa(config)# service-policy global_policy global

```

Umbrella Connector のモニタリング

ここでは、Umbrella Connector をモニタする方法について説明します。

Umbrella サービス ポリシーの統計情報のモニタリング

Umbrella をイネーブルにすると、DNS インスペクションの統計情報の概要と詳細を両方表示できます。

```
show service-policy inspect dns [detail]
```

detail キーワードを使用しないと、すべての基本的な DNS インスペクションカウンタと Umbrella の設定情報が表示されます。ステータスフィールドに、システムで Cisco Umbrella への登録を試行するための HTTP ステータス コードを指定します。

```

asa(config)# show service-policy inspect dns
Interface inside:
  Service-policy: global_policy
  Class-map: inspection_default
  Inspect: dns preset_dns_map, packet 0, lock fail 0, drop 0, reset-drop 0,
5-min-pkt-rate 0 pkts/sec, v6-fail-close 0 sctp-drop-override 0
  message-length maximum client auto, drop 0
  message-length maximum 512, drop 0
  dns-guard, count 0
  protocol-enforcement, drop 0
  nat-rewrite, count 0
  umbrella registration: tag: default, status: 200 success, device-id:
010a13b8fbdfc9aa
  Umbrella: bypass 0, req inject 0 - sent 0, res rcv 0 - inject 0
  DNScript egress: rcvd 402, encrypt 402, bypass 0, inject 402
  DNScript ingress: rcvd 804, decrypt 402, bypass 402, inject 402
  DNScript: Certificate Update: completion 10, failure 1

```

詳細な出力では、DNScript 統計情報と使用されるキーが表示されます。

```

asa(config)# show service-policy inspect dns detail
Global policy:
  Service-policy: global_policy
  Class-map: inspection_default
  Class-map: dnscrypt30000
    Inspect: dns dns_umbrella, packet 12, lock fail 0, drop 0, reset-drop 0,
      5-min-pkt-rate 0 pkts/sec, v6-fail-close 0 sctp-drop-override 0
      message-length maximum client auto, drop 0
      message-length maximum 1500, drop 0
      dns-guard, count 3
      protocol-enforcement, drop 0
      nat-rewrite, count 0
  Umbrella registration: tag: default, status: 200 SUCCESS, device-id:
010af97abf89abc3, retry 0
  Umbrella: bypass 0, req inject 6 - sent 6, res rcv 6 - inject 6
  Umbrella app-id fail, count 0
  Umbrella flow alloc fail, count 0
  Umbrella block alloc fail, count 0
  Umbrella client flow expired, count 0
  Umbrella server flow expired, count 0
  Umbrella request drop, count 0
  Umbrella response drop, count 0
  DNSCrypt egress: rcvd 6, encrypt 6, bypass 0, inject 6
  DNSCrypt ingress: rcvd 18, decrypt 6, bypass 12, inject 6
  DNSCrypt length error, count 0
  DNSCrypt add padding error, count 0
  DNSCrypt encryption error, count 0
  DNSCrypt magic_mismatch error, count 0
  DNSCrypt disabled, count 0
  DNSCrypt flow error, count 0
  DNSCrypt nonce error, count 0
  DNSCrypt: Certificate Update: completion 1, failure 1
  DNSCrypt Receive internal drop count 0
  DNSCrypt Receive on wrong channel drop count 0
  DNSCrypt Receive cannot queue drop count 0
  DNSCrypt No memory to create channel count 0
  DNSCrypt Send no output interface count 1
  DNSCrypt Send open channel failed count 0
  DNSCrypt Send no handle count 0
  DNSCrypt Send dupb failure count 0
  DNSCrypt Create cert update no memory count 0
  DNSCrypt Store cert no memory count 0
  DNSCrypt Certificate invalid length count 0
  DNSCrypt Certificate invalid magic count 0
  DNSCrypt Certificate invalid major version count 0
  DNSCrypt Certificate invalid minor version count 0
  DNSCrypt Certificate invalid signature count 0
  Last Successful: 01:42:29 UTC May 2 2018, Last Failed: None
  Magic DNSC, Major Version 0x0001, Minor Version 0x0000,
  Query Magic 0x714e7a696d657555, Serial Number 1517943461,
  Start Time 1517943461 (18:57:41 UTC Feb 6 2018)
  End Time 1549479461 (18:57:41 UTC Feb 6 2019)
  Server Public Key
240B:11B7:AD02:FAC0:6285:1E88:6EAA:44E7:AE5B:AD2F:921F:9577:514D:E226:D552:6836
  Client Secret Key Hash
48DD:E6D3:C058:D063:1098:C6B4:BA6F:D8A7:F0F8:0754:40B0:AFB3:CB31:2B22:A7A4:9CEE
  Client Public key
6CB9:FA4B:4273:E10A:8A67:BA66:76A3:BFF5:2FB9:5004:CD3B:B3F2:86C1:A7EC:A0B6:1A58
  NM key Hash
9182:9F42:6C01:003C:9939:7741:1734:D199:22DF:511E:E8C9:206B:D0A3:8181:CE57:8020

```

Umbrella の syslog メッセージのモニタリング

次の Umbrella 関連の syslog メッセージをモニタできます。

- 「%ASA-3-339001: DNCRYPT certificate update failed for *number* tries.」

Umbrella サーバへのルートが存在すること、および出力インターフェイスが表示され正常に機能していることを確認してください。また、DNSCrypt 用に設定された公開キーが正しいことも確認してください。Cisco Umbrella から新しいキーを取得する必要がある場合があります。

- 「%ASA-3-339002: Umbrella device registration failed with error code *error_code*.」

各エラー コードの内容は、次のとおりです。

- 400 : 要求の形式またはコンテンツに問題があります。トークンが短すぎるか、破損している可能性があります。トークンが Umbrella ダッシュボードのトークンと一致していることを確認してください。
- 401 : API トークンが承認されていません。トークンを再設定してください。Umbrella ダッシュボードのトークンを更新する場合は、必ず新しいトークンを使用してください。
- 409 : デバイス ID が別の組織と競合しています。問題の内容について Umbrella 管理者に確認してください。
- 500 : 内部サーバエラー。問題の内容について Umbrella 管理者に確認してください。

- 「%ASA-6-339003: Umbrella device registration was successful.」

- 「%ASA-3-339004: Umbrella device registration failed due to missing token.」

Cisco Umbrella から API トークンを取得し、Umbrella のグローバル設定で設定する必要があります。

- 「%ASA-3-339005: Umbrella device registration failed after *number* retries.」

syslog 339002 メッセージを確認し、修正する必要があるエラーを特定します。

Cisco Umbrella Connector の履歴

機能名	プラットフォームリリース	説明
Cisco Umbrella サポート。	9.10(1)	<p>Cisco Umbrella で定義されている エンタープライズセキュリティ ポリシーをユーザ接続に適用できるように DNS 要求を Cisco Umbrella へリダイレクトするようにデバイスを設定できます。FQDNに基づいて接続を許可またはブロックできます。または、疑わしいFQDNの場合は Cisco Umbrella インテリジェント プロキシにユーザをリダイレクトして URL フィルタリングを実行できます。Umbrella の設定は、DNS インスペクション ポリシーに含まれています。</p> <p>umbrella、umbrella-global、token、public-key、timeout edns、dnscrypt、show service-policy inspect dns detail の各コマンドが追加または変更されました。</p>



第 9 章

ASA および Cisco クラウド Web セキュリティ

Cisco クラウド Web セキュリティ (ScanSafe と呼ばれる) では、Software as a Service (SaaS) モデルによる Web セキュリティおよび Web フィルタリング サービスが提供されます。ネットワークで ASA を使用している企業は、追加ハードウェアをインストールせずにクラウド Web セキュリティ サービスを使用できます。

- [Cisco クラウド Web セキュリティに関する情報 \(195 ページ\)](#)
- [Cisco クラウド Web セキュリティのライセンス要件 \(200 ページ\)](#)
- [クラウド Web セキュリティのガイドライン \(200 ページ\)](#)
- [Cisco クラウド Web セキュリティの設定 \(201 ページ\)](#)
- [クラウド Web セキュリティのモニタ \(213 ページ\)](#)
- [Cisco クラウド Web セキュリティの例 \(214 ページ\)](#)
- [Cisco クラウド Web セキュリティの履歴 \(219 ページ\)](#)

Cisco クラウド Web セキュリティに関する情報

ASA でクラウド Web セキュリティを有効にすると、ASA は、サービス ポリシー ルールに基づいて、選択された HTTP および HTTPS トラフィックをクラウド Web セキュリティ プロキシ サーバに透過的にリダイレクトします。クラウド Web セキュリティ プロキシ サーバは、コンテンツをスキャンし、Cisco ScanCenter で設定されたポリシーに基づいてトラフィックに関する警告を許可、ブロックまたは送信します。これにより許容範囲での使用をユーザに促し、マルウェアから保護します。

ASA では、アイデンティティファイアウォールおよび AAA ルールによりユーザを認証および識別させることもできます (オプション)。ASA は、ユーザ クレデンシャル (ユーザ名およびユーザ グループを含む) を暗号化して、クラウド Web セキュリティにリダイレクトするトラフィックに含めます。クラウド Web セキュリティ サービスは、このユーザ クレデンシャルを使用して、ポリシーとトラフィックを照合します。また、ユーザベースのレポートिंगでもこのクレデンシャルを使用します。ASA は、ユーザ認証を行わずに (オプションの) デフォルトのユーザ名およびグループを指定できます。ただし、クラウド Web セキュリティ サービスがポリシーを適用するために、ユーザ名とグループは必要ありません。

サービスポリシールールを作成するときに、クラウド Web セキュリティに送信するトラフィックをカスタマイズできます。また、サービスポリシールールに一致する Web トラフィックのサブセットが最初に要求された Web サーバに代わりに直接移動し、クラウド Web セキュリティにスキャンされないように、「ホワイトリスト」を設定できます。

プライマリおよびバックアップのクラウド Web セキュリティ プロキシ サーバを設定できます。ASA は各サーバを定期的にポーリングして、可用性を確認します。

ユーザアイデンティティおよびクラウド Web セキュリティ

ユーザアイデンティティを使用して、クラウド Web セキュリティでポリシーを適用できます。また、ユーザアイデンティティは、クラウド Web セキュリティ レポートにも役立ちます。クラウド Web セキュリティを使用するには、ユーザアイデンティティは必要はありません。クラウド Web セキュリティ ポリシーのトラフィックを識別する他の方法があります。

ユーザのアイデンティティを決定したり、デフォルトアイデンティティを提供したりする次の方法をサポートします。

- **アイデンティティ ファイアウォール**：ASA が Active Directory (AD) でアイデンティティ ファイアウォールを使用すると、AD エージェントからユーザ名とグループが取得されます。アクセスルールなどの機能またはサービスポリシーで ACL のユーザおよびグループを使用するか、ユーザアイデンティティ モニタを設定してユーザアイデンティティ情報を直接ダウンロードしたときに、ユーザ名およびグループが取得されます。
- **AAA ルール**：ASA が AAA ルールを使用してユーザ認証を実行すると、ユーザ名が AAA サーバまたはローカル データベースから取得されます。AAA ルールによるアイデンティティには、グループ情報が含まれていません。デフォルトグループを設定すると、これらのユーザがそのデフォルトグループに関連付けられます。AAA ルールの設定については、レガシー機能ガイドを参照してください。
- **デフォルトのユーザ名とグループ**：関連付けられたユーザ名またはグループがないトラフィックの場合、オプションのデフォルトのユーザ名およびグループ名を設定できます。これらのデフォルトは、クラウド Web セキュリティのサービスポリシールールに一致するすべてのユーザに適用されます。

認証キー

各 ASA は、クラウド Web セキュリティから取得した認証キーを使用する必要があります。認証キーを使用して、クラウド Web セキュリティは、Web 要求に関連付けられた会社を識別し、ASA が有効なカスタマーに関連付けられていることを確認できます。

ASA では、2つの認証キー（企業キーおよびグループキー）のいずれか1つを使用できます。

- **企業認証キー**：同じ企業内の複数の ASA で企業認証キーを使用できます。このキーは、単に ASA のクラウド Web セキュリティ サービスを有効にします。
- **グループ認証キー**：グループ認証キーは2つの機能を実行する各 ASA に固有の特別なキーです。

- 1 つの ASA のクラウド Web セキュリティ サービスを有効にします。
- ASA からのすべてのトラフィックが識別されるため、ASA ごとに ScanCenter ポリシーを作成できます。

ScanCenter (<https://scancenter.scansafe.com/portal/admin/login.jsp>) でこれらのキーを生成します。詳細については、次の URL にあるクラウド Web セキュリティのマニュアルを参照してください。

<http://www.cisco.com/c/en/us/support/security/cloud-web-security/products-installation-and-configuration-guides-list.html>

ScanCenter ポリシー

ScanCenter では、トラフィックは、ルールに一致するまで順にルールに照合されます。その後、クラウド Web セキュリティがルールの設定済みのアクションを適用し、トラフィックを許可またはブロックしたり、ユーザに警告したりします。警告では、Web サイトに進むオプションがあります。

ASA ではなく、ScanCenter で URL フィルタリング ポリシーを設定します。

ただし、ポリシーの一部は、ポリシーが適用されるユーザに対するものです。ユーザトラフィックはグループの関連付け（ディレクトリ グループまたはカスタム グループ）に基づいて ScanCenter ポリシー ルールと照合できます。グループ情報が ASA からリダイレクトされた要求に含まれているため、ASA から取得する可能性があるグループ情報の内容を理解する必要があります。

ディレクトリ グループ

ディレクトリ グループはトラフィックが属するグループを定義します。アイデンティティファイアウォールを使用する際、グループが存在する場合、グループはクライアントの HTTP 要求に含まれています。アイデンティティファイアウォールを使用しない場合は、クラウド Web セキュリティ インспекションの ASA ルールに一致するトラフィックのデフォルトグループを設定できます。

ScanCenter では、ポリシーにディレクトリ グループを設定する場合、グループ名を正確に入力する必要があります。

- アイデンティティファイアウォール グループ名は次の形式で送信されます。

domain-name\group-name

ASA での形式は *domain-name\group-name* です。ただし、リダイレクトされた HTTP 要求にグループを含めるときに一般的な ScanCenter 表記に準拠させるため、ASA はバックスラッシュ (\) を 1 つだけ使用するよう名前を変更します。

- デフォルト グループ名は次の形式で送信されます。

[domain]group-name

ASA では、オプションのドメイン名を 2 つのバックスラッシュ (\\) が続くように設定する必要があります。ただし、一般的な ScanCenter 表記に準拠させるため、ASA はバック

スラッシュ (\) を 1 つだけ使用するように名前を変更します。たとえば、「Cisco\\Boulder1」と指定すると、ASA は、グループ名をクラウド Web セキュリティに送信するときに、バックスラッシュ (\) を 1 つのみ使用する「Cisco\Boulder1」に変更します。

カスタム グループ

カスタム グループは、次の 1 つ以上の基準を使用して定義されます。

- ScanCenter グループ認証キー：カスタム グループのグループ認証キーを生成できます。その後、ASA を設定するときにこのグループ キーを識別すると、ASA からのすべてのトラフィックがグループ キーでタグ付けされます。
- 送信元 IP アドレス：カスタム グループの送信元 IP アドレスを特定できます。ASA サービス ポリシーが送信元 IP アドレスに基づくため、代わりに ASA で IP アドレスベースのポリシーを設定することもできます。
- ユーザ名：カスタム グループのユーザ名を識別できます。

- アイデンティティ ファイアウォール ユーザ名は次の形式で送信されます。

domain-name\username

- RADIUS または TACACS+ を使用する場合、AAA ユーザ名は次の形式で送信されません。

LOCAL\username

- LDAP を使用する場合、AAA ユーザ名は次の形式で送信されます。

domain-name\username

- デフォルトのユーザ名は、次の形式で送信されます。

[domain-name]\username

たとえば、デフォルトのユーザ名を「Guest」に設定すると、ASA は「Guest」を送信します。デフォルトのユーザ名を「Cisco\Guest」に設定すると、ASA は「Cisco\Guest」を送信します。

グループおよび認証キーの相互運用の仕組み

カスタム group+group キーが提供する ASA ごとのポリシーが必要ない場合は、企業キーを使用します。すべてのカスタム グループがグループ キーに関連付けられているわけではありません。キーを使用しないカスタム グループを使用して、IP アドレスまたはユーザ名を識別できます。また、キーを使用しないカスタム グループは、ディレクトリ グループを使用するルールとともにポリシー内で使用できます。

ASA ごとのポリシーが必要であり、グループ キーを使用している場合でも、ディレクトリ グループおよびキーを使用しないカスタム グループによって提供される照合機能を使用できます。この場合、グループ メンバーシップ、IP アドレス、またはユーザ名に基づいていくつか

の例外を除いて ASA ベースのポリシーが必要になる場合があります。たとえば、すべての ASA 間で America\Management グループのユーザを除外する場合は、次の手順を実行します。

1. America\Management 用のディレクトリ グループを追加します。
2. このグループに対する免除ルールを追加します。
3. 免除ルールの後に各カスタム group+group キーのルールを追加して、ASA ごとのポリシーを適用します。
4. America\Management のユーザからのトラフィックは免除ルールに一致し、その他すべてのトラフィックは発信元の ASA のルールに一致します。

キー、グループ、およびポリシー ルールの組み合わせが可能です。

プライマリ プロキシ サーバからバックアップ プロキシ サーバへのフェールオーバー

Cisco Cloud Web Security サービスに登録すると、プライマリ Cloud Web Security プロキシ サーバとバックアップ プロキシ サーバが割り当てられます。

クライアントがプライマリ サーバに到達できない場合、ASA は可用性を判定するためにタワーのポーリングを開始します。(クライアントのアクティビティが存在しない場合、ASA は 15 分ごとにポーリングします)。設定された回数だけ再試行してもプロキシサーバが使用できない場合(デフォルトは 5 回。この設定は設定可能)、サーバは到達不能として宣言され、バックアップ プロキシ サーバがアクティブになります。ASA は、TCP スリーウェイ ハンドシェイクを完了するサーバの機能に基づいて可用性を判定します。

バックアップ サーバへのフェールオーバー後、ASA はプライマリ サーバをポーリングし続けます。プライマリ サーバが到達可能になると、ASA はプライマリ サーバの使用に戻ります。

クラウド Web セキュリティ アプリケーションの状態をチェックすることで、フェールオーバーをさらに改善することができます。場合によっては、サーバが TCP スリーウェイ ハンドシェイクを完了できても、サーバ上のクラウド Web セキュリティ アプリケーションが正しく機能していないことがあります。アプリケーション健全性チェックを有効にすると、スリーウェイ ハンドシェイクが完了しても、アプリケーション自体が応答しない場合、システムはバックアップサーバにフェールオーバーできます。これにより、より信頼性の高いフェールオーバー設定が確立されます。

ヘルス チェックでは、クラウド Web セキュリティ アプリケーションにテストの URL を使用して GET リクエストが送信されます。設定されているタイムアウト期限とリトライ限度内で応答に失敗すると、サーバはダウンとしてマーキングされ、システムはフェールオーバーを開始します。バックアップ サーバもまた、アクティブ サーバとしてマーキングされる前に、正しく機能していることを確認するためにテストされます。フェールオーバーの後、プライマリ サーバのアプリケーションは、オンラインに戻り再度アクティブサーバとしてマーキングされるまで 30 秒ごとに再テストされます。

ASA がプライマリまたはバックアップのクラウド Web セキュリティ プロキシ サーバに到達できない場合の、ASA による Web トラフィックの処理方法を選択できます。これにより、すべ

での Web トラフィックがブロックされたり、許可されたりする可能性があります。デフォルトでは、Web トラフィックをブロックします。

Cisco クラウド Web セキュリティのライセンス要件

モデル	ライセンス要件
ASAv	標準または Premium ライセンス
他のすべてのモデル	ASA とクラウド Web セキュリティ サーバ間のトラフィックを暗号化する高度暗号化 (3DES/AES) ライセンス。

クラウド Web セキュリティ側では、Cisco クラウド Web セキュリティ ライセンスを購入し、ASA が処理するユーザの数を特定する必要があります。その後、ScanCenter にログインし、認証キーを生成します。

クラウド Web セキュリティのガイドライン

フェールオーバーのガイドライン

フェールオーバー構成でサポートされます。ただし、アクティブ/アクティブフェールオーバーでは、プライマリ ユニットでのみポリシーを設定します。クラウド Web セキュリティ コネクタはプライマリ ユニットからのみタワーの到達可能性を追跡します。セカンダリ ユニットはタワーを到達不能であるとして常に報告します。フェールオーバー時にセカンダリユニットがプライマリになると、セカンダリ ユニットがタワーの到達可能性を追跡できます。

コンテキストモードのガイドライン

シングル コンテキスト モードとマルチ コンテキスト モードでサポートされています。

マルチコンテキストモードでは、サーバ設定はシステム コンテキスト内だけで使用でき、サービス ポリシー ルール の設定はセキュリティ コンテキスト内だけで使用できます。クラウド Web セキュリティ コネクタは、プライマリ管理コンテキストからのみタワーの到達可能性を追跡します。

各コンテキストには、必要に応じて独自の認証キーを設定できます。

ファイアウォール モードのガイドライン

ルーテッドファイアウォールモードでだけサポートされています。トランスペアレントファイアウォールモードはサポートされません。

IPv6 のガイドライン

IPv6 はサポートされません。クラウド Web セキュリティは、現在 IPv4 アドレスだけをサポートしています。IPv6 を内部的に使用する場合は、クラウド Web セキュリティに送信する必要がある IPv6 フローに対して NAT 64 を使用して、IPv6 アドレスを IPv4 に変換します。

その他のガイドライン

- クラウド Web セキュリティは ASA クラスターリングではサポートされていません。
- クラウド Web セキュリティは、URL フィルタリングも実行できるモジュール (ASA CX、ASA FirePOWER など) にリダイレクトする同じトラフィックでは使用できません。トラフィックは、クラウド Web セキュリティ サーバではなく、モジュールにのみ送信されません。
- クライアントレス SSL VPN は、クラウド Web セキュリティではサポートされません。クライアントレス SSL VPN トラフィックについては、クラウド Web セキュリティの ASA サービス ポリシーの対象外となっていることを確認してください。
- クラウド Web セキュリティ プロキシサーバへのインターフェイスがダウンすると、**show scansafe server** コマンドは、約 15 ~ 25 分間、両方のサーバを表示します。この状態が発生する原因は、ポーリングメカニズムがアクティブな接続に基づいていること、また、そのインターフェイスがダウンしており、ゼロ接続を示し、ポーリング時間が最も長い方法が使用されることなどです。
- クラウド Web セキュリティ インспекションは同じトラフィックの HTTP インспекションと互換性があります。
- クラウド Web セキュリティは、別の接続に対して同じ送信元ポートおよび IP アドレスを使用できる可能性がある拡張 PAT またはアプリケーションではサポートされません。たとえば、2 つの異なる接続 (別個のサーバへの接続) が拡張 PAT を使用する場合、これらの接続は別個の宛先によって区別されているため、ASA は、両方の接続変換に同じ送信元 IP および送信元ポートを再利用する可能性があります。ASA がこれらの接続をクラウド Web セキュリティ サーバにリダイレクトすると、宛先がクラウド Web セキュリティ サーバの IP アドレスおよびポート (デフォルトは 8080) に置き換えられます。その結果、接続は両方とも、同じフロー (同じ送信元 IP/ポートおよび宛先 IP/ポート) に属しているように見え、リターン トラフィックが適切に変換解除されません。
- デフォルトのインспекション トラフィック クラスには、クラウド Web セキュリティ インспекション対応のデフォルト ポート (80 および 443) は含まれていません。

Cisco クラウド Web セキュリティの設定

クラウド Web セキュリティを設定する前に、使用するプロキシサーバのライセンスおよびアドレスを取得します。さらに、認証キーを生成します。クラウド Web セキュリティの詳細については、<http://www.cisco.com/go/cloudwebsecurity> を参照してください。

Web トラフィックをクラウド Web セキュリティにリダイレクトするように ASA を設定するには、次のプロセスを使用します。

始める前に

クラウド Web セキュリティにユーザアイデンティティ情報を送信する場合、ASA で次のいずれかを設定します。

- アイデンティティ ファイアウォール（ユーザ名とグループ）。
- AAA ルール（ユーザ名のみ）：レガシー機能ガイドを参照してください。

www.example.com などの完全修飾ドメイン名（FQDN）を使用する場合は、ASA の DNS サーバを設定する必要があります。

手順

-
- ステップ 1 [クラウド Web セキュリティ プロキシサーバとの通信の設定（202 ページ）](#)。
 - ステップ 2（任意） [ホワイトリストに記載されたトラフィックの識別（205 ページ）](#)。
 - ステップ 3 [クラウド Web セキュリティにトラフィックを送信するサービス ポリシーの設定（207 ページ）](#)。
 - ステップ 4（任意） [ユーザアイデンティティ モニタの設定（212 ページ）](#)
 - ステップ 5 [クラウド Web セキュリティ ポリシーの設定（212 ページ）](#)。
-

クラウド Web セキュリティ プロキシサーバとの通信の設定

ユーザ Web 要求を適切にリダイレクトできるようにクラウド Web セキュリティプロキシサーバを識別する必要があります。

マルチ コンテキスト モードでは、システム コンテキストでプロキシサーバを設定してから、コンテキストごとにクラウド Web セキュリティをイネーブルにする必要があります。そのため、サービスを使用できるコンテキストもあれば、サービスを使用できないコンテキストもあります。

始める前に

- プロキシサーバの完全修飾ドメイン名を使用するように ASA の DNS サーバを設定する必要があります。
- （マルチ コンテキスト モード）システム コンテキストと特定のコンテキストの両方のクラウド Web セキュリティ プロキシサーバに対応するルートを設定する必要があります。これは、クラウド Web セキュリティ プロキシサーバがアクティブ/アクティブ フェールオーバーのシナリオで到達不能にならないことを保証します。

手順

- ステップ 1** ScanSafe 汎用オプション コンフィギュレーション モードを開始します。マルチコンテキスト モードでは、システム コンテキストでこれを行います。

scansafe general-options

例 :

```
hostname(config)# scansafe general-options
```

- ステップ 2** プライマリおよびセカンダリ クラウド Web セキュリティ プロキシ サーバを設定します。

```
server primary {ip ip_address | fqdn fqdn} [port port]
```

```
server backup {ip ip_address | fqdn fqdn} [port port]
```

Cisco Cloud Web Security サービスに登録すると、プライマリおよびバックアップクラウド Web セキュリティ プロキシ サーバが割り当てられます。それらの IP アドレス (**ip**) または完全修飾ドメイン名 (**fqdn**) を上記のコマンドに入力します。

デフォルトでは、クラウド Web セキュリティ プロキシ サーバは HTTP と HTTPS の両方のトラフィックにポート 8080 を使用します。指示されている場合以外は、この値を変更しないでください。

例 :

```
hostname(cfg-scansafe)# server primary ip 192.168.43.10  
hostname(cfg-scansafe)# server backup fqdn server.example.com
```

- ステップ 3** (任意) サーバが到達不能であると判定する前に、クラウド Web セキュリティ プロキシ サーバに対するポーリングに連続して失敗した回数を示す値を設定します。

retry-count value

ポーリングは、30 秒ごとに実行されます。有効な値は 2 ~ 100 で、デフォルトは 5 です。

例 :

```
hostname(cfg-scansafe)# retry-count 2
```

- ステップ 4** (任意) フェールオーバー処理を向上させるために、アプリケーション健全性チェックを有効にします。

サーバが正常かどうかを判断する際に、クラウド Web セキュリティ アプリケーションの健全性をチェックするように Cisco クラウド Web セキュリティを設定できます。アプリケーションの健全性を確認することで、プライマリ サーバが TCP スリーウェイ ハンドシェイクに応答する場合に、システムはバックアップサーバにフェールオーバーできますが、要求を処理することはできません。これにより、より信頼性の高いシステムを実現します。

- a) アプリケーション健全性チェックを有効にします。

health-check application [url url_string]

Cisco クラウド Web セキュリティによって指示された場合にのみ、URL を指定します。URL は、アプリケーションが対応可能かどうかを確認するためにシステムをポーリングするときに使用されます。デフォルトの URL は `http://gs.scansafe.net/goldStandard?type=text&size=10` です。その URL が必要とされるものでなくなった場合は、Cisco から提供された新しい URL を指定します。

例：

```
hostname(cfg-scansafe)# health-check application
```

- b) ヘルス チェックのポーリング タイムアウトを設定します。

health-check application timeout seconds

タイムアウトは、ヘルスチェック URL の GET リクエストの送信後に応答を取得するために ASA が待機する時間を決定します。ASA は、タイムアウト後にサーバのポーリングに対する再試行制限まで要求を再試行します。その後、サーバがダウンして、フェールオーバーが開始します。デフォルトは 15 秒で、範囲は 5 ~ 120 秒です。

例：

```
hostname(cfg-scansafe)# health-check application timeout 20
```

- ステップ 5** 要求の送信元の組織を示すため、ASA がクラウド Web セキュリティ プロキシサーバに送信する認証キーを設定します。

license hex_key

認証キーは 16 バイトの 16 進数です。認証キーは 16 バイトの 16 進数です。

例：

```
hostname(cfg-scansafe)# license F12A588FE5A0A4AE86C10D222FC658F3
```

- ステップ 6** (マルチ コンテキスト モードのみ) サービスを使用する各コンテキストに切り替えてイネーブルにします。

scansafe [license hex_key]

任意で、コンテキストごとに別の認証キーを入力できます。認証キーが含まれていない場合は、システム コンテキストに設定された認証キーが使用されます。

例：

```
hostname(config)# changeto context one
hostname/one(config)# scansafe
```

例

次に、プライマリ サーバとバックアップ サーバを設定する例を示します。

```
scansafe general-options
server primary ip 10.24.0.62 port 8080
server backup ip 10.10.0.7 port 8080
retry-count 7
health-check application
license 366C1D3F5CE67D33D3E9ACEC265261E5
```

次に、デフォルトのライセンスを使用してコンテキスト 1 でクラウド Web セキュリティをイネーブルにし、ライセンス キーの上書きを使用してコンテキスト 2 でクラウド Web セキュリティをイネーブルにする設定の例を示します。

```
! System Context
!
scansafe general-options
server primary ip 180.24.0.62 port 8080
license 366C1D3F5CE67D33D3E9ACEC265261E5
!
context one
allocate-interface GigabitEthernet0/0.1
allocate-interface GigabitEthernet0/1.1
allocate-interface GigabitEthernet0/3.1
scansafe
config-url disk0:/one_ctx.cfg
!
context two
allocate-interface GigabitEthernet0/0.2
allocate-interface GigabitEthernet0/1.2
allocate-interface GigabitEthernet0/3.2
scansafe license 366C1D3F5CE67D33D3E9ACEC26789534
config-url disk0:/two_ctx.cfg
!
```

ホワイトリストに記載されたトラフィックの識別

アイデンティティファイルまたはAAAルールを使用する場合、その他の場合にはサービスポリシールールに一致する特定のユーザまたはグループからの Web トラフィックがスキャンのためクラウド Web セキュリティプロキシサーバにリダイレクトされないように ASA を設定できます。このプロセスはトラフィックの「ホワイトリスト」といいます。

ScanSafe インспекションクラス マップでホワイトリストを設定します。アイデンティティファイルと AAA ルールの両方から取得されたユーザ名とグループ名を使用できます。IP アドレスまたは宛先 URL に基づいてホワイトリストに記載することはできません。

クラウド Web セキュリティ サービス ポリシー ルールを設定する場合は、ポリシーのクラスマップを参照できます。サービスポリシールールでトラフィック一致基準 (ACL とともに) を設定すると、ユーザまたはグループに基づいてトラフィックを免除する同じ結果を得ることができますが、ホワイトリストを使用した方がより簡単です。

手順

- ステップ1** クラス マップを作成します。 **class-map type inspect scansafe [match-all | match-any]**
class_map_name

class_map_name には、クラス マップの名前を指定します。**match-all** キーワードはデフォルトです。トラフィックがクラスマップと一致するには、すべての基準と一致する必要があることを指定します。**match-any** キーワードは、トラフィックが少なくとも1つの **match** ステートメントと一致したらクラス マップと一致することを指定します。CLI がクラスマップ コンフィギュレーション モードに入り、1つ以上の **match** コマンドを入力できます。

例：

```
hostname(config)# class-map type inspect scansafe match-any whitelist1
```

- ステップ2** ホワイトリストに記載されたユーザおよびグループを指定します。

match [not] {[user username] [group groupname]}

match キーワードは、ホワイトリストに記載するユーザまたはグループ、あるいはその両方を指定します。

match not キーワードはユーザまたはグループがクラウド Web セキュリティを使用してフィルタリングされる必要があることを指定します。たとえば、グループ「cisco」をホワイトリストに記載し、そのグループのメンバーであるユーザ「johnrichton」および「aerynsun」からのトラフィックをスキャンする場合、これらのユーザに **match not** を指定できます。このコマンドを繰り返して、必要な数のユーザおよびグループを追加します。

例

次に、HTTP および HTTPS インспекション ポリシー マップの同じユーザおよびグループをホワイトリストに記載する例を示します。

```
hostname(config)# class-map type inspect scansafe match-any whitelist1
hostname(config-cmap)# match user user1 group cisco
hostname(config-cmap)# match user user2
hostname(config-cmap)# match group group1
hostname(config-cmap)# match user user3 group group3

hostname(config)# policy-map type inspect scansafe cws_inspect_pmap1
hostname(config-pmap)# parameters
hostname(config-pmap-p)# http
hostname(config-pmap-p)# default group default_group
hostname(config-pmap-p)# class whitelist1
hostname(config-pmap-c)# whitelist

hostname(config)# policy-map type inspect scansafe cws_inspect_pmap2
hostname(config-pmap)# parameters
hostname(config-pmap-p)# https
hostname(config-pmap-p)# default group2 default_group2
hostname(config-pmap-p)# class whitelist1
```

```
hostname(config-pmap-c)# whitelist
```

クラウド Web セキュリティにトラフィックを送信するサービス ポリシーの設定

サービス ポリシーは、複数のサービス ポリシー ルールで構成され、グローバルに適用されるか、またはインターフェイスごとに適用されます。各サービス ポリシー ルールでは、クラウド Web セキュリティへのトラフィックを送信するか (Match)、またはクラウド Web セキュリティからのトラフィックを除外するか (Do Not Match) のいずれかを指定できます。

インターネット宛に送信されるトラフィックのルールを作成します。これらのルールの順序は重要です。ASA がパケットを転送するか除外するかを判断する場合、ASA は、ルールがリストされている順序で、各ルールによってパケットをテストします。いずれかのルールに合致した場合、それ以降のルールはチェックされません。たとえば、すべてのトラフィックが明示的に一致するルールをポリシーの冒頭に作成した場合、残りのステートメントは一切チェックされません。

始める前に

ホワイトリストを使用して一部のトラフィックをクラウド Web セキュリティへの送信から免除する必要がある場合は、サービス ポリシー ルールでホワイトリストを参照できるように、最初にホワイトリストを作成します。

手順

ステップ 1 ScanSafe インспекション ポリシー マップを作成します。HTTP と HTTPS に対して別々のマップを定義する必要があります。

- a) ScanSafe インспекション ポリシー マップを作成します。 **policy-map type inspect scansafe** *policy_map_name*

policy_map_name には、ポリシー マップの名前を指定します。CLI はポリシー マップ コンフィギュレーション モードに入ります。

- b) パラメータ コンフィギュレーション モードを開始します。

```
hostname(config-pmap)# parameters  
hostname(config-pmap-p)#
```

- c) 1 つまたは複数のパラメータを設定します。次のオプションを設定できます。オプションをディセーブルにするには、コマンドの **no** 形式を使用してください。

- **{ip | https}** : このマップのサービス タイプ。マップごとに 1 つのサービス タイプしか指定できないため、HTTP と HTTPS に対して別々のマップが必要です。

- **default** {[user username] [group groupname]} : (任意) デフォルトのユーザまたはグループ名、あるいはその両方。ASA に入ってくるユーザのアイデンティティを ASA が判別できない場合、デフォルトのユーザやグループがクラウド Web セキュリティに送信される HTTP 要求に含まれます。このユーザ名またはグループ名に対して ScanCenter のポリシーを定義できます。

- d) (任意) ホワイトリストを定義した場合、クラスを識別し、**whitelist** コマンドを使用してホワイトリストとしてマークします。

```
hostname(config-pmap-p)# class whitelist1
hostname(config-pmap-c)# whitelist
```

- e) このプロセスを繰り返して、他のプロトコル、HTTP、または HTTPS のインスペクションポリシー マップを作成します。

ステップ 2 クラウド Web セキュリティにリダイレクトするトラフィックのクラスを定義します。

ACL マッチングは、クラスを定義する最も柔軟な方法です。ただし、すべての HTTP/HTTPS トラフィックを送信する場合は、クラス内のポート一致を使用できます (**match port tcp 80** および **match port tcp 443**)。次の手順では、ACL 一致について説明します。

- a) ACL を作成して (**access-list extended** コマンド)、クラウド Web セキュリティに送信するトラフィックを識別します。HTTP と HTTPS のトラフィックに対して別々の ACL を作成する必要があります。クラウド Web セキュリティは HTTP/HTTPS トラフィックでのみ機能するため、ACL に定義されたその他のトラフィックは無視されます。

許可 ACE は、クラウド Web セキュリティに一致したトラフィックを送信します。拒否 ACE は、クラウド Web セキュリティに送信されないように、トラフィックをサービス ポリシー ルールから免除します。プロトコルに **tcp** を使用して、ポート (HTTP の場合は 80、HTTPS の場合は 443) を識別します。

ACL を作成する場合は、インターネット宛での適切なトラフィックを照合し、他のインターネットネットワーク宛でのトラフィックを照合しないようにする方法を考慮します。たとえば、宛先が DMZ の内部サーバである場合に内部トラフィックがクラウド Web セキュリティに送信されないようにするには、DMZ へのトラフィックを免除する ACL に拒否 ACE を追加します。

FQDN ネットワーク オブジェクトは、特定のサーバへのトラフィックを免除するのに役立つ場合があります。また、アイデンティティファイアウォールのユーザ引数と Cisco Trustsec セキュリティ グループを使用して、トラフィックを識別できるようにすることも可能です。クラウド Web セキュリティに TrustSec セキュリティ グループ情報を送信しないことに注意してください。セキュリティ グループに基づいてポリシーを定義できません。

ポリシーに必要な数の ACL を作成します。任意の数のトラフィック クラスにリダイレクションを適用できます。

例 :

次に、2つのサーバへの HTTP トラフィックを免除しても、残りのトラフィックを含める例を示します。HTTPS トラフィックに重複 ACL を作成します。この場合、ポートを 443 に変更するだけです。

```
hostname(config)# object network cisco1
hostname(config-object-network)# fqdn www.cisco.com

hostname(config)# object network cisco2
hostname(config-object-network)# fqdn tools.cisco.com

hostname(config)# access-list SCANSAFE_HTTP extended deny tcp any4 object cisco1 eq 80
hostname(config)# access-list SCANSAFE_HTTP extended deny tcp any4 object cisco2 eq 80
hostname(config)# access-list SCANSAFE_HTTP extended permit tcp any4 any4 eq 80
```

- b) 定義した ACL ごとにトラフィック クラスを作成します。

```
hostname(config)# class-map class_name
hostname(config-cmap)# match access-list acl_name
```

例：

```
hostname(config)# class-map cws_class1
hostname(config-cmap)# match access-list SCANSAFE_HTTP
hostname(config)# class-map cws_class2
hostname(config-cmap)# match access-list SCANSAFE_HTTPS
```

ステップ 3 トラフィックをクラウド Web セキュリティにリダイレクトするようにポリシー マップを作成または編集します。

- a) クラス マップ トラフィックで実行するアクションを設定するポリシー マップを追加または編集します。 **policy-map name**

デフォルト設定では、**global_policy** ポリシー マップはすべてのインターフェイスにグローバルに割り当てられます。**global_policy** を編集する場合は、ポリシー名として **global_policy** を入力します。各インターフェイスにポリシー マップを 1 つだけ適用するか、またはグローバルに適用できます。

例：

```
hostname(config)# policy-map global_policy
```

- b) クラウド Web セキュリティ インспекション用に作成したトラフィック クラス マップの 1 つを識別します。 **class name**

例：

```
hostname(config-pmap)# class cws_class1
```

- c) クラスの ScanSafe インспекションを設定します。

inspect scansafe scansafe_policy_map [fail-open | fail-close]

それぞれの説明は次のとおりです。

- **scansafe_policy_map** は、ScanSafe インスペクション ポリシー マップです。クラス マップおよびポリシー マップでプロトコルを照合していることを確認します (HTTP/HTTPS)。
- **fail-open** を指定すると、クラウド Web セキュリティ サーバを使用できない場合にトラフィックが ASA を通過できます。
- **fail-close** を指定すると、クラウド Web セキュリティ サーバを使用できない場合にすべてのトラフィックがドロップされます。 **fail-close** がデフォルトです。

例：

```
hostname(config-pmap-c)# inspect scansafe cws_inspect_pmap1 fail-open
```

(注) 別の ScanSafe インスペクション ポリシー マップを使用するためにデフォルト グローバル ポリシー (または使用中のポリシー) を編集する場合は、**no inspect scansafe** コマンドで ScanSafe インスペクションを削除し、新しいインスペクション ポリシー マップの名前で再追加してください。

- d) 他のプロトコルのクラスを追加し、インスペクションをイネーブルにします。追加クラスがある場合には、それらも追加します。

```
hostname(config-pmap)# class cws_class2
hostname(config-pmap-c)# inspect scansafe cws_inspect_pmap2 fail-open
```

ステップ 4 既存のサービス ポリシー (たとえば、**global_policy** という名前のデフォルト グローバル ポリシー) を編集している場合は、以上で終了です。それ以外の場合は、1つまたは複数のインターフェイスでポリシー マップをアクティブにします。

service-policy policymap_name {global | interface interface_name}

例：

```
hostname(config)# service-policy global_policy global
```

global キーワードはポリシー マップをすべてのインターフェイスに適用し、**interface** はポリシーを1つのインターフェイスに適用します。グローバルポリシーは1つしか適用できません。インターフェイスのグローバルポリシーは、そのインターフェイスにサービスポリシーを適用することで上書きできます。各インターフェイスには、ポリシーマップを1つだけ適用できます。

例

次に、2つのクラス（HTTPに1つ、HTTPSに1つ）を設定する例を示します。各ACLはwww.cisco.comとtools.cisco.com、DMZネットワーク、およびHTTPとHTTPSの両方に対するトラフィックを免除します。他のすべてのトラフィックは、複数のホワイトリストに記載されたユーザおよびグループを除き、クラウド Web セキュリティに送信されます。ポリシーは、内部インターフェイスに適用されます。

```
hostname(config)# class-map type inspect scansafe match-any whitelist1
hostname(config-cmap)# match user user1 group cisco
hostname(config-cmap)# match user user2
hostname(config-cmap)# match group group1
hostname(config-cmap)# match user user3 group group3

hostname(config)# policy-map type inspect scansafe cws_inspect_pmap1
hostname(config-pmap)# parameters
hostname(config-pmap-p)# http
hostname(config-pmap-p)# default group default_group
hostname(config-pmap-p)# class whitelist1
hostname(config-pmap-c)# whitelist

hostname(config)# policy-map type inspect scansafe cws_inspect_pmap2
hostname(config-pmap)# parameters
hostname(config-pmap-p)# https
hostname(config-pmap-p)# default group2 default_group2
hostname(config-pmap-p)# class whitelist1
hostname(config-pmap-c)# whitelist

hostname(config)# object network cisco1
hostname(config-object-network)# fqdn www.cisco.com
hostname(config)# object network cisco2
hostname(config-object-network)# fqdn tools.cisco.com
hostname(config)# object network dmz_network
hostname(config-object-network)# subnet 10.1.1.0 255.255.255.0

hostname(config)# access-list SCANSAFE_HTTP extended deny tcp any4 object cisco1 eq 80
hostname(config)# access-list SCANSAFE_HTTP extended deny tcp any4 object cisco2 eq 80
hostname(config)# access-list SCANSAFE_HTTP extended deny tcp any4 object dmz_network
eq 80
hostname(config)# access-list SCANSAFE_HTTP extended permit tcp any4 any4 eq 80

hostname(config)# access-list SCANSAFE_HTTPS extended deny tcp any4 object cisco1 eq 443
hostname(config)# access-list SCANSAFE_HTTPS extended deny tcp any4 object cisco2 eq 443
hostname(config)# access-list SCANSAFE_HTTPS extended deny tcp any4 object dmz_network
eq 443
hostname(config)# access-list SCANSAFE_HTTPS extended permit tcp any4 any4 eq 443

hostname(config)# class-map cws_class1
hostname(config-cmap)# match access-list SCANSAFE_HTTP
hostname(config)# class-map cws_class2
hostname(config-cmap)# match access-list SCANSAFE_HTTPS

hostname(config)# policy-map cws_policy
hostname(config-pmap)# class cws_class1
hostname(config-pmap-c)# inspect scansafe cws_inspect_pmap1 fail-open
hostname(config-pmap-c)# class cws_class2
hostname(config-pmap-c)# inspect scansafe cws_inspect_pmap2 fail-open
hostname(config)# service-policy cws_policy inside
```

ユーザアイデンティティ モニタの設定

アイデンティティファイアウォールを使用する場合、ASA は、アクティブな ACL に含まれるユーザおよびグループの AD サーバからのユーザアイデンティティ情報のみをダウンロードします。ACL は、アクセスルール、AAA ルール、サービス ポリシールール、またはアクティブと見なされるその他の機能で使用する必要があります。

たとえば、ユーザおよびグループを含む ACL を使用するようにクラウド Web セキュリティ サービス ポリシールールを設定し、関連するグループをアクティブ化できますが、これは必須ではありません。IP アドレスのみに基づく ACL を使用できます。

クラウド Web セキュリティでは、その ScanCenter ポリシーがユーザアイデンティティに基づくことができるため、すべてのユーザに対する完全なアイデンティティファイアウォールカバレッジを取得するには、アクティブな ACL の一部ではないグループをダウンロードすることが必要な場合があります。ユーザアイデンティティモニタでは、AD エージェントからグループ情報を直接ダウンロードすることができます。



(注) ASA は、ユーザアイデンティティモニタ用に設定されたグループ、アクティブな ACL によってモニタされているグループも含めて 512 以下のグループモニタできます。

手順

ステップ 1 アクティブな ACL でまだ使用されていない ScanCenter ポリシーで使用するグループを識別します。必要に応じて、ローカルユーザグループオブジェクトを作成します。

ステップ 2 AD エージェントからグループ情報をダウンロードします。

user-identity monitor {user-group [domain-name\]group-name | object-group-user object-group-name}

それぞれの説明は次のとおりです。

- **user-group** : AD サーバに定義されたグループ名を指定します。
- **object-group-user** : **object-group user** コマンドを使用して作成されたローカルオブジェクトの名前。このグループには、複数のグループを含めることができます。

例 :

```
hostname(config)# user-identity monitor user-group CISCO\Engineering
```

クラウド Web セキュリティ ポリシーの設定

ASA サービス ポリシールールを設定した後は、ScanCenter ポータルを起動して、Web コンテンツ スキャン、フィルタリング、マルウェア保護サービスおよびレポートを設定します。

<https://scancenter.scansafe.com/portal/admin/login.jsp> に移動します。

詳細については、『Cisco ScanSafe Cloud Web Security Configuration Guides』を参照してください。

http://www.cisco.com/en/US/products/ps11720/products_installation_and_configuration_guides_list.html

クラウド Web セキュリティのモニタ

クラウド Web セキュリティをモニタするには、次のコマンドを使用します。

- **show scansafe server**

サーバが現在、アクティブサーバ、バックアップサーバ、または到達不能のいずれであるか、サーバのステータスを表示します。

```
hostname# show scansafe server
hostname# Primary: proxy197.scansafe.net (72.37.244.115) (REACHABLE)*
hostname# Backup: proxy137.scansafe.net (80.254.152.99)
```

- **show scansafe statistics**

プロキシサーバにリダイレクトされる接続数、現在リダイレクトされている接続数、ホワイトリストに記載されている接続数など、クラウド Web セキュリティ アクティビティに関する情報を示します。

```
hostname# show scansafe statistics
Current HTTP sessions : 0
Current HTTPS sessions : 0
Total HTTP Sessions : 0
Total HTTPS Sessions : 0
Total Fail HTTP sessions : 0
Total Fail HTTPS sessions : 0
Total Bytes In : 0 Bytes
Total Bytes Out : 0 Bytes
HTTP session Connect Latency in ms(min/max/avg) : 0/0/0
HTTPS session Connect Latency in ms(min/max/avg) : 0/0/0
```

- **show service policy inspect scansafe**

特定のポリシーによってリダイレクトまたはホワイトリストに記載された接続の数を表示します。

```
hostname(config)# show service-policy inspect scansafe
Global policy:
  Service-policy: global_policy
  Class-map: inspection_default
Interface inside:
  Service-policy: scansafe-pmap
  Class-map: scansafe-cmap
  Inspect: scansafe p-scansafe fail-open, packet 0, drop 0, reset-drop 0,
v6-fail-close 0
Number of whitelisted connections: 0
Number of connections allowed without scansafe inspection because of "fail-open"
config: 0
```

```

Number of connections dropped because of "fail-close" config: 0
Number of HTTP connections inspected: 0
Number of HTTPS connections inspected: 0
Number of HTTP connections dropped because of errors: 0
Number of HTTPS connections dropped because of errors: 0

```

- **show conn scansafe**

大文字の Z フラグに示されたようにすべてのクラウド Web セキュリティ接続を表示します。

クライアントマシンから次の URL にアクセスして、ユーザのトラフィックがプロキシサーバにリダイレクトされているかどうかを判断できます。ページに、ユーザが現在サービスを使用しているかどうかを示すメッセージが表示されます。

<http://Whoami.scansafe.net>

Cisco クラウド Web セキュリティの例

次に、クラウド Web セキュリティの設定例をいくつか示します。

アイデンティティ ファイアウォールを使用したクラウド Web セキュリティの例

次の例は、アイデンティティ ファイアウォールのオプション設定など、シングル コンテキスト モードでの Cisco クラウド Web セキュリティの設定全体を示します。

手順

ステップ 1 ASA でクラウド Web セキュリティを設定します。

```

hostname(config)# scansafe general-options
hostname(cfg-scansafe)# server primary ip 192.168.115.225
hostname(cfg-scansafe)# retry-count 5
hostname(cfg-scansafe)# license 366C1D3F5CE67D33D3E9ACEC265261E5

```

ステップ 2 アイデンティティ ファイアウォールの設定を行います。

グループが ScanCenter ポリシーの主な機能であるため、グループをまだ使用していない場合は、アイデンティティ ファイアウォールをイネーブルにすることを検討してください。ただし、アイデンティティ ファイアウォールはオプションです。次に、Active Directory (AD) サーバ、AD エージェントを定義してアイデンティティ ファイアウォールの設定を行い、少数のグループに対してユーザ アイデンティティ モニタをイネーブルにする例を示します。

```

aaa-server AD protocol ldap
aaa-server AD (inside) host 192.168.116.220
server-port 389

```

```

ldap-base-dn DC=ASASCANLAB,DC=local
ldap-scope subtree
ldap-login-password *****
ldap-login-dn cn=administrator,cn=Users,dc=asascanlab,dc=local
server-type microsoft
aaa-server adagent protocol radius
ad-agent-mode
aaa-server adagent (inside) host 192.168.116.220
key *****
user-identity domain ASASCANLAB aaa-server AD
user-identity default-domain ASASCANLAB
user-identity action netbios-response-fail remove-user-ip
user-identity poll-import-user-group-timer hours 1
user-identity ad-agent aaa-server adagent
user-identity user-not-found enable
user-identity monitor user-group ASASCANLAB\\GROUP1
user-identity monitor user-group ASASCANLAB\\GROUPNAME

```

ステップ3 (任意) ホワイトリストを設定します。

クラウド Web セキュリティ フィルタリングから除外する特定のユーザまたはグループがある場合、ホワイトリストを作成できます。

```

class-map type inspect scansafe match-any whiteListCmap
match user LOCAL\user1

```

ステップ4 ACL を設定します。

通過した HTTP および HTTPS パケットの数を確認できるように、個別の HTTP および HTTPS クラス マップを作成して、トラフィックを分割することを推奨します。

その後、トラブルシューティングする必要がある場合、デバッグコマンドを実行して、各クラス マップを通過したパケットの数を識別し、HTTP または HTTPS トラフィックをさらに通過させているかを確認できます。

```

hostname(config)# access-list web extended permit tcp any any eq www
hostname(config)# access-list https extended permit tcp any any eq https

```

ステップ5 クラス マップを設定します。

```

hostname(config)# class-map cmap-http
hostname(config-cmap)# match access-list web

hostname(config)# class-map cmap-https
hostname(config-cmap)# match access-list https

```

ステップ6 インспекション ポリシー マップを設定します。

```

hostname(config)# policy-map type inspect scansafe http-pmap
hostname(config-pmap)# parameters
hostname(config-pmap-p)# default group httptraffic
hostname(config-pmap-p)# http
hostname(config-pmap-p)# class whiteListCmap
hostname(config-pmap-p)# whitelist

```

```
hostname(config)# policy-map type inspect scansafe https-pmap
hostname(config-pmap)# parameters
hostname(config-pmap-p)# default group httpstraffic
hostname(config-pmap-p)# https
hostname(config-pmap-p)# class whiteListCmap
hostname(config-pmap-p)# whitelist
```

ステップ7 ポリシー マップを設定します。

次の例では、クラウド Web セキュリティ トラフィックに固有のポリシー マップを作成します。

```
hostname(config)# policy-map pmap-webtraffic
hostname(config-pmap)# class cmap-http
hostname(config-pmap-c)# inspect scansafe http-pmap fail-close

hostname(config-pmap)# class cmap-https
hostname(config-pmap-c)# inspect scansafe https-pmap fail-close
```

または、デフォルトの `global_policy` にクラスを追加して、すべてのインターフェイスに対してリダイレクトをイネーブルにすることもできます。新しいポリシーマップをグローバルに適用するのではなく、`global_policy` にクラスを追加して、デフォルトのグローバルポリシーの一部であるデフォルトの protocols インспекションを削除してください。

```
hostname(config)# policy-map global_policy
hostname(config-pmap)# class cmap-http
hostname(config-pmap-c)# inspect scansafe http-pmap fail-close

hostname(config-pmap)# class cmap-https
hostname(config-pmap-c)# inspect scansafe https-pmap fail-close
```

ステップ8 サービス ポリシーを設定します。

クラウド Web セキュリティに別のポリシー マップを作成した場合に、それをインターフェイスに適用する例を次に示します。クラスを `global_policy` マップに追加した場合には、これで完了となるため、`service-policy` コマンドを入力する必要はありません。

```
hostname(config)# service-policy pmap-webtraffic interface inside
```

アイデンティティ ファイアウォールの Active Directory 統合の例

次に、Active Directory 統合のエンドツーエンドの設定例を示します。この設定は、アイデンティティ ファイアウォールをイネーブルにします。

手順

ステップ1 LDAP を使用する Active Directory サーバを設定します。

次に、LDAP を使用して ASA で Active Directory サーバを設定する例を示します。

```
hostname(config)# aaa-server AD protocol ldap
hostname(config-aaa-server-group)# aaa-server AD (inside) host 192.168.116.220
hostname(config-aaa-server-host)# ldap-base-dn DC=ASASCANLAB,DC=local
hostname(config-aaa-server-host)# ldap-scope subtree
hostname(config-aaa-server-host)# server-type microsoft
hostname(config-aaa-server-host)# server-port 389
hostname(config-aaa-server-host)# ldap-login-dn
cn=administrator,cn=Users,dc=asascanlab,dc=local
hostname(config-aaa-server-host)# ldap-login-password Password1
```

ステップ 2 RADIUS を使用する Active Directory エージェントを設定します。

次に、RADIUS を使用して ASA で Active Directory エージェントを設定する例を示します。

```
hostname(config)# aaa-server adagent protocol radius
hostname(config-aaa-server-group)# ad-agent-mode
hostname(config-aaa-server-group)# aaa-server adagent (inside) host 192.168.116.220
hostname(config-aaa-server-host)# key cisco123
hostname(config-aaa-server-host)# user-identity ad-agent aaa-server adagent
```

ステップ 3 (AD エージェントサーバで) AD エージェントサーバのクライアントとして ASA を作成します。

次に、Active Directory エージェントサーバのクライアントとして ASA を作成する例を示します。

```
c:\IBF\CLI\adacfg client create -name ASA5520DEVICE -ip 192.168.116.90 -secret cisco123
```

ステップ 4 (AD エージェントサーバで) AD エージェントと DC の間にリンクを作成します。

次に、ログオン/ログオフ イベントをモニタする Active Directory エージェントとすべての DC の間にリンクを作成する例を示します。

```
c:\IBF\CLI\adacfg.exe dc create -name DCSERVER1 -host W2K3DC
-domain W2K3DC.asascanlab.local -user administrator -password Password1
c:\IBF\CLI\adacfg.exe dc list
```

最後のコマンドを実行すると、ステータス「UP」が表示されます。

AD_Agent がログオン/ログオフ イベントをモニタするには、アクティブにモニタされているすべての DC でこれらのイベントがログに記録されていることを確認する必要があります。これを行うには、次を選択します。

[Start] > [Administrative Tools] > [Domain Controller Security Policy]

[Local policies] > [Audit Policy] > [Audit account logon events (success and failure)]

ステップ 5 (ASA に戻ります) AD エージェントをテストします。

次に、ASA と通信できるようにテスト Active Directory エージェントを設定する例を示します。

```
hostname# test aaa-server ad-agent adagent
Server IP Address or name: 192.168.116.220
INFO: Attempting Ad-agent test to IP address <192.168.116.220> (timeout: 12 seconds)
INFO: Ad-agent Successful
```

コマンド「**show user-identity ad-agent**」も参照してください。

ステップ6 ASA でアイデンティティ オプションを設定します。

次に、ASA でアイデンティティ オプションを設定する例を示します。

```
hostname(config)# user-identity domain ASASCANLAB aaa-server AD
hostname(config)# user-identity default-domain ASASCANLAB
```

ステップ7 ユーザアイデンティティ オプションを設定し、詳細なレポートをイネーブルにします。

次に、ASA にユーザクレデンシャルを送信し、プロキシサーバからの詳細なユーザレポートをイネーブルにするユーザアイデンティティ オプションを設定する例を示します。

```
hostname(config)# user-identity inactive-user-timer minutes 60
hostname(config)# user-identity action netbios-response-fail remove-user-ip
hostname(config)# user-identity user-not-found enable
hostname(config)# user-identity action mac-address-mismatch remove-user-ip
hostname(config)# user-identity ad-agent active-user-database full-download
```

アイデンティティ ファイアウォールには、フル ダウンロードおよびオンデマンドの2つのダウンロードモードがあります。

- フル ダウンロード：ユーザがネットワークにログインするたびに、IDFW は即時に ASA にユーザアイデンティティを通知します (ASA 5512-X 以降で推奨)。
- オンデマンド：ユーザがネットワークにログインするたびに、ASA が AD からユーザアイデンティティを要求します。

複数のドメインを使用する場合は、次のコマンドを入力します。

```
hostname(config)# user-identity domain OTHERDOMAINNAME
```

ステップ8 Active Directory グループをモニタします。

次に、Active Directory グループをモニタするように設定する例を示します。

```
hostname(config)# user-identity monitor user-group ASASCANLAB\\GROUPNAME1
hostname(config)# user-identity monitor user-group ASASCANLAB\\GROUPNAME2
hostname(config)# user-identity monitor user-group ASASCANLAB\\GROUPNAME3
```

完了後に設定を保存するようにしてください。

ステップ9 Active Directory サーバからアクティブ ユーザ データベース全体をダウンロードします。

次のコマンドは、ポーリング インポート ユーザ グループ タイマーの満了を待たずに即時に Active Directory サーバを照会して、指定されたインポート ユーザ グループ データベースを更新します。

```
hostname(config)# user-identity update import-user
```

ステップ 10 AD エージェントからデータベースをダウンロードします。

次に、ユーザ データベースが Active Directory と同期していないと思われる場合に、Active Directory エージェントからのデータベースのダウンロードを手動で開始する例を示します。

```
hostname(config)# user-identity update active-user-database
```

ステップ 11 アクティブ ユーザのリストを表示します。

```
hostname# show user-identity user active list detail
```

Cisco クラウド Web セキュリティの履歴

機能名	プラットフォーム リリース	機能情報
クラウド Web セキュリティ	9.0(1)	<p>この機能が導入されました。</p> <p>Cisco クラウド Web セキュリティは、Web トラフィックに対してコンテンツスキャンなどのマルウェア防御サービスを実行します。また、ユーザアイデンティティに基づいて Web トラフィックのリダイレクトと報告を行うこともできます。</p> <p>class-map type inspect scansafe、 default user group、 http[s] (パラメータ)、 inspect scansafe、 license、 match user group、 policy-map type inspect scansafe、 retry-count、 scansafe、 scansafe general-options、 server {primary backup}、 show conn scansafe、 show scansafe server、 show scansafe statistics、 user-identity monitor、 whitelist の各コマンドが導入または変更されました。</p>

機能名	プラットフォーム リリース	機能情報
Cisco クラウド Web セキュリティのアプリケーション層健全性チェック。	9.6(2)	<p>サーバが正常かどうかを判断する際に、クラウド Web セキュリティアプリケーションの健全性をチェックするように Cisco クラウド Web セキュリティを設定できるようになりました。アプリケーションの健全性を確認することで、プライマリサーバが TCP スリーウェイハンドシェイクに応答する場合に、システムはバックアップサーバにフェールオーバーできますが、要求を処理することはできません。これにより、より信頼性の高いシステムを実現します。</p> <p>health-check application url および health-check application timeout コマンドが追加されました。</p>



第 II 部

仮想環境のファイアウォール サービス

- [属性ベースのアクセス制御 \(223 ページ\)](#)



第 10 章

属性ベースのアクセス制御

属性は設定で使用するカスタマイズされたネットワーク オブジェクトです。Cisco ASA 設定で、VMware vCenter の管理対象 VMware ESXi 環境の 1 つ以上の仮想マシンに関連付けられるトラフィックをフィルタリングするために、これらを定義し使用できます。属性により、1 つ以上の属性を共有する仮想マシンのグループからのトラフィックにポリシーを割り当てるアクセス コントロール リスト (ACL) を定義することができます。ESXi 環境内の仮想マシンに属性を割り当て、HTTPS を使用して vCenter または 1 つの ESXi ホストに接続する、属性エージェントを設定します。エージェントは、仮想マシンのプライマリ IP アドレスに特定の属性に関連する 1 つ以上のバインディングを要求および取得します。

属性ベースのアクセス制御は、すべてのハードウェアプラットフォームと、ESXi、KVM または HyperV ハイパーバイザで動作する ASA のすべてのプラットフォームでサポートされます。属性は、ESXi ハイパーバイザ上で動作する仮想マシンからのみ取得できます。

- [属性ベースのネットワーク オブジェクトのガイドライン \(223 ページ\)](#)
- [属性ベースのアクセス制御の設定 \(224 ページ\)](#)
- [属性ベースのネットワーク オブジェクトのモニタリング \(232 ページ\)](#)
- [属性ベースのアクセス制御の履歴 \(233 ページ\)](#)

属性ベースのネットワークオブジェクトのガイドライン

IPv6 のガイドライン

- IPv6 アドレスは、vCenter では、ホストのクレデンシャルとしてサポートされていません。
- IPv6 は、仮想マシンのプライマリ IP アドレスが IPv6 アドレスである仮想マシンのバインドでサポートされます。

その他のガイドラインと制限事項

- マルチ コンテキスト モードはサポートされません。属性ベースのネットワーク オブジェクトは、シングルモード コンテキストでのみサポートされます。

- 属性ベースのネットワーク オブジェクトは、仮想マシンのプライマリ アドレスへのバインドのみをサポートします。単一の仮想マシン上の複数の vNIC へのバインドはサポートされません。
- 属性ベースのネットワーク オブジェクトは、アクセス グループに使用するオブジェクトにのみ設定できます。その他の機能 (NAT など) のためのネットワーク オブジェクトはサポートされません。
- vCenter にプライマリ IP アドレスを報告するためには、仮想マシンが VMware ツールを実行している必要があります。属性の変更は、vCenter が仮想マシンの IP アドレスを知っている場合でないと、ASA には通知されません。これは、vCenter の制約事項です。
- 属性ベースのネットワーク オブジェクトは、Amazon Web Services (AWS) または Microsoft Azure のパブリック クラウド環境ではサポートされません。

属性ベースのアクセス制御の設定

次の手順は、VMware ESXi 環境内の管理対象の仮想マシン上で属性ベースのアクセス制御を実行するための一般的な流れを説明します。

手順

- ステップ 1** 管理対象の仮想マシンにカスタムの属性タイプと値を割り当てます。 [vCenter 仮想マシンの属性の設定 \(224 ページ\)](#) を参照してください。
- ステップ 2** vCenter サーバまたは ESXi ホストに接続するための属性エージェントを設定します。 [VM 属性エージェントの設定 \(226 ページ\)](#) を参照してください。
- ステップ 3** 展開スキームに必要な属性ベースのネットワーク オブジェクトを設定します。 [属性ベースのネットワーク オブジェクトの設定 \(228 ページ\)](#) を参照してください。
- ステップ 4** アクセス コントロール リストとルールを設定します。 [属性ベースのネットワーク オブジェクトを使用したアクセス制御の設定 \(230 ページ\)](#) を参照してください。

vCenter 仮想マシンの属性の設定

仮想マシンにカスタムの属性タイプと値を割り当て、それらの属性をネットワーク オブジェクトに関連付けます。すると、これらの属性ベースのネットワーク オブジェクトを使用して、共通のユーザ定義の特徴を持つ一連の仮想マシンに ACL を適用することができます。たとえば、開発者が構築したマシンをテスト マシンから隔離したり、仮想マシンをプロジェクトおよび/または場所でグループ化したりすることができます。ASA が属性を使用して仮想マシンをモニタできるようにするには、vCenter が管理対象の仮想マシンから属性を取得できるようにする必要があります。そうするには、vCenter の仮想マシンの [Summary] ページにある [Notes] フィールドにフォーマットされたテキスト ファイルを挿入します。

[Notes] フィールドについては、次の図を参照してください。

図 16: vCenter の仮想マシンの [Summary] タブ

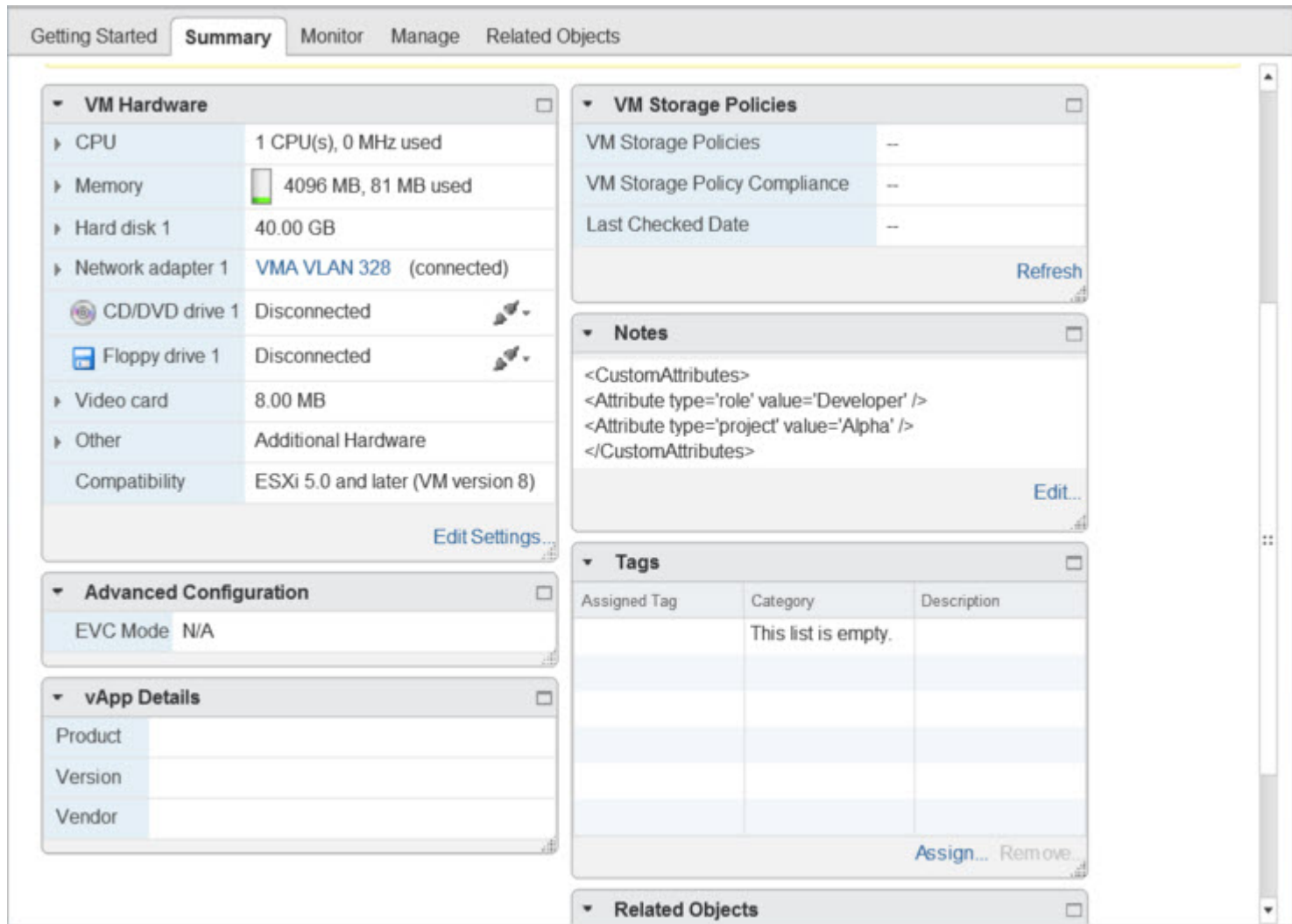

カスタム属性を指定するには、適切にフォーマットした XML ファイルを仮想マシンの [Notes] フィールドにコピーします。ファイルの形式は次のとおりです。

```
<CustomAttributes>
<Attribute type='attribute-type' value='attribute-value' />
...
</CustomAttributes>
```

上記の2行目を繰り返すと、単一の仮想マシンに複数の属性を定義することができます。各行には、一意の属性タイプを1つしか指定できないことに注意が必要です。同じ属性タイプを複数の属性値で定義すると、その都度、当該の属性タイプのバインドアップデートにより、その前の値が上書きされます。

文字列の属性値については、オブジェクト定義に関連付けられている値は、仮想マシンから vCenter に報告される値と完全に一致している必要があります。たとえば、属性値 *Build Machine* は、仮想マシンのアノテーション値である *build machine* には一致しません。この属性については、*host-map* にバインドが追加されることはありません。

1 つのファイルで固有の属性タイプを複数定義することができます。

手順

ステップ 1 vCenter インベントリから仮想マシンを選択します。

ステップ 2 その仮想マシンの [Summary] タブをクリックします。

ステップ 3 [Notes] フィールドで、[Edit] リンクをクリックします。

ステップ 4 [Edit Notes] ボックスにカスタム属性のテキスト ファイルを貼り付けます。テキスト ファイルは、XML テンプレートのフォーマットに従っている必要があります。

例：

```
<CustomAttributes>
<Attribute type='attribute-type' value='attribute-value'/>
...
</CustomAttributes>
```

ステップ 5 [OK] をクリックします。

例

次の例は、「role」および「project」に対してカスタム属性を定義する、仮想マシンへの適用が可能な適切にフォーマットされた XML テキスト ファイルを示します。

```
<CustomAttributes>
<Attribute type='role' value='Developer'/>
<Attribute type='project' value='Alpha'/>
</CustomAttributes>
```

VM 属性エージェントの設定

vCenter または単一の ESXi ホストと通信するため、VM の属性のエージェントを設定します。VMware 環境内の仮想マシンに属性が割り当てられると、属性エージェントは、どの属性が設定されたかを示すメッセージを vCenter に送信し、vCenter は、一致する属性タイプが設定されているすべての仮想マシンに関するバインドアップデートで応答します。

VM 属性エージェントと vCenter は、バインドアップデートの交換を次のように行います。

- エージェントが新しい属性タイプを含むリクエストを発行すると、vCenter は、その属性タイプが設定されているすべての仮想マシンに関するバインドアップデートで応答します。これ以降、属性値が追加または変更されると、vCenter のみが新しいバインドを発行します。

- モニタ対象の属性が1つ以上の仮想マシン上で変更されると、バインドアップデートメッセージが受信されます。各バインドメッセージは、属性値を報告する仮想マシンの IP アドレスによって識別されます。
- 複数の属性が1つのエージェントによってモニタされている場合、1件のバインドアップデートに各仮想マシンのすべてのモニタ対象属性の現在の値が含まれます。
- エージェントによってモニタされている特定の属性が、ある仮想マシンには設定されていない場合、その仮想マシンについては、バインドには空の属性値が含まれます。
- ある仮想マシンにモニタ対象の属性がまったく設定されていない場合、vCenter はバインドアップデートを送信しません。

各属性エージェントは、1つの vCenter または ESXi ホストとだけ通信します。1つの ASA には複数の属性エージェントを定義でき、それぞれを異なる vCenter と通信させるか、または複数の属性エージェントを同じ vCenter と通信させることができます。

手順

ステップ 1 vCenter と通信するための VM 属性エージェントを作成します。 **attribute source-group agent-name type agent-type**

例 :

```
hostname(config)# attribute source-group VMAgent type esxi
```

agent-name 引数は、VM 属性エージェントの名前を指定します。*type* 引数は、属性エージェントのタイプです。

(注) 現在、サポートされるエージェントタイプは ESXi のみです。

ステップ 2 vCenter ホストクレデンシャルを設定します。 **host ip-address username ESXi-username password ESXi-password**

例 :

```
hostname(config-attr)# host 10.122.202.217 user admin password Cisco123
```

ステップ 3 vCenter 通信のキープアライブ設定を設定します : **keepalive retry-interval interval retry-count count**

例 :

```
hostname(config-attr)# keepalive retry-timer 10 retry-count 3
```

デフォルトのキープアライブ タイマー値は、30 秒間隔での再試行 3 回です。

ステップ 4 VM 属性エージェント設定を確認します。 **show attribute source-group agent-name**

例 :

```
hostname (config-attr) # sh attribute source-group VMAgent

Attribute agent VMAgent
Agent type: ESXi
Agent state: Inactive
Connection state: Connected
Host Address: 10.122.202.217
Retry interval: 30 seconds
Retry count: 3
```

[Agent State] は、ネットワーク オブジェクトを設定し、そのオブジェクトと関連付けするための属性を指定するまでアクティブになりません。

ステップ 5 属性コンフィギュレーション モードを終了します。 **exit**

例 :

```
hostname (config-attr) # exit
```

属性ベースのネットワーク オブジェクトの設定

属性ベースのネットワーク オブジェクトは、VMware ESXi 環境内の 1 つ以上の仮想マシンに関連付けられている属性に応じてトラフィックをフィルタリングします。アクセスコントロールリスト (ACL) を定義すれば、1 つ以上の属性を共有する仮想マシングループからのトラフィックにポリシーを指定できます。

たとえば、*engineering* 属性を持つマシンに対して *eng_lab* 属性を持つマシンへのアクセスを許可するアクセスルールを設定できます。ネットワーク管理者がエンジニアリングマシンとラボサーバを追加・削除できる一方で、セキュリティ管理者によって管理されるセキュリティポリシーは、アクセスルールを手動で更新しなくても自動的に適用され続けます。

手順

ステップ 1 オブジェクトグループの検索を有効にします。 **object-group-search access-control**

例 :

```
hostname (config) # object-group-search access-control
```

属性ベースのネットワーク オブジェクトを設定するには、**object-group-search** を有効にする必要があります。

ステップ 2 オブジェクト名を使用して、属性ベースのネットワーク オブジェクトを作成または編集します。 **object network object-id**

例 :

```
hostname(config)# object network dev
```

ステップ 3 オブジェクトに関連付けるエージェント、属性タイプ、および属性値を指定します。 **attribute agent-name attribute-type attribute-value**

例 :

```
hostname(config-network-object)# attribute VMAgent custom.role Developer
```

agent-name は、VM 属性エージェントを指定します。[VM 属性エージェントの設定](#) を参照してください。設定されていない属性エージェントを使用するように属性ベースのネットワーク オブジェクトを設定した場合、クレデンシャルがなく、デフォルトのキープアライブ値を持つブレースホルダ エージェントが自動的に作成されます。このエージェントは、**host** サブコマンドを使用してホストクレデンシャルが与えられるまで、「クレデンシャル使用不可」の状態が続きます。

また、*attribute-type* と *attribute-value* のペアは、一意の属性を定義します。*attribute-type* は任意の文字列で、**custom.** というプレフィックスが含まれている必要があります。同じ属性タイプを複数の属性値で複数回定義すると、最後に定義された値でその前の値が上書きされます。

例

次の例では、開発者グループを表し、「Developer」というロールを持つ属性ベースのネットワーク オブジェクト、*dev* を作成しています。VM 属性エージェントは vCenter と通信し、*custom.role* という属性に一致するすべての仮想マシンにバインドを返しません。

```
hostname(config)# object network dev
hostname(config-network-object)# attribute VMAgent custom.role Developer
```

次の例では、テスト グループを表し、「Automation」というロールを持つ属性ベースのネットワーク オブジェクト、*test* を作成しています。VM 属性エージェントは vCenter と通信し、*custom.role* という属性に一致するすべての仮想マシンのバインドを返しません。これは、前述の例と同じ仮想マシンのリストであることに注意してください。

```
hostname(config)# object network test
hostname(config-network-object)# attribute VMAgent custom.role Automation
```

次の例では、プロジェクト グループを表し、「Alpha」というロールを持つ属性ベースのネットワーク オブジェクト、*project* を作成しています。VM 属性エージェントは vCenter と通信し、*custom.project* という属性に一致するすべての仮想マシンのバインドを返します。一部のマシンに複数の属性が重複していることに注意してください。

```
hostname(config)# object network project
```

```
hostname(config-network-object)# attribute VMAgent custom.project Alpha
```

次の例は、アクティブな状態で属性リクエストが保留中の VM 属性エージェントを示します。

```
hostname(config-attr)# show attribute source-group VMAgent
```

```
Attribute agent VMAgent
Agent type: ESXi
Agent state: Active
Connection state: Connected
Host Address: 10.122.202.217
Retry interval: 30 seconds
Retry count: 3
Attribute requests pending:
  'custom.project'
  'custom.role'
```

属性ベースのネットワークオブジェクトを使用したアクセス制御の設定

属性ベースのネットワーク オブジェクトは、1つ以上の属性を共有する仮想マシンのグループからのトラフィックに対してアクセス コントロール リスト (ACL) を定義するときに使用できます。アクセス リストは、1つまたは複数のアクセス コントロール エントリ (ACE) で構成されます。ACE はアクセス リストの単一エントリで、ルールの許可または拒否 (パケットの転送またはドロップ) を指定します。通常、許可または拒否ルールの適用対象は、プロトコル、送信元および宛先の IP アドレスまたはネットワークで、必要に応じて送信元および宛先ポートに適用されます。

属性ベースのネットワーク オブジェクトを使用すると、送信元または宛先の IP アドレスをこれらのオブジェクトに置き換えることができます。仮想マシンが導入、移動、または廃止されると、仮想マシン上の属性は更新されますが、割り当てられたアクセス制御ポリシーは、設定を変更しなくても効果を継続できます。

ACL に使用可能なすべてのオプションについては、[ACL の設定 \(32 ページ\)](#) を参照してください。

手順

- ステップ 1** 属性ベースのネットワーク オブジェクトを使用して、拡張 ACL エントリ (ACE) を作成および設定します。 **access-list *access_list_name* extended {deny | permit} *protocol_argument* object *source_object_name* object *dest_object_name***

例 :

```
hostname(config)# access-list lab-access extended permit ip object dev object test
```

(注) ポリシーに必要なだけ繰り返します。

次のオプションがあります。

- *access_list_name* : 新規または既存の ACL の名前。
- 許可または拒否 : **deny** キーワードを指定すると、条件に一致した場合にパケットが拒否または免除されます。**permit** キーワードを指定すると、条件に一致した場合にパケットが許可または包含されます。
- プロトコル : *protocol_argument* では、IP プロトコルを指定します。
 - *name* または *number* : プロトコルの名前または番号を指定します。**ip** を指定すると、すべてのプロトコルに適用されます。
 - **object-group protocol_grp_id : object-group protocol** コマンドを使用して作成されたプロトコル オブジェクト グループを指定します。
- 送信元オブジェクト : **object** には、**object network** コマンドを使用して作成された属性ベースのネットワーク オブジェクトを指定します。*source_object_name* には、パケットの送信元オブジェクトを指定します。
- 宛先オブジェクト : **object** には、**object network** コマンドを使用して作成された属性ベースのネットワーク オブジェクトを指定します。*dest_object_name* には、パケットの送信先オブジェクトを指定します。

ステップ 2 ACL を 1 つのインターフェイスにバインドするか、グローバルに適用します。 **access-group access_list_name {in interface interface_name | global}**

例 :

```
hostname(config)# access-group lab-access in interface inside
```

インターフェイス固有のアクセス グループの場合は、次の手順を実行します。

- 拡張 ACL 名を指定します。インターフェイスごとの ACL タイプごとに 1 つの **access-group** コマンドを設定できます。
- **in** キーワードによって、ACL が着信トラフィックに適用されます。
- **interface** 名を指定します。

グローバルアクセスグループの場合は、**global** キーワードを指定して、すべてのインターフェイスの着信方向に拡張 ACL を適用します。

例

次の例では、属性ベースの拡張 ACL をグローバルに適用する方法を示します。

```
hostname(config)# access-list lab-access extended permit ip object dev object test
```

```

hostname(config)# access-group lab-access global
hostname(config)# show access-list
access-list cached ACL log flows: total 0, denied 0 (deny-flow-max 4096)
      alert-interval 300
access-list lab-access; 1 elements; name hash: 0x62b4790b
access-list lab-access line 1 extended permit ip object dev object test (hitcnt=0)
0x64a1be76
      access-list lab-access line 1 extended permit ip object dev(2) object test(3) (hitcnt=0)
0x64a1be76

```

属性ベースのネットワークオブジェクトのモニタリング

属性ベースのネットワーク オブジェクトをモニタするには、次のコマンドを入力します。

- **show attribute host-map**

指定された属性のエージェント、タイプ、および値に関する属性バインドを表示します。

- **show attribute object-map**

object-to-attribute バインドを表示します。

- **show attribute source-group**

設定された VM 属性エージェントが表示されます。

例

次に、host-to-attribute バインドのマップの例を示します。

```

hostname# show attribute host-map /all
IP Address-Attribute Bindings Information

=====
Source/Attribute                                     Value
=====
VMAgent.custom.project                             'Alpha'
  10.15.28.34
  10.15.28.32
  10.15.28.31
  10.15.28.33
VMAgent.custom.role                                 'Automation'
  10.15.27.133
  10.15.27.135
  10.15.27.134
VMAgent.custom.role                                 'Developer'
  10.15.28.34
  10.15.28.12
  10.15.28.31
  10.15.28.13

```

次に、object-to-attribute バインドのマップの例を示します。

```

hostname# show attribute object-map /all
Network Object-Attribute Bindings Information

```

Object	Source/Attribute	Value
dev	VMAgent.custom.role	'Developer'
test	VMAgent.custom.role	'Automation'
project	VMAgent.custom.project	'Alpha'

次に、属性エージェントの設定例を示します。

```
hostname# show attribute source-group
Attribute agent VMAgent
Agent type: ESXi
Agent state: Active
Connection state: Connected
Host Address: 10.122.202.217
Retry interval: 30 seconds
Retry count: 3
Attributes being monitored:
'custom.role' (2)
```

属性ベースのアクセス制御の履歴

機能名	プラットフォーム リリース	説明
属性ベースのネットワークオブジェクトのサポート	9.7(1)	現在、ネットワーク アクセスの制御には、IP アドレス、プロトコル、ポートなどの従来のネットワーク特性に加え、仮想マシンの属性も使用することができます。仮想マシンは、VMware ESXi 環境に存在している必要があります。 次のコマンドを導入しました。 object network attribute attribute agent-name attribute-type attribute-value attribute source-group agent-name type agent-type host ip-address username ESXi-username password ESXi-password keepalive retry-interval interval retry-count count
ASA 5506-X (全モデル)、5508-X、5512-X、5516-X から VM 属性ベースのネットワークオブジェクトのサポートを除外します。	9.10(1)	ASA 5506-X (全モデル)、5508-X、5512-X、5516-X プラットフォームでは、VM 属性ベースのオブジェクトが使用できなくなりました。



第 III 部

ネットワーク アドレス変換

- [Network Address Translation \(NAT\)](#) (237 ページ)
- [NAT の例と参照](#) (297 ページ)



第 11 章

Network Address Translation (NAT)

ここでは、ネットワーク アドレス変換 (NAT) とその設定方法について説明します。

- [NAT を使用する理由 \(237 ページ\)](#)
- [NAT の基本 \(238 ページ\)](#)
- [NAT のガイドライン \(244 ページ\)](#)
- [ダイナミック NAT \(251 ページ\)](#)
- [ダイナミック PAT \(260 ページ\)](#)
- [スタティック NAT \(273 ページ\)](#)
- [アイデンティティ NAT \(285 ページ\)](#)
- [NAT のモニタリング \(290 ページ\)](#)
- [NAT の履歴 \(290 ページ\)](#)

NAT を使用する理由

IP ネットワーク内の各コンピュータおよびデバイスには、ホストを識別する固有の IP アドレスが割り当てられています。パブリック IPv4 アドレスが不足しているため、これらの IP アドレスの大部分はプライベートであり、プライベートの企業ネットワークの外部にルーティングできません。RFC 1918 では、アドバタイズされない、内部で使用できるプライベート IP アドレスが次のように定義されています。

- 10.0.0.0 ~ 10.255.255.255
- 172.16.0.0 ~ 172.31.255.255
- 192.168.0.0 ~ 192.168.255.255

NAT の主な機能の 1 つは、プライベート IP ネットワークがインターネットに接続できるようにすることです。NAT は、プライベート IP アドレスをパブリック IP に置き換え、内部プライベート ネットワーク内のプライベート アドレスをパブリック インターネットで使用可能な正式の、ルーティング可能なアドレスに変換します。このようにして、NAT はパブリック アドレスを節約します。これは、ネットワーク全体に対して 1 つのパブリック アドレスだけを外部に最小限にアドバタイズするように NAT を設定できるからです。

NAT の他の機能には、次のとおりです。

- セキュリティ：内部アドレスを隠蔽し、直接攻撃を防止します。
- IP ルーティング ソリューション：NAT を使用する際は、重複 IP アドレスが問題になりません。
- 柔軟性：外部で使用可能なパブリック アドレスに影響を与えずに、内部 IP アドレッシング スキームを変更できます。たとえば、インターネットにアクセス可能なサーバの場合、インターネット用に固定 IP アドレスを維持できますが、内部的にはサーバのアドレスを変更できます。
- IPv4 と IPv6（ルーテッドモードのみ）の間の変換：IPv4 ネットワークに IPv6 ネットワークを接続する場合は、NAT を使用すると、2つのタイプのアドレス間で変換を行うことができます。



(注) NAT は必須ではありません。特定のトラフィック セットに NAT を設定しない場合、そのトラフィックは変換されませんが、セキュリティ ポリシーはすべて通常どおりに適用されます。

NAT の基本

ここでは、NAT の基本について説明します。

NAT の用語

このマニュアルでは、次の用語を使用しています。

- 実際のアドレス/ホスト/ネットワーク/インターフェイス：実際のアドレスとは、ホストで定義されている、変換前のアドレスです。内部ネットワークが外部にアクセスするとき内部ネットワークを変換するという典型的な NAT のシナリオでは、内部ネットワークが「実際の」ネットワークになります。内部ネットワークだけでなく、デバイスに接続されている任意のネットワークに変換できることに注意してください。したがって、外部アドレスを変換するように NAT を設定した場合、「実際の」は、外部ネットワークが内部ネットワークにアクセスしたときの外部ネットワークを指します。
- マッピングアドレス/ホスト/ネットワーク/インターフェイス：マッピングアドレスとは、実際のアドレスが変換されるアドレスです。内部ネットワークが外部にアクセスするとき内部ネットワークを変換するという典型的な NAT のシナリオでは、外部ネットワークが「マッピング」ネットワークになります。



(注) アドレスの変換中、デバイス インターフェイスに設定された IP アドレスは変換されません。

- 双方向の開始：スタティック NAT では、双方向に接続を開始できます。つまり、ホストへの接続とホストからの接続の両方を開始できます。
- 送信元および宛先の NAT：任意のパケットについて、送信元 IP アドレスと宛先 IP アドレスの両方を NAT ルールと比較し、1 つまたは両方を変換する、または変換しないことができます。スタティック NAT の場合、ルールは双方向であるため、たとえば、特定の接続が「宛先」アドレスから発生する場合でも、このガイドを通じてのコマンドおよび説明では「送信元」および「宛先」が使用されていることに注意してください。

NAT タイプ

NAT は、次の方法を使用して実装できます。

- ダイナミック NAT：実際の IP アドレスのグループが、（通常は、より小さい）マッピング IP アドレスのグループに先着順でマッピングされます。実際のホストだけがトラフィックを開始できます。[ダイナミック NAT \(251 ページ\)](#) を参照してください。
- ダイナミック ポートアドレス変換 (PAT)：実際の IP アドレスのグループが、1 つの IP アドレスにマッピングされます。この IP アドレスのポートが使用されます。[ダイナミック PAT \(260 ページ\)](#) を参照してください。
- スタティック NAT：実際の IP アドレスとマッピング IP アドレスとの間での一貫したマッピング。双方向にトラフィックを開始できます。[スタティック NAT \(273 ページ\)](#) を参照してください。
- アイデンティティ NAT：実際のアドレスが同一アドレスにスタティックに変換され、基本的に NAT をバイパスします。大規模なアドレスのグループを変換するものの、小さいアドレスのサブセットは免除する場合は、NAT をこの方法で設定できます。[アイデンティティ NAT \(285 ページ\)](#) を参照してください。

ネットワーク オブジェクト NAT および Twice NAT

ネットワーク オブジェクト NAT および *Twice NAT* という 2 種類の方法でアドレス変換を実装できます。

Twice NAT の追加機能を必要としない場合は、ネットワーク オブジェクト NAT を使用することをお勧めします。ネットワーク オブジェクト NAT の設定が容易で、Voice over IP (VoIP) などのアプリケーションでは信頼性が高い場合があります (VoIP では、ルールで使用されているオブジェクトのいずれにも属さない間接アドレスの変換が失敗することがあります)。

ネットワーク オブジェクト NAT

ネットワーク オブジェクトのパラメータとして設定されているすべての NAT ルールは、ネットワーク オブジェクト NAT ルールと見なされます。これは、ネットワーク オブジェクトに NAT を設定するための迅速かつ簡単な方法です。しかし、グループ オブジェクトに対してこれらのルールを作成することはできません。

ネットワーク オブジェクトを設定すると、このオブジェクトのマッピングアドレスをインラインアドレスとして、または別のネットワーク オブジェクトやネットワーク オブジェクトグループのいずれかとして識別できるようになります。

パケットがインターフェイスに入ると、送信元 IP アドレスと宛先 IP アドレスの両方がネットワーク オブジェクト NAT ルールと照合されます。個別の照合が行われる場合、パケット内の送信元 IP アドレスと宛先 IP アドレスは、個別のルールによって変換できます。これらのルールは、相互に結び付けられていません。トラフィックに応じて、異なる組み合わせのルールを使用できます。

ルールがペアになることはないので、sourceA/destinationA で sourceA/destinationB とは別の変換が行われるように指定することはできません。この種の機能には、Twice NAT を使用することで、1 つのルールで送信元アドレスおよび宛先アドレスを識別できます。

Twice NAT

Twice NAT 1 つのルールで送信元アドレスおよび宛先アドレスの両方を識別できます。送信元アドレスと宛先アドレスの両方を指定すると、sourceA/destinationA で sourceA/destinationB とは別の変換が行われるように指定できます。



- (注) スタティック NAT の場合、ルールは双方向であるため、たとえば、特定の接続が「宛先」アドレスから発生する場合でも、このガイドを通じてのコマンドおよび説明では「送信元」および「宛先」が使用されていることに注意してください。たとえば、ポートアドレス変換を使用するスタティック NAT を設定し、送信元アドレスを Telnet サーバとして指定する場合に、Telnet サーバに向かうすべてのトラフィックのポートを 2323 から 23 に変換するには、変換する送信元ポート（実際：23、マッピング：2323）を指定する必要があります。Telnet サーバアドレスを送信元アドレスとして指定しているため、その送信元ポートを指定します。

宛先アドレスはオプションです。宛先アドレスを指定する場合、宛先アドレスを自身にマッピングするか（アイデンティティ NAT）、別のアドレスにマッピングできます。宛先マッピングは、常にスタティック マッピングです。

ネットワーク オブジェクト NAT と Twice NAT の比較

これら 2 つの NAT タイプの主な違いは、次のとおりです。

- 実際のアドレスの定義方法
 - ネットワーク オブジェクト NAT : NAT をネットワーク オブジェクトのパラメータとして定義します。ネットワーク オブジェクトは、IP ホスト、範囲、またはサブネットの名前を指定するので、実際の IP アドレスではなく、NAT コンフィギュレーション内のオブジェクトを使用できます。ネットワーク オブジェクトの IP アドレスが実際のアドレスとして機能します。この方法では、ネットワーク オブジェクトがコンフィギュレーションの他の部分ですでに使用されていても、そのネットワーク オブジェクトに NAT を容易に追加できます。

- **Twice NAT** : 実際のアドレスとマッピングアドレスの両方のネットワーク オブジェクトまたはネットワーク オブジェクト グループを識別します。この場合、NAT はネットワーク オブジェクトのパラメータではありません。ネットワーク オブジェクトまたはグループが、NAT コンフィギュレーションのパラメータです。実際のアドレスのネットワーク オブジェクト グループを使用できることは、Twice NAT がよりスケーラブルであることを意味します。
- 送信元および宛先 NAT の実装方法
 - **ネットワーク オブジェクト NAT** : 各ルールは、パケットの送信元または宛先のいずれかに適用できます。つまり、送信元 IP アドレスに1つ、宛先 IP アドレスに1つと、2つのルールが使用されることがあります。これらの2つのルールを相互に結び付けて、送信先と宛先の組み合わせに特定の変換を適用することはできません。
 - **Twice NAT** : 1つのルールで送信元と宛先の両方を変換します。パケットは1つのルールにのみ一致し、それ以上のルールはチェックされません。オプションの宛先アドレスを設定しない場合でも、マッチングするパケットは1つの Twice NAT ルールだけに一致します。送信元および宛先は相互に結び付けられるので、送信元と宛先の組み合わせに応じて、異なる変換を適用できます。たとえば、sourceA/destinationA には、sourceA/destinationB とは異なる変換を設定できます。
- NAT ルールの順序
 - **ネットワーク オブジェクト NAT** : NAT テーブルで自動的に順序付けされます。
 - **Twice NAT** : NAT テーブルで手動で順序付けします (ネットワーク オブジェクト NAT ルールの前または後)。

NAT ルールの順序

ネットワーク オブジェクト NAT および Twice NAT ルールは、3つのセクションに分かれた単一のテーブルに保存されます。最初にセクション1のルール、次にセクション2、最後にセクション3というように、一致が見つかるまで順番に適用されます。たとえば、セクション1で一致が見つかった場合、セクション2とセクション3は評価されません。次の表に、各セクション内のルールの順序を示します。

表 9: NAT ルール テーブル

テーブルのセクション	ルールタイプ	セクション内のルールの順序
セクション1	Twice NAT	コンフィギュレーションに登場する順に、最初の一致ベースで適用されます。最初の一致が適用されるため、一般的なルールの前に固有のルールが来るようにする必要があります。そうしない場合、固有のルールを期待どおりに適用できない可能性があります。デフォルトでは、Twice NAT ルールはセクション1に追加されます。

テーブルのセクション	ルール タイプ	セクション内のルールの順序
セクション 2	ネットワーク オブジェクト NAT	<p>セクション 1 で一致が見つからない場合、セクション 2 のルールが次の順序で適用されます。</p> <ol style="list-style-type: none"> 1. スタティック ルール 2. ダイナミック ルール <p>各ルールタイプでは、次の順序ガイドラインが使用されます。</p> <ol style="list-style-type: none"> 1. 実際の IP アドレスの数量：小から大の順。たとえば、アドレスが 1 個のオブジェクトは、アドレスが 10 個のオブジェクトよりも先に評価されます。 2. 数量が同じ場合には、アドレス番号（低から高の順）が使用されます。たとえば、10.1.1.0 は、11.1.1.0 よりも先に評価されます。 3. 同じ IP アドレスが使用される場合、ネットワーク オブジェクトの名前がアルファベット順で使用されます。たとえば、abracadabra は catwoman よりも先に評価されます。
セクション 3	Twice NAT	<p>まだ一致が見つからない場合、セクション 3 のルールがコンフィギュレーションに登場する順に、最初の一致ベースで適用されます。このセクションには、最も一般的なルールを含める必要があります。このセクションにおいても、一般的なルールの前に固有のルールが来るようにする必要があります。そうしない場合、一般的なルールが適用されます。</p>

たとえばセクション 2 のルールでは、ネットワーク オブジェクト内に定義されている次の IP アドレスがあるとします。

- 192.168.1.0/24 (スタティック)
- 192.168.1.0/24 (ダイナミック)
- 10.1.1.0/24 (スタティック)
- 192.168.1.1/32 (ダイナミック)
- 172.16.1.0/24 (ダイナミック) (オブジェクト def)
- 172.16.1.0/24 (ダイナミック) (オブジェクト abc)

この結果、使用される順序は次のとおりです。

- 192.168.1.1/32 (ダイナミック)
- 10.1.1.0/24 (スタティック)
- 192.168.1.0/24 (スタティック)
- 172.16.1.0/24 (ダイナミック) (オブジェクト abc)
- 172.16.1.0/24 (ダイナミック) (オブジェクト def)
- 192.168.1.0/24 (ダイナミック)

NAT インターフェイス

ブリッジグループメンバーのインターフェイスを除き、任意のインターフェイス（つまり、すべてのインターフェイス）に適用できるように NAT ルールを設定することも、特定の実際のインターフェイスおよびマッピングインターフェイスを識別することもできます。実際のアドレスには任意のインターフェイスを指定できます。マッピングインターフェイスには特定のインターフェイスを指定できます。または、その逆も可能です。

たとえば、複数のインターフェイスで同じプライベートアドレスを使用し、外部へのアクセス時にはすべてのインターフェイスを同じグローバルプールに変換する場合、実際のアドレスに任意のインターフェイスを指定し、マッピングアドレスには `outside` インターフェイスを指定します。

図 17: 任意のインターフェイスの指定

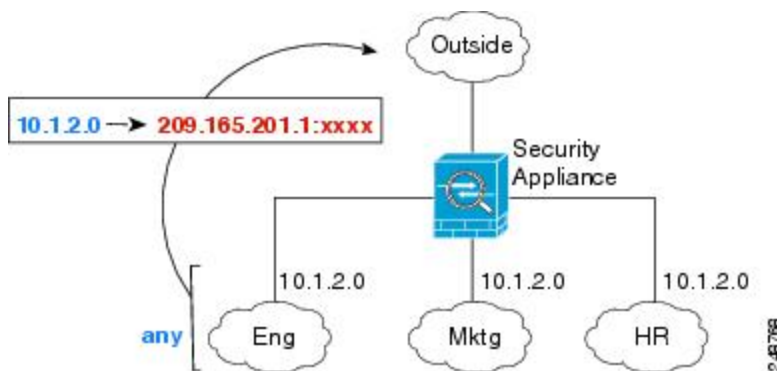

ただし、「任意の」インターフェイスの概念は、ブリッジグループメンバーのインターフェイスには適用されません。「任意の」インターフェイスを指定すると、すべてのブリッジグループメンバーのインターフェイスは除外されます。したがって、ブリッジグループメンバーに NAT を適用するには、メンバーのインターフェイスを指定する必要があります。これでは、1つのインターフェイスのみが異なる多くの類似するルールが発生する可能性があります。ブリッジ仮想インターフェイス (BVI) 自体に NAT を設定することはできませんが、メンバーのインターフェイスのみに NAT を設定することはできます。

NAT のガイドライン

ここでは、NAT を実装するためのガイドラインについて詳細に説明します。

NAT のファイアウォール モードのガイドライン

NAT は、ルーテッドモードとトランスペアレント ファイアウォール モードでサポートされています。

ただし、ブリッジグループメンバーのインターフェイス（ブリッジグループ仮想インターフェイスの一部であるインターフェイス、BVI）での NAT 設定には次の制限があります。

- ブリッジグループのメンバーの NAT を設定するには、メンバーインターフェイスを指定します。ブリッジグループ インターフェイス（BVI）の NAT 自体を設定することはできません。
- ブリッジグループメンバーのインターフェイス間で NAT を実行するときには、実際のおよびマッピングされたアドレスを指定する必要があります。インターフェイスとして「任意」を指定することはできません。
- インターフェイスに接続されている IP アドレスがないため、マッピングされたアドレスがブリッジグループメンバーのインターフェイスである場合、インターフェイス PAT を設定することはできません。
- 送信元と宛先インターフェイスが同じブリッジグループのメンバーである場合、IPv4 と IPv6 ネットワーク間の変換はできません（NAT64/46）。スタティック NAT/PAT 44/66、ダイナミック NAT44/66 およびダイナミック PAT44 だけが許可される方法であり、ダイナミック PAT66 はサポートされません。ただし、さまざまなブリッジグループのメンバー間、またはブリッジグループメンバー（送信元）と標準ルーテッドインターフェイス（宛先）間では NAT64/46 を実行できます。

IPv6 NAT のガイドライン

NAT では、IPv6 のサポートに次のガイドラインと制約が伴います。

- ルーテッドモードインターフェイスの場合は、IPv4 と IPv6 との間の変換もできます。
- 同じブリッジグループのメンバーであるインターフェイスでは IPv4 と IPv6 の間の変換はできません。2つの IPv6 または2つの IPv4 ネットワーク間でのみ変換できます。この制限は、インターフェイスが異なるブリッジグループのメンバーである場合、またはブリッジグループのメンバーと標準的なルーテッドインターフェイスの間には該当しません。
- 同じブリッジグループのインターフェイス間で変換するときは、IPv6 のダイナミック PAT（NAT66）を使用できません。この制限は、インターフェイスが異なるブリッジグループのメンバーである場合、またはブリッジグループのメンバーと標準的なルーテッドインターフェイスの間には該当しません。

- スタティック NAT の場合は、/64 までの IPv6 サブネットを指定できます。これよりも大きいサブネットはサポートされません。
- FTP を NAT46 とともに使用する場合は、IPv4 FTP クライアントが IPv6 FTP サーバに接続するときに、クライアントは拡張パッシブモード (EPSV) または拡張ポートモード (EPRT) を使用する必要があります。PASV コマンドおよび PORT コマンドは IPv6 ではサポートされません。

IPv6 NAT の推奨事項

NAT を使用すると、IPv6 ネットワーク間、さらに IPv4 および IPv6 ネットワークの間で変換できます (ルーテッドモードのみ)。次のベストプラクティスを推奨します。

- NAT66 (IPv6-to-IPv6) : スタティック NAT を使用することを推奨します。ダイナミック NAT または PAT を使用できますが、IPv6 アドレスは大量にあるため、ダイナミック NAT を使用する必要がありません。リターントラフィックを許可しない場合は、スタティック NAT ルールを単一方向にできます (Twice NAT のみ)。
- NAT46 (IPv4-to-IPv6) : スタティック NAT を使用することを推奨します。IPv6 アドレス空間は IPv4 アドレス空間よりもかなり大きいので、容易にスタティック変換に対応できます。リターントラフィックを許可しない場合は、スタティック NAT ルールを単一方向にできます (Twice NAT のみ)。IPv6 サブネットに変換する場合 (/96 以下)、結果のマッピングアドレスはデフォルトで IPv4 埋め込み IPv6 アドレスとなります。このアドレスでは、IPv4 アドレスの 32 ビットが IPv6 プレフィックスの後に埋め込まれています。たとえば、IPv6 プレフィックスが /96 プレフィックスの場合、IPv4 アドレスは、アドレスの最後の 32 ビットに追加されます。たとえば、201b::0/96 に 192.168.1.0/24 をマッピングする場合、192.168.1.4 は 201b::0.192.168.1.4 にマッピングされます (混合表記で表示)。/64 など、より小さいプレフィックスの場合、IPv4 アドレスがプレフィックスの後に追加され、サフィックスの 0s が IPv4 アドレスの後に追加されます。また、任意で、ネット間のアドレスを変換できます。この場合、最初の IPv6 アドレスに最初の IPv4 アドレス、2 番目 IPv6 アドレスに 2 番目の IPv4 アドレス、のようにマッピングします。
- NAT64 (IPv6-to-IPv4) : IPv6 アドレスの数に対応できる十分な数の IPv4 アドレスがない場合があります。大量の IPv4 変換を提供するためにダイナミック PAT プールを使用することを推奨します。

NAT のその他のガイドライン

- ブリッジグループのメンバーであるインターフェイスでは、メンバーのインターフェイスに NAT ルールを記述します。ブリッジ仮想インターフェイス (BVI) 自体に NAT ルールを記述することはできません。
- (ネットワーク オブジェクト NAT のみ)。特定のオブジェクトに対して 1 つの NAT ルールだけを定義できます。オブジェクトに対して複数の NAT ルールを設定する場合は、同じ IP アドレスを指定する異なる名前の複数のオブジェクトを作成する必要があります。

たとえば、オブジェクト ネットワーク **obj-10.10.10.1-01**、オブジェクト ネットワーク **obj-10.10.10.1-02** などです。

- VPN がインターフェイスで定義されると、インターフェイスの着信 ESP トラフィックに NAT ルールは適用されません。システムでは確立された VPN トンネルの ESP トラフィックのみ許可され、既存のトンネルに関連付けられていないトラフィックは廃棄されます。この制約は ESP と UDP ポート 500 および 4500 に適用されます。
- ダイナミック PAT を適用するデバイスの背後のデバイス（VPN UDP ポート 500 と 4500 は実際に使用されるポートではない）でサイト間 VPN を定義した場合、PAT デバイスの背後にあるデバイスから接続を開始する必要があります。正しいポート番号がわからないため、レスポンドはセキュリティアソシエーション（SA）を開始できません。
- NAT コンフィギュレーションを変更したときに、既存の変換がタイムアウトするまで待たずに新しい NAT コンフィギュレーションが使用されるようにするには、デバイス CLI で **clear xlate** コマンドを使用して変換テーブルを消去できます。ただし、変換テーブルを消去すると、変換を使用している現在の接続がすべて切断されます。



(注) ダイナミック NAT または PAT ルールを削除し、次に削除したルールに含まれるアドレスと重複するマッピングアドレスを含む新しいルールを追加すると、新しいルールは、削除されたルールに関連付けられたすべての接続がタイムアウトするか、**clear xlate** コマンドを使用してクリアされるまで使用されません。この予防手段のおかげで、同じアドレスが複数のホストに割り当てられないようにできます。

- SCTP トラフィックを変換する際は、スタティック ネットワーク オブジェクト NAT のみを使用します。ダイナミック NAT/PAT は許可されません。スタティック Twice NAT を設定できますが、SCTP アソシエーションの宛先部分のトポロジが不明であるため、これは推奨されません。
- NAT で使用されるオブジェクトおよびオブジェクト グループを未定義にすることはできません。IP アドレスを含める必要があります。
- 1 つのオブジェクト グループに IPv4 と IPv6 の両方のアドレスを入れることはできません。オブジェクトグループには、1 つのタイプのアドレスだけが含まれている必要があります。
- (Twice NAT のみ)。発信元アドレスとして **any** を NAT ルールで使用する場合、「**any**」トラフィックの定義 (IPv4 と IPv6) はルールによって異なります。ASA がパケットに対して NAT を実行する前に、パケットが IPv6-to-IPv6 または IPv4-to-IPv4 である必要があります。この前提条件では、ASA は、NAT ルールの **any** の値を決定できます。たとえば、「**any**」から IPv6 サーバへのルールを設定しており、このサーバが IPv4 アドレスからマッピングされている場合、**any** は「任意の IPv6 トラフィック」を意味します。「**any**」から「**any**」へのルールを設定しており、送信元をインターフェイス IPv4 アドレスにマッピン

グする場合、マッピングされたインターフェイス アドレスによって宛先も IPv4 であることが示されるため、**any** は「任意の IPv4 トラフィック」を意味します。

- 同じマッピング オブジェクトやグループを複数の NAT ルールで使用できます。
- マッピング IP アドレス プールは、次のアドレスを含むことができません。
 - マッピング インターフェイスの IP アドレス。ルールに「any」インターフェイスを指定すると、すべてのインターフェイスの IP アドレスが拒否されます。インターフェイス PAT (ルーテッドモードのみ) の場合は、インターフェイス アドレスの代わりにインターフェイス名を指定します。
 - フェールオーバー インターフェイスの IP アドレス。
 - (トランスペアレント モード) 管理 IP アドレス。
 - (ダイナミック NAT) VPN がイネーブルの場合は、スタンバイ インターフェイスの IP アドレス。
 - 既存の VPN プールのアドレス。
- スタティックおよびダイナミック NAT ポリシーでは重複アドレスを使用しないでください。たとえば、重複アドレスを使用すると、PPTP のセカンダリ接続がダイナミック xlate ではなくスタティックにヒットした場合、PPTP 接続の確立に失敗する可能性があります。
- NAT や PAT に伴うアプリケーション インспекションの制限については、[デフォルト インспекションと NAT に関する制限事項 \(368 ページ\)](#) を参照してください。
- アイデンティティ NAT のデフォルト動作で、プロキシ ARP はイネーブルにされ、他のスタティック NAT ルールと一致します。必要に応じてプロキシ ARP をディセーブルにできます。詳細については、「[NAT パケットのルーティング \(310 ページ\)](#)」を参照してください。
- **arp permit-nonconnected** コマンドを有効にすると、マッピングされたアドレスが接続されているサブネットの一部ではなく、しかも、マッピングされているインターフェイスを NAT ルールに指定しなかった (つまり、「any」インターフェイスを指定した) 場合に、システムは ARP 要求に応答しません。この問題を解決するには、マッピングされたインターフェイスを指定します。
- ルールで宛先インターフェイスを指定すると、ルーティングテーブルでルートが検索されるのではなく、そのインターフェイスが出力インターフェイスとして使用されます。ただし、アイデンティティ NAT の場合は、代わりにルート ルックアップを使用するオプションがあります。
- NAT のトランザクション コミット モデルを使用すると、システムのパフォーマンスと信頼性を向上させることができます。詳細については、一般的な操作設定ガイドの基本設定の章を参照してください。 **asp rule-engine transactional-commit nat** コマンドを使用します。

マッピングアドレスオブジェクトのネットワーク オブジェクト NAT のガイドライン

ダイナミック NAT の場合は、マッピングされたアドレスに対してオブジェクトまたはグループを使用する必要があります。他のタイプの NAT の場合は、オブジェクトまたはグループを作成することも、インラインアドレスを使用することもできます。ネットワーク オブジェクトグループは、非連続的な IP アドレスの範囲または複数のホストやサブネットで作成されるマッピングアドレスを作成する場合に特に便利です。**object network** コマンドと **object-group network** コマンドを使用してオブジェクトを作成します。

マッピングアドレスのオブジェクトを作成する場合は、次のガイドラインを考慮してください。

- 1つのネットワーク オブジェクトグループには、IPv4 アドレスと IPv6 アドレスのいずれか一方のオブジェクトやインラインアドレスを入れることができます。IPv4 アドレスと IPv6 アドレスの両方をグループに入れることはできません。1つのタイプだけが含まれている必要があります。
- 拒否されるマッピング IP アドレスについては、[NAT のその他のガイドライン \(245 ページ\)](#) を参照してください。
- ダイナミック NAT :
 - インラインアドレスは使用できません。ネットワーク オブジェクトまたはグループを設定する必要があります。
 - オブジェクトまたはグループには、サブネットを含めることはできません。オブジェクトは、範囲を定義する必要があります。グループには、ホストと範囲を含めることができます。
 - マッピングされたネットワーク オブジェクトに範囲とホスト IP アドレスの両方が含まれている場合、範囲はダイナミック NAT に使用され、ホスト IP アドレスは PAT のフォールバックとして使用されます。
- ダイナミック PAT (隠蔽) :
 - オブジェクトを使用する代わりに、任意でインラインホストアドレスを設定するか、またはインターフェイスアドレスを指定できます。
 - オブジェクトを使用する場合は、オブジェクトまたはグループにサブネットを含めることはできません。オブジェクトは、1つのホスト、または範囲 (PAT プールの場合) を定義する必要があります。グループ (PAT プールの場合) には、複数のホストと範囲を含めることができます。
- スタティック NAT またはポート変換を使用するスタティック NAT :
 - オブジェクトを使用する代わりに、インラインアドレスを設定するか、またはインターフェイスアドレスを指定できます (ポート変換を使用するスタティック NAT の場合)。

- オブジェクトを使用する場合は、オブジェクトまたはグループにホスト、範囲、またはサブネットを入れることができます。
- アイデンティティ NAT
 - オブジェクトを使用する代わりに、インライン アドレスを設定できます。
 - オブジェクトを使用する場合は、オブジェクトは、変換する実際のアドレスと一致する必要があります。

実際のアドレス オブジェクトおよびマッピング アドレス オブジェクトの Twice NAT のガイドライン

NAT ルールごとに、次にに関するネットワーク オブジェクトまたはグループを 4 つまで設定します。

- 送信元の実際のアドレス
- 送信元のマッピング アドレス
- 宛先の実際のアドレス
- 宛先のマッピング アドレス

すべてのトラフィックを表す **any** キーワードインライン、または一部のタイプの NAT の場合はインターフェイスアドレスを表す **interface** キーワードを指定しない場合は、オブジェクトが必要です。ネットワーク オブジェクト グループは、非連続的な IP アドレスの範囲または複数のホストやサブネットで構成されるマッピングアドレスを作成する場合に特に便利です。**object network** コマンドと **object-group network** コマンドを使用してオブジェクトを作成します。

Twice NAT のオブジェクトを作成する場合は、次のガイドラインを考慮してください。

- 1 つのネットワーク オブジェクト グループには、IPv4 アドレスと IPv6 アドレスのいずれか一方のオブジェクトやインライン アドレスを入れることができます。IPv4 アドレスと IPv6 アドレスの両方をグループに入れることはできません。1 つのタイプだけが含まれている必要があります。
- 拒否されるマッピング IP アドレスについては、[NAT のその他のガイドライン \(245 ページ\)](#) を参照してください。
- 送信元ダイナミック NAT :
 - 通常は、実際のアドレスの大きいグループが小さいグループにマッピングされるように設定します。
 - マッピングされたオブジェクトまたはグループには、サブネットを含めることはできません。オブジェクトは、範囲を定義する必要があります。グループには、ホストと範囲を含めることができます。

- マッピングされたネットワーク オブジェクトに範囲とホスト IP アドレスの両方が含まれている場合、範囲はダイナミック NAT に使用され、ホスト IP アドレスは PAT のフォールバックとして使用されます。
- 送信元ダイナミック PAT (隠蔽) :
 - オブジェクトを使用する場合は、オブジェクトまたはグループにサブネットを含めることはできません。オブジェクトは、1つのホスト、または範囲 (PAT プールの場合) を定義する必要があります。グループ (PAT プールの場合) には、複数のホストと範囲を含めることができます。
- 送信元スタティック NAT またはポート変換を設定したスタティック NAT :
 - マッピングされたオブジェクトまたはグループには、ホスト、範囲、またはサブネットを含めることができます。
 - スタティック マッピングは、通常1対1です。したがって、実際のアドレスとマッピングアドレスの数は同じです。ただし、必要に応じて異なる数にすることができます。
- 送信元アイデンティティ NAT
 - 実際のオブジェクトとマッピングされたオブジェクトが一致する必要があります。両方に同じオブジェクトを使用することも、同じ IP アドレスが含まれる個別のオブジェクトを作成することもできます。
- 宛先スタティック NAT またはポート変換を設定したスタティック NAT (宛先の変換は常にスタティックです) :
 - Twice NAT の主な機能は、宛先 IP アドレスを含めることですが、宛先アドレスはオプションです。宛先アドレスを指定した場合、このアドレスにスタティック変換を設定できるか、単にアイデンティティ NAT を使用できます。宛先アドレスを使用せずに Twice NAT を設定して、実際のアドレスに対するネットワーク オブジェクト グループの使用または手動でのルールの順序付けを含む、Twice NAT の他の特質の一部を活用することができます。詳細については、[ネットワーク オブジェクト NAT と Twice NAT の比較 \(240 ページ\)](#) を参照してください。
 - アイデンティティ NAT では、実際のオブジェクトとマッピングされたオブジェクトが一致する必要があります。両方に同じオブジェクトを使用することも、同じ IP アドレスが含まれる個別のオブジェクトを作成することもできます。
 - スタティック マッピングは、通常1対1です。したがって、実際のアドレスとマッピングアドレスの数は同じです。ただし、必要に応じて異なる数にすることができます。
 - ポート変換 (ルーテッドモードのみ) が設定されたスタティック インターフェイス NAT では、マッピングアドレスのネットワーク オブジェクト/グループではなく、`interface` キーワードを指定できます。

実際のポートおよびマッピングポートのサービス オブジェクトの Twice NAT のガイドライン

必要に応じて、次のサービス オブジェクトを設定できます。

- 送信元の実際のポート（スタティックのみ）または宛先の実際のポート
- 送信元のマッピングポート（スタティックのみ）または宛先のマッピングポート

object service コマンドを使用してオブジェクトを作成します。

Twice NAT のオブジェクトを作成する場合は、次のガイドラインを考慮してください。

- NAT は、TCP、UDP、および SCTP のみをサポートします。ポートを変換する場合、実際のサービス オブジェクトのプロトコルとマッピング サービス オブジェクトのプロトコルの両方を同じにします（たとえば両方とも TCP にします）。SCTP ポートの仕様を含むスタティック Twice NAT ルールを設定できますが、SCTP アソシエーションの宛先部分のトポロジが不明であるため、これは推奨されません。SCTP に対して代わりにスタティック オブジェクト NAT を使用します。
- 「not equal（等しくない）」（**neq**）演算子はサポートされていません。
- アイデンティティ ポート変換では、実際のポートとマッピングポートの両方に同じサービス オブジェクトを使用できます。
- 送信元ダイナミック NAT：送信元ダイナミック NAT では、ポート変換はサポートされません。
- 送信元ダイナミック PAT（隠蔽）：送信元ダイナミック PAT では、ポート変換はサポートされません。
- 送信元スタティック NAT、ポート変換を設定したスタティック NAT、またはアイデンティティ NAT：サービス オブジェクトには、送信元ポートと宛先ポートの両方を含めることができます。ただし、両方のサービス オブジェクトに、送信元ポートまたは宛先ポートのいずれかを指定する必要があります。ご使用のアプリケーションが固定の送信元ポートを使用する場合（一部の DNS サーバなど）に送信元ポートおよび宛先ポートの両方を指定する必要がありますが、固定の送信元ポートはめったに使用されません。たとえば、送信元ホストのポートを変換する場合は、送信元サービスを設定します。
- 宛先スタティック NAT またはポート変換を設定したスタティック NAT（宛先の変換は常にスタティックです）：非スタティックな送信元 NAT では、宛先でのみポート変換を実行できます。サービス オブジェクトには送信元ポートと宛先ポートの両方を含めることができますが、この場合は、宛先ポートだけが使用されます。送信元ポートを指定した場合、無視されます。

ダイナミック NAT

ここでは、ダイナミック NAT とその設定方法について説明します。

ダイナミック NAT について

ダイナミック NAT では、実際のアドレスのグループは、宛先ネットワーク上でルーティング可能なマッピングアドレスのプールに変換されます。マッピングされたプールにあるアドレスは、通常、実際のグループより少なくなります。変換対象のホストが宛先ネットワークにアクセスすると、NAT は、マッピングされたプールから IP アドレスをそのホストに割り当てます。変換は、実際のホストが接続を開始したときにだけ作成されます。変換は接続が継続している間だけ有効であり、変換がタイムアウトすると、そのユーザは同じ IP アドレスを保持しません。したがって、アクセスルールでその接続が許可されている場合でも、宛先ネットワークのユーザは、ダイナミック NAT を使用するホストへの確実な接続を開始できません。



- (注) 変換が継続している間、アクセスルールで許可されていれば、リモートホストは変換済みホストへの接続を開始できます。アドレスは予測不可能であるため、ホストへの接続は確立されません。ただし、この場合は、アクセスルールのセキュリティに依存できます。

次の図に、一般的なダイナミック NAT のシナリオを示します。実際のホストだけが NAT セッションを作成でき、応答トラフィックが許可されます。

図 18: ダイナミック NAT

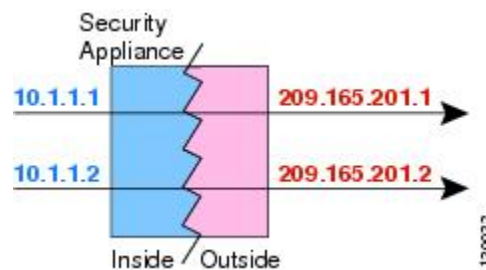

次の図に、マッピングアドレスへの接続開始を試みているリモートホストを示します。このアドレスは、現時点では変換テーブルにないため、パケットはドロップされます。

図 19: マッピングアドレスへの接続開始を試みているリモートホスト

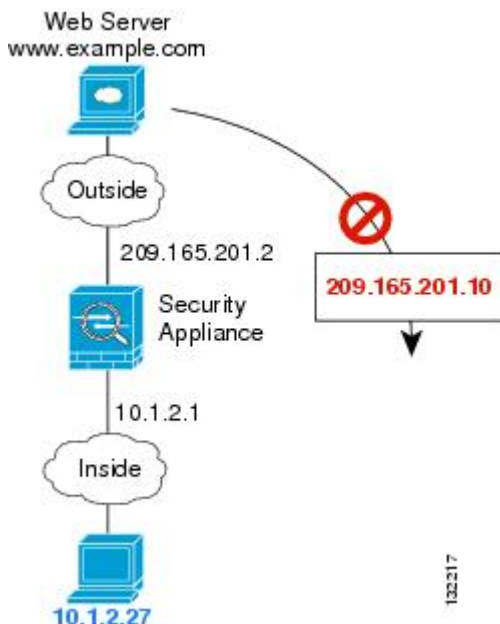

ダイナミック NAT の欠点と利点

ダイナミック NAT には、次の欠点があります。

- マッピングされたプールにあるアドレスが実際のグループより少ない場合、予想以上にトラフィックが多いと、アドレスが不足する可能性があります。

PAT では、1つのアドレスのポートを使用して 64,000 を超える変換を処理できるため、このイベントが頻繁に発生する場合は、PAT または PAT のフォールバック方式を使用します。

- マッピングプールではルーティング可能なアドレスを多数使用する必要があるのに、ルーティング可能なアドレスは多数用意できない場合があります。

ダイナミック NAT の利点は、一部のプロトコルが PAT を使用できないということです。たとえば、PAT は次の場合は機能しません。

- GRE バージョン 0 などのように、オーバーロードするためのポートがない IP プロトコルでは機能しません。
- 一部のマルチメディアアプリケーションなどのように、1つのポート上にデータストリームを持ち、別のポート上に制御パスを持ち、公開規格ではないアプリケーションでも機能しません。

NAT および PAT のサポートの詳細については、[デフォルト インспекションと NAT に関する制限事項 \(368 ページ\)](#) を参照してください。

ダイナミック ネットワーク オブジェクト NAT の設定

この項では、ダイナミック NAT のネットワーク オブジェクト NAT を設定する方法について説明します。

手順

ステップ 1 マッピングアドレスにホストまたは範囲のネットワーク オブジェクト (**object network** コマンド)、またはネットワーク オブジェクトグループ (**object-group network** コマンド) を作成します。

- オブジェクトまたはグループには、サブネットを含めることはできません。オブジェクトは、範囲を定義する必要があります。グループには、ホストと範囲を含めることができます。
- マッピングされたネットワーク オブジェクトに範囲とホスト IP アドレスの両方が含まれている場合、範囲はダイナミック NAT に使用され、ホスト IP アドレスは PAT のフォールバックとして使用されます。

ステップ 2 NAT を設定するネットワーク オブジェクトを作成または編集します。 **object network obj_name**
例 :

```
hostname(config)# object network my-host-obj1
```

ステップ 3 (正しいアドレスがあるオブジェクトを編集する場合はスキップする) 変換する実際の IPv4 または IPv6 アドレスを定義します。

- **host {IPv4_address|IPv6_address}** : 単一のホストの IPv4 または IPv6 アドレス。たとえば、10.1.1.1 または 2001:DB8::0DB8:800:200C:417A。
- **subnet {IPv4_address IPv4_mask|IPv6_address/IPv6_prefix}** : ネットワークのアドレス。IPv4 サブネットの場合、10.0.0.255.0.0.0 のように、スペースの後ろにマスクを含めます。IPv6 の場合、2001:DB8:0:CD30::/60 のように、アドレスとプレフィックスを単一のユニット (スペースなし) として含めます。
- **range start_address end_address** : アドレスの範囲。IPv4 または IPv6 の範囲を指定できます。マスクまたはプレフィックスを含めないでください。

例 :

```
hostname(config-network-object)# host 10.2.2.2
```

ステップ 4 オブジェクト IP アドレスの **ダイナミック NAT** を設定します。特定のオブジェクトに対して 1 つの NAT ルールだけを定義できます。

```
nat [(real_ifc,mapped_ifc)] dynamic mapped_obj [interface [ipv6]] [dns]
```

それぞれの説明は次のとおりです。

- インターフェイス：（ブリッジグループメンバーのインターフェイスに必要）実際のインターフェイス (*real_ifc*) およびマッピングインターフェイス (*mapped_ifc*) を指定します。丸カッコを含める必要があります。ルーテッドモードでは、実際のインターフェイスおよびマッピングインターフェイスを指定しない場合は、すべてのインターフェイスが使用されます。また、(*any,outside*) のようにインターフェイスのいずれかまたは両方にキーワード **any** を指定することもできます。ただし、**any** はブリッジグループのメンバインターフェイスには適用されません。
- マッピング IP アドレス：マッピング IP アドレスが含まれるネットワーク オブジェクトまたはネットワーク オブジェクト グループを指定します。
- インターフェイス PAT のフォールバック：（任意）**interface** キーワードは、インターフェイス PAT のフォールバックをイネーブルにします。マッピング IP アドレスを使い果たすと、マッピングインターフェイスの IP アドレスが使用されます。**ipv6** を指定すると、インターフェイスの IPv6 アドレスが使用されます。このオプションでは、*mapped_ifc* に特定のインターフェイスを設定する必要があります。（マッピングされたインターフェイスがブリッジグループメンバーのときは、**interface** を指定できません）
- DNS：（任意）**dns** キーワードは、DNS 応答を変換します。DNS インспекションがイネーブルになっていることを確認してください（デフォルトではイネーブルです）。詳細については、「[NAT を使用した DNS クエリと応答の書き換え（327 ページ）](#)」を参照してください。

例：

```
hostname(config-network-object)# nat (inside,outside) dynamic MAPPED_IPS interface
```

例

次の例では、外部アドレス 10.2.2.1 ~ 10.2.2.10 の範囲の背後に 192.168.2.0 ネットワークを隠すダイナミック NAT を設定します。

```
hostname(config)# object network my-range-obj
hostname(config-network-object)# range 10.2.2.1 10.2.2.10
hostname(config)# object network my-inside-net
hostname(config-network-object)# subnet 192.168.2.0 255.255.255.0
hostname(config-network-object)# nat (inside,outside) dynamic my-range-obj
```

次の例では、ダイナミック PAT バックアップを設定したダイナミック NAT を設定します。ネットワーク 10.76.11.0 内のホストは、まず **nat-range1** プール（10.10.10.10 ~ 10.10.10.20）にマッピングされます。**nat-range1** プール内のすべてのアドレスが割り当てられたら、**pat-ip1** アドレス（10.10.10.21）を使用してダイナミック PAT が実行されます。万一、PAT 変換もすべて使用されてしまった場合は、外部インターフェイスアドレスを使用してダイナミック PAT が実行されます。

```

hostname(config)# object network nat-rangel
hostname(config-network-object)# range 10.10.10.10 10.10.10.20

hostname(config-network-object)# object network pat-ip1
hostname(config-network-object)# host 10.10.10.21

hostname(config-network-object)# object-group network nat-pat-grp
hostname(config-network-object)# network-object object nat-rangel
hostname(config-network-object)# network-object object pat-ip1

hostname(config-network-object)# object network my_net_obj5
hostname(config-network-object)# subnet 10.76.11.0 255.255.255.0
hostname(config-network-object)# nat (inside,outside) dynamic nat-pat-grp interface

```

次の例では、ダイナミック NAT とダイナミック PAT バックアップを使用して IPv6 ホストを IPv4 に変換するように設定します。内部ネットワーク 2001:DB8::/96 上のホストは最初に、IPv4_NAT_RANGE プール (209.165.201.30 ~ 209.165.201.1) にマッピングされます。IPv4_NAT_RANGE プール内のすべてのアドレスが割り当てられた後は、IPv4_PAT アドレス (209.165.201.31) を使用してダイナミック PAT が実行されます。PAT 変換もすべて使用されてしまった場合は、外部インターフェイス アドレスを使用してダイナミック PAT が実行されます。

```

hostname(config)# object network IPv4_NAT_RANGE
hostname(config-network-object)# range 209.165.201.1 209.165.201.30

hostname(config-network-object)# object network IPv4_PAT
hostname(config-network-object)# host 209.165.201.31

hostname(config-network-object)# object-group network IPv4_GROUP
hostname(config-network-object)# network-object object IPv4_NAT_RANGE
hostname(config-network-object)# network-object object IPv4_PAT

hostname(config-network-object)# object network my_net_obj5
hostname(config-network-object)# subnet 2001:DB8::/96
hostname(config-network-object)# nat (inside,outside) dynamic IPv4_GROUP interface

```

ダイナミック Twice NAT の設定

この項では、ダイナミック NAT の Twice NAT を設定する方法について説明します。

手順

ステップ 1 送信元の実際アドレス、送信元のマッピングアドレス、宛先の実際アドレス、および宛先のマッピングアドレスに、ホストまたは範囲のネットワークオブジェクト (**object network** コマンド)、またはネットワークオブジェクトグループ (**object-group network** コマンド) を作成します。

- すべての送信元トラフィックを変換する場合、送信元の実際アドレスに対するオブジェクトの追加をスキップして、代わりに、**nat** コマンドに **any** キーワードを指定できます。

- ポート変換を設定した宛先のスタティック インターフェイス NAT のみを設定する場合は、宛先のマッピングアドレスに対するオブジェクトの追加をスキップして、代わりに、**nat** コマンドに **interface** キーワードを指定できます。

オブジェクトを作成する場合は、次のガイドラインを考慮してください。

- 通常は、実際のアドレスの大きいグループが小さいグループにマッピングされるように設定します。
- オブジェクトまたはグループには、サブネットを含めることはできません。オブジェクトは、範囲を定義する必要があります。グループには、ホストと範囲を含めることができます。
- マッピングされたネットワーク オブジェクトに範囲とホスト IP アドレスの両方が含まれている場合、範囲はダイナミック NAT に使用され、ホスト IP アドレスは PAT のフォーラバックとして使用されます。

ステップ 2 (任意) 宛先の実際のポートおよび宛先のマッピング ポートにサービス オブジェクトを作成します。

ダイナミック NAT の場合、宛先でポート変換のみを実行できます。サービス オブジェクトには送信元ポートと宛先ポートの両方を含めることができますが、この場合は、宛先ポートだけが使用されます。送信元ポートを指定した場合、無視されます。

ステップ 3 ダイナミック NAT を設定します。

```
nat [(real_ifc,mapped_ifc)] [line | {after-auto [line]}] source dynamic {real_obj | any} {mapped_obj  
[interface [ipv6]]} [destination static {mapped_obj | interface [ipv6]} real_obj] [service  
mapped_dest_svc_obj real_dest_svc_obj] [dns] [unidirectional] [inactive] [description desc]
```

それぞれの説明は次のとおりです。

- インターフェイス：(ブリッジグループ メンバーのインターフェイスに必要) 実際のインターフェイス (*real_ifc*) およびマッピングインターフェイス (*mapped_ifc*) を指定します。丸カッコを含める必要があります。ルーテッドモードでは、実際のインターフェイスおよびマッピングインターフェイスを指定しない場合は、すべてのインターフェイスが使用されます。また、(*any,outside*) のようにインターフェイスのいずれかまたは両方にキーワード **any** を指定することもできます。ただし、**any** はブリッジグループのメンバインターフェイスには適用されません。
- セクションおよび行：(任意) デフォルトでは、NAT 規則は、NAT テーブルのセクション 1 の末尾に追加されます (NAT ルールの順序 (241 ページ) を参照)。セクション 1 ではなく、セクション 3 (ネットワーク オブジェクト NAT ルールの後ろ) にルールを追加する場合、**after-auto** キーワードを使用します。ルールは、*line* 引数を使用して、適切なセクションの任意の場所に挿入できます。
- 送信元アドレス：
 - 実際のアドレス：ネットワーク オブジェクト、グループ、または **any** キーワードを指定します。

- マッピングアドレス：異なるネットワーク オブジェクトまたはグループを指定します。必要に応じて、次のフォールバック方式を設定できます。
 - インターフェイス PAT のフォールバック：（任意） **interface** キーワードは、インターフェイス PAT のフォールバックをイネーブルにします。マッピング IP アドレスを使い果たすと、マッピング インターフェイスの IP アドレスが使用されます。 **ipv6** を指定すると、インターフェイスの IPv6 アドレスが使用されます。このオプションでは、 *mapped_ifc* に特定のインターフェイスを設定する必要があります。（マッピングされたインターフェイスがブリッジグループ メンバーになっているときは、 **interface** を指定できません）
- 宛先アドレス（任意）：
 - マッピングアドレス：ネットワーク オブジェクトまたはグループを指定します。ポート変換が設定されたスタティック インターフェイス NAT に限り、 **interface** キーワードを指定します。 **ipv6** を指定すると、インターフェイスの IPv6 アドレスが使用されます。 **interface** を指定する場合は、必ず **service** キーワードも設定します。このオプションでは、 *real_ifc* に特定のインターフェイスを設定する必要があります。詳細については、「[ポート変換を設定したスタティック NAT \(274 ページ\)](#)」を参照してください。
 - 実際のアドレス：ネットワーク オブジェクトまたはグループを指定します。アイデンティティ NAT では、実際のアドレスとマッピング アドレスの両方に単に同じオブジェクトまたはグループを使用します。
- 宛先ポート：（任意） マッピングされたサービス オブジェクトおよび実際のサービス オブジェクトとともに、 **service** キーワードを指定します。アイデンティティ ポート変換では、実際のポートとマッピングポートの両方に同じサービス オブジェクトを使用します。
- DNS：（任意、送信元のみ適用されるルール） **dns** キーワードは、DNS 応答を変換します。DNS インспекションがイネーブルになっていることを確認してください（デフォルトではイネーブルです）。宛先アドレスを設定する場合、 **dns** キーワードは設定できません。詳細については、「[NAT を使用した DNS クエリと応答の書き換え \(327 ページ\)](#)」を参照してください。
- 単方向：（任意）宛先アドレスが送信元アドレスへのトラフィックを開始できないようにするには、 **unidirectional** を指定します。
- 非アクティブ：（任意）コマンドを削除する必要なくこの規則を非アクティブにするには、 **inactive** キーワードを使用します。再度アクティブ化するには、 **inactive** キーワードを除いてコマンド全体を再入力します。
- 説明：（任意） **description** キーワードを使用して、最大 200 文字の説明を入力します。

例：

```
hostname(config)# nat (inside,outside) source dynamic MyInsNet NAT_POOL
```



```
destination static Server1_mapped Server1 service MAPPED_SVC REAL_SVC
```

例

次に、209.165.201.1/27 ネットワークのサーバおよび203.0.113.0/24 ネットワークのサーバにアクセスする場合の内部ネットワーク 10.1.1.0/24 のダイナミック NAT を設定する例を示します。

```
hostname(config)# object network INSIDE_NW
hostname(config-network-object)# subnet 10.1.1.0 255.255.255.0

hostname(config)# object network MAPPED_1
hostname(config-network-object)# range 209.165.200.225 209.165.200.254

hostname(config)# object network MAPPED_2
hostname(config-network-object)# range 209.165.202.129 209.165.200.158

hostname(config)# object network SERVERS_1
hostname(config-network-object)# subnet 209.165.201.0 255.255.255.224

hostname(config)# object network SERVERS_2
hostname(config-network-object)# subnet 203.0.113.0 255.255.255.0

hostname(config)# nat (inside,outside) source dynamic INSIDE_NW MAPPED_1
destination static SERVERS_1 SERVERS_1
hostname(config)# nat (inside,outside) source dynamic INSIDE_NW MAPPED_2
destination static SERVERS_2 SERVERS_2
```

次に、IPv4 209.165.201.1/27 ネットワークのサーバおよび203.0.113.0/24 ネットワークのサーバにアクセスする場合の IPv6 内部ネットワーク 2001:DB8:AAAA::/96 のダイナミック NAT を設定する例を示します。

```
hostname(config)# object network INSIDE_NW
hostname(config-network-object)# subnet 2001:DB8:AAAA::/96

hostname(config)# object network MAPPED_1
hostname(config-network-object)# range 209.165.200.225 209.165.200.254

hostname(config)# object network MAPPED_2
hostname(config-network-object)# range 209.165.202.129 209.165.200.158

hostname(config)# object network SERVERS_1
hostname(config-network-object)# subnet 209.165.201.0 255.255.255.224

hostname(config)# object network SERVERS_2
hostname(config-network-object)# subnet 203.0.113.0 255.255.255.0

hostname(config)# nat (inside,outside) source dynamic INSIDE_NW MAPPED_1
destination static SERVERS_1 SERVERS_1
hostname(config)# nat (inside,outside) source dynamic INSIDE_NW MAPPED_2
destination static SERVERS_2 SERVERS_2
```

ダイナミック PAT

次のトピックでは、ダイナミック PAT について説明します。

ダイナミック PAT について

ダイナミック PAT では、実際のアドレスおよび送信元ポートが 1 つのマッピングアドレスおよび固有のポートに変換されることによって、複数の実際のアドレスが 1 つのマッピング IP アドレスに変換されます。使用できる場合、実際の送信元ポート番号がマッピングポートに対して使用されます。ただし、実際のポートが使用できない場合は、デフォルトで、マッピングポートは実際のポート番号と同じポート範囲 (0 ~ 511、512 ~ 1023、および 1024 ~ 65535) から選択されます。そのため、1024 よりも下のポートでは、小さい PAT プールのみを使用できます。下位ポート範囲を使用するトラフィックが数多くある場合は、サイズが異なる 3 つの層の代わりにフラットなポート範囲を使用するように指定できます。

送信元ポートが接続ごとに異なるため、各接続には別の変換セッションが必要です。たとえば、10.1.1.1:1025 には、10.1.1.1:1026 とは別の変換が必要です。

次の図に、一般的なダイナミック PAT のシナリオを示します。実際のホストだけが NAT セッションを作成でき、応答トラフィックが許可されます。マッピングアドレスはどの変換でも同じですが、ポートがダイナミックに割り当てられます。

図 20: ダイナミック PAT

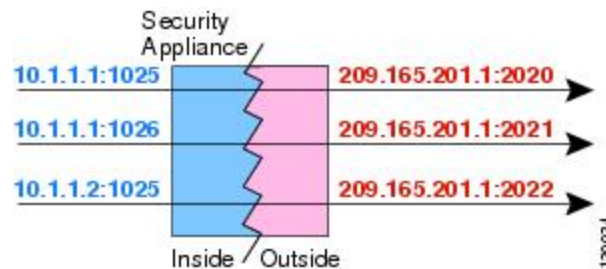

変換が継続している間、アクセスルールで許可されていれば、宛先ネットワーク上のリモートホストは変換済みホストへの接続を開始できます。実際のポートアドレスおよびマッピングポートアドレスはどちらも予測不可能であるため、ホストへの接続は確立されません。ただし、この場合は、アクセスルールのセキュリティに依存できます。

接続の有効期限が切れると、ポート変換も有効期限切れになります。Multi-Session PAT では、デフォルトで 30 秒の PAT タイムアウトが使用されます。Per-Session PAT の場合、xlate が即座に削除されます。



- (注) インターフェイスごとに異なる PAT プールを使用することをお勧めします。複数のインターフェイス、特に「any」インターフェイスに同じプールを使用すると、プールがすぐに枯渇し、新しい変換に使用できるポートがなくなります。

ダイナミック PAT の欠点と利点

ダイナミック PAT では、1 つのマッピングアドレスを使用できるため、ルーティング可能なアドレスが節約されます。さらに、ASA インターフェイスの IP アドレスを PAT アドレスとして使用できます。

同じブリッジグループのインターフェイス間で変換するときは、IPv6 のダイナミック PAT (NAT66) を使用できません。この制限は、インターフェイスが異なるブリッジグループのメンバーである場合、またはブリッジグループのメンバーと標準的なルーテッドインターフェイスの間には該当しません。

ダイナミック PAT は、制御パスとは異なるデータ ストリームを持つ一部のマルチメディア アプリケーションでは機能しません。NAT および PAT のサポートの詳細については、[デフォルト インスペクションと NAT に関する制限事項 \(368 ページ\)](#) を参照してください。

ダイナミック PAT によって、単一の IP アドレスから送信されたように見える数多くの接続が作成されることがあります。この場合、このトラフィックはサーバで DoS 攻撃として解釈される可能性があります。アドレスの PAT プールを設定して、PAT アドレスのラウンドロビン割り当てを使用すると、この状況を緩和できます。

PAT プール オブジェクトの注意事項

PAT プールのネットワーク オブジェクトを作成する場合は、次のガイドラインに従ってください。

PAT プールの場合

- 使用できる場合、実際の送信元ポート番号がマッピングポートに対して使用されます。ただし、実際のポートが使用できない場合は、デフォルトで、マッピングポートは実際のポート番号と同じポート範囲 (0 ~ 511、512 ~ 1023、および 1024 ~ 65535) から選択されます。そのため、1024 よりも下のポートでは、小さい PAT プールのみを使用できます。下位ポート範囲を使用するトラフィックが数多くある場合は、サイズが異なる 3 つの層の代わりにフラットなポート範囲を使用するように指定できます。1024 ~ 65535 または 1 ~ 65535 です。
- PAT プールに対してブロック割り当てを有効にする場合、ポートブロックは 1024 ~ 65535 の範囲でのみ割り当てられます。そのため、アプリケーションが小さいポート番号 (1 ~ 1023) を必要とするときは、機能しない可能性があります。たとえば、ポート 22 (SSH) を要求するアプリケーションは、1024 ~ 65535 の範囲内のホストに割り当てられたブロック内でマッピングされたポートを取得します。
- 同じ PAT プール オブジェクトを 2 つの異なるルールの中で使用する場合は、必ず同じオプションを各ルールに指定してください。たとえば、1 つのルールで拡張 PAT およびフラットな範囲が指定される場合は、もう一方のルールでも拡張 PAT およびフラットな範囲が指定される必要があります。

PAT プールの拡張 PAT の場合

- 多くのアプリケーション インспекションでは、拡張 PAT はサポートされていません。サポート対象外のインспекションの完全なリストについては、[デフォルト インспекションと NAT に関する制限事項 \(368 ページ\)](#) を参照してください。
- ダイナミック PAT ルールに対して拡張 PAT をイネーブルにする場合、PAT プールのアドレスを、ポート トランスレーションルールを持つ別のスタティック NAT の PAT アドレスとしても使用することはできません。たとえば、PAT プールに 10.1.1.1 が含まれている場合、PAT アドレスとして 10.1.1.1 を使用する、ポート トランスレーションルールを持つスタティック NAT は作成できません。
- PAT プールを使用し、フォールバックのインターフェイスを指定する場合、拡張 PAT を使用できません。
- ICE または TURN を使用する VoIP 配置では、拡張 PAT を使用しないでください。ICE および TURN は、すべての宛先に対して同じであるために PAT バインディングに依存しています。

PAT プールのラウンド ロビン方式の場合

- ホストに既存の接続がある場合は、そのホストからの以降の接続は同じ PAT IP アドレスを使用します（ポートが使用可能である場合）。ただし、この「粘着性」は、フェールオーバーが発生すると失われます。デバイスがフェールオーバーすると、ホストからの後続の接続では最初の IP アドレスが使用されない場合があります。
- PAT プールルール/ラウンドロビンルールとインターフェイス PAT ルールが同じインターフェイス上で混在していると、IP アドレスの「スティッキー性」も影響を受けます。指定したインターフェイスで PAT プールまたはインターフェイス PAT のいずれかを選択します。競合する PAT ルールは作成しないでください。
- ラウンドロビンでは、特に拡張 PAT と組み合わせた場合に、大量のメモリが消費されます。NAT プールはマッピングされるプロトコル/IP アドレス/ポート範囲ごとに作成されるため、ラウンドロビンでは数多くの同時 NAT プールが作成され、メモリが使用されます。拡張 PAT では、さらに多くの同時 NAT プールが作成されます。

ダイナミック ネットワーク オブジェクト PAT の設定

この項では、ダイナミック PAT のネットワーク オブジェクト NAT を設定する方法について説明します。

手順

- ステップ 1** (任意) マッピングアドレスにホストまたは範囲のネットワーク オブジェクト (**object network** コマンド)、またはネットワーク オブジェクト グループ (**object-group network** コマンド) を作成します。

- オブジェクトを使用する代わりに、任意でインライン ホスト アドレスを設定するか、またはインターフェイス アドレスを指定できます。
- オブジェクトを使用する場合は、オブジェクトまたはグループにサブネットを入れることはできません。オブジェクトは、1つのホスト、または範囲（PAT プールの場合）を定義する必要があります。グループ（PAT プールの場合）には、複数のホストと範囲を入れることができます。

ステップ 2 NAT を設定するネットワーク オブジェクトを作成または編集します。 **object network obj_name**
例 :

```
hostname(config)# object network my-host-obj1
```

ステップ 3 （正しいアドレスがあるオブジェクトを編集する場合はスキップする）変換する実際の IPv4 または IPv6 アドレスを定義します。

- **host {IPv4_address | IPv6_address}** : 単一のホストの IPv4 または IPv6 アドレス。たとえば、10.1.1.1 または 2001:DB8::0DB8:800:200C:417A。
- **subnet {IPv4_address IPv4_mask | IPv6_address / IPv6_prefix}** : ネットワークのアドレス。IPv4 サブネットの場合、10.0.0.0 255.0.0.0 のように、スペースの後ろにマスクを含めます。IPv6 の場合、2001:DB8:0:CD30::/60 のように、アドレスとプレフィックスを単一のユニット（スペースなし）として含めます。
- **range start_address end_address** : アドレスの範囲。IPv4 または IPv6 の範囲を指定できます。マスクまたはプレフィックスを含めないでください。

例 :

```
hostname(config-network-object)# range 10.1.1.1 10.1.1.90
```

ステップ 4 オブジェクト IP アドレスの **ダイナミック PAT** を設定します。特定のオブジェクトに対して 1 つの NAT ルールだけを定義できます。

```
nat [(real_ifc,mapped_ifc)] dynamic {mapped_inline_host_ip | mapped_obj | pat-pool mapped-obj  
[round-robin] [extended] [flat [include-reserve]] [block-allocation] | interface [ipv6]} [interface  
[ipv6]]
```

それぞれの説明は次のとおりです。

- **インターフェイス** : (ブリッジグループメンバーのインターフェイスに必要) 実際のインターフェイス (*real_ifc*) およびマッピングインターフェイス (*mapped_ifc*) を指定します。丸カッコを含める必要があります。ルーテッドモードでは、実際のインターフェイスおよびマッピングインターフェイスを指定しない場合は、すべてのインターフェイスが使用されます。また、(any,outside) のようにインターフェイスのいずれかまたは両方にキーワード **any** を指定することもできます。ただし、**any** はブリッジグループのメンバーインターフェイスには適用されません。
- **マッピング IP アドレス** : マッピング IP アドレスを次のものとして指定できます。

- *mapped_inline_host_ip* : インライン ホスト アドレス。
 - *mapped_obj* : ホスト アドレスとして定義されるネットワーク オブジェクト。
 - *pat-pool mapped-obj* : 複数のアドレスを含むネットワーク オブジェクトまたはグループ。
 - **interface [ipv6]** : マッピングされたインターフェイスの IP アドレスがマッピングアドレスとして使用されます。 **ipv6** を指定した場合、インターフェイスの IPv6 アドレスが使用されます。このオプションでは、*mapped_ifc* に特定のインターフェイスを設定する必要があります。(マッピングされたインターフェイスがブリッジグループメンバーのときは、**interface** を指定できません) このキーワードは、インターフェイスの IP アドレスを使用するときに使用する必要があります。インラインで、またはオブジェクトとして入力することはできません。
- PAT プールについて、次のオプションの 1 つ以上を指定できます。
- **round-robin** : PAT プールのラウンドロビンアドレス割り当てをイネーブルにします。ラウンドロビンを指定しなければ、デフォルトで PAT アドレスのすべてのポートは次の PAT アドレスが使用される前に割り当てられます。ラウンドロビン方式では、最初のアドレスに戻って再び使用される前に、2 番目のアドレス、またその次と、プール内の各 PAT アドレスからアドレス/ポートが割り当てられます。
 - **extended** : 拡張 PAT をイネーブルにします。拡張 PAT では、変換情報の宛先アドレスとポートを含め、IP アドレスごとではなく、サービスごとに 65535 個のポートが使用されます。通常は、PAT 変換を作成するときに宛先ポートとアドレスは考慮されないため、PAT アドレスごとに 65535 個のポートに制限されます。たとえば、拡張 PAT を使用して、192.168.1.7:23 に向かう場合の 10.1.1.1:1027 の変換、および 192.168.1.7:80 に向かう場合の 10.1.1.1:1027 の変換を作成できます。
 - **flat [include-reserve]** : (フラット範囲) ポートを割り当てるときに 1024 ~ 65535 のポート範囲全体を使用できるようにします。変換のマッピングポート番号を選択するとき、ASA によって、使用可能な場合は実際の送信元ポート番号が使用されます。ただし、このオプションを設定しないと、実際のポートが使用できない場合は、デフォルトで、マッピングポートは実際のポート番号と同じポート範囲 (1 ~ 511、512 ~ 1023、および 1024 ~ 65535) から選択されます。下位範囲でポートが不足するのを回避するには、この設定を行います。1 ~ 65535 の範囲全体を使用するには、**include-reserve** キーワードも指定します。
 - **block-allocation** : ポートブロック割り当てをイネーブルにします。キャリアグレードまたは大規模 PAT の場合は、NAT に一度に 1 つずつポート変換を割り当てさせる代わりに、各ホストのポートのブロックを割り当てることができます。ポートのブロックを割り当てると、ホストからのその後の接続では、ブロック内のランダムに選択される新しいポートが使用されます。必要に応じて、ホストが元のブロック内のすべてのポートに関してアクティブな接続を持つ場合は追加のブロックが割り当てられます。ポートブロックは、1024 ~ 65535 の範囲でのみ割り当てられます。ポートのブロック割り当ては **round-robin** と互換性がありますが、**extended** または **flat**

[include-reserve] オプションを使用することはできません。また、インターフェイス PAT のフォールバックを使用することもできません。

- インターフェイス PAT のフォールバック：（任意）**interface [ipv6]** キーワードは、プライマリ PAT アドレスの後に入力されたときにインターフェイス PAT のフォールバックをイネーブルにします。プライマリ PAT アドレスを使い果たすと、マッピングインターフェイスの IP アドレスが使用されます。**ipv6** を指定した場合、インターフェイスの IPv6 アドレスが使用されます。このオプションでは、*mapped_ifc* に特定のインターフェイスを設定する必要があります。（マッピングされたインターフェイスがブリッジグループメンバーのときは、**interface** を指定できません）

例：

```
hostname(config-network-object)# nat (any,outside) dynamic interface
```

例

次の例では、アドレス 10.2.2.2 の背後に 192.168.2.0 ネットワークを隠すダイナミック PAT を設定します。

```
hostname(config)# object network my-inside-net
hostname(config-network-object)# subnet 192.168.2.0 255.255.255.0
hostname(config-network-object)# nat (inside,outside) dynamic 10.2.2.2
```

次の例では、外部インターフェイスアドレスの背後に 192.168.2.0 ネットワークを隠蔽するダイナミック PAT を設定します。

```
hostname(config)# object network my-inside-net
hostname(config-network-object)# subnet 192.168.2.0 255.255.255.0
hostname(config-network-object)# nat (inside,outside) dynamic interface
```

次の例では、ダイナミック PAT と PAT プールを使用して内部 IPv6 ネットワークを外部 IPv4 ネットワークに変換するように設定します。

```
hostname(config)# object network IPv4_POOL
hostname(config-network-object)# range 203.0.113.1 203.0.113.254
hostname(config)# object network IPv6_INSIDE
hostname(config-network-object)# subnet 2001:DB8::/96
hostname(config-network-object)# nat (inside,outside) dynamic pat-pool IPv4_POOL
```

ダイナミック Twice PAT の設定

この項では、ダイナミック PAT の Twice NAT を設定する方法について説明します。

手順

ステップ 1 送信元の実際アドレス、送信元のマッピングアドレス、宛先の実際アドレス、および宛先のマッピングアドレスに、ホストまたは範囲のネットワーク オブジェクト (**object network** コマンド)、またはネットワーク オブジェクト グループ (**object-group network** コマンド) を作成します。

- すべての送信元トラフィックを変換する場合、送信元の実際アドレスに対するオブジェクトの追加をスキップして、代わりに、**nat** コマンドに **any** キーワードを指定できます。
- インターフェイス アドレスをマッピング アドレスとして使用する場合は、送信元のマッピングアドレスに対するオブジェクトの追加をスキップして、代わりに、**nat** コマンドに **interface** キーワードを指定できます。
- ポート変換を設定した宛先のスタティック インターフェイス NAT のみを設定する場合は、宛先のマッピングアドレスに対するオブジェクトの追加をスキップして、代わりに、**nat** コマンドに **interface** キーワードを指定できます。

オブジェクトを使用する場合は、オブジェクトまたはグループにサブネットを含めることはできません。オブジェクトは、1つのホスト、または範囲 (PAT プールの場合) を定義する必要があります。グループ (PAT プールの場合) には、複数のホストと範囲を含めることができます。

ステップ 2 (任意) 宛先の実際のポートおよび宛先のマッピング ポートにサービス オブジェクトを作成します。

ダイナミック NAT の場合、宛先でポート変換のみを実行できます。サービス オブジェクトには送信元ポートと宛先ポートの両方を含めることができますが、この場合は、宛先ポートだけが使用されます。送信元ポートを指定した場合、無視されます。

ステップ 3 ダイナミック PAT を設定します。

```
nat[(real_ifc,mapped_ifc)][line | after-auto [line]] source dynamic {real_obj | any} {mapped_obj
[interface [ipv6]] | pat-pool mapped_obj [round-robin] [extended] [flat [include-reserve]]
[block-allocation] [interface [ipv6]] | interface [ipv6]} [destination static {mapped_obj | interface
[ipv6]} real_obj] [ service mapped_dest_svc_obj real_dest_svc_obj] [unidirectional] [inactive] [
description description]
```

それぞれの説明は次のとおりです。

- インターフェイス：(ブリッジグループメンバーのインターフェイスに必要) 実際のインターフェイス (*real_ifc*) およびマッピング インターフェイス (*mapped_ifc*) を指定します。丸カッコを含める必要があります。ルーテッドモードでは、実際のインターフェイス およびマッピング インターフェイスを指定しない場合は、すべてのインターフェイスが使用されます。また、(any,outside) のようにインターフェイスのいずれかまたは両方にキーワード **any** を指定することもできます。ただし、**any** はブリッジグループのメンバ インターフェイスには適用されません。
- セクションおよび行：(任意) デフォルトでは、NAT 規則は、NAT テーブルのセクション 1 の末尾に追加されます (NAT ルールの順序 (241 ページ) を参照)。セクション 1 で

はなく、セクション 3（ネットワーク オブジェクト NAT ルールの後ろ）にルールを追加する場合、**after-auto** キーワードを使用します。ルールは、*line* 引数を使用して、適切なセクションの任意の場所に挿入できます。

• 送信元アドレス：

- 実際のアドレス：ネットワーク オブジェクト、グループ、または **any** キーワードを指定します。実際のインターフェイスからマッピングされたインターフェイスへのすべてのトラフィックを変換する場合、**any** キーワードを使用します。
- マッピングアドレス：次のいずれかを設定します。
 - ネットワーク オブジェクト：ホストアドレスを含むネットワーク オブジェクト。
 - **pat-pool mapped-obj**：複数のアドレスを含むネットワーク オブジェクトまたはグループ。
 - **interface [ipv6]**：（ルーテッドモードのみ。）マッピング インターフェイスの IP アドレスがマッピングアドレス（インターフェイス PAT）として使用されます。**ipv6** を指定した場合、インターフェイスの IPv6 アドレスが使用されます。このオプションでは、*mapped_ifc* に特定のインターフェイスを設定する必要があります。（マッピングされたインターフェイスがブリッジグループ メンバーのときは、**interface** を指定できません）PAT プールまたはネットワーク オブジェクトでこのキーワードを指定すると、インターフェイス PAT のフォールバックが有効になります。PAT IP アドレスを使い果たすと、マッピング インターフェイスの IP アドレスが使用されます。

PAT プールについて、次のオプションの 1 つ以上を指定できます。

- **round-robin**：PAT プールのラウンドロビンアドレス割り当てをイネーブルにします。ラウンドロビンを指定しなければ、デフォルトで PAT アドレスのすべてのポートは次の PAT アドレスが使用される前に割り当てられます。ラウンドロビン方式では、最初のアドレスに戻って再び使用される前に、2 番目のアドレス、またその次と、プール内の各 PAT アドレスからアドレス/ポートが割り当てられます。
- **extended**：拡張 PAT をイネーブルにします。拡張 PAT では、変換情報の宛先アドレスとポートを含め、IP アドレスごとではなく、サービスごとに 65535 個のポートが使用されます。通常は、PAT 変換を作成するときに宛先ポートとアドレスは考慮されないため、PAT アドレスごとに 65535 個のポートに制限されます。たとえば、拡張 PAT を使用して、192.168.1.7:23 に向かう場合の 10.1.1.1:1027 の変換、および 192.168.1.7:80 に向かう場合の 10.1.1.1:1027 の変換を作成できます。
- **flat [include-reserve]**：（フラット範囲）ポートを割り当てるときに 1024～65535 のポート範囲全体を使用できるようにします。変換のマッピングポート番号を選択するとき、ASA によって、使用可能な場合は実際の送信元ポート番号が使用されます。ただし、このオプションを設定しないと、実際のポートが使用できない場合は、デフォルトで、マッピングポートは実際のポート番号と同じポート範囲（1～511、512～1023、および 1024～65535）から選択されます。下位範囲

でポートが不足するのを回避するには、この設定を行います。1 ~ 65535 の範囲全体を使用するには、**include-reserve** キーワードも指定します。

- **block-allocation** : ポートブロック割り当てをイネーブルにします。キャリアグレードまたは大規模 PAT の場合は、NAT に一度に1つずつポート変換を割り当てさせる代わりに、各ホストのポートのブロックを割り当てることができます。ポートのブロックを割り当てると、ホストからのその後の接続では、ブロック内のランダムに選択される新しいポートが使用されます。必要に応じて、ホストが元のブロック内のすべてのポートに関してアクティブな接続を持つ場合は追加のブロックが割り当てられます。ポートブロックは、1024 ~ 65535 の範囲でのみ割り当てられます。ポートのブロック割り当ては **round-robin** と互換性がありますが、**extended** または **flat [include-reserve]** オプションを使用することはできません。また、インターフェイス PAT のフォールバックを使用することもできません。
- 宛先アドレス (任意) :
 - マッピングアドレス : ネットワーク オブジェクトまたはグループを指定します。ポート変換を設定したスタティック インターフェイス NAT に限り (非ブリッジグループのメンバインターフェイスのみ)、**interface** キーワードを指定します。**ipv6** を指定した場合、インターフェイスの IPv6 アドレスが使用されます。**interface** を指定する場合は、必ず **service** キーワードも設定します。このオプションでは、*real_ifc* に特定のインターフェイスを設定する必要があります。詳細については、「[ポート変換を設定したスタティック NAT \(274 ページ\)](#)」を参照してください。
 - 実際のアドレス : ネットワーク オブジェクトまたはグループを指定します。アイデンティティ NAT では、実際のアドレスとマッピングアドレスの両方に単に同じオブジェクトまたはグループを使用します。
- 宛先ポート : (任意) マッピングされたサービス オブジェクトおよび実際のサービス オブジェクトとともに、**service** キーワードを指定します。アイデンティティ ポート変換では、実際のポートとマッピングポートの両方に同じサービス オブジェクトを使用します。
- 単方向 : (任意) 宛先アドレスが送信元アドレスへのトラフィックを開始できないようにするには、**unidirectional** を指定します。
- 非アクティブ : (任意) コマンドを削除する必要なくこのルールを非アクティブにするには、**inactive** キーワードを使用します。再度アクティブ化するには、**inactive** キーワードを除いてコマンド全体を再入力します。
- 説明 : (任意) **description** キーワードを使用して、最大 200 文字の説明を入力します。

例 :

```
hostname(config)# nat (inside,outside) source dynamic MyInsNet interface
destination static Server1 Server1
```

```
description Interface PAT for inside addresses when going to server 1
```

例

次に、外部 Telnet サーバ 209.165.201.23 へのアクセス時に内部ネットワーク 192.168.1.0/24 のインターフェイス PAT を設定し、203.0.113.0/24 ネットワーク上のサーバへのアクセス時に PAT プールを使用してダイナミック PAT を設定する例を示します。

```
hostname(config)# object network INSIDE_NW
hostname(config-network-object)# subnet 192.168.1.0 255.255.255.0

hostname(config)# object network PAT_POOL
hostname(config-network-object)# range 209.165.200.225 209.165.200.254

hostname(config)# object network TELNET_SVR
hostname(config-network-object)# host 209.165.201.23

hostname(config)# object service TELNET
hostname(config-service-object)# service tcp destination eq 23

hostname(config)# object network SERVERS
hostname(config-network-object)# subnet 203.0.113.0 255.255.255.0

hostname(config)# nat (inside,outside) source dynamic INSIDE_NW interface
destination static TELNET_SVR TELNET_SVR service TELNET TELNET
hostname(config)# nat (inside,outside) source dynamic INSIDE_NW pat-pool PAT_POOL
destination static SERVERS SERVERS
```

次に、外部 IPv6 Telnet サーバ 2001:DB8::23 へのアクセス時に内部ネットワーク 192.168.1.0/24 のインターフェイス PAT を設定し、2001:DB8:AAAA::/96 ネットワーク上のサーバへのアクセス時に PAT プールを使用してダイナミック PAT を設定する例を示します。

```
hostname(config)# object network INSIDE_NW
hostname(config-network-object)# subnet 192.168.1.0 255.255.255.0

hostname(config)# object network PAT_POOL
hostname(config-network-object)# range 2001:DB8:AAAA::1 2001:DB8:AAAA::200

hostname(config)# object network TELNET_SVR
hostname(config-network-object)# host 2001:DB8::23

hostname(config)# object service TELNET
hostname(config-service-object)# service tcp destination eq 23

hostname(config)# object network SERVERS
hostname(config-network-object)# subnet 2001:DB8:AAAA::/96

hostname(config)# nat (inside,outside) source dynamic INSIDE_NW interface ipv6
destination static TELNET_SVR TELNET_SVR service TELNET TELNET
hostname(config)# nat (inside,outside) source dynamic INSIDE_NW pat-pool PAT_POOL
destination static SERVERS SERVERS
```

ポート ブロック割り当てによる PAT の設定

キャリア グレードまたは大規模 PAT では、NAT に 1 度に 1 つのポート変換を割り当てさせるのではなく、各ホストにポートのブロックを割り当てることができます (RFC 6888 を参照してください)。ポートのブロックを割り当てる場合、ホストからの後続の接続はブロック内の新しい任意選択されたポートを使用します。必要に応じて、元のブロックにすべてのポートに対するアクティブな接続がホストにある場合は、追加のブロックが割り当てられます。ブロック内のポートを使用する最後の `xlate` が削除されると、ブロックは解放されます。

ポート ブロックを割り当てる主な理由は、ロギングの縮小です。ポート ブロックの割り当てが記録され、接続が記録されますが、ポートブロック内で作成された `xlate` は記録されません。一方、ログ分析はより困難になります。

ポートのブロックは 1024 ~ 65535 の範囲でのみ割り当てられます。そのため、アプリケーションに低いポート番号 (1 ~ 1023) が必要な場合は、機能しない可能性があります。たとえば、ポート 22 (SSH) を要求するアプリケーションは、1024 ~ 65535 の範囲内のホストに割り当てられたブロック内でマッピングされたポートを取得します。低いポート番号を使用するアプリケーションに対してブロック割り当てを使用しない個別の NAT ルールを作成できます。Twice NAT の場合は、ルールが確実にブロック割り当てルールの前に来るようにします。

始める前に

NAT ルールの使用上の注意：

- **round-robin** キーワードは含めることはできますが、**extended**、**flat**、**include-reserve**、または **interface** (インターフェイス PAT フォールバック用) を含めることはできません。その他の送信元/宛先のアドレスとポート情報も許可されます。
- 既存のルールを置き換える場合は、NAT を変更するすべてのケースと同様、置き換えるルールに関連する `xlate` をクリアする必要があります。これは、新しいルールを有効にするために必要です。それらを明示的にクリアするか、または単にタイムアウトになるまで待ちます。
- 特定の PAT プールに対し、そのプールを使用するすべてのルールに対してブロック割り当てを指定する (または指定しない) 必要があります。1 つのルールにブロックを割り当てることはできず、別のルールに割り当てることもできません。重複する PAT プールもまたブロック割り当て設定を混在させることはできません。また、ポート変換ルールを含むスタティック NAT とプールを重複させることはできません。

手順

ステップ 1 (任意) ブロック割り当てサイズを設定します。これは各ブロックのポート数です。

xlate block-allocation size value

範囲は 32 ~ 4096 です。デフォルトは 512 です。デフォルト値に戻すには、**no** 形式を使用します。

デフォルトを使用しない場合は、選択したサイズが 64,512 に均等に分割していることを確認します (1024 ~ 65535 の範囲のポート数)。確認を怠ると、使用できないポートが混入します。たとえば、100 を指定すると、12 個の未使用ポートがあります。

ステップ 2 (任意) ホストごとに割り当てることができる最大ブロック数を設定します。

xlate block-allocation maximum-per-host *number*

制限はプロトコルごとに設定されるので、制限「4」は、ホストごとの上限が 4 つの UDP ブロック、4 つの TCP ブロック、および 4 つの ICMP ブロックであることを意味します。指定できる値の範囲は 1 ~ 8 で、デフォルトは 4 です。デフォルト値に戻すには、no 形式を使用します。

ステップ 3 PAT プールのブロック割り当てを使用する NAT ルールを追加します。

• オブジェクト PAT。

nat [(*real_ifc*,*mapped_ifc*)] dynamic pat-pool *mapped-obj* block-allocation

例 :

```
object network mapped-pat-pool
  range 10.100.10.1 10.100.10.2
object network src_host
  host 10.111.10.15
object network src_host
  nat (inside,outside) dynamic
pat-pool mapped-pat-pool block-allocation
```

• Twice PAT。

nat [(*real_ifc*,*mapped_ifc*)] [*line* | after-auto [*line*]] source dynamic *real_obj* pat-pool*mapped-obj* block-allocation

例 :

```
object network mapped-pat-pool
  range 10.100.10.1 10.100.10.2
object network src_network
  subnet 10.100.10.0 255.255.255.0
nat (inside,outside) 1 source dynamic src_network
pat-pool mapped-pat-pool block-allocation
```

Per-Session PAT または Multi-Session PAT の設定

デフォルトでは、すべての TCP PAT トラフィックおよびすべての UDP DNS トラフィックが Per-Session PAT を使用します。トラフィックに Multi-Session PAT を使用するには、Per-Session PAT ルールを設定します。許可ルールで Per-Session PAT を使用し、拒否ルールで Multi-Session PAT を使用します。

Per-Session PAT によって PAT のスケーラビリティが向上し、クラスタリングの場合に各メンバーユニットに独自の PAT 接続を使用できるようになります。Multi-Session PAT 接続は、マスターユニットに転送してマスターユニットを所有者とする必要があります。Per-Session PAT セッションの終了時に、ASA からリセットが送信され、即座に xlate が削除されます。このリセットによって、エンドノードは即座に接続を解放し、TIME_WAIT 状態を回避します。対照的に、Multi-Session PAT では、PAT タイムアウトが使用されます（デフォルトでは 30 秒）。

HTTP や HTTPS などの「ヒットエンドラン」トラフィックの場合、Per-Session PAT は、1 つのアドレスによってサポートされる接続率を大幅に増やすことができます。Per-Session PAT を使用しない場合は、特定の IP プロトコルに対する 1 アドレスの最大接続率は約 2000/秒です。Per-Session PAT を使用する場合は、特定の IP プロトコルに対する 1 アドレスの接続率は 65535/平均ライフタイムです。

Multi-Session PAT のメリットを活用できるトラフィック、たとえば H.323、SIP、Skinny に対して Per-session PAT をディセーブルにするには、Per-session 拒否ルールを作成します。ただし、これらのプロトコルで使用する UDP ポートにセッション単位の PAT も使用する場合は、それらに許可ルールを作成する必要があります。

始める前に

デフォルトでは、次のルールがインストールされます。

```
xlate per-session permit tcp any4 any4
xlate per-session permit tcp any4 any6
xlate per-session permit tcp any6 any4
xlate per-session permit tcp any6 any6
xlate per-session permit udp any4 any4 eq domain
xlate per-session permit udp any4 any6 eq domain
xlate per-session permit udp any6 any4 eq domain
xlate per-session permit udp any6 any6 eq domain
```

これらのルールは削除できません。これらのルールは常に、手動作成されたルールの後に存在します。ルールは順番に評価されるので、デフォルトルールを無効にすることができます。たとえば、これらのルールを完全に反転させるには、次のものを追加します。

```
xlate per-session deny tcp any4 any4
xlate per-session deny tcp any4 any6
xlate per-session deny tcp any6 any4
xlate per-session deny tcp any6 any6
xlate per-session deny udp any4 any4 eq domain
xlate per-session deny udp any4 any6 eq domain
xlate per-session deny udp any6 any4 eq domain
xlate per-session deny udp any6 any6 eq domain
```

手順

Per-session PAT の許可または拒否ルールを作成します。このルールはデフォルトルールの上に置かれますが、他の手動作成されたルールよりは下です。ルールは必ず、適用する順序で作成してください。

```
xlate per-session {permit | deny} {tcp | udp} source_ip [operator src_port] destination_ip [operator dest_port]
```

変換元と変換先の IP アドレスについては、次のように設定できます。

- **host ip_address** : IPv4 または IPv6 ホスト アドレスを指定します。
- **ip_address mask** : IPv4 ネットワーク アドレスおよびサブネット マスクを指定します。
- **ipv6-address/prefix-length** : IPv6 ネットワーク アドレスとプレフィックスを指定します。
- **any4** および **any6** : **any4** は IPv4 トラフィックだけを指定します。**any6** は any6 トラフィックを指定します。

operator では、変換元または変換先で使用されるポート番号の条件を指定します。デフォルトでは、すべてのポートです。使用できる演算子は、次のとおりです。

- **lt** : より小さい
- **gt** : より大きい
- **eq** : 等しい
- **neq** : 等しくない
- **range** : 値の包括的な範囲。この演算子を使用する場合は、2つのポート番号を指定します (例 : **range 100 200**) 。

例

次の例では、H.323 トラフィックのための拒否ルールを作成します。このトラフィックには Multi-Session PAT が使用されるようにするためです。

```
hostname(config)# xlate per-session deny tcp any4 209.165.201.7 eq 1720
hostname(config)# xlate per-session deny udp any4 209.165.201.7 range 1718 1719
```

次に、SIP UDP ポートにセッション単位の PAT を許可することで、クラスタのメンバー間での SIP の分散を有効にする例を示します。SIP TCP ポートではセッション単位の PAT がデフォルトであるため、デフォルトのルールを変更した場合を除き、TCP にルールは必要ありません。

```
hostname(config)# xlate per-session permit udp any4 any4 eq sip
```

スタティック NAT

ここでは、スタティック NAT とその実装方法について説明します。

スタティック NAT について

スタティック NAT では、実際のアドレスからマッピングアドレスへの固定変換が作成されます。マッピングアドレスは連続する各接続で同じなので、スタティック NAT では、双方向の接続（ホストへの接続とホストから接続の両方）を開始できます（接続を許可するアクセスルールが存在する場合）。一方、ダイナミック NAT および PAT では、各ホストが以降の各変換に対して異なるアドレスまたはポートを使用するので、双方向の開始はサポートされません。

次の図に、一般的なスタティック NAT のシナリオを示します。この変換は常にアクティブなので、実際のホストとリモートホストの両方が接続を開始できます。

図 21: スタティック NAT

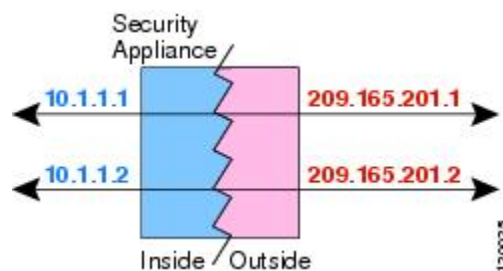

(注) 必要に応じて、双方向をディセーブルにできます。

ポート変換を設定したスタティック NAT

ポート変換を設定したスタティック NAT では、実際のプロトコルおよびポートとマッピングされたプロトコルおよびポートを指定できます。

スタティック NAT を使用してポートを指定する場合、ポートまたは IP アドレスを同じ値にマッピングするか、別の値にマッピングするかを選択できます。

次の図に、ポート変換が設定された一般的なスタティック NAT のシナリオを示します。自身にマッピングしたポートと、別の値にマッピングしたポートの両方を示しています。いずれのケースでも、IP アドレスは別の値にマッピングされています。この変換は常にアクティブなので、変換されたホストとリモートホストの両方が接続を開始できます。

図 22: ポート変換を設定したスタティック NAT の一般的なシナリオ

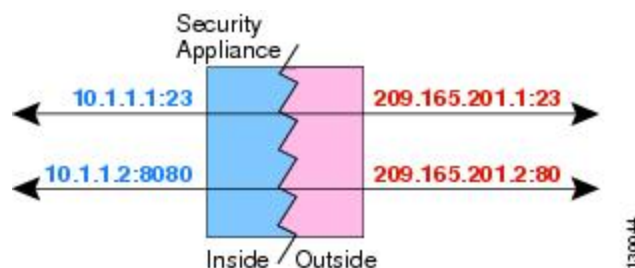

ポート変換ルールを設定したスタティック NAT は、指定されたポートの宛先 IP アドレスのみにアクセスを制限します。NAT ルール対象外の別のポートで宛先 IP アドレスにアクセスしようとする、接続がブロックされます。さらに、Twice NAT の場合、NAT ルールの送信元 IP アドレスと一致しないトラフィックが宛先 IP アドレスと一致する場合、宛先ポートに関係なくドロップされます。したがって、宛先 IP アドレスに対して許可される他のすべてのトラフィックに追加ルールを追加する必要があります。たとえば、ポートを指定せずに IP アドレスにスタティック NAT ルールを設定し、ポート変換ルールの後ろにそれを配置できます。



- (注) セカンダリ チャネルのアプリケーションインスペクションが必要なアプリケーション (FTP、VoIP など) を使用する場合は、NAT が自動的にセカンダリ ポートを変換します。

次に、ポート変換を設定したスタティック NAT のその他の使用例の一部を示します。

アイデンティティ ポート変換を設定したスタティック NAT

内部リソースへの外部アクセスを簡素化できます。たとえば、異なるポートでサービスを提供する3つの個別のサーバ (FTP、HTTP、SMTP など) がある場合は、それらのサービスにアクセスするための単一の IP アドレスを外部ユーザに提供できます。その後、アイデンティティ ポート変換を設定したスタティック NAT を設定し、アクセスしようとしているポートに基づいて、単一の外部 IP アドレスを実サーバの正しい IP アドレスにマッピングすることができます。サーバは標準のポート (それぞれ 21、80、および 25) を使用しているため、ポートを変更する必要はありません。この例の設定方法については、[FTP、HTTP、および SMTP の単一アドレス \(ポート変換を設定したスタティック NAT\) \(301 ページ\)](#) を参照してください。

標準以外のポートのポート変換を設定したスタティック NAT

ポート変換を設定したスタティック NAT を使用すると、予約済みポートから標準以外のポートへの変換や、その逆の変換も実行できます。たとえば、内部 Web サーバがポート 8080 を使用する場合、ポート 80 に接続することを外部ユーザに許可し、その後、変換を元のポート 8080 に戻すことができます。同様に、セキュリティをさらに高めるには、Web ユーザに標準以外のポート 6785 に接続するように指示し、その後、変換をポート 80 に戻すことができます。

ポート変換を設定したスタティック インターフェイス NAT

スタティック NAT は、実際のアドレスをインターフェイス アドレスとポートの組み合わせにマッピングするように設定できます。たとえば、デバイスの外部インターフェイスへの Telnet アクセスを内部ホストにリダイレクトする場合、内部ホストの IP アドレス/ポート 23 を外部インターフェイス アドレス/ポート 23 にマッピングできます。

一対多のスタティック NAT

通常、スタティック NAT は 1 対 1 のマッピングで設定します。しかし場合によっては、1 つの実際のアドレスを複数のマッピング アドレスに設定することがあります (1 対多)。1 対多のスタティック NAT を設定する場合、実際のホストがトラフィックを開始すると、常に最初のマッピングアドレスが使用されます。しかし、ホストに向けて開始されたトラフィックの場

合、任意のマッピングアドレスへのトラフィックを開始でき、1つの実際のアドレスには変換されません。

次の図に、一般的な1対多のスタティック NAT シナリオを示します。実際のホストが開始すると、常に最初のマッピングアドレスが使用されるため、実際のホスト IP/最初のマッピング IP の変換は、理論的には双方向変換のみが行われます。

図 23: 一対多のスタティック NAT

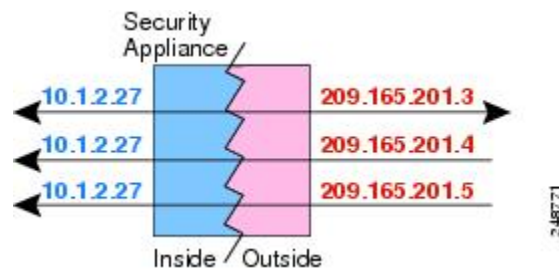

たとえば、10.1.2.27 にロードバランサが存在するとします。要求される URL に応じて、トラフィックを正しい Web サーバにリダイレクトします。この例の設定方法については、[複数のマッピングアドレス \(スタティック NAT、一対多\) を持つ内部ロードバランサ \(300 ページ\)](#) を参照してください。

図 24: 一対多のスタティック NAT の例

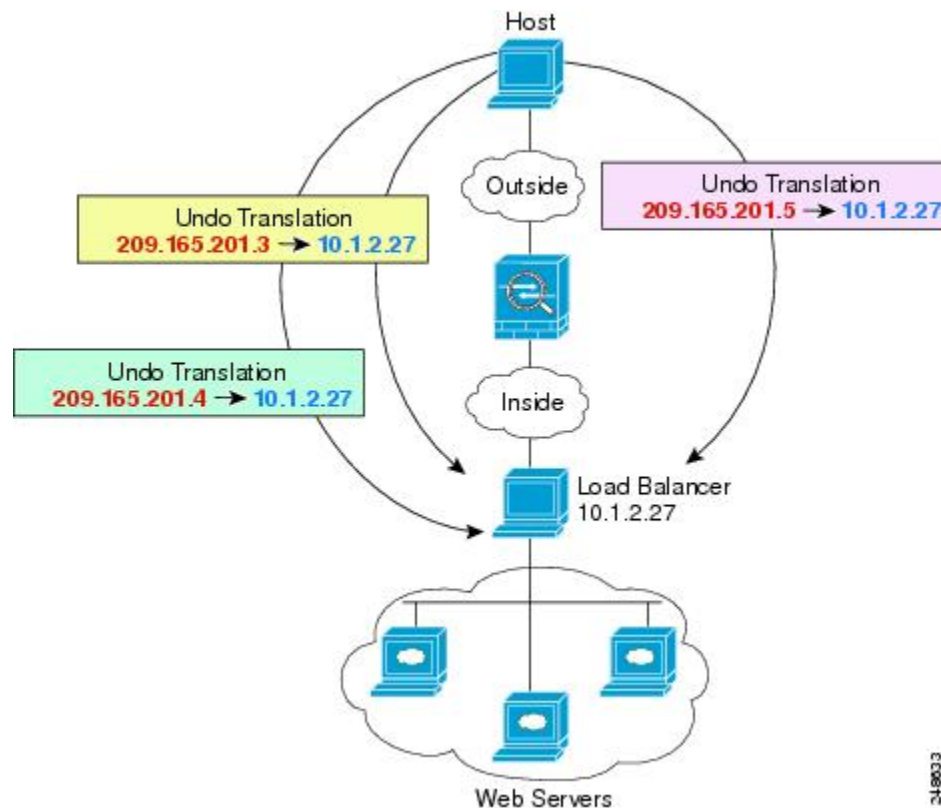

他のマッピング シナリオ (非推奨)

NATには、1対1、1対多だけでなく、少対多、多対少、多対1など任意の種類スタティック マッピング シナリオを使用できるという柔軟性があります。1対1マッピングまたは1対多マッピングだけを使用することをお勧めします。これらの他のマッピング オプションは、予期しない結果が発生する可能性があります。

機能的には、少対多は、1対多と同じです。しかし、コンフィギュレーションが複雑化して、実際のマッピングが一目では明らかでない場合があるため、必要とする実際の各アドレスに対して1対多のコンフィギュレーションを作成することを推奨します。たとえば、少対多のシナリオでは、少数の実際のアドレスが多数のマッピングアドレスに順番にマッピングされます (Aは1、Bは2、Cは3)。すべての実際のアドレスがマッピングされたら、次にマッピングされるアドレスは、最初の実際のアドレスにマッピングされ、すべてのマッピングアドレスがマッピングされるまで続行されます (Aは4、Bは5、Cは6)。この結果、実際の各アドレスに対して複数のマッピングアドレスが存在することになります。1対多のコンフィギュレーションのように、最初のマッピングだけが双方向であり、以降のマッピングでは、実際のホストへのトラフィックを開始できますが、実際のホストからのすべてのトラフィックは、送信元の最初のマッピングアドレスだけを使用できます。

次の図に、一般的な少対多のスタティック NAT シナリオを示します。

図 25: 少対多のスタティック NAT

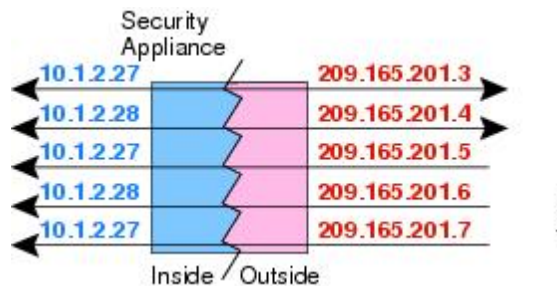

多対少または多対1コンフィギュレーションでは、マッピングアドレスよりも多くの実際のアドレスが存在します。実際のアドレスが不足するよりも前に、マッピングアドレスが不足します。双方向の開始を実現できるのは、最下位の実際の IP アドレスとマッピングされたプールの中でマッピングを行ったときだけです。残りの上位の実際のアドレスはトラフィックを開始できますが、これらへのトラフィックを開始できません。接続のリターントラフィックは、接続の固有の5つの要素 (送信元 IP、宛先 IP、送信元ポート、宛先ポート、プロトコル) によって適切な実際のアドレスに転送されます。



- (注) 多対少または多対1の NAT は PAT ではありません。2つの実際のホストが同じ送信元ポート番号を使用して同じ外部サーバおよび同じ TCP 宛先ポートにアクセスする場合は、両方のホストが同じ IP アドレスに変換されると、アドレスの競合がある (5つのタプルが一意でない) ため、両方の接続がリセットされます。

次の図に、一般的な多対少のスタティック NAT シナリオを示します。

図 26: 多対少のスタティック NAT

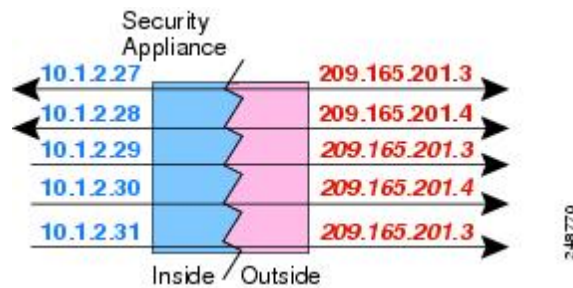

このようにスタティックルールを使用するのではなく、双方向の開始を必要とするトラフィックに1対1のルールを作成し、残りのアドレスにダイナミックルールを作成することをお勧めします。

スタティック ネットワーク オブジェクト NAT またはポート変換を設定したスタティック NAT の設定

この項では、ネットワーク オブジェクト NAT を使用してスタティック NAT ルールを設定する方法について説明します。

手順

ステップ 1 (任意) マッピングアドレスにネットワーク オブジェクト (**object network** コマンド) またはネットワーク オブジェクト グループ (**object-group network** コマンド) を作成します。

- オブジェクトを使用する代わりに、インラインアドレスを設定するか、またはインターフェイスアドレスを指定できます (ポート変換を使用するスタティック NAT の場合)。
- オブジェクトを使用する場合は、オブジェクトまたはグループにホスト、範囲、またはサブネットを入れることができます。

ステップ 2 NAT を設定するネットワーク オブジェクトを作成または編集します。 **object network obj_name**

例 :

```
hostname(config)# object network my-host-obj1
```

ステップ 3 (正しいアドレスがあるオブジェクトを編集する場合はスキップする) 変換する実際の IPv4 または IPv6 アドレスを定義します。

- **host {IPv4_address|IPv6_address}** : 単一のホストの IPv4 または IPv6 アドレス。たとえば、10.1.1.1 または 2001:DB8::0DB8:800:200C:417A。
- **subnet {IPv4_address IPv4_mask|IPv6_address|IPv6_prefix}** : ネットワークのアドレス。IPv4 サブネットの場合、10.0.0.0 255.0.0.0 のように、スペースの後ろにマスクを含めます。IPv6

の場合、2001:DB8:0:CD30::/60 のように、アドレスとプレフィックスを単一のユニット（スペースなし）として含めます。

- **range start address end address** : アドレスの範囲。IPv4 または IPv6 の範囲を指定できます。マスクまたはプレフィックスを含めないでください。

例 :

```
hostname(config-network-object)# subnet 10.2.1.0 255.255.255.0
```

ステップ 4 オブジェクト IP アドレスのスタティック NAT を設定します。特定のオブジェクトに対して 1 つの NAT ルールだけを定義できます。

```
nat(real_ifc,mapped_ifc) static {mapped_inline_host_ip | mapped_obj} [interface [ipv6]] [net-to-net] [dns | service {tcp | udp | sctp} real_port mapped_port] [no-proxy-arp]
```

それぞれの説明は次のとおりです。

- **インターフェイス** : (ブリッジグループメンバーのインターフェイスに必要) 実際のインターフェイス (*real_ifc*) およびマッピングインターフェイス (*mapped_ifc*) を指定します。丸カッコを含める必要があります。ルーテッドモードでは、実際のインターフェイスおよびマッピングインターフェイスを指定しない場合は、すべてのインターフェイスが使用されます。また、(any,outside) のようにインターフェイスのいずれかまたは両方にキーワード **any** を指定することもできます。ただし、**any** はブリッジグループのメンバインターフェイスには適用されません。
- **マッピング IP アドレス** : マッピング IP アドレスを次のいずれかとして指定できます。通常、1対1のマッピングでは、実際のアドレスと同じ数のマッピングアドレスを設定します。しかし、アドレスの数が一致しない場合もあります。[スタティック NAT \(273 ページ\)](#) を参照してください。
 - **mapped_inline_host_ip** : インラインホスト IP アドレス。これにより、ホストオブジェクトだけに 1対1のマッピングが提供されます。それ以外の場合は、多対1のマッピングを取得します。NAT46 または NAT66 変換では、IPv6 ネットワークアドレスを指定できます。
 - **mapped_obj** : 既存のネットワーク オブジェクトまたはグループ。IP アドレスの範囲に 1対1のマッピングを行うには、同じ数のアドレスを含む範囲を含むオブジェクトを選択します。
 - **interface** : (ポート変換を設定したスタティック NAT のみ) マッピングインターフェイスの IP アドレスがマッピングアドレスとして使用されます。**ipv6** を指定すると、インターフェイスの IPv6 アドレスが使用されます。このオプションでは、*mapped_ifc* に特定のインターフェイスを設定する必要があります。(マッピングされたインターフェイスがブリッジグループメンバーのときは、**interface** を指定できません) このキーワードは、インターフェイスの IP アドレスを使用するときに使用する必要があります。インラインで、またはオブジェクトとして入力することはできません。**service** キーワードも必ず設定します

- ネットツーネット：（任意）NAT 46 の場合、**net-to-net** を指定すると、最初の IPv4 アドレスが最初の IPv6 アドレスに、2 番目が 2 番目に、というように変換されます。このオプションを指定しない場合は、IPv4 埋め込み方式が使用されます。1 対 1 変換の場合は、このキーワードを使用する必要があります。
- DNS：（任意）**dns** キーワードは、DNS 応答を変換します。DNS インスペクションがイネーブルになっていることを確認してください（デフォルトではイネーブルです）。詳細については、「[NAT を使用した DNS クエリと応答の書き換え（327 ページ）](#)」を参照してください。
- ポート変換：（ポート変換を設定したスタティック NAT のみ）希望するプロトコルキーワードと実際のポートおよびマッピングポートとともに **service** を指定します。ポート番号または予約済みポートの名前（**http** など）のいずれかを入力できます。
- プロキシ ARP なし：（任意）マッピング IP アドレスに着信したパケットのプロキシ ARP をディセーブルにするには、**no-proxy-arp** を指定します。プロキシ ARP のディセーブル化が必要となる可能性がある状況については、[マッピングアドレスとルーティング（310 ページ）](#) を参照してください。

例：

```
hostname(config-network-object)#
nat (inside,outside) static MAPPED_IPS service tcp 80 8080
```

例

次の例では、内部にある実際のホスト 10.1.1.1 の、DNS リライトがイネーブルに設定された外部にある 10.2.2.2 へのスタティック NAT を設定します。

```
hostname(config)# object network my-host-obj1
hostname(config-network-object)# host 10.1.1.1
hostname(config-network-object)# nat (inside,outside) static 10.2.2.2 dns
```

次の例では、内部にある実際のホスト 10.1.1.1 の、マッピングされたオブジェクトを使用する外部にある 10.2.2.2 へのスタティック NAT を設定します。

```
hostname(config)# object network my-mapped-obj
hostname(config-network-object)# host 10.2.2.2

hostname(config-network-object)# object network my-host-obj1
hostname(config-network-object)# host 10.1.1.1
hostname(config-network-object)# nat (inside,outside) static my-mapped-obj
```

次の例では、10.1.1.1 の TCP ポート 21 の、外部インターフェイスのポート 2121 への、ポート変換を設定したスタティック NAT を設定します。

```
hostname(config)# object network my-ftp-server
```



```
hostname(config-network-object)# host 10.1.1.1
hostname(config-network-object)# nat (inside,outside) static interface service tcp 21
2121
```

次の例では、内部 IPv4 ネットワークを外部 IPv6 ネットワークにマッピングします。

```
hostname(config)# object network inside_v4_v6
hostname(config-network-object)# subnet 10.1.1.0 255.255.255.0
hostname(config-network-object)# nat (inside,outside) static 2001:DB8::/96
```

次の例では、内部 IPv6 ネットワークを外部 IPv6 ネットワークにマッピングします。

```
hostname(config)# object network inside_v6
hostname(config-network-object)# subnet 2001:DB8:AAAA::/96
hostname(config-network-object)# nat (inside,outside) static 2001:DB8:BBBB::/96
```

スタティック **Twice NAT** またはポート変換を設定したスタティック **NAT** の設定

この項では、Twice NAT を使用してスタティック NAT ルールを設定する方法について説明します。

手順

ステップ 1 送信元の実際アドレス、送信元のマッピングアドレス、宛先の実際アドレス、および宛先のマッピングアドレスに、ホストまたは範囲のネットワーク オブジェクト (**object network** コマンド)、またはネットワーク オブジェクトグループ (**object-group network** コマンド) を作成します。

- ポート変換を設定した送信元のスタティック インターフェイス NAT のみを設定する場合は、送信元のマッピングアドレスに対するオブジェクトの追加をスキップして、代わりに、**nat** コマンドに **interface** キーワードを指定できます。
- ポート変換を設定した宛先のスタティック インターフェイス NAT のみを設定する場合は、宛先のマッピングアドレスに対するオブジェクトの追加をスキップして、代わりに、**nat** コマンドに **interface** キーワードを指定できます。

オブジェクトを作成する場合は、次のガイドラインを考慮してください。

- マッピングされたオブジェクトまたはグループには、ホスト、範囲、またはサブネットを含めることができます。
- スタティック マッピングは、通常 1 対 1 です。したがって、実際のアドレスとマッピングアドレスの数は同じです。ただし、必要に応じて異なる数にすることができます。詳細については、[スタティック NAT \(273 ページ\)](#) を参照してください。

ステップ 2 (任意) 次のサービス オブジェクトを作成します。

- 送信元または宛先の実際のポート
- 送信元または宛先のマッピング ポート

サービス オブジェクトには、送信元ポートと宛先ポートの両方を含めることができますが、両方のサービス オブジェクトに送信元ポートまたは宛先ポートのいずれかを指定する必要があります。ご使用のアプリケーションが固定の送信元ポートを使用する場合（一部の DNS サーバなど）に送信元ポートおよび宛先ポートの両方を指定する必要がありますが、固定の送信元ポートはめったに使用されません。たとえば、送信元ホストのポートを変換する場合は、送信元サービスを設定します。

ステップ 3 スタティック NAT を設定します。

```
nat [(real_ifc,mapped_ifc)] [line | {after-object [line]}] source static real_ob [mapped_obj | interface [ipv6]] [destination static {mapped_obj | interface [ipv6]} real_obj] [service real_src_mapped_dest_svc_obj mapped_src_real_dest_svc_obj] [net-to-net] [dns] [unidirectional | no-proxy-arp] [inactive] [description desc]
```

それぞれの説明は次のとおりです。

- インターフェイス：（ブリッジ グループ メンバーのインターフェイスに必要）実際のインターフェイス (*real_ifc*) およびマッピング インターフェイス (*mapped_ifc*) を指定します。丸カッコを含める必要があります。ルーテッドモードでは、実際のインターフェイス およびマッピング インターフェイスを指定しない場合は、すべてのインターフェイスが使用されます。また、(*any,outside*) のようにインターフェイスのいずれかまたは両方にキーワード **any** を指定することもできます。ただし、**any** はブリッジ グループのメンバ インターフェイスには適用されません。
- セクションおよび行：（任意）デフォルトでは、NAT 規則は、NAT テーブルのセクション 1 の末尾に追加されます（[NAT ルールの順序 \(241 ページ\)](#) を参照）。セクション 1 ではなく、セクション 3（ネットワーク オブジェクト NAT ルールの後ろ）にルールを追加する場合、**after-auto** キーワードを使用します。ルールは、*line* 引数を使用して、適切なセクションの任意の場所に挿入できます。
- 送信元アドレス：
 - 実際のアドレス：ネットワーク オブジェクトまたはグループを指定します。アイデンティティ NAT に使用される **any** キーワードを使用しないでください。
 - マッピング アドレス：異なるネットワーク オブジェクトまたはグループを指定します。ポート変換を設定したスタティック インターフェイス NAT に限り、**interface** キーワードを指定できます。**ipv6** を指定すると、インターフェイスの IPv6 アドレスが使用されます。**interface** を指定する場合、**service** キーワードも設定します（この場合、サービス オブジェクトは送信元ポートだけを含む必要があります）。このオプションでは、*mapped_ifc* に特定のインターフェイスを設定する必要があります。（マッピングされたインターフェイスがブリッジ グループ メンバーのときは、**interface** を指定できません）詳細については、「[ポート変換を設定したスタティック NAT \(274 ページ\)](#)」を参照してください。

- 宛先アドレス（任意）：
 - マッピングアドレス：ネットワーク オブジェクトまたはグループを指定します。ポート変換が設定されたスタティック インターフェイス NAT に限り、**interface** キーワードを指定します。**ipv6** を指定すると、インターフェイスの IPv6 アドレスが使用されます。**interface** を指定する場合、必ず **service** キーワードも設定します（この場合、サービス オブジェクトは宛先ポートだけを含む必要があります）。このオプションでは、**real_ifc** に特定のインターフェイスを設定する必要があります。（マッピングされたインターフェイスがブリッジグループ メンバーのときは、**interface** を指定できません）
 - 実際のアドレス：ネットワーク オブジェクトまたはグループを指定します。アイデンティティ NAT では、実際のアドレスとマッピング アドレスの両方に単に同じオブジェクトまたはグループを使用します。
- ポート：（任意）実際のサービス オブジェクトおよびマッピングされたサービス オブジェクトとともに、**service** キーワードを指定します。送信元ポート変換の場合、オブジェクトは送信元サービスを指定する必要があります。送信元ポート変換のコマンド内のサービス オブジェクトの順序は、**service real_obj mapped_obj** です。宛先ポート変換の場合、オブジェクトは宛先サービスを指定する必要があります。宛先ポート変換のサービス オブジェクトの順序は、**service mapped_obj real_obj** です。オブジェクトで送信元ポートと宛先ポートの両方を指定することはほとんどありませんが、この場合には、最初のサービス オブジェクトに実際の送信元ポート/マッピングされた宛先ポートが含まれます。2つめのサービス オブジェクトには、マッピングされた送信元ポート/実際の宛先ポートが含まれます。アイデンティティ ポート変換の場合、実際のポートとマッピング ポートの両方（コンフィギュレーションに応じて、送信元ポート、宛先ポート、またはその両方）に同じサービス オブジェクトを使用するだけです。
- ネットツーネット：（任意）NAT 46 の場合、**net-to-net** を指定すると、最初の IPv4 アドレスが最初の IPv6 アドレスに、2 番目が 2 番目に、というように変換されます。このオプションを指定しない場合は、IPv4 埋め込み方式が使用されます。1 対 1 変換の場合は、このキーワードを使用する必要があります。
- DNS：（任意、送信元にも適用されるルール）**dns** キーワードは、DNS 応答を変換します。DNS インспекションがイネーブルになっていることを確認してください（デフォルトではイネーブルです）。宛先アドレスを設定する場合、**dns** キーワードは設定できません。詳細については、「[NAT を使用した DNS クエリと応答の書き換え（327 ページ）](#)」を参照してください。
- 単方向：（任意）宛先アドレスが送信元アドレスへのトラフィックを開始できないようにするには、**unidirectional** を指定します。
- プロキシ ARP なし：（任意）マッピング IP アドレスに着信したパケットのプロキシ ARP をディセーブルにするには、**no-proxy-arp** を指定します。詳細については、「[マッピング アドレスとルーティング（310 ページ）](#)」を参照してください。

- 非アクティブ：（任意）コマンドを削除する必要なくこの規則を非アクティブにするには、**inactive** キーワードを使用します。再度アクティブ化するには、**inactive** キーワードを除いてコマンド全体を再入力します。
- 説明：（任意）**description** キーワードを使用して、最大 200 文字の説明を入力します。

例：

```
hostname(config)# nat (inside,dmz) source static MyInsNet MyInsNet_mapped
destination static Server1 Server1 service REAL_SRC_SVC MAPPED_SRC_SVC
```

例

次に、ポート変換を使用するスタティック インターフェイス NAT の使用例を示します。外部にあるホストが、宛先ポート 65000 ~ 65004 を指定して外部インターフェイス IP アドレスに接続することにより、内部にある FTP サーバにアクセスします。トラフィックは、192.168.10.100:6500 ~ 65004 の内部 FTP サーバに変換されません。コマンドで指定した送信元アドレスとポートを変換するため、サービスオブジェクトには送信元ポート範囲（宛先ポートではなく）を指定することに注意してください。宛先ポートは「any」です。スタティック NAT は双方向であるため、「送信元」および「宛先」を使用して一次的にコマンドキーワードを扱うものであり、パケット内の実際の送信元および実際の宛先のアドレスとポートは、パケットを送信するホストによって異なります。この例では、外部から内部への接続が発生しているため、FTP サーバの「送信元」アドレスとポートは、実際には発信元パケット内では宛先アドレスとポートになります。

```
hostname(config)# object service FTP_PASV_PORT_RANGE
hostname(config-service-object)# service tcp source range 65000 65004

hostname(config)# object network HOST_FTP_SERVER
hostname(config-network-object)# host 192.168.10.100

hostname(config)# nat (inside,outside) source static HOST_FTP_SERVER interface
service FTP_PASV_PORT_RANGE FTP_PASV_PORT_RANGE
```

次に、IPv6 ネットワークへのアクセス時のある IPv6 から別の IPv6 へのスタティック変換、および IPv4 ネットワークへのアクセス時の IPv4 PAT プールへのダイナミック PAT 変換の例を示します。

```
hostname(config)# object network INSIDE_NW
hostname(config-network-object)# subnet 2001:DB8:AAAA::/96

hostname(config)# object network MAPPED_IPv6_NW
hostname(config-network-object)# subnet 2001:DB8:BBBB::/96

hostname(config)# object network OUTSIDE_IPv6_NW
hostname(config-network-object)# subnet 2001:DB8:CCCC::/96

hostname(config)# object network OUTSIDE_IPv4_NW
```

```
hostname(config-network-object)# subnet 10.1.1.0 255.255.255.0

hostname(config)# object network MAPPED_IPv4_POOL
hostname(config-network-object)# range 10.1.2.1 10.1.2.254

hostname(config)# nat (inside,outside) source static INSIDE_NW MAPPED_IPv6_NW
destination static OUTSIDE_IPv6_NW OUTSIDE_IPv6_NW
hostname(config)# nat (inside,outside) source dynamic INSIDE_NW pat-pool MAPPED_IPv4_POOL
destination static OUTSIDE_IPv4_NW OUTSIDE_IPv4_NW
```

アイデンティティ NAT

IP アドレスを自身に変換する必要がある NAT コンフィギュレーションを設定できます。たとえば、NAT を各ネットワークに適するものの、1つのネットワークを NAT から除外するという広範なルールを作成する場合、スタティック NAT ルールを作成して、アドレスを自身に変換することができます。アイデンティティ NAT は、NAT からクライアントトラフィックを除外する必要がある、リモートアクセス VPN で必要です。

次の図に、一般的なアイデンティティ NAT のシナリオを示します。

図 27: アイデンティティ NAT

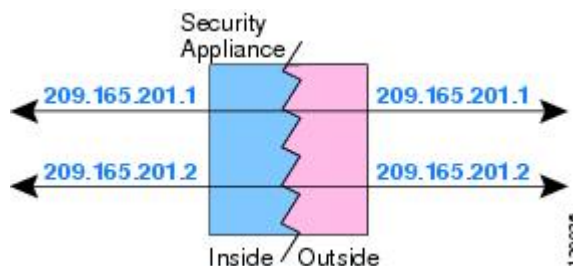

ここでは、アイデンティティ NAT の設定方法について説明します。

アイデンティティ ネットワーク オブジェクト NAT の設定

この項では、ネットワーク オブジェクト NAT を使用してアイデンティティ NAT ルールを設定する方法について説明します。

手順

- ステップ 1** (任意) マッピングアドレスにネットワーク オブジェクト (**object network** コマンド) またはネットワーク オブジェクト グループ (**object-group network** コマンド) を作成します。
- オブジェクトを使用する代わりに、インライン アドレスを設定できます。
 - オブジェクトを使用する場合は、オブジェクトは、変換する実際のアドレスと一致する必要があります。

ステップ 2 NAT を設定するネットワーク オブジェクトを作成または編集します。 **object network obj_name** 各オブジェクトのコンテンツが同一である必要がある場合でも、オブジェクトはマッピングアドレスに使用する内容とは異なるオブジェクトにする必要があります。

例 :

```
hostname(config)# object network my-host-obj1
```

ステップ 3 (正しいアドレスがあるオブジェクトを編集する場合はスキップする) 変換する実際の IPv4 または IPv6 アドレスを定義します。

- **host {IPv4_address|IPv6_address}** : 単一のホストの IPv4 または IPv6 アドレス。たとえば、10.1.1.1 または 2001:DB8::0DB8:800:200C:417A。
- **subnet {IPv4_address IPv4_mask|IPv6_address/IPv6_prefix}** : ネットワークのアドレス。IPv4 サブネットの場合、10.0.0.0 255.0.0.0 のように、スペースの後ろにマスクを含めます。IPv6 の場合、2001:DB8:0:CD30::/60 のように、アドレスとプレフィックスを単一のユニット (スペースなし) として含めます。
- **range start_address end_address** : アドレスの範囲。IPv4 または IPv6 の範囲を指定できません。マスクまたはプレフィックスを含めないでください。

例 :

```
hostname(config-network-object)# subnet 10.2.1.0 255.255.255.0
```

ステップ 4 オブジェクト IP アドレスの **アイデンティティ NAT** を設定します。特定のオブジェクトに対して 1 つの NAT ルールだけを定義できます。

nat [(real_ifc,mapped_ifc)] static {mapped_inline_host_ip|mapped_obj} [no-proxy-arp] [route-lookup]

それぞれの説明は次のとおりです。

- **インターフェイス** : (ブリッジグループメンバーのインターフェイスに必要) 実際のインターフェイス (*real_ifc*) およびマッピングインターフェイス (*mapped_ifc*) を指定します。丸カッコを含める必要があります。ルーテッドモードでは、実際のインターフェイスおよびマッピングインターフェイスを指定しない場合は、すべてのインターフェイスが使用されます。また、(any,outside) のようにインターフェイスのいずれかまたは両方にキーワード **any** を指定することもできます。ただし、**any** はブリッジグループのメンバインターフェイスには適用されません。
- **マッピング IP アドレス** : マッピングアドレスと実際のアドレスの両方に同じ IP アドレスを設定するようにしてください。次のいずれかを使用します。
 - **mapped_inline_host_ip** : インラインホスト IP アドレス。これにより、ホストオブジェクトだけにアイデンティティ NAT が提供されます。
 - **mapped_obj** : 実際のオブジェクトと同じアドレスを含むネットワークオブジェクトまたはグループ。

- プロキシ ARP なし：（任意）マッピング IP アドレスに着信したパケットのプロキシ ARP をディセーブルにするには、**no-proxy-arp** を指定します。プロキシ ARP のディセーブル化が必要となる可能性がある状況については、[マッピングアドレスとルーティング（310 ページ）](#) を参照してください。
- ルートルックアップ：（ルーテッドモードのみ、インターフェイスを指定）NAT コマンドに指定したインターフェイスを使用する代わりに、ルートルックアップを使用して出力インターフェイスを決定するには、**route-lookup** を指定します。詳細については、「[出力インターフェイスの決定（313 ページ）](#)」を参照してください。

例：

```
hostname(config-network-object)# nat (inside,outside) static MAPPED_IPS
```

例

次の例では、インラインのマッピングアドレスを使用して、ホストアドレスを自身にマッピングします。

```
hostname(config)# object network my-host-obj1
hostname(config-network-object)# host 10.1.1.1
hostname(config-network-object)# nat (inside,outside) static 10.1.1.1
```

次の例では、ネットワークオブジェクトを使用して、ホストアドレスを自身にマッピングします。

```
hostname(config)# object network my-host-obj1-identity
hostname(config-network-object)# host 10.1.1.1

hostname(config-network-object)# object network my-host-obj1
hostname(config-network-object)# host 10.1.1.1
hostname(config-network-object)# nat (inside,outside) static my-host-obj1-identity
```

アイデンティティ Twice NAT の設定

この項では、Twice NAT を使用してアイデンティティ NAT ルールを設定する方法について説明します。

手順

- ステップ 1** 送信元の実際アドレス（通常、送信元のマッピングアドレスに同じオブジェクトを使用）、宛先の実際アドレス、および宛先のマッピングアドレスに、ホストまたは範囲のネットワー

ク オブジェクト (**object network** コマンド) 、またはネットワーク オブジェクト グループ (**object-group network** コマンド) を作成します。

- すべてのアドレスに対してアイデンティティ NAT を実行する場合、送信元の実際のアドレスのオブジェクトの作成をスキップして、代わりに、**nat** コマンドで **any any** キーワードを使用できます。
- ポート変換を設定した宛先のスタティック インターフェイス NAT のみを設定する場合は、宛先のマッピングアドレスに対するオブジェクトの追加をスキップして、代わりに、**nat** コマンドに **interface** キーワードを指定できます。

オブジェクトを作成する場合は、次のガイドラインを考慮してください。

- マッピングされたオブジェクトまたはグループには、ホスト、範囲、またはサブネットを含めることができます。
- 実際のオブジェクトとマッピングされた送信元オブジェクトが一致する必要があります。両方に同じオブジェクトを使用することも、同じ IP アドレスが含まれる個別のオブジェクトを作成することもできます。

ステップ 2 (任意) 次のサービス オブジェクトを作成します。

- 送信元または宛先の実際のポート
- 送信元または宛先のマッピング ポート

サービス オブジェクトには、送信元ポートと宛先ポートの両方を含めることができますが、両方のサービス オブジェクトに送信元ポートまたは宛先ポートのいずれかを指定する必要があります。ご使用のアプリケーションが固定の送信元ポートを使用する場合 (一部の DNS サーバなど) に送信元ポートおよび宛先ポートの両方を指定する必要がありますが、固定の送信元ポートはめったに使用されません。たとえば、送信元ホストのポートを変換する場合は、送信元サービスを設定します。

ステップ 3 アイデンティティ NAT を設定します。

```
nat [(real_ifc,mapped_ifc)] [line | {after-object [line]}] source static {nw_obj nw_obj | any any}
[destination static {mapped_obj | interface [ipv6]} real_obj] [service real_src_mapped_dest_svc_obj
mapped_src_real_dest_svc_obj] [no-proxy-arp] [route-lookup] [inactive] [description desc]
```

それぞれの説明は次のとおりです。

- インターフェイス： (ブリッジグループ メンバーのインターフェイスに必要) 実際のインターフェイス (*real_ifc*) およびマッピング インターフェイス (*mapped_ifc*) を指定します。丸カッコを含める必要があります。ルーテッドモードでは、実際のインターフェイス およびマッピング インターフェイスを指定しない場合は、すべてのインターフェイスが使用されます。また、 (*any,outside*) のようにインターフェイスのいずれかまたは両方にキーワード **any** を指定することもできます。ただし、**any** はブリッジグループのメンバ インターフェイスには適用されません。
- セクションおよび行： (任意) デフォルトでは、NAT 規則は、NAT テーブルのセクション 1 の末尾に追加されます (NAT ルールの順序 (241 ページ) を参照)。セクション 1 で

はなく、セクション 3 (ネットワーク オブジェクト NAT ルールの後ろ) にルールを追加する場合、**after-auto** キーワードを使用します。ルールは、*line* 引数を使用して、適切なセクションの任意の場所に挿入できます。

- 送信元アドレス：実際のアドレスとマッピングアドレスの両方にネットワーク オブジェクト、グループ、または **any** キーワードを指定します。
- 宛先アドレス (任意) :
 - マッピングアドレス：ネットワーク オブジェクトまたはグループを指定します。ポート変換が設定されたスタティック インターフェイス NAT に限り、**interface** キーワードを指定します。**ipv6** を指定すると、インターフェイスの IPv6 アドレスが使用されます。**interface** を指定する場合、必ず **service** キーワードも設定します (この場合、サービス オブジェクトは宛先ポートだけを含む必要があります)。このオプションでは、*real_ifc* に特定のインターフェイスを設定する必要があります。(実際のインターフェイスがブリッジグループ メンバーである場合、**interface** を指定することはできません)
 - 実際のアドレス：ネットワーク オブジェクトまたはグループを指定します。アイデンティティ NAT では、実際のアドレスとマッピングアドレスの両方に単に同じオブジェクトまたはグループを使用します。
- ポート：(任意) 実際のサービス オブジェクトおよびマッピングされたサービス オブジェクトとともに、**service** キーワードを指定します。送信元ポート変換の場合、オブジェクトは送信元サービスを指定する必要があります。送信元ポート変換のコマンド内のサービス オブジェクトの順序は、**service real_obj mapped_obj** です。宛先ポート変換の場合、オブジェクトは宛先サービスを指定する必要があります。宛先ポート変換のサービス オブジェクトの順序は、**service mapped_obj real_obj** です。オブジェクトで送信元ポートと宛先ポートの両方を指定することはほとんどありませんが、この場合には、最初のサービス オブジェクトに実際の送信元ポート/マッピングされた宛先ポートが含まれます。2つめのサービス オブジェクトには、マッピングされた送信元ポート/実際の宛先ポートが含まれます。アイデンティティ ポート変換の場合、実際のポートとマッピング ポートの両方 (コンフィギュレーションに応じて、送信元ポート、宛先ポート、またはその両方) に同じサービス オブジェクトを使用するだけです。
- プロキシ ARP なし：(任意) マッピング IP アドレスに着信したパケットのプロキシ ARP をディセーブルにするには、**no-proxy-arp** を指定します。詳細については、「[マッピング アドレスとルーティング \(310 ページ\)](#)」を参照してください。
- ルート ルックアップ：(任意、ルーテッド モードのみ、インターフェイスを指定) NAT コマンドに指定したインターフェイスを使用する代わりに、ルート ルックアップを使用して出力インターフェイスを決定するには、**route-lookup** を指定します。詳細については、「[出力インターフェイスの決定 \(313 ページ\)](#)」を参照してください。
- 非アクティブ：(任意) コマンドを削除する必要なくこの規則を非アクティブにするには、**inactive** キーワードを使用します。再度アクティブ化するには、**inactive** キーワードを除いてコマンド全体を再入力します。

- 説明：（オプション）**description** キーワードを使用して、最大 200 文字の説明を入力します。

例：

```
hostname(config)# nat (inside,outside) source static MyInsNet MyInsNet
destination static Server1 Server1
```

NAT のモニタリング

NAT をモニタするには、次のコマンドを使用します。

- **show nat**

各 NAT ルールのヒットを含む NAT の統計情報を表示します。

- **show nat pool**

割り当てられたアドレスとホスト、および割り当て回数を含む、NAT プールの統計情報を表示します。

- **show running-config nat**

NAT コンフィギュレーションを表示します。**show running-config object** を使用してオブジェクト NAT ルールを表示することはできません。修飾子を指定せずに **show running-config** コマンドを使用すると、NAT ルールが含まれるオブジェクトが 2 回表示されます。最初に基本アドレス設定とともに、その後、設定で NAT ルールとともにオブジェクトが表示されます。完全なオブジェクトは、アドレスと NAT ルールとともにユニットとして表示されません。

- **show xlate**

現在の NAT セッション情報を表示します。

NAT の履歴

機能名	プラットフォームリリース	説明
ネットワーク オブジェクト NAT	8.3(1)	ネットワーク オブジェクトの IP アドレスの NAT を設定します。 nat （オブジェクトネットワークコンフィギュレーションモード）、 show nat 、 show xlate 、 show nat pool コマンドが導入または変更されました。

機能名	プラットフォーム リリース	説明
Twice NAT	8.3(1)	<p>Twice NAT では、1 つのルールで送信元アドレスおよび宛先アドレスの両方を識別できます。</p> <p>nat、show nat、show xlate、show nat pool コマンドが変更または導入されました。</p>
アイデンティティ NAT の設定が可能なプロキシ ARP およびルート ルックアップ	8.4(2)/8.5(1)	<p>アイデンティティ NAT の以前のリリースでは、プロキシ ARP はディセーブルにされ、出力インターフェイスの決定には常にルート ルックアップが使用されていました。これらを設定することはできませんでした。8.4(2)以降、アイデンティティ NAT のデフォルト動作は他のスタティック NAT コンフィギュレーションの動作に一致するように変更されました。これにより、デフォルトでプロキシ ARP はイネーブルにされ、NAT コンフィギュレーションにより出力インターフェイスが決定されるようになりました（指定されている場合）。これらの設定をそのまま残すこともできますし、個別にイネーブルまたはディセーブルにすることもできます。通常スタティック NAT のプロキシ ARP をディセーブルにすることもできるようになっています。</p> <p>8.3 よりも前の設定の場合、8.4(2) 以降への NAT 免除ルール (nat 0 access-list コマンド) の移行には、プロキシ ARP をディセーブルにするキーワード no-proxy-arp およびルート ルックアップを使用するキーワード route-lookup があります。8.3(2) および 8.4(1) への移行に使用された unidirectional キーワードは、移行に使用されなくなりました。8.3(1)、8.3(2)、8.4(1) から 8.4(2) にアップグレードすると、既存機能を保持するため、すべてのアイデンティティ NAT コンフィギュレーションに no-proxy-arp キーワードと route-lookup キーワードが含まれるようになっています。unidirectional キーワードは削除されました。</p> <p>nat static [no-proxy-arp] [route-lookup] コマンドが変更されました。</p>

機能名	プラットフォーム リリース	説明
PAT プールおよびラウンドロビンアドレス割り当て	8.4(2)/8.5(1)	<p>1つのアドレスの代わりに、PATアドレスのプールを指定できるようになりました。また、オプションで、PATアドレスのすべてのポートを使用してからプール内の次のアドレスを使用するのではなく、PATアドレスのラウンドロビン割り当てをイネーブルにすることもできます。これらの機能は、1つのPATアドレスで多数の接続を行っている場合にそれがDoS攻撃の対象となることを防止するのに役立ちます。またこの機能により、多数のPATアドレスを簡単に設定できます。</p> <p>nat dynamic [pat-pool mapped_object [round-robin]] コマンドおよび nat source dynamic [pat-pool mapped_object [round-robin]] コマンドが変更されました。</p>
ラウンドロビンPATプール割り当てで、既存のホストの同じIPアドレスを使用する	8.4(3)	<p>ラウンドロビン割り当てでPATプールを使用するときに、ホストに既存の接続がある場合、そのホストからの後続の接続では、ポートが使用可能であれば同じPAT IPアドレスが使用されます。</p> <p>変更されたコマンドはありません。</p> <p>この機能は、8.5(1)または8.6(1)では使用できません。</p>
PATプールのPATポートのフラットな範囲	8.4(3)	<p>使用できる場合、実際の送信元ポート番号がマッピングポートに対して使用されます。ただし、実際のポートが使用できない場合は、デフォルトで、マッピングポートは実際のポート番号と同じポート範囲（0～511、512～1023、および1024～65535）から選択されます。そのため、1024よりも下のポートには、小さいPATプールのみがあります。</p> <p>下位ポート範囲を使用するトラフィックが数多くある場合は、PATプールを使用するときに、サイズが異なる3つの層の代わりにフラットなポート範囲を使用するように指定できます。1024～65535または1～65535です。</p> <p>nat dynamic [pat-pool mapped_object [flat [include-reserve]]] コマンドおよび nat source dynamic [pat-pool mapped_object [flat [include-reserve]]] コマンドが変更されました。</p> <p>この機能は、8.5(1)または8.6(1)では使用できません。</p>

機能名	プラットフォーム リリース	説明
PAT プールの拡張 PAT	8.4(3)	<p>各 PAT IP アドレスでは、最大 65535 個のポートを使用できます。65535 個のポートで変換が不十分な場合は、PAT プールに対して拡張 PAT をイネーブルにすることができます。拡張 PAT では、変換情報の宛先アドレスとポートを含め、IP アドレスごとではなく、サービスごとに 65535 個のポートが使用されます。</p> <p>nat dynamic [pat-pool mapped_object [extended]] コマンドおよび nat source dynamic [pat-pool mapped_object [extended]] コマンドが変更されました。</p> <p>この機能は、8.5(1) または 8.6(1) では使用できません。</p>

機能名	プラットフォームリリース	説明
VPN ピアのローカル IP アドレスを変換してピアの実際の IP アドレスに戻す自動 NAT ルール	8.4(3)	<p>まれに、内部ネットワークで、割り当てられたローカル IP アドレスではなく、VPN ピアの実際の IP アドレスを使用する場合があります。VPN では通常、内部ネットワークにアクセスするために、割り当てられたローカル IP アドレスがピアに指定されます。ただし、内部サーバおよびネットワークセキュリティがピアの実際の IP アドレスに基づく場合などに、ローカル IP アドレスを変換してピアの実際のパブリック IP アドレスに戻す場合があります。</p> <p>この機能は、トンネルグループごとに 1 つのインターフェイスでイネーブルにすることができます。VPN セッションが確立または切断されると、オブジェクト NAT ルールが動的に追加および削除されます。ルールは show nat コマンドを使用して表示できます。</p> <p>ルーティングの問題のため、この機能が必要でない場合は、この機能の使用は推奨しません。ご使用のネットワークとの機能の互換性を確認するには、Cisco TAC にお問い合わせください。次の制限事項を確認してください。</p> <ul style="list-style-type: none"> • Cisco IPsec および AnyConnect クライアントのみがサポートされます。 • NAT ポリシーおよび VPN ポリシーが適用されるように、パブリック IP アドレスへのリターントラフィックは ASA にルーティングされる必要があります。 • ロードバランシングはサポートされません（ルーティングの問題のため）。 • ローミング（パブリック IP 変更）はサポートされません。 <p>nat-assigned-to-public-ip interface コマンド（トンネルグループ一般属性コンフィギュレーションモード）が導入されました。</p>

機能名	プラットフォーム リリース	説明
IPv6 用の NAT のサポート	9.0(1)	<p>NAT が IPv6 トラフィックをサポートするようになり、IPv4 と IPv6 の間の変換もサポートされます。IPv4 と IPv6 の間の変換は、トランスペアレント モードではサポートされません。</p> <p>nat (global and object network configuration modes)、show nat、show nat pool、show xlate の各コマンドが変更されました。</p>
逆引き DNS ルックアップ用の NAT のサポート	9.0(1)	<p>NAT ルールがイネーブルにされた DNS インスペクションを使用する IPv4 NAT、IPv6 NAT、および NAT64 を使用する場合、NAT は逆引き DNS ルックアップ用の DNS PTR レコードの変換をサポートするようになりました。</p>
Per-Session PAT	9.0(1)	<p>Per-session PAT 機能によって PAT のスケーラビリティが向上し、クラスタリングの場合に各メンバーユニットに独自の PAT 接続を使用できるようになります。</p> <p>Multi-Session PAT 接続は、マスターユニットに転送してマスターユニットを所有者とする必要があります。</p> <p>Per-Session PAT セッションの終了時に、ASA からリセットが送信され、即座に xlate が削除されます。このリセットによって、エンドノードは即座に接続を解放し、TIME_WAIT 状態を回避します。対照的に、Multi-Session PAT では、PAT タイムアウトが使用されます (デフォルトでは 30 秒)。「ヒットエンドラン」トラフィック、たとえば HTTP や HTTPS の場合は、Per-session 機能によって、1 アドレスでサポートされる接続率が大幅に増加することがあります。Per-session 機能を使用しない場合は、特定の IP プロトコルに対する 1 アドレスの最大接続率は約 2000/秒です。Per-session 機能を使用する場合は、特定の IP プロトコルに対する 1 アドレスの接続率は 65535/平均ライフタイムです。</p> <p>デフォルトでは、すべての TCP トラフィックおよび UDP DNS トラフィックが、Per-session PAT xlate を使用します。Multi-Session PAT を必要とするトラフィック、たとえば H.323、SIP、Skinny に対して Per-session PAT をディセーブルにするには、Per-session 拒否ルールを作成します。</p> <p>xlate per-session、show nat pool の各コマンドが導入されました。</p>

機能名	プラットフォーム リリース	説明
NAT ルールエンジンのトランザクションコミットモデル	9.3(1)	<p>イネーブルの場合、NAT ルールの更新はルール コンパイルの完了後に適用され、ルール照合のパフォーマンスに影響を及ぼすことはありません。</p> <p>asp rule-engine transactional-commit、show running-config asp rule-engine transactional-commit、clear configure asp rule-engine transactional-commit の各コマンドに nat キーワードが追加されました。</p> <p>[Configuration] > [Device Management] > [Advanced] > [Rule Engine] 画面に NAT が追加されました。</p>
キャリア グレード NAT の拡張	9.5(1)	<p>キャリア グレードまたは大規模 PAT では、NAT で 1 度に 1 つのポート変換を割り当てるのではなく、各ホストにポートのブロックを割り当てることができます (RFC 6888 を参照してください)。</p> <p>xlate block-allocation size および xlate block-allocation maximum-per-host コマンドが追加されました。 block-allocation キーワードが nat コマンドに追加されました。</p>
SCTP に対する NAT サポート	9.5(2)	<p>スタティック ネットワーク オブジェクト NAT ルールに SCTP ポートを指定できるようになりました。スタティック Twice NAT での SCTP の使用は推奨されません。ダイナミック NAT/PAT は SCTP をサポートしていません。</p> <p>nat static コマンドが変更されました (オブジェクト)。</p>



第 12 章

NAT の例と参照

次のトピックでは、NAT を設定する例を示し、さらに高度な設定およびトラブルシューティングに関する情報について説明します。

- [ネットワーク オブジェクト NAT の例 \(297 ページ\)](#)
- [Twice NAT の例 \(303 ページ\)](#)
- [ルーテッドモードとトランスペアレントモードの NAT \(307 ページ\)](#)
- [NAT パケットのルーティング \(310 ページ\)](#)
- [VPN の NAT \(314 ページ\)](#)
- [IPv6 ネットワークの変換 \(321 ページ\)](#)
- [NAT を使用した DNS クエリと応答の書き換え \(327 ページ\)](#)

ネットワーク オブジェクト NAT の例

次に、ネットワーク オブジェクト NAT の設定例を示します。

内部 Web サーバへのアクセスの提供 (スタティック NAT)

次の例では、内部 Web サーバに対してスタティック NAT を実行します。実際のアドレスはプライベート ネットワーク上にあるので、パブリックアドレスが必要です。スタティック NAT は、固定アドレスにある Web サーバへのトラフィックをホストが開始できるようにするために必要です。

図 28: 内部 Web サーバのスタティック NAT

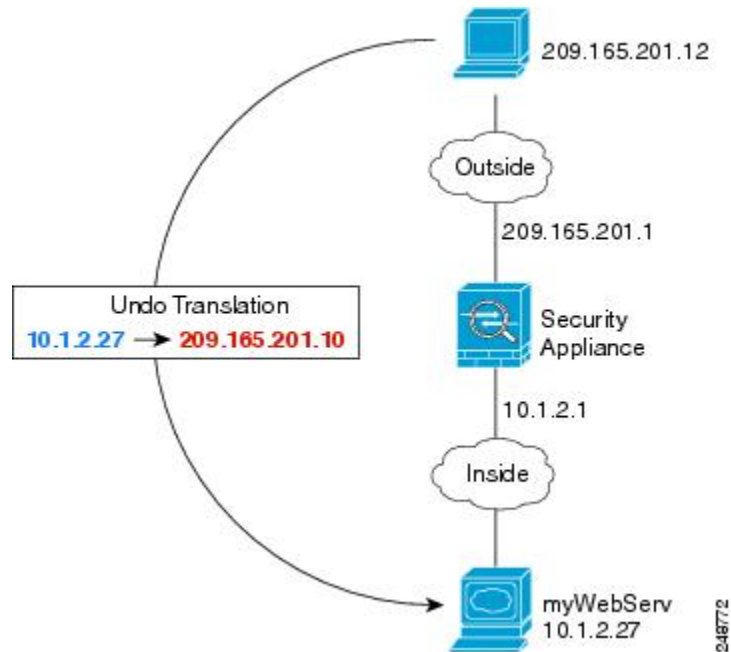

手順

ステップ 1 内部 Web サーバのネットワーク オブジェクトを作成します。

```
hostname(config)# object network myWebServ
hostname(config-network-object)# host 10.1.2.27
```

ステップ 2 オブジェクトのスタティック NAT を設定します。

```
hostname(config-network-object)# nat (inside,outside) static 209.165.201.10
```

内部ホストの NAT (ダイナミック NAT) および外部 Web サーバの NAT (スタティック NAT)

次の例では、プライベートネットワーク上の内部ユーザが外部にアクセスする場合、このユーザにダイナミック NAT を設定します。また、内部ユーザが外部 Web サーバに接続する場合、この Web サーバのアドレスが内部ネットワークに存在するように見えるアドレスに変換されます。

図 29: 内部のダイナミック NAT、外部 Web サーバのスタティック NAT

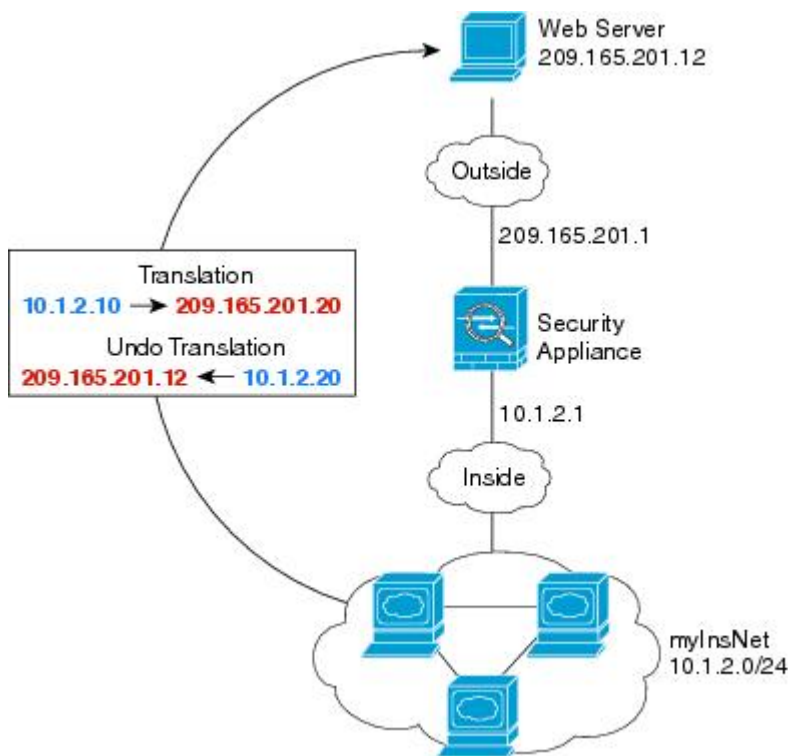

手順

- ステップ 1** 内部アドレスに変換するダイナミック NAT プールのネットワーク オブジェクトを作成します。

```
hostname(config)# object network myNatPool
hostname(config-network-object)# range 209.165.201.20 209.165.201.30
```

- ステップ 2** 内部ネットワークのネットワーク オブジェクトを作成します。

```
hostname(config)# object network myInsNet
hostname(config-network-object)# subnet 10.1.2.0 255.255.255.0
```

- ステップ 3** ダイナミック NAT プール オブジェクトを使用して内部ネットワークのダイナミック NAT をイネーブルにします。

```
hostname(config-network-object)# nat (inside,outside) dynamic myNatPool
```

- ステップ 4** 外部 Web サーバのネットワーク オブジェクトを作成します。

```
hostname(config)# object network myWebServ
```

```
hostname(config-network-object)# host 209.165.201.12
```

ステップ5 Web サーバのスタティック NAT を設定します。

```
hostname(config-network-object)# nat (outside,inside) static 10.1.2.20
```

複数のマッピングアドレス（スタティック NAT、一対多）を持つ内部ロードバランサ

次の例では、複数の IP アドレスに変換される内部ロードバランサを示しています。外部ホストがマッピング IP アドレスの 1 つにアクセスする場合、1 つのロードバランサのアドレスには変換されません。要求される URL に応じて、トラフィックを正しい Web サーバにリダイレクトします。

図 30: 内部ロードバランサのスタティック NAT（一対多）

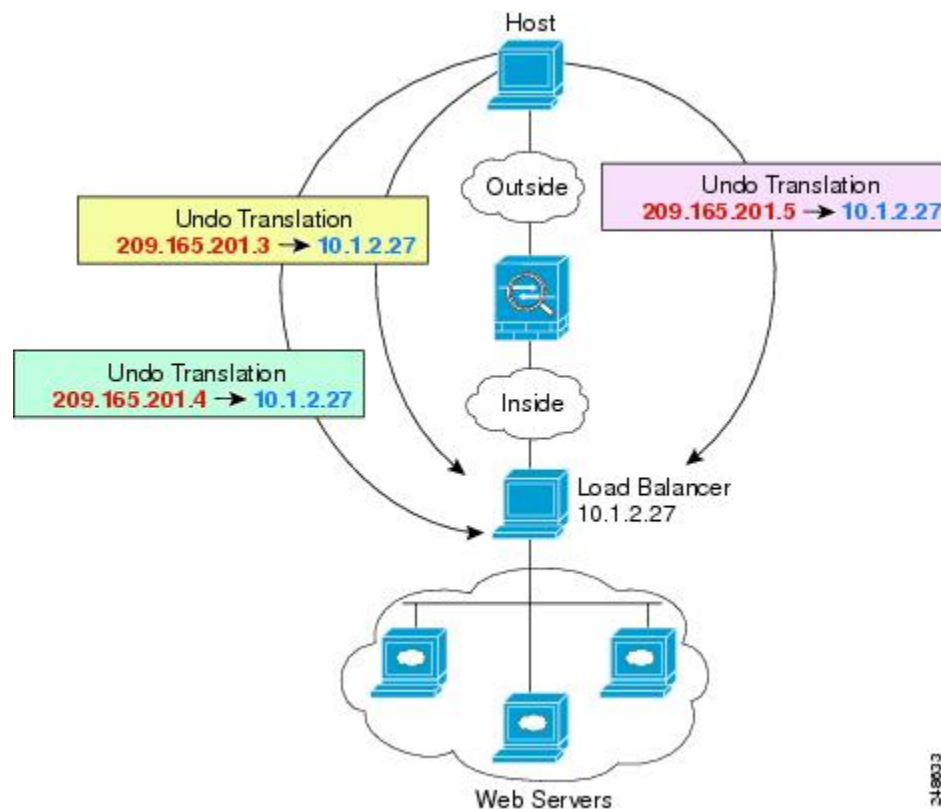

24-80033

手順

ステップ 1 ロード バランサをマッピングするアドレスのネットワーク オブジェクトを作成します。

```
hostname(config)# object network myPublicIPs
hostname(config-network-object)# range 209.165.201.3 209.265.201.8
```

ステップ 2 ロード バランサのネットワーク オブジェクトを作成します。

```
hostname(config)# object network myLBHost
hostname(config-network-object)# host 10.1.2.27
```

ステップ 3 範囲オブジェクトを適用するロード バランサのスタティック NAT を設定します。

```
hostname(config-network-object)# nat (inside,outside) static myPublicIPs
```

FTP、HTTP、および SMTP の単一アドレス（ポート変換を設定したスタティック NAT）

次のポート変換を設定したスタティック NAT の例では、リモート ユーザは単一のアドレスで FTP、HTTP、および SMTP にアクセスできるようになります。これらのサーバは実際には、それぞれ異なるデバイスとして実際のネットワーク上に存在しますが、ポート変換を設定したスタティック NAT ルールを指定すると、使用するマッピング IP アドレスは同じで、それぞれ別のポートを使用することができます。

図 31: ポート変換を設定したスタティック NAT

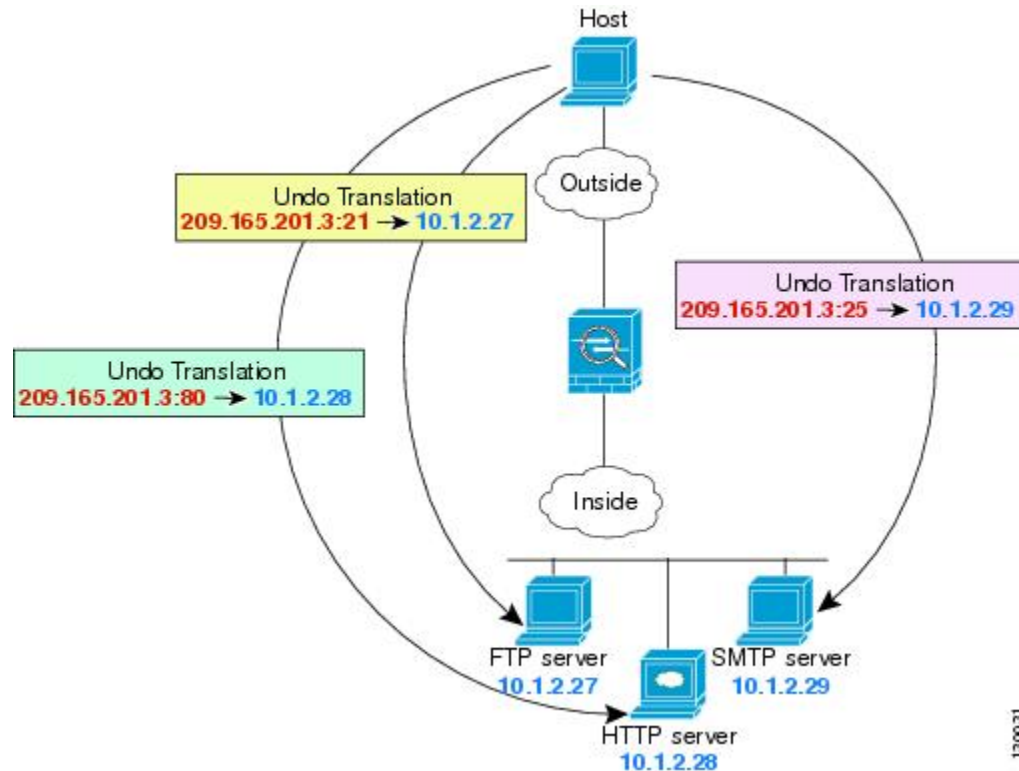

手順

- ステップ 1** FTP サーバのネットワーク オブジェクトを作成してポート変換を設定したスタティック NAT を設定し、FTP ポートを自身にマッピングします。

```
hostname(config)# object network FTP_SERVER
hostname(config-network-object)# host 10.1.2.27
hostname(config-network-object)# nat (inside,outside) static 209.165.201.3 service tcp ftp ftp
```

- ステップ 2** HTTP サーバのネットワーク オブジェクトを作成してポート変換を設定したスタティック NAT を設定し、HTTP ポートを自身にマッピングします。

```
hostname(config)# object network HTTP_SERVER
hostname(config-network-object)# host 10.1.2.28
hostname(config-network-object)# nat (inside,outside) static 209.165.201.3 service tcp http http
```

- ステップ 3** SMTP サーバのネットワーク オブジェクトを作成してポート変換を設定したスタティック NAT を設定し、SMTP ポートを自身にマッピングします。

```
hostname(config)# object network SMTP_SERVER
```

```
hostname(config-network-object)# host 10.1.2.29
hostname(config-network-object)# nat (inside,outside) static 209.165.201.3 service tcp
smtp smtp
```

Twice NAT の例

ここでは、次の設定例を示します。

宛先に応じて異なる変換（ダイナミック Twice PAT）

次の図に、2 台の異なるサーバにアクセスしている 10.1.2.0/24 ネットワークのホストを示します。ホストがサーバ 209.165.201.11 にアクセスすると、実際のアドレスは 209.165.202.129:ポートに変換されます。ホストがサーバ 209.165.200.225 にアクセスすると、実際のアドレスは 209.165.202.130:ポートに変換されます。

図 32:異なる宛先アドレスを使用する Twice NAT

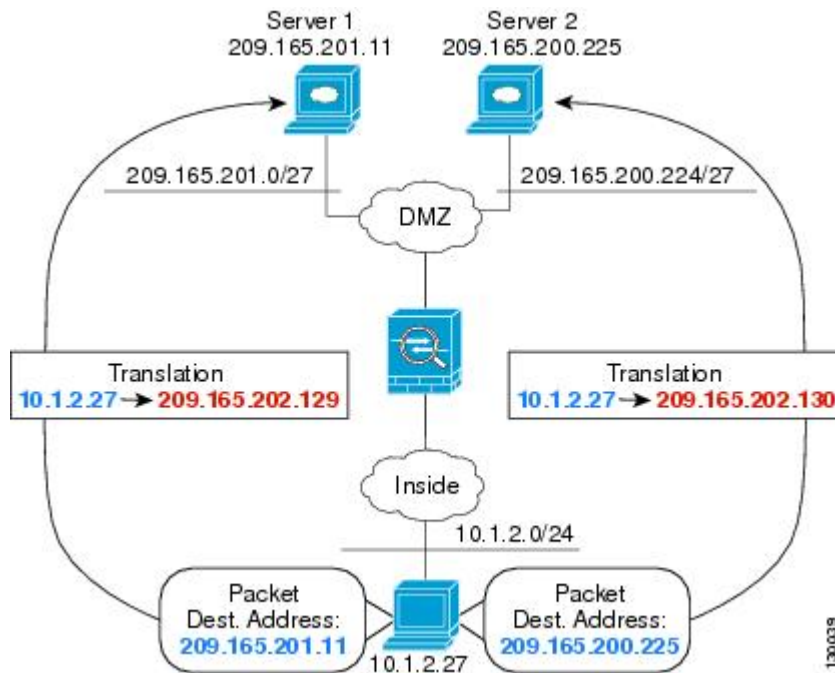

手順

ステップ 1 内部ネットワークのネットワーク オブジェクトを追加します。

```
hostname(config)# object network myInsideNetwork
```

```
hostname(config-network-object)# subnet 10.1.2.0 255.255.255.0
```

ステップ2 DMZ ネットワーク 1 のネットワーク オブジェクトを追加します。

```
hostname(config)# object network DMZnetwork1
hostname(config-network-object)# subnet 209.165.201.0 255.255.255.224
```

ステップ3 PAT アドレスのネットワーク オブジェクトを追加します。

```
hostname(config)# object network PATaddress1
hostname(config-network-object)# host 209.165.202.129
```

ステップ4 最初の Twice NAT ルールを設定します。

```
hostname(config)# nat (inside,dmz) source dynamic myInsideNetwork PATaddress1
destination static DMZnetwork1 DMZnetwork1
```

宛先アドレスは変換しないため、実際の宛先アドレスとマッピング宛先アドレスの両方に同じアドレスを指定することによって、アイデンティティ NAT を設定する必要があります。

ステップ5 DMZ ネットワーク 2 のネットワーク オブジェクトを追加します。

```
hostname(config)# object network DMZnetwork2
hostname(config-network-object)# subnet 209.165.200.224 255.255.255.224
```

ステップ6 PAT アドレスのネットワーク オブジェクトを追加します。

```
hostname(config)# object network PATaddress2
hostname(config-network-object)# host 209.165.202.130
```

ステップ7 2 つめの Twice NAT ルールを設定します。

例：

```
hostname(config)# nat (inside,dmz) source dynamic myInsideNetwork PATaddress2
destination static DMZnetwork2 DMZnetwork2
```

宛先アドレスおよびポートに応じて異なる変換 (ダイナミック PAT)

次の図に、送信元ポートおよび宛先ポートの使用例を示します。10.1.2.0/24 ネットワークのホストは Web サービスと Telnet サービスの両方を提供する 1 つのホストにアクセスします。ホストが Telnet サービスを求めてサーバにアクセスすると、実際のアドレスは 209.165.202.129:port に変換されます。ホストが Web サービスを求めて同じサーバにアクセスすると、実際のアドレスは 209.165.202.130:port に変換されます。

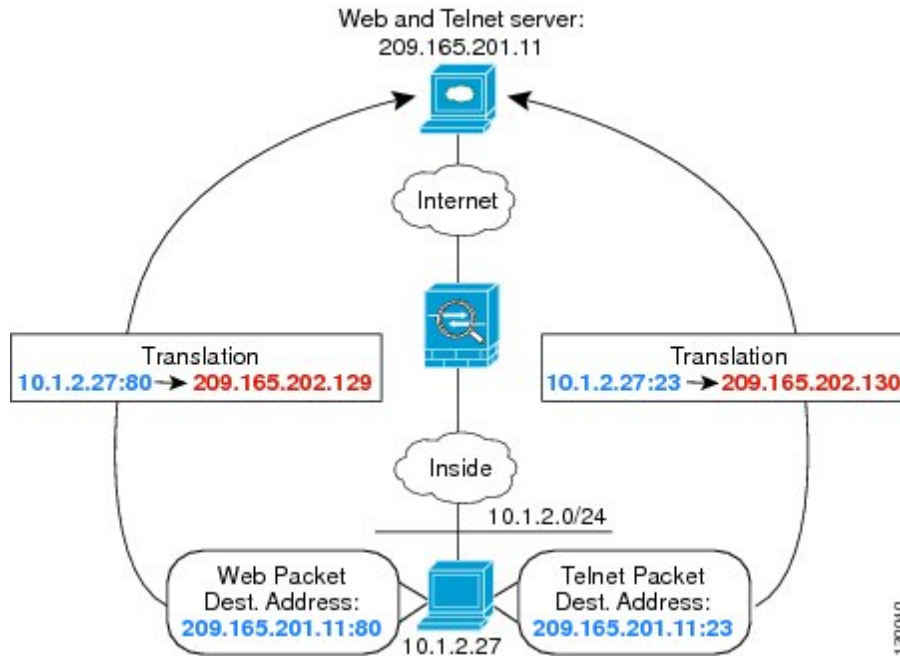
図 33:異なる宛先ポートを使用する *Twice NAT*

手順

ステップ 1 内部ネットワークのネットワーク オブジェクトを追加します。

```
hostname(config)# object network myInsideNetwork
hostname(config-network-object)# subnet 10.1.2.0 255.255.255.0
```

ステップ 2 Telnet/Web サーバのネットワーク オブジェクトを追加します。

```
hostname(config)# object network TelnetWebServer
hostname(config-network-object)# host 209.165.201.11
```

ステップ 3 Telnet を使用するとき、PAT アドレスのネットワーク オブジェクトを追加します。

```
hostname(config)# object network PATAddress1
hostname(config-network-object)# host 209.165.202.129
```

ステップ 4 Telnet のサービス オブジェクトを追加します。

```
hostname(config)# object service TelnetObj
hostname(config-network-object)# service tcp destination eq telnet
```

ステップ 5 最初の Twice NAT ルールを設定します。

例：宛先アドレス変換が設定された **Twice NAT**

```
hostname(config)# nat (inside,outside) source dynamic myInsideNetwork PATAddress1
destination static TelnetWebServer TelnetWebServer service TelnetObj TelnetObj
```

宛先アドレスまたはポートを変換しないため、実際の宛先アドレスとマッピング宛先アドレスに同じアドレスを指定し、実際のサービスとマッピングサービスに同じポートを指定することによって、アイデンティティ NAT を設定する必要があります。

ステップ 6 HTTP を使用するときは、PAT アドレスのネットワーク オブジェクトを追加します。

```
hostname(config)# object network PATAddress2
hostname(config-network-object)# host 209.165.202.130
```

ステップ 7 HTTP のサービス オブジェクトを追加します。

```
hostname(config)# object service HTTPObj
hostname(config-network-object)# service tcp destination eq http
```

ステップ 8 2 つめの Twice NAT ルールを設定します。

```
hostname(config)# nat (inside,outside) source dynamic myInsideNetwork PATAddress2
destination static TelnetWebServer TelnetWebServer service HTTPObj HTTPObj
```

例：宛先アドレス変換が設定された **Twice NAT**

次の図に、マッピングされるホストに接続するリモートホストを示します。マッピングされるホストには、209.165.201.0/27 ネットワークが起点または終点となるトラフィックに限り実際のアドレスを変換するスタティック Twice NAT 変換が設定されています。209.165.200.224/27 ネットワーク用の変換は存在しません。したがって、変換済みのホストはそのネットワークに接続できず、そのネットワークのホストも変換済みのホストに接続できません。

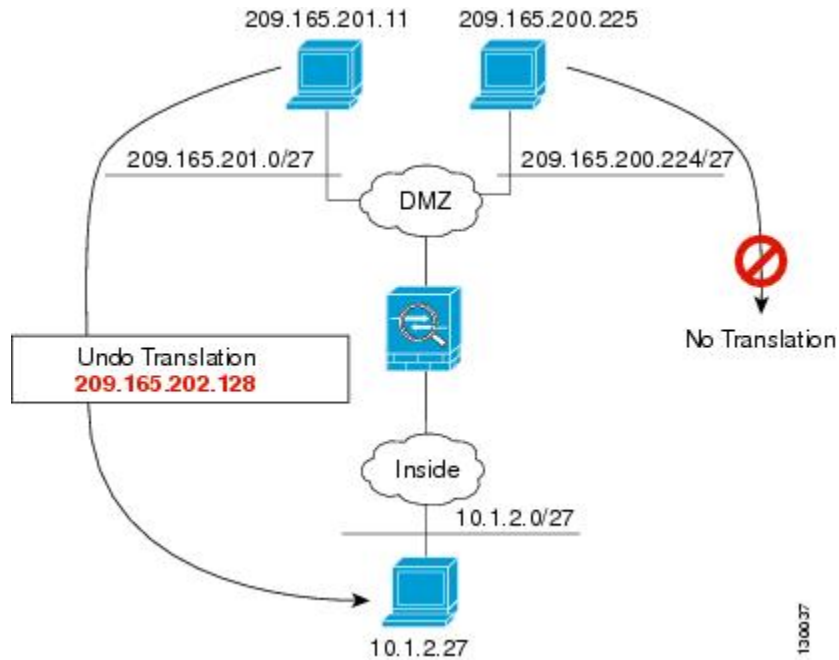
図 34:宛先アドレス変換が設定されたスタティック *Twice NAT*

ルーテッドモードとトランスペアレントモードの NAT

NAT は、ルーテッドモードおよびトランスペアレントファイアウォールモードの両方に設定できます。次の項では、各ファイアウォールモードの一般的な使用方法について説明します。

ルーテッドモードの NAT

次の図は、内部にプライベートネットワークを持つ、ルーテッドモードの一般的な NAT の例を示しています。

図 35: NAT の例: ルーテッドモード

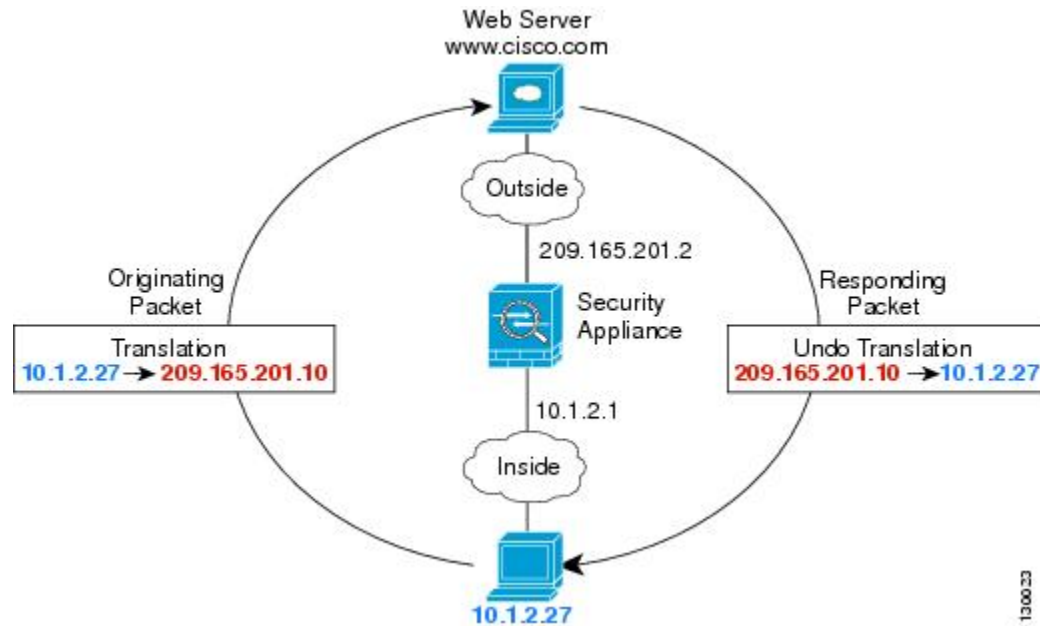

1. 内部ホスト 10.1.2.27 が Web サーバにパケットを送信すると、パケットの実際の送信元アドレス 10.1.2.27 はマッピングアドレス 209.165.201.10 に変換されます。
2. サーバが応答すると、マッピングアドレス 209.165.201.10 に応答を送信し、ASA がそのパケットを受信します。これは、ASA がプロキシ ARP を実行してパケットを要求するためです。
3. ASA はその後、パケットをホストに送信する前に、マッピングアドレス 209.165.201.10 を変換し、実際のアドレス 10.1.2.27 に戻します。

トランスパレントモードまたはブリッジグループ内の NAT

NAT をトランスパレントモードで使用すると、ネットワークで NAT を実行するためのアップストリームルータまたはダウンストリームルータが必要なくなります。これによりルーテッドモードでブリッジグループ内で同様の機能を実行できます。

トランスパレントモードまたは同じブリッジグループのメンバー間のルーテッドモードの NAT には、以下の要件および制限があります。

- インターフェイスに接続されている IP アドレスがないため、マッピングされたアドレスがブリッジグループメンバーのインターフェイスである場合、インターフェイス PAT を設定することはできません。
- ARP インスペクションはサポートされていません。また、何らかの理由で、一方の ASA のホストがもう一方の ASA のホストに ARP 要求を送信し、開始ホストの実際のアドレスが同じサブネットの別のアドレスにマッピングされる場合、実際のアドレスは ARP 要求で可視のままになります。

- IPv4 および IPv6 ネットワークの間の変換はサポートされていません。2つの IPv6 ネットワーク間、または2つの IPv4 ネットワーク間の変換がサポートされます。

次の図に、インターフェイス内部と外部に同じネットワークを持つ、トランスペアレントモードの一般的な NAT のシナリオを示します。このシナリオのトランスペアレントファイアウォールは NAT サービスを実行しているため、アップストリーム ルータは NAT を実行する必要がありません。

図 36: NAT の例 : トランスペアレントモード

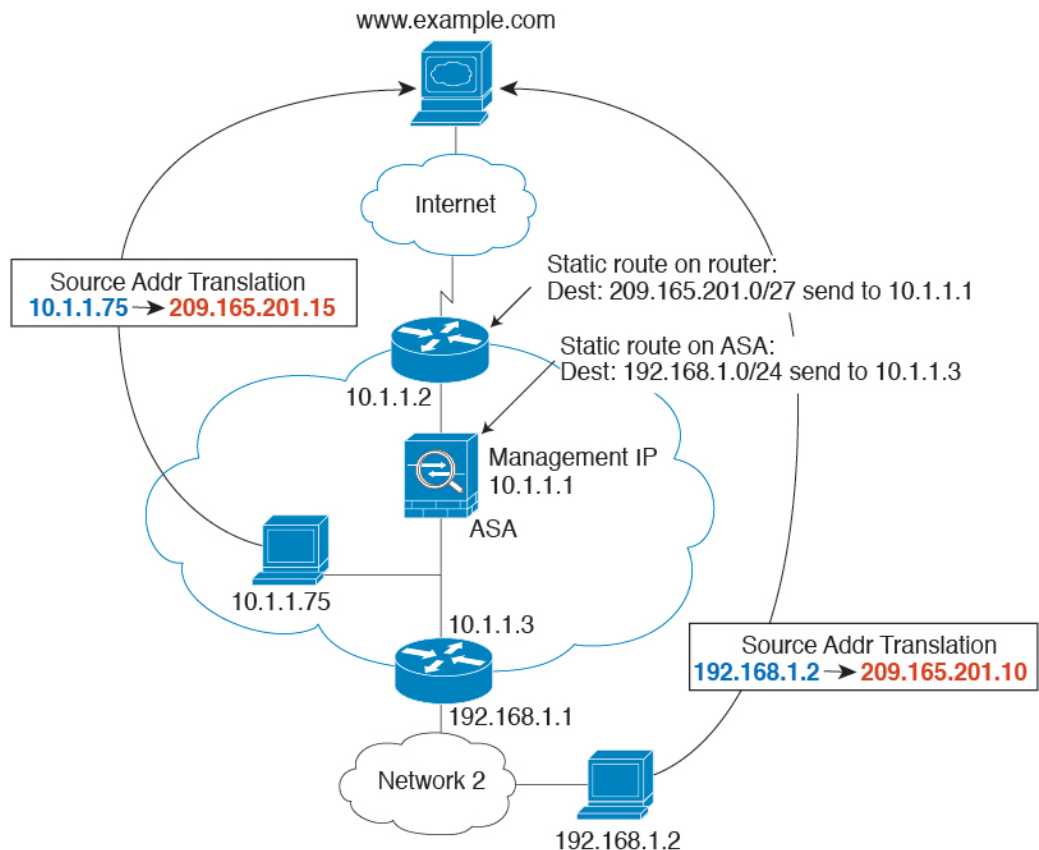

1. 内部ホスト 10.1.1.75 が Web サーバにパケットを送信すると、パケットの実際の送信元アドレス 10.1.1.75 はマッピングアドレス 209.165.201.15 に変更されます。
2. サーバが応答すると、マッピングアドレス 209.165.201.15 に応答を送信し、ASA がそのパケットを受信します。これは、アップストリーム ルータには、ASA の管理 IP アドレスに転送されるスタティック ルートのこのマッピング ネットワークが含まれるためです。
3. その後、ASA はマッピングアドレス 209.165.201.15 を変換して実際のアドレス 10.1.1.1.75 に戻します。実際のアドレスは直接接続されているため、ASA はそのアドレスを直接ホストに送信します。

4. ホスト192.168.1.2の場合も、リターントラフィックを除き、同じプロセスが発生します。ASAはルーティングテーブルでルートを検索し、192.168.1.0/24のASAスタティックルートに基づいてパケットを10.1.1.3にあるダウンストリームルータに送信します。

NAT パケットのルーティング

ASAは、マッピングアドレスに送信されるパケットの宛先である必要があります。ASAは、マッピングアドレス宛てに送信されるすべての受信パケットの出力インターフェイスを決定する必要があります。この項では、ASAがNATを使用してパケットの受信および送信を処理する方法について説明します。

マッピングアドレスとルーティング

実際のアドレスをマッピングアドレスに変換する場合は、選択したマッピングアドレスによって、マッピングアドレスのルーティング（必要な場合）を設定する方法が決定されます。

マッピングIPアドレスに関するその他のガイドラインについては、[NATのその他のガイドライン（245ページ）](#)を参照してください。

次のトピックでは、マッピングアドレスのタイプについて説明します。

マッピング インターフェイスと同じネットワーク上のアドレス

宛先（マッピング）インターフェイスと同じネットワーク上のアドレスを使用する場合、ASAはプロキシARPを使用してマッピングアドレスのARP要求に応答し、マッピングアドレス宛てのトラフィックを代行受信します。この方法では、ASAがその他のネットワークのゲートウェイである必要がないため、ルーティングが簡略化されます。このソリューションは、外部ネットワークに十分な数のフリーアドレスが含まれている場合に最も適しており、ダイナミックNATまたはスタティックNATなどの1:1変換を使用している場合は考慮が必要です。ダイナミックPATではアドレス数が少なくても使用できる変換の数が大幅に拡張されるので、外部ネットワークで使用できるアドレスが少ししかない場合でも、この方法を使用できます。PATでは、マッピングインターフェイスのIPアドレスも使用できます。



- (注) マッピングインターフェイスを任意のインターフェイスとして設定し、マッピングインターフェイスの1つとして同じネットワーク上のマッピングアドレスを指定すると、そのマッピングアドレスのARP要求を別のインターフェイスで受信する場合、入力インターフェイスでそのネットワークのARPエントリを手動で設定し、そのMACアドレスを指定する必要があります。通常、マッピングインターフェイスに任意のインターフェイスを指定して、マッピングアドレスの固有のネットワークを使用すると、この状況は発生しません。arpコマンドを使用してARPを設定します。

固有のネットワーク上のアドレス

宛先（マッピングされた）インターフェイスネットワークで使用可能なアドレスより多くのアドレスが必要な場合は、別のサブネット上のアドレスを識別できます。アップストリームルータには、ASA を指しているマッピングアドレスのスタティック ルートが必要です。

また、ルーテッドモードの場合、宛先ネットワーク上の IP アドレスをゲートウェイとして使用して、マッピングアドレスの ASA にスタティックルートを設定し、ルーティングプロトコルを使用してルートを再配布することができます。たとえば、内部ネットワーク（10.1.1.0/24）に NAT を使用し、マッピング IP アドレス 209.165.201.5 を使用する場合は、209.165.201.5 255.255.255.255（ホストアドレス）のスタティックルートを再配布可能な 10.1.1.99 ゲートウェイに設定できます。

```
route inside 209.165.201.5 255.255.255.255 10.1.1.99
```

トランスペアレントモードの場合は、実際のホストが直接接続されている場合は、ASA をポイントするようにアップストリームルータのスタティックルートを設定します。ブリッジグループの IP アドレスを指定します。トランスペアレントモードのリモートホストの場合、アップストリームルータのスタティックルートで代わりにダウンストリームルータの IP アドレスを指定できます。

実際のアドレスと同じアドレス（アイデンティティ NAT）

アイデンティティ NAT のデフォルト動作で、プロキシ ARP はイネーブルにされ、他のスタティック NAT ルールと一致します。必要に応じてプロキシ ARP をディセーブルにできます。必要に応じて標準スタティック NAT のプロキシ ARP をディセーブルにできます。その場合は、アップストリームルータの適切なルートがあることを確認する必要があります。

アイデンティティ NAT の場合、通常はプロキシ ARP が不要で、場合によっては接続性に関する問題を引き起こす可能性があります。たとえば、任意の IP アドレスの広範なアイデンティティ NAT ルールを設定した場合、プロキシ ARP をイネーブルのままにしておくと、マッピングインターフェイスに直接接続されたネットワーク上のホストの問題を引き起こすことがあります。この場合、マッピングネットワークのホストが同じネットワークの他のホストと通信すると、ARP 要求内のアドレスは（任意のアドレスと一致する）NAT ルールと一致します。このとき、実際には ASA 向けのパケットでない場合でも、ASA はこのアドレスの ARP をプロキシします（この問題は、Twice NAT ルールが設定されている場合にも発生します。NAT ルールは送信元と宛先のアドレス両方に一致する必要がありますが、プロキシ ARP 判定は「送信元」アドレスに対してのみ行われます）。実際のホストの ARP 応答の前に ASA の ARP 応答を受信した場合、トラフィックは誤って ASA に送信されます。

図 37: アイデンティティ NAT に関するプロキシ ARP の問題

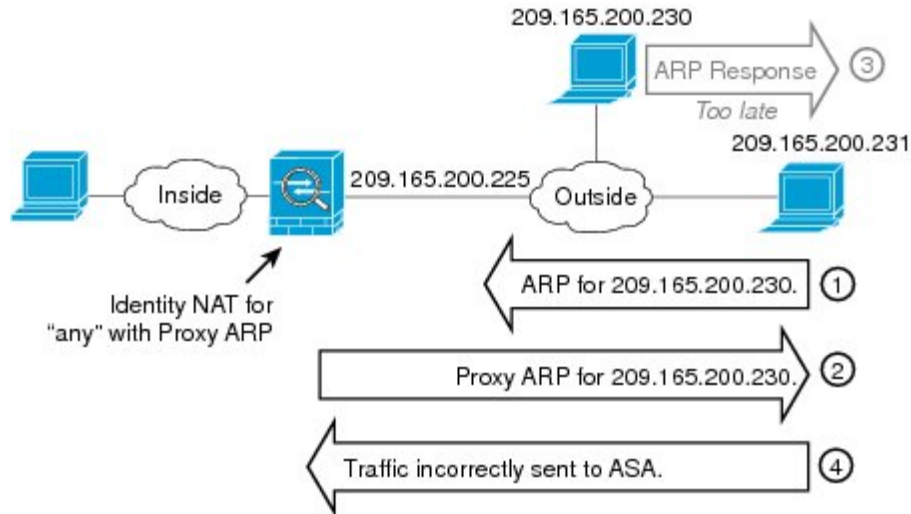

まれに、アイデンティティ NAT に対してプロキシ ARP が必要になります (仮想 Telnet など)。AAA をネットワーク アクセスに使用すると、ホストは、その他のトラフィックが通過する前に、Telnet などのサービスを使用して ASA に対して認証する必要があります。必要なログインを提供するために、ASA に仮想 Telnet サーバを設定できます。外部から仮想 Telnet アドレスにアクセスする場合は、プロキシ ARP 機能専用アドレスのアイデンティティ NAT ルールを設定する必要があります。仮想 Telnet の内部プロセスにより、プロキシ ARP では ASA は NAT ルールに応じて送信元インターフェイスからトラフィックを送信するのではなく、仮想 Telnet アドレス宛てのトラフィックを保持できます。(次の図を参照してください)。

図 38: プロキシ ARP と仮想 Telnet

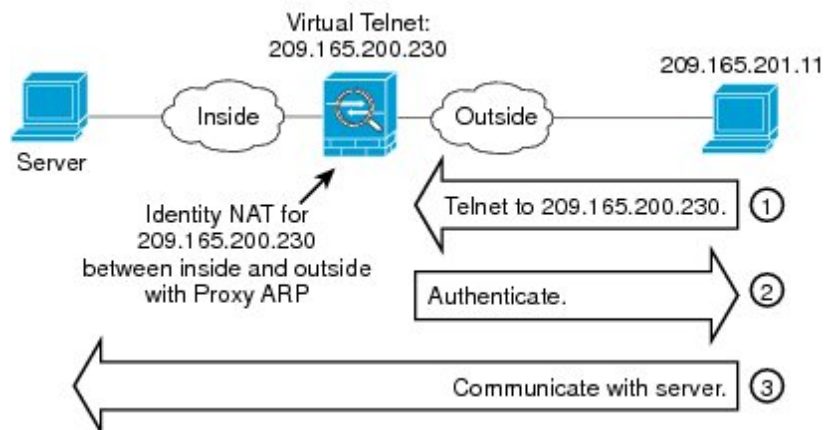

リモート ネットワークのトランスペアレント モードのルーティング要件

トランスペアレント モードで NAT を使用する場合、一部のタイプのトラフィックには、スタティックルートが必要になります。詳細については、一般的な操作の設定ガイドを参照してください。

出インターフェイスの決定

NAT を使用していて、ASA がマッピングアドレスのトラフィックを受信する場合、ASA は NAT ルールに従って宛先アドレスを逆変換し、実際のアドレスにパケットを送信します。ASA は、次の方法でパケットの出インターフェイスを決定します。

- トランスペアレント モードまたはルーテッドモードのブリッジグループ インターフェイス：ASA は NAT ルールを使用して実際のアドレスの出インターフェイスを決定します。NAT ルールの一部として送信元、宛先のブリッジグループ メンバー インターフェイスを指定する必要があります。
- ルーテッドモードの通常インターフェイス：ASA は、次のいずれかの方法で出インターフェイスを決定します。
 - NAT ルールでインターフェイスを設定する：ASA は NAT ルールを使用して出インターフェイスを決定します。ただし、代わりにオプションとして常にルート ルックアップを使用することもできます。一部のシナリオでは、ルート ルックアップの上書きが必要になる場合があります。
 - NAT ルールでインターフェイスを設定しない：ASA はルート ルックアップを使用して出インターフェイスを決定します。

次の図に、ルーテッドモードでの出インターフェイスの選択方法を示します。ほとんどの場合、ルート ルックアップは NAT ルールのインターフェイスと同じです。ただし、一部の構成では、2つの方法が異なる場合があります。

図 39: NATによるルーテッドモードでの出カインターフェイスの選択

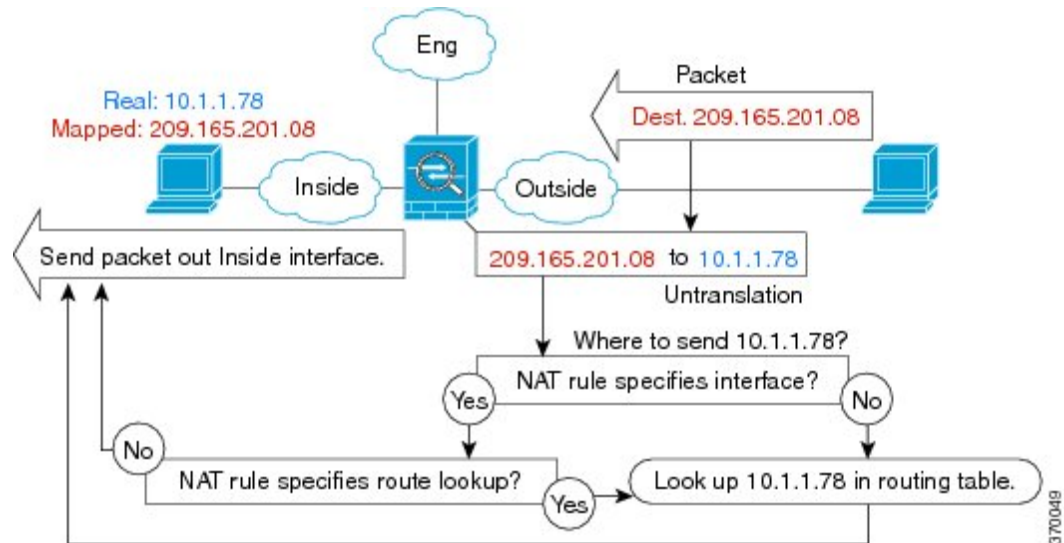

VPN の NAT

次のトピックでは、さまざまなタイプの VPN を用いた NAT の使用例について説明します。

NAT とリモート アクセス VPN

次の図に、内部サーバ（10.1.1.6）とインターネットにアクセスする VPN クライアント（209.165.201.10）の両方を示します。VPN クライアント用のスプリット トンネリング（指定したトラフィックのみが VPN トンネル上でやりとりされる）を設定しない限り、インターネットバインドされた VPN トラフィックも ASA を経由する必要があります。VPN トラフィックが ASA に渡されると、ASA はパケットを復号化し、得られたパケットには送信元として VPN クライアントローカルアドレス（10.3.3.10）が含まれています。内部ネットワークと VPN クライアントローカルネットワークの両方で、インターネットにアクセスするために NAT によって提供されるパブリック IP アドレスが必要です。次の例では、インターフェイス PAT ルールを使用しています。VPN トラフィックが、入ってきたインターフェイスと同じインターフェイスから出て行けるようにするには、インターフェイス内通信（別名「ヘアピンネットワーク」）をイネーブルにする必要があります。

図 40: インターネット宛 VPN トラフィックのインターフェイス PAT (インターフェイス内)

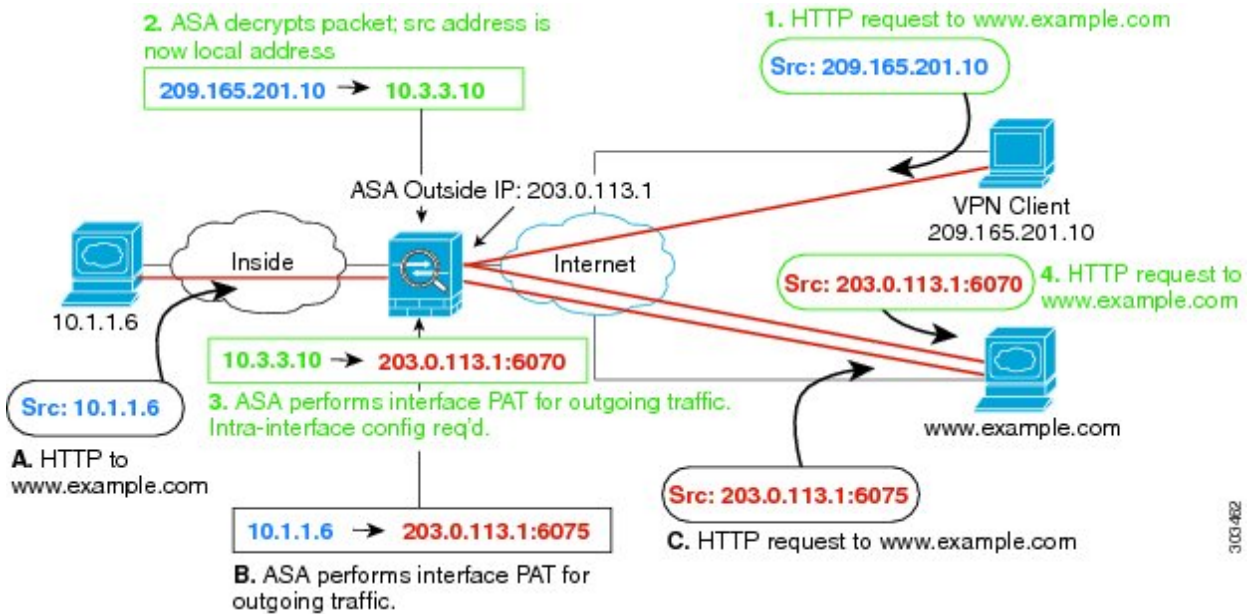

次の図に、内部のメールサーバにアクセスする VPN クライアントを示します。ASA は、内部ネットワークと外部ネットワークの間のトラフィックが、インターネットアクセス用に設定したインターフェイス PAT ルールに一致することを期待するので、VPN クライアント (10.3.3.10) から SMTP サーバ (10.1.1.6) へのトラフィックは、リバースパス障害が原因で廃棄されます。10.3.3.10 から 10.1.1.6 へのトラフィックは、NAT ルールに一致しませんが、10.1.1.6 から 10.3.3.10 へのリターントラフィックは、送信トラフィックのインターフェイス PAT ルールに一致する必要があります。順方向および逆方向のフローが一致しないため、ASA は受信時にパケットをドロップします。この障害を回避するには、それらのネットワーク間のアイデンティティ NAT ルールを使用して、インターフェイス PAT ルールから VPN クライアント内部のトラフィックを除外する必要があります。アイデンティティ NAT は同じアドレスにアドレスを変換します。

図 41: VPN クライアントのアイデンティティ NAT

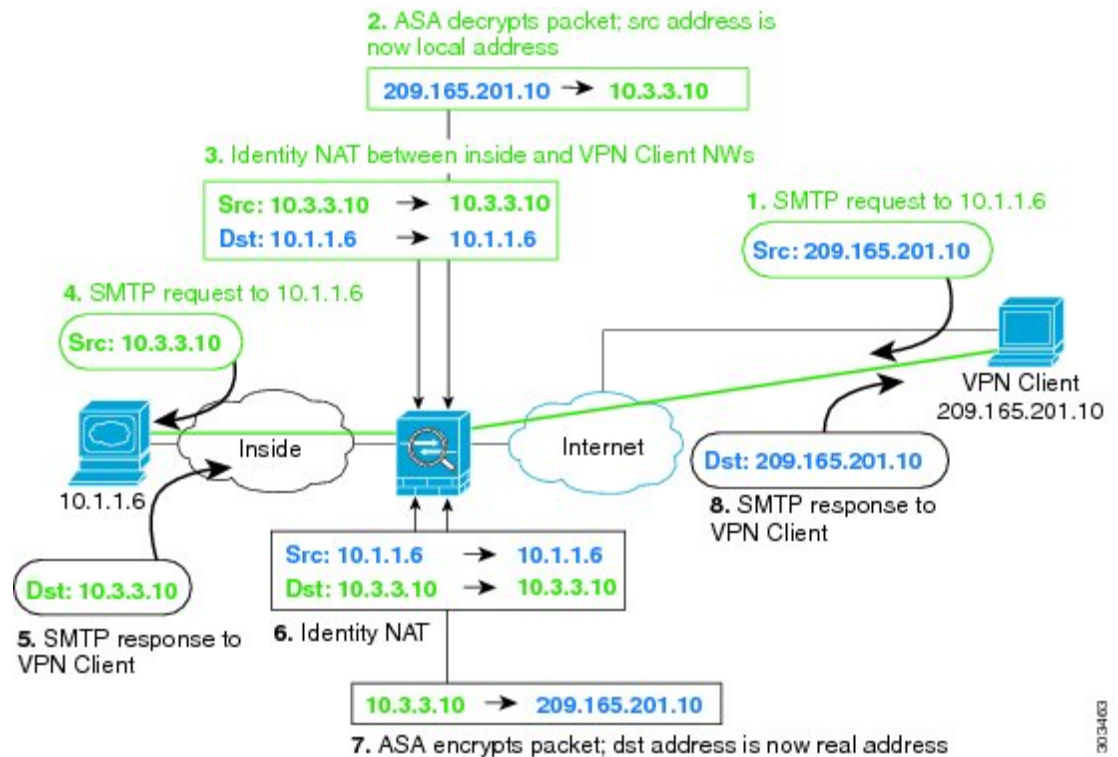

上記のネットワークのための次のサンプル NAT の設定を参照してください。

```
! Enable hairpin for non-split-tunneled VPN client traffic:
same-security-traffic permit intra-interface
```

```
! Identify local VPN network, & perform object interface PAT when going to Internet:
object network vpn_local
subnet 10.3.3.0 255.255.255.0
nat (outside,outside) dynamic interface
```

```
! Identify inside network, & perform object interface PAT when going to Internet:
object network inside_nw
subnet 10.1.1.0 255.255.255.0
nat (inside,outside) dynamic interface
```

```
! Use twice NAT to pass traffic between the inside network and the VPN client without
! address translation (identity NAT):
nat (inside,outside) source static inside_nw inside_nw destination static vpn_local
vpn_local
```

NAT およびサイトツーサイト VPN

次の図に、ボールダーとサンノゼのオフィスを接続するサイトツーサイト トンネルを示します。インターネットに渡すトラフィックについて（たとえばボールダーの 10.1.1.6 から www.example.com へ）、インターネットへのアクセスのために NAT によって提供されるパブリック IP アドレスが必要です。次の例では、インターフェイス PAT ルールを使用していま

す。ただし、VPN トンネルを経由するトラフィックについては（たとえば、ボールドーの 10.1.1.6 からサンノゼの 10.2.2.78 へ）、NAT を実行しません。そのため、アイデンティティ NAT ルールを作成して、そのトラフィックを除外する必要があります。アイデンティティ NAT は同じアドレスにアドレスを変換します。

図 42: サイトツーサイト VPN のためのインターフェイス PAT およびアイデンティティ NAT

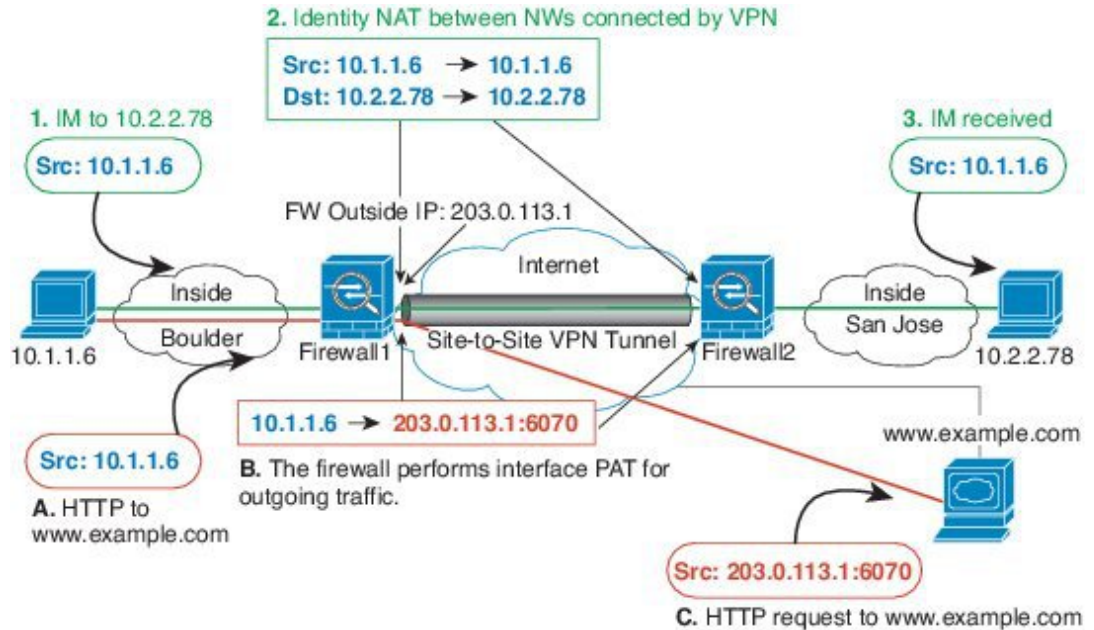

次の図に、Firewall1（ボールドー）に接続するVPNクライアントと、Firewall1とFirewall2（サンノゼ）間のサイトツーサイトトンネル上でアクセス可能なサーバ（10.2.2.78）に対するTelnet要求を示します。これはヘアピン接続であるため、VPNクライアントからの非スプリットトンネルのインターネット宛トラフィックにも必要な、インターフェイス内通信を有効化する必要があります。発信NATルールからこのトラフィックを除外するため、VPNに接続された各ネットワーク間で行うのと同様に、VPNクライアントとボールドーおよびサンノゼのネットワーク間でアイデンティティNATを設定する必要があります。

図 43: サイトツーサイト VPN への VPN クライアントアクセス

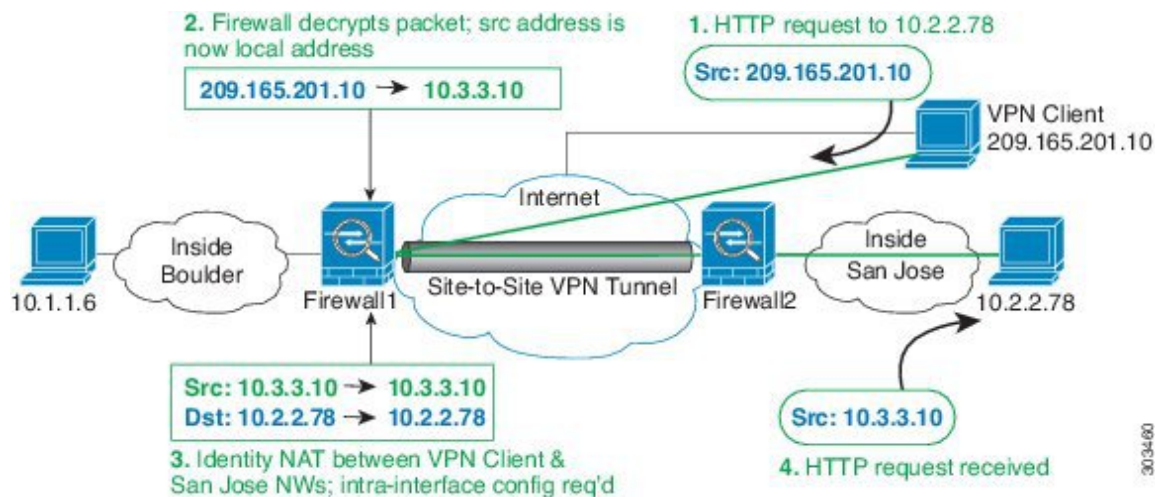

2 番目の例の Firewall1 (ボールドー) については、次の NAT の設定例を参照してください。

```
! Enable hairpin for VPN client traffic:
same-security-traffic permit intra-interface

! Identify local VPN network, & perform object interface PAT when going to Internet:
object network vpn_local
subnet 10.3.3.0 255.255.255.0
nat (outside,outside) dynamic interface

! Identify inside Boulder network, & perform object interface PAT when going to Internet:
object network boulder_inside
subnet 10.1.1.0 255.255.255.0
nat (inside,outside) dynamic interface

! Identify inside San Jose network for use in twice NAT rule:
object network sanjose_inside
subnet 10.2.2.0 255.255.255.0

! Use twice NAT to pass traffic between the Boulder network and the VPN client without
! address translation (identity NAT):
nat (inside,outside) source static boulder_inside boulder_inside
destination static vpn_local vpn_local

! Use twice NAT to pass traffic between the Boulder network and San Jose without
! address translation (identity NAT):
nat (inside,outside) source static boulder_inside boulder_inside
destination static sanjose_inside sanjose_inside

! Use twice NAT to pass traffic between the VPN client and San Jose without
! address translation (identity NAT):
nat (outside,outside) source static vpn_local vpn_local
destination static sanjose_inside sanjose_inside
```

Firewall2 (サンノゼ) については、次の NAT の設定例を参照してください。

```
! Identify inside San Jose network, & perform object interface PAT when going to Internet:
object network sanjose_inside
```

```
subnet 10.2.2.0 255.255.255.0
nat (inside,outside) dynamic interface

! Identify inside Boulder network for use in twice NAT rule:
object network boulder_inside
subnet 10.1.1.0 255.255.255.0

! Identify local VPN network for use in twice NAT rule:
object network vpn_local
subnet 10.3.3.0 255.255.255.0

! Use twice NAT to pass traffic between the San Jose network and Boulder without
! address translation (identity NAT):
nat (inside,outside) source static sanjose_inside sanjose_inside
destination static boulder_inside boulder_inside

! Use twice NAT to pass traffic between the San Jose network and the VPN client without
! address translation (identity NAT):
nat (inside,outside) source static sanjose_inside sanjose_inside
destination static vpn_local vpn_local
```

NAT および VPN 管理アクセス

VPN を使用する場合、ASA を開始したインターフェイス以外のインターフェイスへの管理アクセスを許可することができます (**management-access** コマンドを参照)。たとえば、外部インターフェイスから ASA を開始する場合、管理アクセス機能では、ASDM、SSH、Telnet、または SNMP を使用して内部インターフェイスに接続することが可能です。または、内部インターフェイスに ping を実行できます。

次の図に、ASA の内部インターフェイスに Telnet 接続する VPN クライアントを示します。管理アクセスインターフェイスを使用し、[NAT とリモートアクセス VPN \(314 ページ\)](#) または [NAT およびサイトツーサイト VPN \(316 ページ\)](#) に従ってアイデンティティ NAT を設定する場合、ルート ルックアップ オプションを使用して NAT を設定する必要があります。ルート ルックアップがない場合、ASA は、ルーティング テーブルの内容に関係なく、NAT コマンドで指定されたインターフェイスからトラフィックを送信します。次の例では、出力インターフェイスは内部インターフェイスです。ASA で、内部ネットワークに管理トラフィックを送信しません。これは、内部インターフェイスの IP アドレスには戻りません。ルート ルックアップ オプションを使用すると、ASA は、内部ネットワークの代わりに内部インターフェイスの IP アドレスに直接トラフィックを送信できます。VPN クライアントから内部ネットワーク上のホストへのトラフィックの場合、ルート ルックアップ オプションがあっても正しい出力インターフェイス (内部) になるため、通常のトラフィックフローは影響を受けません。ルート ルックアップ オプションの詳細については、[出力インターフェイスの決定 \(313 ページ\)](#) を参照してください。

図 44: VPN 管理アクセス

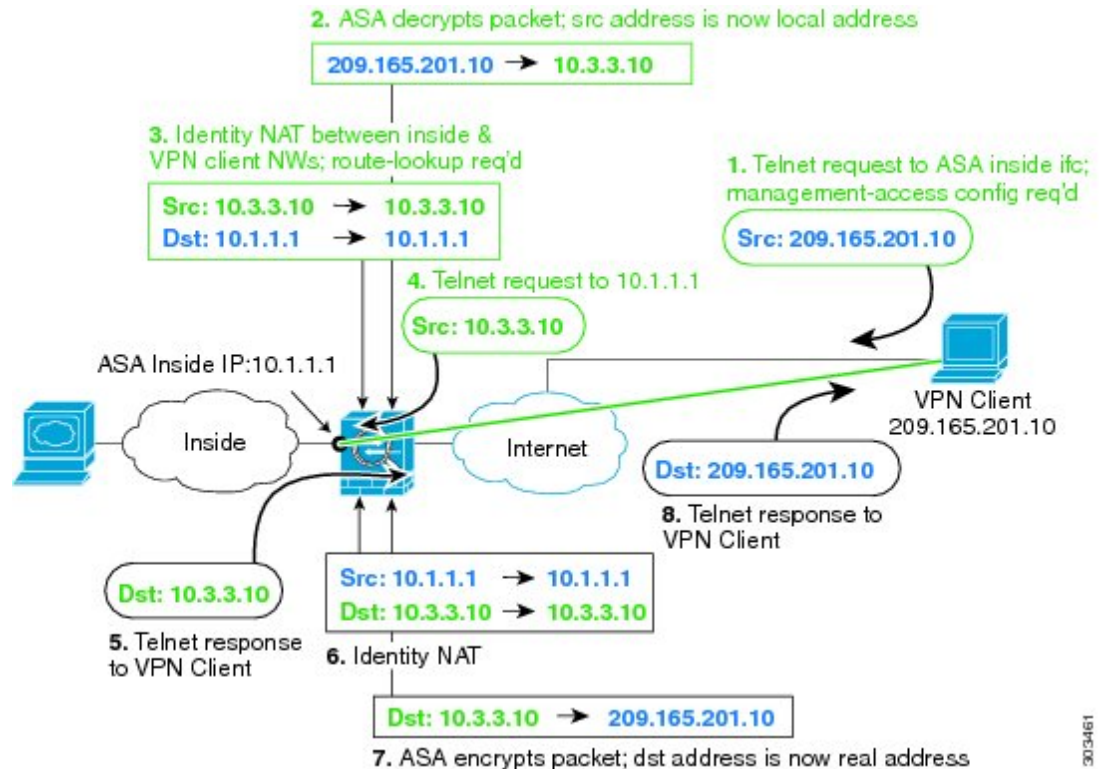

上記のネットワークのための次のサンプル NAT の設定を参照してください。

! Enable hairpin for non-split-tunneled VPN client traffic:

```
same-security-traffic permit intra-interface
```

! Enable management access on inside ifc:

```
management-access inside
```

! Identify local VPN network, & perform object interface PAT when going to Internet:

```
object network vpn_local
subnet 10.3.3.0 255.255.255.0
nat (outside,outside) dynamic interface
```

! Identify inside network, & perform object interface PAT when going to Internet:

```
object network inside_nw
subnet 10.1.1.0 255.255.255.0
nat (inside,outside) dynamic interface
```

! Use twice NAT to pass traffic between the inside network and the VPN client without

```
! address translation (identity NAT), w/route-lookup:
nat (outside,inside) source static vpn_local vpn_local
destination static inside_nw inside_nw route-lookup
```

NAT と VPN のトラブルシューティング

VPN を使用した NAT の問題をトラブルシューティングするためには、次の監視ツールを参照してください。

- パケット トレーサ：正しく使用した場合、パケット トレーサは、パケットが該当している NAT ルールを表示します。
- **show nat detail**：特定の NAT ルールのヒット カウントおよび変換解除されたトラフィックを表示します。
- **show conn all**：ボックストラフィックとの間の接続を含むアクティブ接続を表示します。

動作に関係のない設定と動作するための設定をよく理解するには、次の手順を実行します。

1. アイデンティティ NAT を使用しない VPN を設定します。
2. **show nat detail** と **show conn all** を入力します。
3. アイデンティティ NAT の設定を追加します。
4. **show nat detail** と **show conn all** を繰り返します。

IPv6 ネットワークの変換

IPv6 のみと IPv4 のみのネットワーク間でトラフィックを通過させる必要がある場合、アドレスタイプの変換に NAT を使用する必要があります。2つの IPv6 ネットワークでも、外部ネットワークから内部アドレスを非表示にする必要がある場合もあります。

IPv6 ネットワークで次の変換タイプを使用できます。

- NAT64、NAT46：IPv6 パケットを IPv4 パケットに（またはその逆に）変換します。2つのポリシー、IPv6 から IPv4 への変換、および IPv4 から IPv6 への変換を定義する必要があります。これは1つの Twice NAT ルールで実現できますが、DNS サーバが外部ネットワークにある場合は、おそらく DNS 応答をリライトする必要があります。宛先を指定するときに Twice NAT ルールで DNS リライトを有効にすることができないため、2つのネットワーク オブジェクト NAT ルールを作成することがより適切なソリューションです。



(注) NAT46 はスタティック マッピングのみをサポートします。

- NAT66：IPv6 パケットを別の IPv6 アドレスに変換します。スタティック NAT を使用することを推奨します。ダイナミック NAT または PAT を使用できますが、IPv6 アドレスは大量にあるため、ダイナミック NAT を使用する必要がありません。



(注) NAT64 および NAT 46 は標準ルーテッドインターフェイスでのみ有効です。NAT66 はルーテッドおよびブリッジ グループ メンバーのインターフェイスの両方で有効です。

NAT64/46 : IPv6 アドレスの IPv4 への変換

トラフィックが IPv6 ネットワークから IPv4 のみのネットワークにアクセスするときは、IPv6 アドレスを IPv4 アドレスに変換し、IPv4 から IPv6 へトラフィックが返される必要があります。2つのアドレス プールを定義する必要があります。IPv4 ネットワークでの IPv6 アドレスをバインドする IPv4 アドレス プールと、IPv6 ネットワークの IPv4 アドレスをバインドする IPv6 アドレス プールです。

- NAT64 ルールの IPv4 アドレス プールは通常小さく、IPv6 クライアントアドレスとの 1 対 1 のマッピングを行うのに十分なアドレスがない可能性があります。ダイナミック PAT はダイナミックまたはスタティック NAT と比較して、より簡単に多数の IPv6 クライアントアドレスに対応できます。
- NAT46 ルールの IPv6 アドレス プールは、マッピングされる IPv4 アドレスの数と等しいか、またはそれを超える数が可能です。これにより、各 IPv4 アドレスを異なる IPv6 アドレスにマッピングできるようになります。NAT46 はスタティックマッピングのみをサポートするため、ダイナミック PAT を使用することはできません。

送信元 IPv6 ネットワーク用と、宛先 IPv4 ネットワーク用の 2 つのポリシーを定義する必要があります。これは 1 つの Twice NAT ルールで実現できますが、DNS サーバが外部ネットワークにある場合は、おそらく DNS 応答をリライトする必要があります。宛先を指定するときに Twice NAT ルールで DNS リライトを有効にすることができないため、2 つの ネットワーク オブジェクト NAT ルールを作成することがより適切なソリューションです。

NAT64/46 の例 : 内部 IPv6 ネットワークと外部 IPv4 インターネット

以下は、IPv6 のみの内部ネットワークがあり、外部のインターネットに内部ユーザが必要とする IPv4 のみのサービスがある場合の代表的な例です。

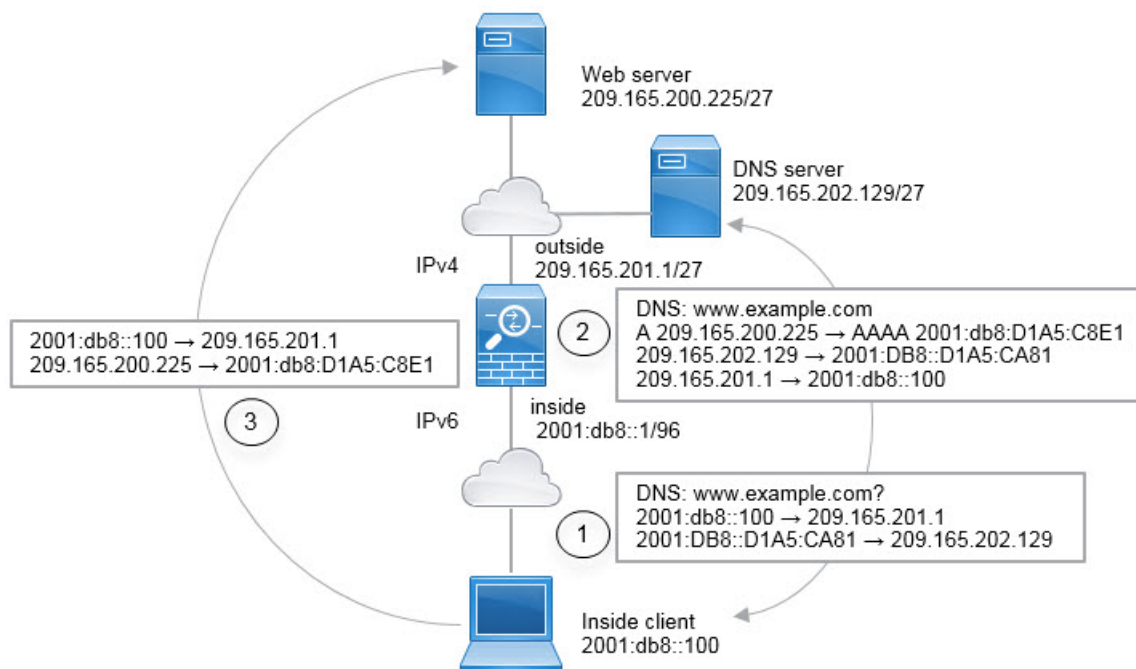

この例では、外部インターフェイスの IP アドレスとダイナミック PAT インターフェイスを使用して、内部 IPv6 ネットワークを IPv4 に変換します。外部 IPv4 トラフィックは 2001:db8::/96 ネットワークのアドレスに静的に変換され、内部ネットワークでの送信が許可されます。外部 DNS サーバからの応答が A (IPv4) から AAAA (IPv6) レコードに変換され、アドレスが IPv4 から IPv6 に変換されるように、NAT46 ルールの DNS リライトを有効にします。

以下は、内部 IPv6 ネットワークの 2001:DB8::100 のクライアントが www.example.com を開こうとしている場合の、Web 要求の一般的なシーケンスです。

1. クライアント コンピュータは 2001:DB8::D1A5:CA81 の DNS サーバに DNS 要求を送信します。NAT ルールが DNS 要求の送信元と宛先に対して次の変換を行います。
 - 2001:DB8::100 から 209.165.201.1 の一意のポートへ (NAT64 インターフェイス PAT ルール)
 - 2001:DB8::D1A5:CA81 から 209.165.202.129 へ (NAT46 ルール。D1A5:CA81 は 209.165.202.129 に相当する IPv6 です)
2. DNS サーバは、www.example.com が 209.165.200.225 であることを示す A レコードを使用して応答します。DNS リライトが有効な NAT46 ルールは、A レコードを IPv6 相当の AAAA レコードに変換し、AAAA レコードで 209.165.200.225 を 2001:db8:D1A5:C8E1 に変換します。また、DNS 応答の送信元と宛先アドレスは、変換されません。
 - 209.165.202.129 から 2001:DB8::D1A5:CA81 へ
 - 209.165.201.1 から 2001:db8::100 へ

3. IPv6 クライアントは、Web サーバの IP アドレスを持つことになり、2001:db8:D1A5:C8E1 の www.example.com への HTTP 要求を作成します。(D1A5:C8E1 は 209.165.200.225 に相当する IPv6 です) HTTP 要求の送信元と宛先が次のように変換されます。
 - 2001:DB8::100 から 209.156.101.54 の一意のポートへ (NAT64 インターフェイス PAT ルール)
 - 2001:db8:D1A5:C8E1 から 209.165.200.225 へ (NAT46 ルール)

次の手順では、この例の指定方法について説明します。

手順

- ステップ 1** 内部 IPv6 ネットワーク用のネットワーク オブジェクトを作成し、NAT64 ルールを追加します。

```
hostname(config)# object network inside_v6
hostname(config-network-object)# subnet 2001:db8::/96
hostname(config-network-object)# nat(inside,outside) dynamic interface
```

このルールにより、内部インターフェイスの 2001:db8::/96 サブネットから外部インターフェイスへのトラフィックは、外部インターフェイスの IPv4 アドレスを使用した NAT64 PAT 変換を取得します。

- ステップ 2** 外部 IPv4 ネットワーク用に変換された IPv6 ネットワークのネットワーク オブジェクトを作成し、NAT46 ルールを追加します。

```
hostname(config)# object network outside_v4_any
hostname(config-network-object)# subnet 0.0.0.0 0.0.0.0
hostname(config-network-object)# nat(outside,inside) static 2001:db8::/96 dns
```

このルールにより、内部インターフェイスに向かう外部ネットワークのすべての IPv4 アドレスは、組み込み IPv4 アドレス方式を使用して 2001:db8::/96 ネットワークのアドレスに変換されます。また、DNS 応答は A (IPv4) から AAAA (IPv6) レコードに変換され、アドレスは IPv4 から IPv6 に変換されます。

NAT66 : IPv6 アドレスから別の IPv6 アドレスへの変換

IPv6 ネットワークから別の IPv6 ネットワークへ移動するとき、そのアドレスを外部ネットワークの別の IPv6 アドレスに変換できます。スタティック NAT を使用することを推奨します。ダイナミック NAT または PAT を使用できますが、IPv6 アドレスは大量にあるため、ダイナミック NAT を使用する必要がありません。

異なるアドレス タイプの間に変換されていないため、NAT66 変換用の 1 つのルールが必要です。これらのルールは、ネットワーク オブジェクト NAT を使用して簡単にモデル化すること

ができます。ただし、リターントラフィックを許可しない場合は、Twice NAT のみを使用し、スタティック NAT ルールを単方向にできます。

NAT66 の例、ネットワーク間のスタティック変換

ネットワーク オブジェクト NAT を使用して、IPv6 アドレス プール間のスタティック変換を設定できます。次の例は、2001:db8:122:2091::/96 ネットワークの内部アドレスを、2001:db8:122:2999::/96 ネットワークの外部アドレスへ変換する方法について説明しています。

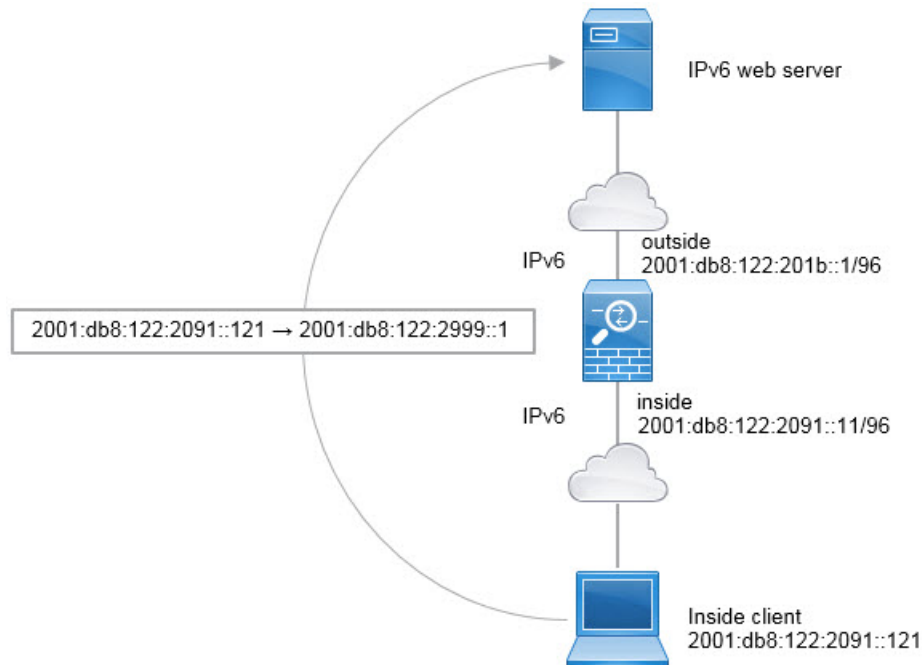

手順

内部 IPv6 ネットワークのネットワーク オブジェクトを作成し、スタティック NAT のルールを追加します。

```
hostname(config)# object network inside_v6
hostname(config-network-object)# subnet 2001:db8:122:2091::/96
hostname(config-network-object)# nat(inside,outside) static 2001:db8:122:2999::/96
```

このルールにより、内部インターフェイスの 2001:db8:122:2091::/96 サブネットから外部インターフェイスへのすべてのトラフィックは、2001:db8:122:2999::/96 ネットワークのアドレスへのスタティック NAT66 変換を取得します。

NAT66 の例、シンプルな IPv6 インターフェイス PAT

NAT66 を実装するための簡単なアプローチは、外部インターフェイス IPv6 アドレスの別のポートに内部アドレスを動的に割り当てることです。

NAT66 のインターフェイス PAT ルールを設定すると、そのインターフェイスに設定されているすべてのグローバルアドレスは、PAT のマッピングに使用されます。インターフェイスのリンクローカルまたはサイトローカルアドレスは、PAT に使用されません。

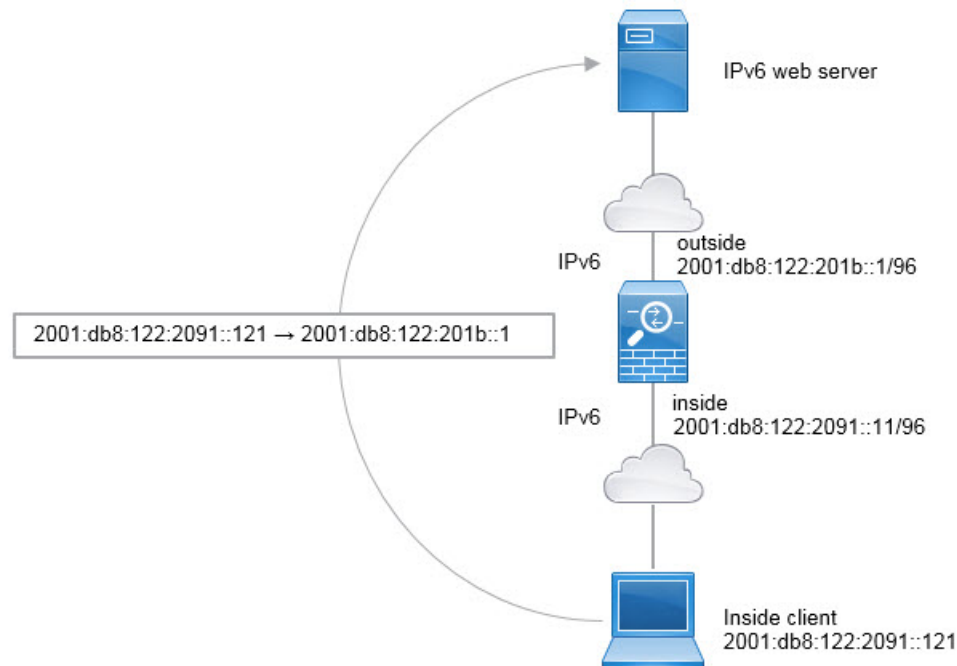

手順

内部 IPv6 ネットワークのネットワーク オブジェクトを作成し、ダイナミック PAT ルールを追加します。

```
hostname(config)# object network inside_v6
hostname(config-network-object)# subnet 2001:db8:122:2091::/96
hostname(config-network-object)# nat(inside,outside) dynamic interface ipv6
```

このルールでは、内部インターフェイスの 2001:db8:122:2091::/96 subnet サブネットから外部インターフェイスへのトラフィックは、外部インターフェイス用に設定された IPv6 グローバルアドレスのいずれかへの NAT66 PAT 変換を取得します。

NAT を使用した DNS クエリと応答の書き換え

応答内のアドレスを NAT コンフィギュレーションと一致するアドレスに置き換えて、DNS 応答を修正するように ASA を設定することが必要になる場合があります。DNS 修正は、各トランスレーションルールを設定するときに設定できます。DNS 修正は DNS 改ざんとも呼ばれます。

この機能は、NAT ルールに一致する DNS クエリーと応答のアドレスをリライトします（たとえば、IPv4 の A レコード、IPv6 の AAAA レコード、または逆引き DNS クエリーの PTR レコード）。マッピング インターフェイスから他のインターフェイスに移動する DNS 応答では、A レコードはマップされた値から実際の値へリライトされます。逆に、任意のインターフェイスからマッピング インターフェイスに移動する DNS 応答では、A レコードは実際の値からマップされた値へ書き換えられます。

NAT ルールに DNS の書き換えを設定する必要がある主な状況を次に示します。

- ルールが NAT64 または NAT46 で、DNS サーバが外部ネットワークにある場合。DNS A レコード（IPv4 向け）と AAAA レコード（IPv6 向け）間の変換のために DNS を書き換える場合。
- DNS サーバが外部に、クライアントが内部にあり、クライアントが使用する完全修飾ドメイン名を解決すると他の内部ホストになる場合。
- DNS サーバが内部にあり、プライベート IP アドレスを使用して応答し、クライアントが外部にあり、クライアントが完全修飾ドメイン名を指定して内部にホストされているサーバをアクセスする場合。

DNS の書き換えの制限

次に DNS リライトの制限事項を示します。

- 個々の A レコードまたは AAAA レコードに複数の PAT ルールを適用できることで、使用する PAT ルールが不明確になるため、DNS リライトは PAT には適用されません。
- Twice NAT ルールを設定する場合、宛先アドレスおよび送信元アドレスを指定すると、DNS 修正を設定できません。これらの種類のルールでは、A と B に向かった場合に 1 つのアドレスに対して異なる変換が行われる可能性があります。したがって、ASA は、DNS 応答内の IP アドレスを適切な Twice NAT ルールに一致させることができません。DNS 応答には、DNS 要求を求めたパケット内の送信元アドレスと宛先アドレスの組み合わせに関する情報が含まれません。
- DNS クエリと応答を書き換えるには、NAT のルールに対して DNS NAT リライトを有効にした DNS アプリケーション インспекションを有効にする必要があります。DNS NAT のリライトを有効にした DNS アプリケーション インспекションはデフォルトでグローバルに適用されるため、インспекションの設定を変更する必要は通常ありません。

- 実際には、DNS の書き換えは NAT ルールではなく xlate エントリで実行されます。したがって、ダイナミック ルールに xlate がいない場合、リライトが正しく実行されません。スタティック NAT の場合は、同じような問題が発生しません。
- DNS の書き換えによって、DNS ダイナミック アップデートのメッセージ (オペレーション コード 5) は書き換えられません。

次のトピックで、NAT ルールの DNS リライトの例を示します。

DNS 応答修正 : Outside 上の DNS サーバ

次の図に、外部インターフェイスからアクセス可能な DNS サーバを示します。ftp.cisco.com というサーバが内部インターフェイス上にあります。ftp.cisco.com の実際のアドレス (10.1.3.14) を、外部ネットワーク上で可視のマッピングアドレス (209.165.201.10) にスタティックに変換するように NAT を設定します

この場合、このスタティック ルールで DNS 応答修正をイネーブルにする必要があります。これにより、実際のアドレスを使用して ftp.cisco.com にアクセスすることを許可されている内部ユーザは、マッピングアドレスではなく実際のアドレスを DNS サーバから受信できるようになります。

内部ホストが ftp.cisco.com のアドレスを求める DNS 要求を送信すると、DNS サーバは応答でマッピングアドレス (209.165.201.10) を示します。システムは、内部サーバのスタティック ルールを参照し、DNS 応答内のアドレスを 10.1.3.14 に変換します。DNS 応答修正をイネーブルにしない場合、内部ホストは ftp.cisco.com に直接アクセスする代わりに、209.165.201.10 にトラフィックを送信することを試みます。

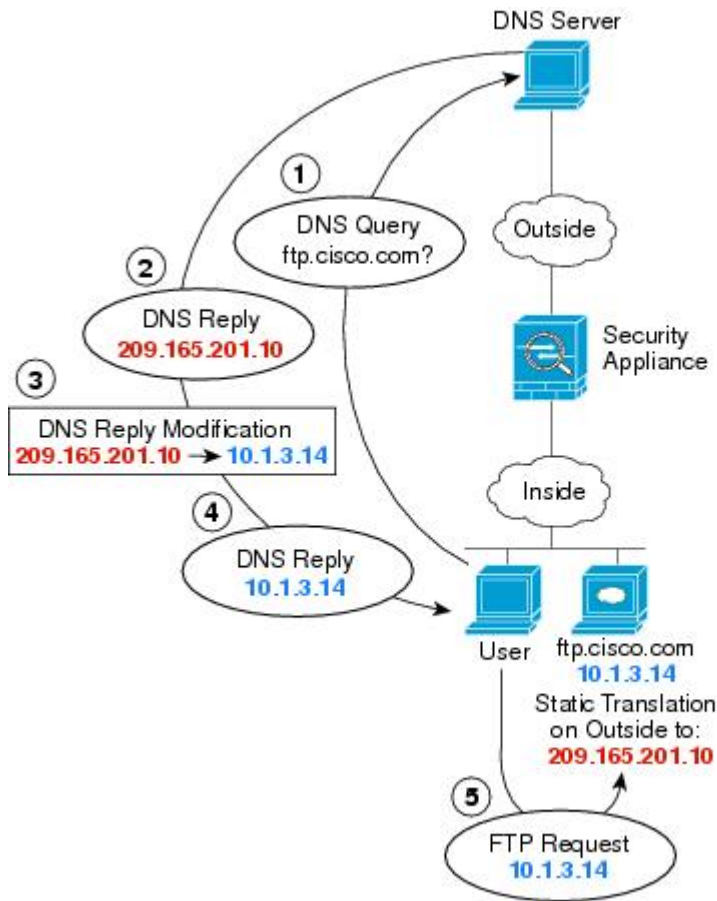

130021

手順

ステップ 1 FTP サーバのネットワーク オブジェクトを作成します。

```
hostname(config)# object network FTP_SERVER
hostname(config-network-object)# host 10.1.3.14
```

ステップ 2 DNS 修正を設定したスタティック NAT を設定します。

```
hostname(config-network-object)# nat (inside,outside) static 209.165.201.10 dns
```

DNS 応答修正：別々のネットワーク上の DNS サーバ、ホスト、およびサーバ

次の図に、外部 DNS サーバから DMZ ネットワークにある ftp.cisco.com の IP アドレスを要求する内部ネットワークのユーザを示します。DNS サーバは、ユーザが DMZ ネットワーク上に存在しない場合でも、外部と DMZ 間のスタティックルールに従って応答でマッピングアドレス (209.165.201.10) を示します。ASA は、DNS 応答内のアドレスを 10.1.3.14 に変換します。

ユーザが実際のアドレスを使用して ftp.cisco.com にアクセスする必要がある場合、これ以上の設定は必要ありません。内部と DMZ 間にもスタティックルールがある場合は、このルールに対して DNS 応答修正もイネーブルにする必要があります。DNS 応答は、2 回変更されます。この場合、ASA は内部と DMZ 間のスタティックルールに従ってもう一度 DNS 応答内のアドレスを 192.168.1.10 に変換します。

図 45: DNS 応答修正：別々のネットワーク上の DNS サーバ、ホスト、およびサーバ

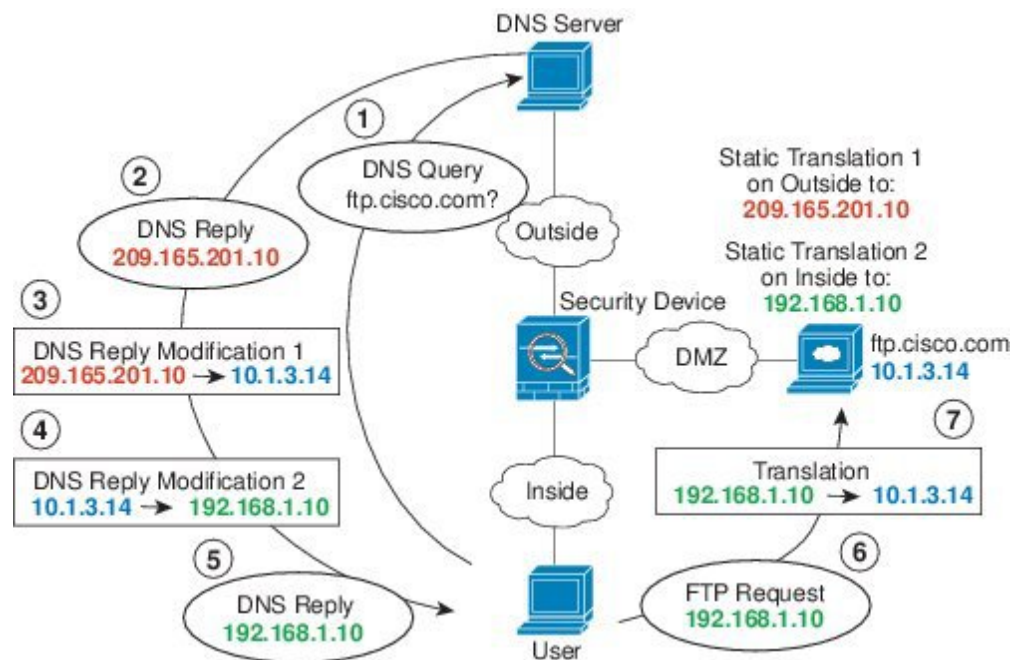

DNS 応答修正：ホスト ネットワーク上の DNS サーバ

次の図に、外部の FTP サーバと DNS サーバを示します。システムには、外部サーバ用のスタティック変換があります。この場合、ftp.cisco.com のアドレスを DNS サーバに要求すると、DNS サーバは応答で実際のアドレス 209.165.20.10 を示します。ftp.cisco.com のマッピングアドレス (10.1.2.56) が内部ユーザによって使用されるようにするには、スタティック変換に対して DNS 応答修正を設定する必要があります。

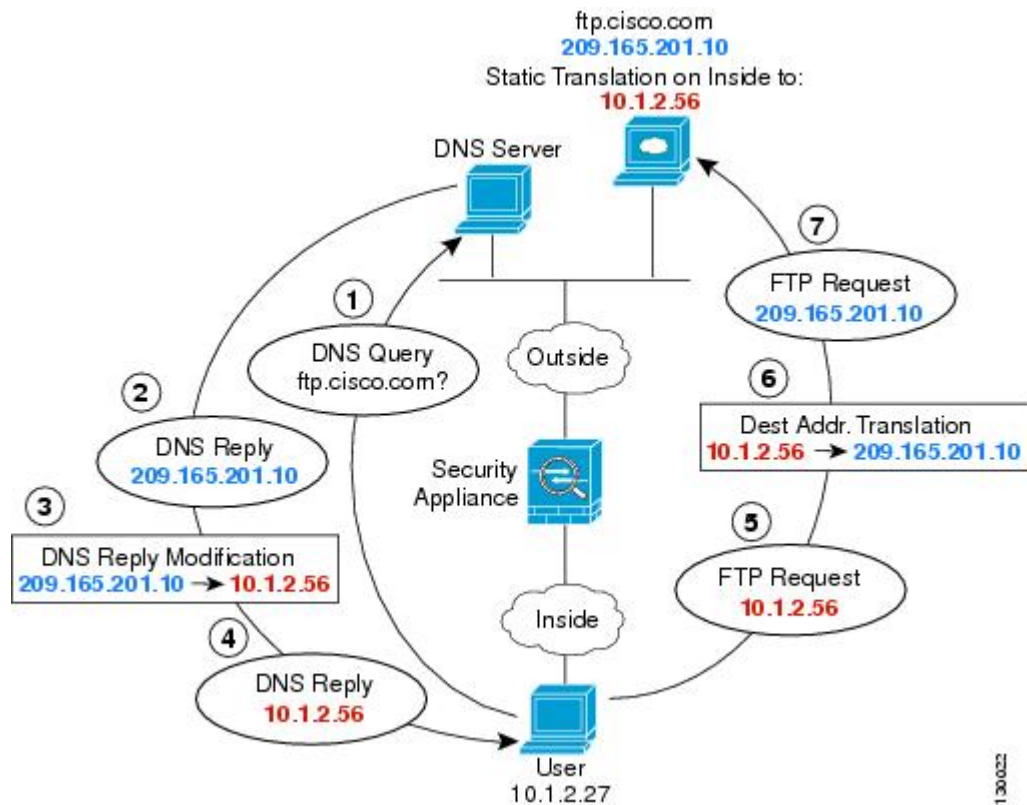

手順

ステップ 1 FTP サーバのネットワーク オブジェクトを作成します。

```
hostname(config)# object network FTP_SERVER
hostname(config-network-object)# host 209.165.201.10
```

ステップ 2 DNS 修正を設定したスタティック NAT を設定します。

```
hostname(config-network-object)# nat (outside,inside) static 10.1.2.56 dns
```

DNS64 応答修正

次の図に、外部の IPv4 ネットワーク上の FTP サーバと DNS サーバを示します。システムには、外部サーバ用のスタティック変換があります。この場合に、内部 IPv6 ユーザが ftp.cisco.com のアドレスを DNS サーバに要求すると、DNS サーバは応答として実際のアドレス 209.165.200.225 を返します。

ftp.cisco.com のマッピングアドレス (2001:DB8::D1A5:C8E1、ここで D1A5:C8E1 は 209.165.200.225 に相当する IPv6) が内部ユーザによって使用されるようにするには、スタティック変換に対して DNS 応答修正を設定する必要があります。この例には、DNS サーバのスタティック NAT 変換、および内部 IPv6 ホストの PAT ルールも含まれています。

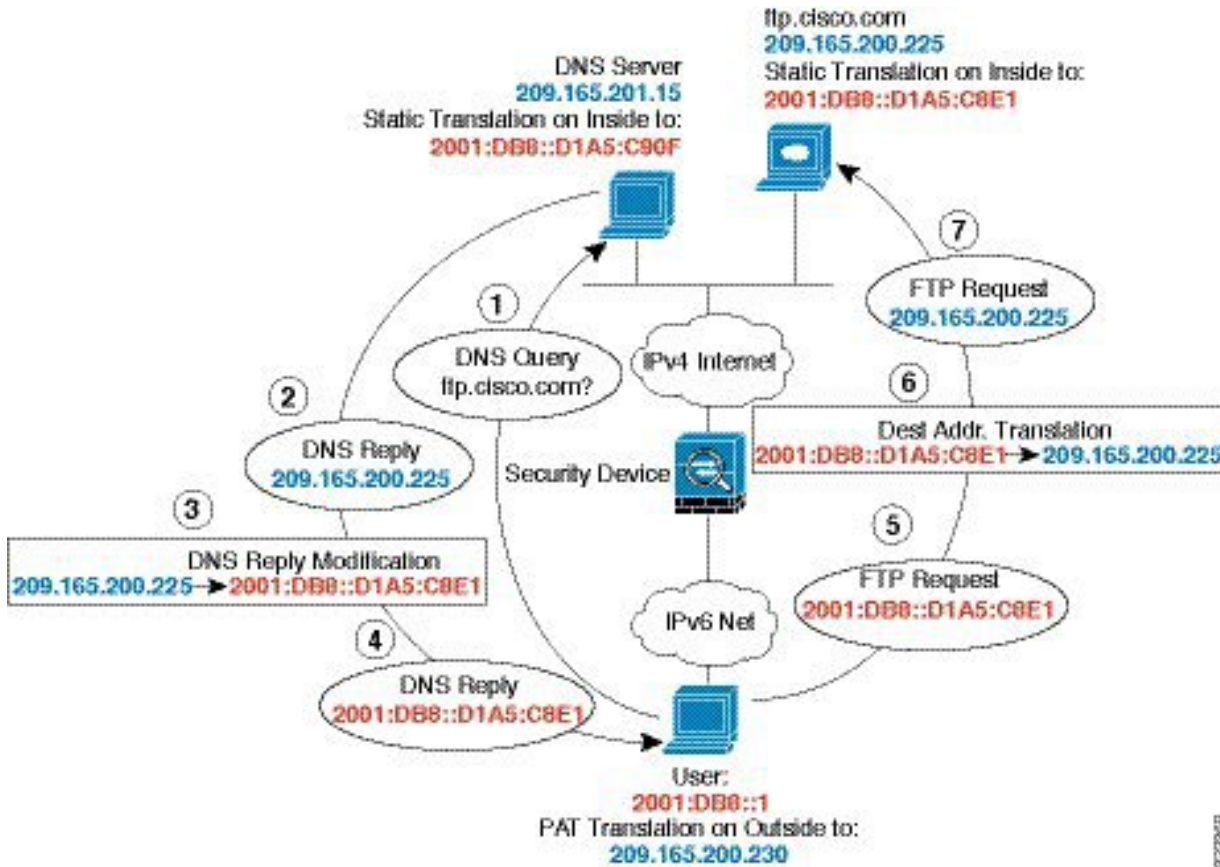

手順

ステップ 1 FTP サーバのネットワーク オブジェクトを作成して DNS 修正を設定したスタティック NAT を設定します。これは 1 対 1 変換であるため、NAT 46 の **net-to-net** オプションを含めます。

```
hostname(config)# object network FTP_SERVER
hostname(config-network-object)# host 209.165.200.225
hostname(config-network-object)# nat (outside,inside) static 2001:DB8::D1A5:C8E1/128
net-to-net dns
```

ステップ 2 DNS サーバのネットワーク オブジェクトを作成して、スタティック NAT を設定します。NAT 46 の **net-to-net** オプションを含めます。

```
hostname(config)# object network DNS_SERVER
hostname(config-network-object)# host 209.165.201.15
hostname(config-network-object)# nat (outside,inside) static 2001:DB8::D1A5:C90F/128
```

```
net-to-net
```

ステップ 3 内部 IPv6 ネットワークを変換するための IPv4 PAT プールを設定します。

例 :

```
hostname(config)# object network IPv4_POOL
hostname(config-network-object)# range 209.165.200.230 209.165.200.235
```

ステップ 4 内部 IPv6 ネットワークのネットワーク オブジェクトを作成して、PAT プールを設定したダイナミック NAT を設定します。

```
hostname(config)# object network IPv6_INSIDE
hostname(config-network-object)# subnet 2001:DB8::/96
hostname(config-network-object)# nat (inside,outside) dynamic pat-pool IPv4_POOL
```

PTR の変更、ホスト ネットワークの DNS サーバ

次の図に、外部の FTP サーバと DNS サーバを示します。ASA には、外部サーバ用のスタティック変換があります。この場合、内部のユーザが 10.1.2.56 の逆引き DNS ルックアップを実行する場合、ASA は実際のアドレスを使用して逆引き DNS クエリーを変更し、DNS サーバはサーバ名、ftp.cisco.com を使用して応答します。

図 46: PTR の変更、ホストネットワークの DNS サーバ

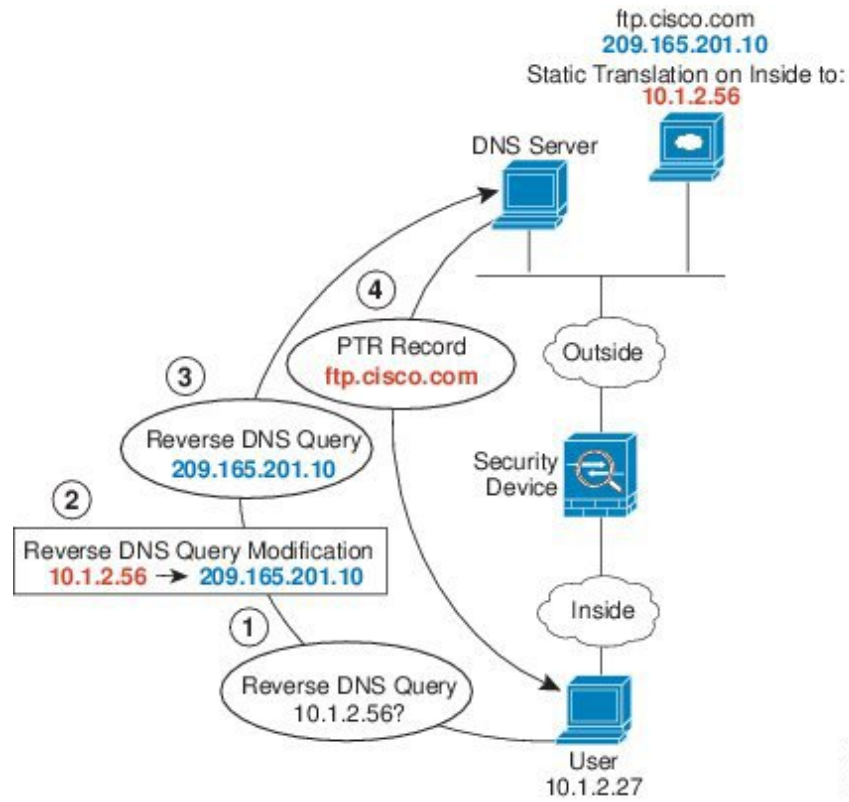



第 **IV** 部

サービスポリシーとアプリケーション インスペクション

- [Service Policy \(337 ページ\)](#)
- [アプリケーションレイヤプロトコルインスペクションの準備 \(363 ページ\)](#)
- [基本インターネットプロトコルのインスペクション \(389 ページ\)](#)
- [音声とビデオのプロトコルのインスペクション \(437 ページ\)](#)
- [モバイルネットワークのインスペクション \(465 ページ\)](#)



第 13 章

Service Policy

モジュラ ポリシー フレームワークを使用したサービス ポリシーにより、一貫性のある柔軟な方法で ASA の機能を設定できます。たとえば、サービス ポリシーを使用すると、すべての TCP アプリケーションに適用されるタイムアウト コンフィギュレーションではなく、特定の TCP アプリケーションに固有のタイムアウト コンフィギュレーションを作成できます。サービス ポリシーは、1つのインターフェイスに適用されるか、またはグローバルに適用される複数のアクションまたはルールで構成されます。

- [サービス ポリシーについて \(337 ページ\)](#)
- [サービス ポリシーのガイドライン \(345 ページ\)](#)
- [サービス ポリシーのデフォルト \(347 ページ\)](#)
- [サービス ポリシーの設定 \(349 ページ\)](#)
- [サービス ポリシーのモニタリング \(358 ページ\)](#)
- [サービス ポリシー \(モジュラ ポリシー フレームワーク\) の例 \(358 ページ\)](#)
- [サービス ポリシーの履歴 \(361 ページ\)](#)

サービス ポリシーについて

次の各トピックでは、サービス ポリシーの仕組みについて説明します。

サービス ポリシーのコンポーネント

サービス ポリシーのポイントは、許可しているトラフィックに高度なサービスを適用することです。アクセスルールによって許可されるトラフィックにサービスポリシーを適用し、サービス モジュールへのリダイレクトやアプリケーション インспекションの適用などの特別な処理を実行できます。

次のタイプのサービス ポリシーを使用できます。

- すべてのインターフェイスに適用される 1つのグローバル ポリシー。
- インターフェイスごとに適用される 1つのサービス ポリシー。このポリシーは、デバイスを通過するトラフィックを対象とするクラスと、ASA インターフェイスに向けられた (イ

インターフェイスを通過するのではない) 管理トラフィックを対象とするクラスの組み合わせである場合があります。

各サービスポリシーは、次の要素で構成されます。

1. サービスポリシーマップ。これはルール順序セットであり、**service-policy** コマンドで命名されます。ASDM では、ポリシーマップは [Service Policy Rules] ページにフォルダとして表示されます。
2. ルール。各ルールは、サービスポリシー内の、**class** コマンドと **class** に関連するコマンド群で構成されます。ASDM では、各ルールは個別の行に表示され、ルール名前はクラス名です。

class コマンドは、ルールのトラフィック照合基準を定義します。

inspect や **set connection timeout** などの **class** 関連のコマンドは、一致するトラフィックに適用するサービスと制約を定義します。**inspect** コマンドは、検査対象トラフィックに適用するアクションを定義するインスペクションポリシーマップを指す場合があります。インスペクションポリシーマップとサービスポリシーマップは同じではないことに注意してください。

次の例では、サービスポリシーが CLI と ASDM でどのように表示されるかを比較します。図の吹き出しと CLI の行は 1 対 1 で対応しないことに注意してください。

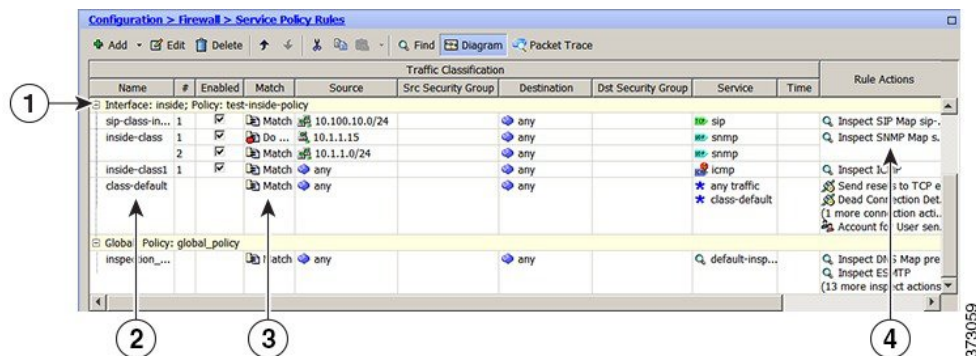

次の CLI は、上の図に示すルールによって生成されます。

```

: Access lists used in class maps.
: In ASDM, these map to call-out 3, from the Match to the Time fields.
access-list inside_mpc line 1 extended permit tcp 10.100.10.0 255.255.255.0 any eq sip
access-list inside_mpc_1 line 1 extended deny udp host 10.1.1.15 any eq snmp
access-list inside_mpc_1 line 2 extended permit udp 10.1.1.0 255.255.255.0 any eq snmp
access-list inside_mpc_2 line 1 extended permit icmp any any
: SNMP map for SNMP inspection. Denies all but v3.
: In ASDM, this maps to call-out 4, rule actions, for the class-inside policy.
snmp-map snmp-v3only
  deny version 1
  deny version 2
  deny version 2c
: Inspection policy map to define SIP behavior.
: The sip-high inspection policy map must be referred to by an inspect sip command
: in the service policy map.
: In ASDM, this maps to call-out 4, rule actions, for the sip-class-inside policy.

```



```

policy-map type inspect sip sip-high
  parameters
    rtp-conformance enforce-payloadtype
    no traffic-non-sip
    software-version action mask log
    uri-non-sip action mask log
    state-checking action drop-connection log
    max-forwards-validation action drop log
    strict-header-validation action drop log
  : Class map to define traffic matching for the inside-class rule.
  : In ASDM, this maps to call-out 3, from the Match to the Time fields.
class-map inside-class
  match access-list inside_mpc_1
  : Class map to define traffic matching for the sip-class-inside rule.
  : In ASDM, this maps to call-out 3, from the Match to the Time fields.
class-map sip-class-inside
  match access-list inside_mpc
  : Class map to define traffic matching for the inside-class1 rule.
  : In ASDM, this maps to call-out 3, from the Match to the Time fields.
class-map inside-class1
  match access-list inside_mpc_2
  : Policy map that actually defines the service policy rule set named test-inside-policy.
  : In ASDM, this corresponds to the folder at call-out 1.
policy-map test-inside-policy
  : First rule in test-inside-policy, named sip-class-inside. Inspects SIP traffic.
  : The sip-class-inside rule applies the sip-high inspection policy map to SIP inspection.
  : In ASDM, each rule corresponds to call-out 2.
  class sip-class-inside
    inspect sip sip-high
  : Second rule, inside-class. Applies SNMP inspection using an SNMP map.
  class inside-class
    inspect snmp snmp-v3only
  : Third rule, inside-class1. Applies ICMP inspection.
  class inside-class1
    inspect icmp
  : Fourth rule, class-default. Applies connection settings and enables user statistics.
  class class-default
    set connection timeout embryonic 0:00:30 half-closed 0:10:00 idle 1:00:00
  reset dcd 0:15:00 5
  user-statistics accounting
  : The service-policy command applies the policy map rule set to the inside interface.
  : This command activates the policies.
service-policy test-inside-policy interface inside

```

サービスポリシーで設定される機能

次の表に、サービスポリシーを使用して設定する機能を示します。

サービスポリシーで設定される機能

表 10: サービスポリシーで設定される機能

機能	通過トラフィック用か	管理トラフィック用か	次を参照してください。
アプリケーションインスペクション (複数タイプ)	RADIUS アカウントティングを除くすべて	RADIUS アカウントティングのみ	<ul style="list-style-type: none"> アプリケーションレイヤプロトコルインスペクションの準備 (363 ページ)。 基本インターネットプロトコルのインスペクション (389 ページ)。 音声とビデオのプロトコルのインスペクション (437 ページ)。 モバイルネットワークのインスペクション (465 ページ)。 ASA および Cisco クラウド Web セキュリティ (195 ページ)。
ASA IPS	○	×	ASA IPS クイック スタート ガイドを参照してください。
ASA CX	○	×	ASA CX クイック スタート ガイドを参照してください。
ASA FirePOWER (ASA SFR)	○	×	ASA FirePOWER モジュール (135 ページ)。
NetFlow セキュア イベント ロギングのフィルタリング	○	○	NetFlow 実装ガイドを参照してください。
QoS 入出力ポリシング	○	×	QoS (551 ページ)。
QoS 標準プライオリティキュー	○	×	QoS (551 ページ)。
TCP と UDP の接続制限値とタイムアウト、および TCP シーケンス番号のランダム化	○	○	接続設定 (519 ページ)。
TCP の正規化	○	×	接続設定 (519 ページ)。
TCP ステート バイパス	○	×	接続設定 (519 ページ)。
アイデンティティファイアウォールのユーザ統計情報	○	○	コマンドリファレンスの user-statistics コマンドを参照してください。

機能の方向性

アクションは、機能に応じて双方向または単方向にトラフィックに適用されます。双方向に適用される機能の場合、トラフィックが両方向のクラスマップと一致した場合に、ポリシーマップを適用するインターフェイスを出入りするすべてのトラフィックが影響を受けます。



- (注) グローバルポリシーを使用する場合は、すべての機能が単方向です。単一インターフェイスに適用する場合に通常双方向の機能は、グローバルに適用される場合、各インターフェイスの入力にのみ適用されます。ポリシーはすべてのインターフェイスに適用されるため、ポリシーは両方向に適用され、この場合の双方向は冗長になります。

QoS プライオリティ キューなど単方向に適用される機能の場合は、ポリシー マップを適用するインターフェイスに出入りする（機能によって異なります）トラフィックだけが影響を受けます。各機能の方向については、次の表を参照してください。

表 11: 機能の方向性

機能	単一インターフェイスでの方向	グローバルでの方向
アプリケーションインスペクション (複数タイプ)	双方向	入力
ASA CX	双方向	入力
ASA CX 認証プロキシ	入力	入力
ASA FirePOWER (ASA SFR)	双方向	入力
ASA IPS	双方向	入力
NetFlow セキュア イベント ロギングのフィルタリング	該当なし	入力
QoS 入力ポリシング	入力	入力
QoS 出力ポリシング	出力	出力
QoS 標準プライオリティ キュー	出力	出力
TCP と UDP の接続制限値とタイムアウト、および TCP シーケンス番号のランダム化	双方向	入力
TCP の正規化	双方向	入力
TCP ステートバイパス	双方向	入力

機能	単一インターフェイスでの方向	グローバルでの方向
アイデンティティファイアウォールのユーザ統計情報	双方向	入力

サービスポリシー内の機能照合

パケットは、次のルールに従って特定のインターフェイスのポリシーマップのクラスマップに一致します。

1. パケットは、各機能タイプのポリシーマップルールで、1つのクラスマップにだけ一致します。
2. パケットが機能タイプのクラスマップに一致した場合、ASAは、その機能タイプの後続のクラスマップとは照合しません。
3. ただし、パケットが別の機能タイプの後続のクラスマップと一致した場合、ASAは、後続のクラスマップのアクションも適用します（サポートされている場合）。サポートされていない組み合わせの詳細については、[特定の機能アクションの非互換性 \(343 ページ\)](#)を参照してください。



- (注) アプリケーションインスペクションには、複数のインスペクションタイプが含まれ、ほとんどのタイプは相互に排他的です。組み合わせ可能なインスペクションの場合、各インスペクションは個々の機能と見なされます。

パケット照合の例

次に例を示します。

- パケットが接続制限値のクラスマップと一致し、アプリケーションインスペクションのクラスマップとも一致した場合、両方のクラスマップアクションが適用されます。
- パケットがHTTPインスペクションで1つのクラスマップと一致し、HTTPインスペクションを含む別のクラスマップとも一致した場合、2番目のクラスマップのアクションは適用されません。
- パケットがFTPインスペクションで1つのクラスマップと一致し、HTTPインスペクションを含む別のクラスマップとも一致した場合、HTTPおよびFTPインスペクションは組み合わせることができないため、2番目のクラスマップのアクションは適用されません。
- パケットがHTTPインスペクションで1つのクラスマップと一致し、さらにIPv6インスペクションを含む別のクラスマップとも一致した場合、IPv6インスペクションは他のタイプのインスペクションと組み合わせることができるため、両方のアクションが適用されます。

複数の機能アクションが適用される順序

ポリシー マップの各種のアクションが実行される順序は、ポリシー マップ 中に出現する順序とは無関係です。

アクションは次の順序で実行されます。

1. QoS 入力ポリシング
2. TCP の正規化、TCP と UDP の接続制限値とタイムアウト、TCP シーケンス番号のランダム化、および TCP ステートバイパス



(注) ASA がプロキシサービス (AAA や CSC など) を実行したり、TCP ペイロード (FTP インスペクションなど) を変更したりするときは、TCP ノーマライザはデュアルモードで動作します。その場合、サービスを変更するプロキシやペイロードの前後で適用されます。

3. 他のインスペクションと組み合わせることができるアプリケーションインスペクション：
 1. IPv6
 2. IP オプション
 3. WAAS
4. 他のインスペクションと組み合わせることができないアプリケーションインスペクション：詳細については、「[特定の機能アクションの非互換性 \(343 ページ\)](#)」を参照してください。
5. ASA IPS
6. ASA CX
7. ASA FirePOWER (ASA SFR)
8. QoS 出力ポリシング
9. QoS 標準プライオリティ キュー



(注) NetFlow セキュア イベント ログのフィルタリングとアイデンティティファイアウォールのユーザ統計情報は順番に依存しません。

特定の機能アクションの非互換性

一部の機能は同じトラフィックに対して相互に互換性がありません。次のリストには、すべての非互換性が含まれていない場合があります。各機能の互換性については、機能に関する章または項を参照してください。

- QoS プライオリティ キューイングと QoS ポリシングは同じトラフィックの集合に対して設定できません。
- ほとんどのインスペクションは別のインスペクションと組み合わせられないため、同じトラフィックに複数のインスペクションを設定しても、ASA は1つのインスペクションだけを適用します。HTTP インスペクションはクラウド Web セキュリティ インスペクションと組み合わせることができます。他の例外は、[複数の機能アクションが適用される順序 \(343 ページ\)](#) に記載されています。
- トラフィックを ASA CX および ASA IPS などの複数のモジュールに送信されるように設定することはできません。
- HTTP インスペクションは、ASA CX または ASA FirePOWER と互換性がありません。
- クラウド Web セキュリティは、ASA CX または ASA FirePOWER と互換性がありません。



(注) デフォルト グローバル ポリシーで使用される **match default-inspection-traffic** コマンドは、デフォルト ポートすべてのインスペクションと照合する特別な CLI ショートカットです。ポリシーマップで使用すると、このクラスマップでは、トラフィックの宛先ポートに基づいて、各パケットに正しいインスペクションが適用されます。たとえば、宛先がポート 69 の UDP トラフィックが ASA に到達すると、ASA は TFTP インスペクションを適用し、宛先がポート 21 の TCP トラフィックが到着すると、ASA は FTP インスペクションを適用します。そのため、この場合に限って同じクラスマップに複数のインスペクションを設定できます。通常、ASA は、ポート番号を使用して適用するインスペクションを決定しないため、標準以外のポートなどにも柔軟にインスペクションを適用できます。

このトラフィック クラスには、クラウド Web セキュリティ インスペクション用のデフォルトポートは含まれません (80 および 443)。

誤った設定例は、同じポリシー マップに複数のインスペクションを設定しても、**default-inspection-traffic** ショートカットを使用しないことです。最初の例では、ポート 21 宛てのトラフィックが、FTP インスペクションと HTTP インスペクションの両方に誤って設定されています。2 番目の例では、ポート 80 宛てのトラフィックが、FTP インスペクションと HTTP インスペクションの両方に誤って設定されています。どちらの誤った設定例の場合も、FTP インスペクションだけが適用されています。これは、適用されたインスペクションの順序では、FTP が HTTP よりも先になるためです。

例 1 : FTP パケットの誤設定 (HTTP インスペクションも設定されている)

```
class-map ftp
  match port tcp eq 21
class-map http
  match port tcp eq 21 [it should be 80]
policy-map test
  class ftp
    inspect ftp
  class http
```

```
inspect http
```

例 2 : HTTP パケットの誤設定 (FTP インスペクションも設定されている)

```
class-map ftp
  match port tcp eq 80 [it should be 21]
class-map http
  match port tcp eq 80
policy-map test
  class ftp
    inspect ftp
  class http
    inspect http
```

複数のサービスポリシーの機能照合

TCP および UDP トラフィック (およびステートフル ICMP インスペクションがイネーブルの場合は ICMP) の場合、サービスポリシーはトラフィックフローに対して作用し、個々のパケットに限定されません。トラフィックが、1つのインターフェイスのポリシーで定義されている機能に一致する既存の接続の一部である場合、そのトラフィックフローを別のインターフェイスのポリシーにある同じ機能と照合することはできません。最初のポリシーのみが使用されます。

たとえば、HTTP トラフィックが、HTTP トラフィックを検査する内部インターフェイスのポリシーと一致するときに、HTTP インスペクション用の外部インターフェイスに別のポリシーがある場合、そのトラフィックが外部インターフェイスの出力側でも検査されることはありません。同様に、その接続のリターントラフィックが外部インターフェイスの入力ポリシーによって検査されたり、内部インターフェイスの出力ポリシーによって検査されたりすることはありません。

ステートフル ICMP インスペクションをイネーブルにしない場合の ICMP のように、フローとして扱われないトラフィックの場合は、リターントラフィックを戻り側のインターフェイスの別のポリシーマップと照合できます。たとえば、内部および外部のインターフェイスで IPS を設定するとき、内部ポリシーでは仮想センサー 1 を使用するのに対して、外部ポリシーでは仮想センサー 2 を使用する場合、非ステートフル ping は仮想センサー 1 の発信側を照合するだけでなく、仮想センサー 2 の着信側も照合します。

サービスポリシーのガイドライン

インスペクションのガイドライン

アプリケーションインスペクションのサービスポリシーに関する詳細なガイドラインを提供する単独のトピックがあります。[アプリケーションインスペクションのガイドライン \(366 ページ\)](#) を参照してください。

IPv6 のガイドライン

IPv6 は次の機能でサポートされています。

- 複数の、しかしすべてではないプロトコルに対するアプリケーションインスペクション。詳細については、[アプリケーションインスペクションのガイドライン \(366ページ\)](#) を参照してください。
- ASA IPS
- ASA CX
- ASA FirePOWER
- NetFlow セキュア イベント ログのフィルタリング
- SCTP ステート バイパス
- TCP と UDP の接続制限値とタイムアウト、および TCP シーケンス番号のランダム化
- TCP の正規化
- TCP ステート バイパス
- アイデンティティ ファイアウォールのユーザ統計情報

クラスマップ (トラフィック クラス) のガイドライン

すべてのタイプのクラスマップ (トラフィック クラス) の最大数は、シングルモードでは255個、マルチモードではコンテキストごとに255個です。クラスマップには、次のタイプがあります。

- レイヤ 3/4 クラスマップ (通過トラフィックと管理トラフィック向け)。
- インスペクション クラス マップ
- 正規表現クラス マップ
- **match** インスペクション ポリシー マップ下で直接使用されるコマンド

この制限には、すべてのタイプのデフォルトクラスマップも含まれ、ユーザ設定のクラスマップを約235に制限します。

ポリシー マップのガイドライン

ポリシー マップを使用する場合は、次のガイドラインを参考にしてください。

- 各インターフェイスには、ポリシーマップを1つだけ割り当てることができますただし、設定では最大64のポリシーマップを作成できます。
- 同一のポリシーマップを複数のインターフェイスに適用できます。
- 1つのレイヤ3/4ポリシーマップで最大63のレイヤ3/4クラスマップを識別できます。

- クラスマップごとに、1つ以上の機能タイプから複数のアクションを割り当てることができます（サポートされている場合）。特定の機能アクションの非互換性（343ページ）を参照してください。

サービスポリシーのガイドライン

- 入力インターフェイスのインターフェイス サービスポリシーは、特定の機能に対するグローバルサービスポリシーより優先されます。たとえば、FTPインスペクションのグローバルポリシーと、TCP正規化のインターフェイスポリシーがある場合、FTPインスペクションとTCP正規化の両方がインターフェイスに適用されます。これに対し、FTPインスペクションのグローバルポリシーと、FTPインスペクションの入力インターフェイスポリシーがある場合は、入力インターフェイスポリシーのFTPインスペクションだけがそのインターフェイスに適用されます。入力またはグローバルポリシーが機能を実装していない場合は、機能を指定する出力インターフェイスのインターフェイス サービスポリシーが適用されます。
- 適用できるグローバルポリシーは1つだけです。たとえば、機能セット1が含まれたグローバルポリシーと、機能セット2が含まれた別のグローバルポリシーを作成できません。すべての機能は1つのポリシーに含める必要があります。
- コンフィギュレーションに対してサービスポリシーの変更を加えた場合は、すべての新しい接続で新しいサービスポリシーが使用されます。既存の接続では、その接続が確立された時点で設定されていたポリシーの使用が続行されます。show コマンドの出力には、古い接続に関するデータは含まれません。

たとえば、インターフェイスからQoSサービスポリシーを削除し、変更したバージョンを追加した場合、**show service-policy** コマンドには、新しいサービスポリシーに一致する新しい接続に関連付けられたQoSカウンタだけが表示されます。古いポリシーの既存の接続はコマンド出力には表示されなくなります。

すべての接続が新しいポリシーを確実に使用するように、現在の接続を解除し、新しいポリシーを使用して再度接続できるようにします。**clear conn** または **clear local-host** コマンドを使用します。

サービスポリシーのデフォルト

次の各トピックでは、サービスポリシーとモジュラポリシーフレームワークのデフォルト設定について説明します。

デフォルトのサービスポリシー設定

デフォルトでは、すべてのデフォルトアプリケーションインスペクショントラフィックに一致するポリシーがコンフィギュレーションに含まれ、特定のインスペクションがすべてのインターフェイスのトラフィックに適用されます（グローバルポリシー）。すべてのインスペクションがデフォルトでイネーブルになっているわけではありません。適用できるグローバルポ

リシーは1つだけなので、グローバルポリシーを変更する場合は、デフォルトのポリシーを編集するか、デフォルトのポリシーをディセーブルにして新しいポリシーを適用します。（特定の機能では、グローバルポリシーはインターフェイスポリシーより優先されます）。

デフォルトポリシーには、次のアプリケーションインスペクションが含まれます。

- DNS
- FTP
- H323 (H225)
- H323 (RAS)
- RSH
- RTSP
- ESMTP
- SQLnet
- Skinny (SCCP)
- SunRPC
- XDMCP
- SIP
- NetBios
- TFTP
- IP オプション

デフォルトポリシーコンフィギュレーションには、次のコマンドが含まれます。

```
class-map inspection_default
  match default-inspection-traffic
policy-map type inspect dns preset_dns_map
  parameters
  message-length maximum client auto
  message-length maximum 512
  dns-guard
  protocol-enforcement
  nat-rewrite
policy-map global_policy
  class inspection_default
    inspect dns preset_dns_map
    inspect ftp
    inspect h323 h225 _default_h323_map
    inspect h323 ras _default_h323_map
    inspect ip-options _default_ip_options_map
    inspect netbios
    inspect rsh
    inspect rtsp
    inspect skinny
    inspect esmtp _default_esmtp_map
    inspect sqlnet
    inspect sunrpc
```

```
inspect tftp
inspect sip
inspect xdmcp
service-policy global_policy global
```

デフォルトのクラスマップ（トラフィッククラス）

設定には、ASA が `default-inspection-traffic` Default Inspection Traffic というデフォルト グローバル ポリシーで使用するデフォルトのレイヤ 3/4 クラスマップ（トラフィッククラス）が含まれます。このクラスマップは、デフォルトのインスペクショントラフィックを照合します。デフォルト グローバル ポリシーで使用されるこのクラスは、デフォルト ポートをすべてのインスペクションと照合する特別なショートカットです。

ポリシーで使用すると、このクラスでは、トラフィックの宛先ポートに基づいて、各パケットに正しいインスペクションが適用されます。たとえば、宛先がポート 69 の UDP トラフィックが ASA に到達すると、ASA は TFTP インスペクションを適用し、宛先がポート 21 の TCP トラフィックが到着すると、ASA は FTP インスペクションを適用します。そのため、この場合に限って同じクラスマップに複数のインスペクションを設定できます。通常、ASA は、ポート番号を使用して適用するインスペクションを決定しないため、標準以外のポートなどにも柔軟にインスペクションを適用できます。

```
class-map inspection_default
match default-inspection-traffic
```

デフォルト コンフィギュレーションにある別のクラスマップは、`class-default` と呼ばれ、すべてのトラフィックと一致します。このクラスマップは、すべてのレイヤ 3/4 ポリシーマップの最後に示され、原則的に、他のすべてのトラフィックでどのようなアクションも実行しないように ASA に通知します。必要であれば、独自の `match any` クラスマップを作成する代わりに、`class-default` クラスを使用できます。実際、一部の機能は `class-default` でしか使用できません。

```
class-map class-default
match any
```

サービスポリシーの設定

モジュラ ポリシー フレームワークを使用してサービスポリシーを設定するには、次の手順を実行します。

手順

- ステップ 1 [トラフィックの特定（レイヤ 3/4 クラスマップ）](#)（351 ページ）の説明に従って、レイヤ 3/4 クラスマップを作成して、操作対象のトラフィックを特定します。

たとえば、ASAを通過するすべてのトラフィックでアクションを実行したり、10.1.1.0/24から任意の宛先アドレスまでのトラフィックで特定のアクションだけを実行したりできます。

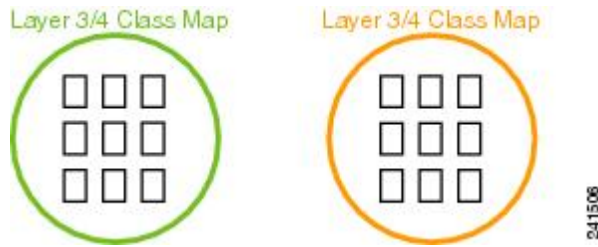

ステップ2 必要に応じて、あるインスペクショントラフィックで追加のアクションを実行します。

実行するアクションの1つがアプリケーションインスペクションで、一部のインスペクショントラフィックで追加のアクションを実行する場合、インスペクションポリシーマップを作成します。インスペクションポリシーマップはトラフィックを特定し、そのトラフィックで何をするかを指定します。

たとえば、本文の長さが 1000 バイトを上回るすべての HTTP 要求をドロップできます。



match コマンドでトラフィックを直接特定する独立したインスペクションポリシーマップを作成したり、再利用のために、またはより複雑な照合のためにインスペクションクラスマップを作成したりできます。たとえば、正規表現または正規表現のグループ（正規表現クラスマップ）を使用して検査対象の packets 内のテキストを照合し、より限定された基準に基づいてアクションの対象を設定できます。たとえば、「example.com」というテキストが含まれた URL を持つすべての HTTP 要求をドロップできます。



[アプリケーションレイヤプロトコルインスペクションの設定 \(374 ページ\)](#) を参照してください。

ステップ3 [アクションの定義 \(レイヤ3/4ポリシーマップ\) \(355 ページ\)](#) の説明に従って、レイヤ3/4ポリシーマップを作成して、各レイヤ3/4クラスマップで実行するアクションを定義します。

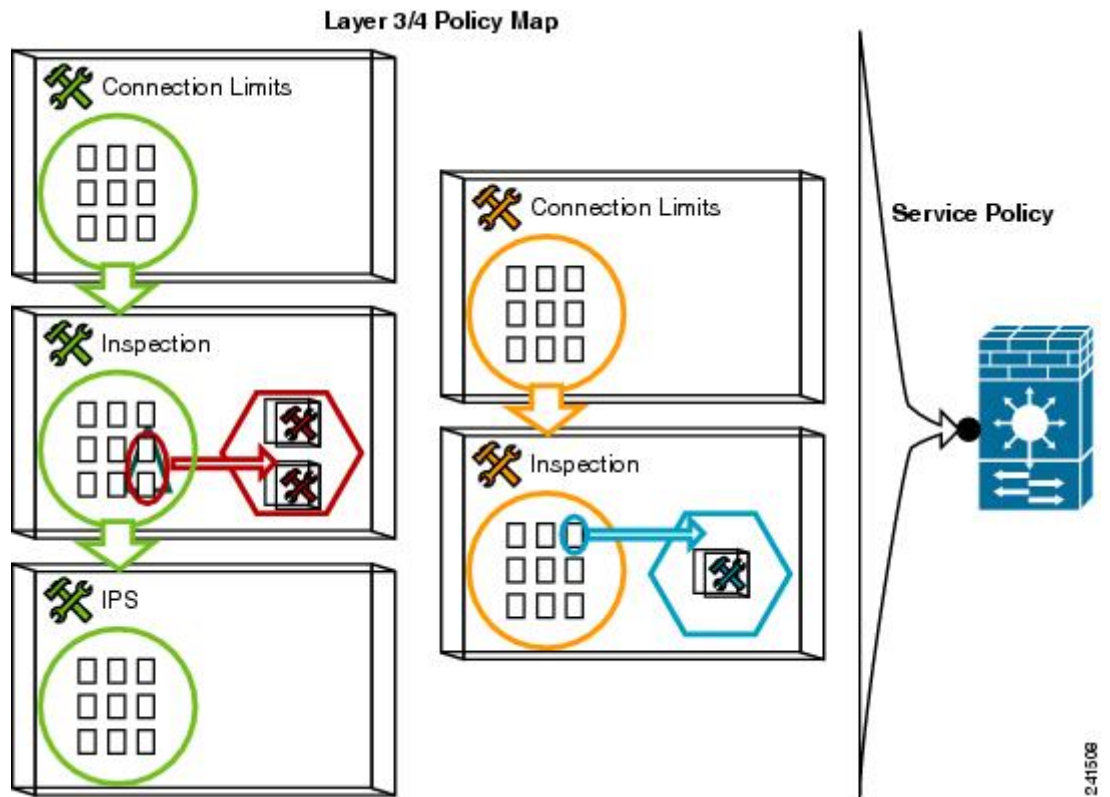

ステップ4 インターフェイス（サービスポリシー）へのアクションの適用（357ページ）の説明に従って、ポリシーマップを適用するインターフェイスを決定するか、ポリシーマップをグローバルに適用します。

トラフィックの特定（レイヤ3/4クラスマップ）

レイヤ3/4クラスマップにより、アクションを適用するレイヤ3および4のトラフィックを特定します。1つのレイヤ3/4ポリシーマップに複数のレイヤ3/4クラスマップを作成できます。

通過トラフィック用のレイヤ3/4クラスマップの作成

レイヤ3/4クラスマップでは、プロトコル、ポート、IPアドレス、およびレイヤ3またはレイヤ4の他の属性に基づいてトラフィックを照合します。



ヒント

トラフィックインスペクションは、アプリケーショントラフィックが発生するポートだけで行うことをお勧めします。**match any**などを使用してすべてのトラフィックを検査すると、ASAのパフォーマンスに影響が出る場合があります。

手順

ステップ 1 レイヤ 3/4 クラス マップを作成します。 **class-map** *class_map_name*

class_map_name は、最大 40 文字の文字列です。

「class-default」という名前は予約されています。すべてのタイプのクラス マップで同じ名前スペースが使用されるため、別のタイプのクラスマップですでに使用されている名前は再度使用できません。CLI はクラスマップ コンフィギュレーション モードに移行します。

例：

```
hostname(config)# class-map all_udp
```

ステップ 2 (任意) 説明をクラス マップに追加します。

description *string*

例：

```
hostname(config-cmap)# description All UDP traffic
```

ステップ 3 次のいずれかのコマンドを使用してトラフィックを照合します。特に指定がない場合、クラス マップに含めることができる **match** コマンドは 1 つだけです。

- **match any** : すべてのトラフィックを照合します。

```
hostname(config-cmap)# match any
```

- **match access-list** *access_list_name* : 拡張アクセス リストで指定されているトラフィックを照合します。

```
hostname(config-cmap)# match access-list udp
```

- **match port** {**tcp** | **udp** | **sctp**} {**eq** *port_num* | **range** *port_num port_num*} : 指定されたプロトコルに対し、宛先ポート (単一のポートまたは連続する範囲のポート) を照合します。複数の非連続ポートを使用するアプリケーションに対しては、**match access-list** コマンドを使用して、各ポートと一致する ACE を定義します。

```
hostname(config-cmap)# match tcp eq 80
```

- **match default-inspection-traffic** : インスペクション用のデフォルトトラフィックを照合します (ASA が検査可能なすべてのアプリケーションによって使用されるデフォルトの TCP および UDP ポート)。

```
hostname(config-cmap)# match default-inspection-traffic
```

デフォルト グローバル ポリシーで使用されるこのコマンドは、ポリシー マップで使用されると、トラフィックの宛先ポートに基づいて各パケットに正しいインスペクションを適用する特別な CLI ショートカットです。たとえば、宛先がポート 69 の UDP トラフィックが ASA に到達すると、ASA は TFTP インスペクションを適用し、宛先がポート 21 の TCP トラフィックが到着すると、ASA は FTP インスペクションを適用します。そのため、この場合に限って同じクラスマップに複数のインスペクションを設定できます（他のインスペクションとともに設定可能な WAAS インスペクションを除きます。アクションの組み合わせの詳細については、[特定の機能アクションの非互換性 \(343 ページ\)](#) を参照してください）。通常、ASA は、ポート番号を使用して適用するインスペクションを決定しないため、標準以外のポートなどにも柔軟にインスペクションを適用できます。

デフォルト ポートのリストについては、[デフォルト インスペクションと NAT に関する制限事項 \(368 ページ\)](#) を参照してください。**match default-inspection-traffic** コマンドにポートが含まれているすべてのアプリケーションが、ポリシーマップでデフォルトでイネーブルになっているわけではありません。

match access-list コマンドを **match default-inspection-traffic** コマンドとともに指定すると、一致するトラフィックを絞り込むことができます。**match default-inspection-traffic** コマンドによって照合するポートとプロトコルが指定されるため、ACL のポートとプロトコルはすべて無視されます。

- **match dscp value1 [value2] [...] [value8]** : IP ヘッダーの DSCP 値（最大 8 個の DSCP 値）と照合します。

```
hostname(config-cmap)# match dscp af43 cs1 ef
```

- **match precedence value1 [value2] [value3] [value4]** : IP ヘッダーの TOS バイトによって表される、最大 4 つの Precedence 値を照合します。Precedence 値は 0 ~ 7 に指定できます。

```
hostname(config-cmap)# match precedence 1 4
```

- **match rtp starting_port range** : RTP トラフィックを照合します。*starting_port* には、2000 ~ 65534 の間の偶数の UDP 宛先ポートを指定します。*range* には、*starting_port* よりも上の追加 UDP ポートの数を 0 ~ 16383 で指定します。

```
hostname(config-cmap)# match rtp 4004 100
```

- **match tunnel-group name** : QoS を適用する VPN トンネル グループ トラフィックを照合します。

トラフィック照合を調整するために、**match** コマンドをもう 1 つ指定できます。上記のコマンドのいずれかを指定できますが、**match any**、**match access-list**、および **match default-inspection-traffic** コマンドは指定できません。または、**match flow ip destination-address** コマンドを入力して、各 IP アドレス宛てのトンネル グループのフローを照合することもできます。

```
hostname(config-cmap)# match tunnel-group group1
```

```
hostname(config-cmap)# match flow ip destination-address
```

例

次に **class-map** コマンドの例を示します。

```
hostname(config)# access-list udp permit udp any any
hostname(config)# access-list tcp permit tcp any any
hostname(config)# access-list host_foo permit ip any 10.1.1.1 255.255.255.255

hostname(config)# class-map all_udp
hostname(config-cmap)# description "This class-map matches all UDP traffic"
hostname(config-cmap)# match access-list udp

hostname(config-cmap)# class-map all_tcp
hostname(config-cmap)# description "This class-map matches all TCP traffic"
hostname(config-cmap)# match access-list tcp

hostname(config-cmap)# class-map all_http
hostname(config-cmap)# description "This class-map matches all HTTP traffic"
hostname(config-cmap)# match port tcp eq http

hostname(config-cmap)# class-map to_server
hostname(config-cmap)# description "This class-map matches all traffic to server 10.1.1.1"
hostname(config-cmap)# match access-list host_foo
```

管理トラフィック用のレイヤ 3/4 クラス マップの作成

ASA への管理トラフィックに対して、この種類のトラフィックに特有のアクションの実行が必要になる場合があります。管理クラス マップを指定して、ACL または TCP や UDP のポートと照合できます。ポリシー マップの管理クラス マップで設定可能なアクションのタイプは、管理トラフィック専用です。

手順

ステップ 1 管理クラス マップを作成します。 **class-map type management class_map_name**

class_map_name は、最大 40 文字の文字列です。

「class-default」という名前は予約されています。すべてのタイプのクラス マップで同じ名前スペースが使用されるため、別のタイプのクラス マップですでに使用されている名前は再度使用できません。CLI はクラスマップ コンフィギュレーション モードに移行します。

例：

```
hostname(config)# class-map management all_udp
```

ステップ 2 (任意) 説明をクラス マップに追加します。

description string

例：

```
hostname(config-cmap)# description All UDP traffic
```

ステップ 3 次のいずれかのコマンドを使用してトラフィックを照合します。

- **match access-list *access_list_name***：拡張アクセス リストで指定されているトラフィックを照合します。

```
hostname(config-cmap)# match access-list udp
```

- **match port {tcp | udp | sctp} {eq *port_num* | range *port_num* *port_num*}**：指定されたプロトコルに対し、宛先ポート（単一のポートまたは連続する範囲のポート）を照合します。複数の非連続ポートを使用するアプリケーションに対しては、**match access-list** コマンドを使用して、各ポートと一致する ACE を定義します。

```
hostname(config-cmap)# match tcp eq 80
```

アクションの定義（レイヤ 3/4 ポリシー マップ）

トラフィックを識別するレイヤ 3/4 クラス マップを設定したら、レイヤ 3/4 ポリシー マップを使用してそれらのクラスにアクションを関連付けます。



ヒント ポリシー マップの最大数は 64 ですが、各インターフェイスには、ポリシー マップを 1 つだけ適用できます。

手順

ステップ 1 ポリシー マップを追加します。 **policy-map *policy_map_name***

policy_map_name は、最大 40 文字のポリシー マップ名です。すべてのタイプのポリシー マップで同じ名前スペースが使用されるため、別のタイプのポリシー マップですでに使用されている名前は再度使用できません。CLI はポリシー マップ コンフィギュレーション モードに入ります。

例：

```
hostname(config)# policy-map global_policy
```

ステップ 2 以前に設定したレイヤ 3/4 クラス マップを指定します。 **class *class_map_name***

`class_map_name` には、クラス マップの名前を指定します。

クラス マップを追加するには、[トラフィックの特定 \(レイヤ 3/4 クラス マップ\)](#) (351 ページ) を参照してください。

例：

```
hostname(config-pmap)# class all_http
```

ステップ 3 このクラス マップに、1 つ以上のアクションを指定します。

[サービス ポリシーで設定される機能 \(339 ページ\)](#) を参照してください。

(注) クラス マップに **match default-inspection-traffic** コマンドがない場合、そのクラスに最大 1 つの **inspect** コマンドを設定できます。

ステップ 4 このポリシー マップに含めるクラス マップごとに、この手順を繰り返します。

例

接続ポリシーの **policy-map** コマンドの例を次に示します。このコマンドは、Web サーバ 10.1.1.1 への接続許可数を制限します。

```
hostname(config)# access-list http-server permit tcp any host 10.1.1.1
hostname(config)# class-map http-server
hostname(config-cmap)# match access-list http-server

hostname(config)# policy-map global-policy
hostname(config-pmap)# description This policy map defines a policy concerning
connection to http server.
hostname(config-pmap)# class http-server
hostname(config-pmap-c)# set connection conn-max 256
```

次の例は、ポリシー マップでの複数の照合の動作を示しています。

```
hostname(config)# class-map inspection_default
hostname(config-cmap)# match default-inspection-traffic
hostname(config)# class-map http_traffic
hostname(config-cmap)# match port tcp eq 80

hostname(config)# policy-map outside_policy
hostname(config-pmap)# class inspection_default
hostname(config-pmap-c)# inspect http http_map
hostname(config-pmap-c)# inspect sip
hostname(config-pmap)# class http_traffic
hostname(config-pmap-c)# set connection timeout idle 0:10:0
```

次の例は、トラフィックが最初の利用可能なクラスマップと一致した場合に、同じ機能ドメインのアクションが指定されている後続のクラスマップと照合されないことを示しています。

```
hostname(config)# class-map telnet_traffic
hostname(config-cmap)# match port tcp eq 23
hostname(config)# class-map ftp_traffic
hostname(config-cmap)# match port tcp eq 21
hostname(config)# class-map tcp_traffic
hostname(config-cmap)# match port tcp range 1 65535
hostname(config)# class-map udp_traffic
hostname(config-cmap)# match port udp range 0 65535
hostname(config)# policy-map global_policy
hostname(config-pmap)# class telnet_traffic
hostname(config-pmap-c)# set connection timeout idle 0:0:0
hostname(config-pmap-c)# set connection conn-max 100
hostname(config-pmap)# class ftp_traffic
hostname(config-pmap-c)# set connection timeout idle 0:5:0
hostname(config-pmap-c)# set connection conn-max 50
hostname(config-pmap)# class tcp_traffic
hostname(config-pmap-c)# set connection timeout idle 2:0:0
hostname(config-pmap-c)# set connection conn-max 2000
```

Telnet 接続は、開始時に **class telnet_traffic** と一致します。同様に FTP 接続は、開始時に **class ftp_traffic** と一致します。Telnet および FTP 以外の TCP 接続の場合は、**class tcp_traffic** と一致します。Telnet 接続または FTP 接続は **class tcp_traffic** と一致しますが、すでに他のクラスと一致しているため、ASA はこの照合を行いません。

インターフェイス（サービスポリシー）へのアクションの適用

レイヤ 3/4 ポリシー マップをアクティブにするには、1 つ以上のインターフェイスに適用するサービスポリシー、またはすべてのインターフェイスにグローバルに適用するサービスポリシーを作成します。次のコマンドを使用します。

```
service-policy policy_map_name {global | interface interface_name} [fail-close]
```

それぞれの説明は次のとおりです。

- **policy_map_name** は、ポリシー マップの名前です。
- **global** は、特定のポリシーを持たないすべてのインターフェイスに適用するサービスポリシーを作成します。

適用できるグローバルポリシーは1つだけなので、グローバルポリシーを変更する場合は、デフォルトのポリシーを編集するか、デフォルトのポリシーをディセーブルにして新しいポリシーを適用します。デフォルトでは、すべてのデフォルトアプリケーションインスペクショントラフィックに一致するグローバルポリシーがコンフィギュレーションに含まれ、すべてのインスペクションがトラフィックにグローバルに適用されます。デフォルトサービスポリシーには、**service-policy global_policy global** コマンドが含まれます。

- **interface interface_name** は、インターフェイスにポリシー マップを関連付けてサービスポリシーを作成します。

- **fail-close** は、IPv6 トラフィックをサポートしないアプリケーションインスペクションによってドロップされた IPv6 トラフィックの syslog (767001) を生成します。デフォルトでは、syslog が生成されません。

例

たとえば、次のコマンドは、外部インターフェイスで `inbound_policy` ポリシーマップをイネーブルにします。

```
hostname(config)# service-policy inbound_policy interface outside
```

次のコマンドは、デフォルト グローバル ポリシーをディセーブルにし、新しいポリシー `new_global_policy` をイネーブルにします。

```
hostname(config)# no service-policy global_policy global  
hostname(config)# service-policy new_global_policy global
```

サービスポリシーのモニタリング

サービスポリシーをモニタするには、次のコマンドを入力します。

- **show service-policy**

サービスポリシーの統計情報を表示します。

サービスポリシー（モジュラポリシーフレームワーク）の例

このセクションでは、モジュラポリシーフレームワークの例をいくつか示します。

HTTP トラフィックへのインスペクションと QoS ポリシングの適用

この例では、外部インターフェイスを通過して ASA を出入りするすべての HTTP 接続（ポート 80 の TCP トラフィック）が HTTP インスペクション対象として分類されます。外部インターフェイスを出るすべての HTTP トラフィックがポリシング対象として分類されます。

図 47: HTTP インスペクションと QoS ポリシング

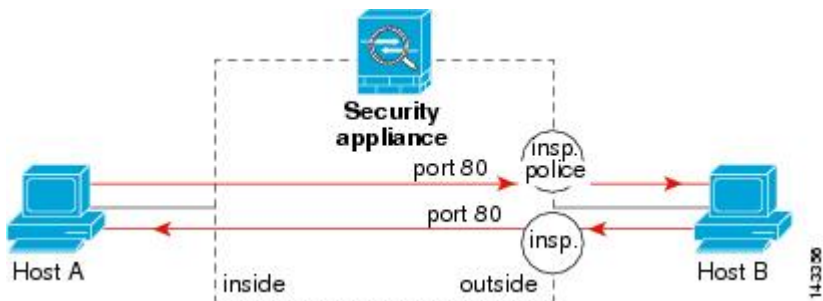

この例について、次のコマンドを参照してください。

```
hostname(config)# class-map http_traffic
hostname(config-cmap)# match port tcp eq 80

hostname(config)# policy-map http_traffic_policy
hostname(config-pmap)# class http_traffic
hostname(config-pmap-c)# inspect http
hostname(config-pmap-c)# police output 250000
hostname(config)# service-policy http_traffic_policy interface outside
```

HTTP トラフィックへのインスペクションのグローバルな適用

この例では、任意のインターフェイスを通過して ASA に入るすべての HTTP 接続（ポート 80 の TCP トラフィック）が HTTP インスペクション対象として分類されます。このポリシーはグローバルポリシーなので、インスペクションが発生するのは各インターフェイスにトラフィックが入ったときだけです。

図 48: グローバル HTTP インスペクション

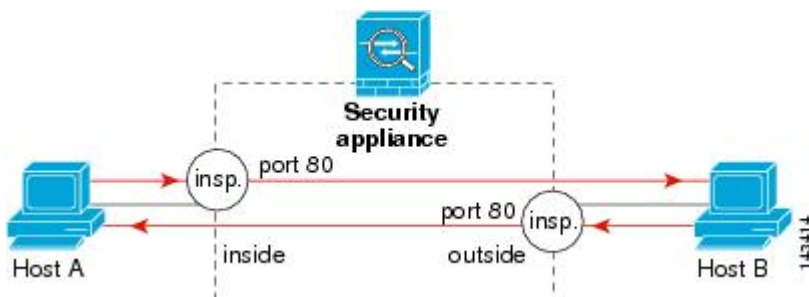

この例について、次のコマンドを参照してください。

```
hostname(config)# class-map http_traffic
hostname(config-cmap)# match port tcp eq 80

hostname(config)# policy-map http_traffic_policy
hostname(config-pmap)# class http_traffic
hostname(config-pmap-c)# inspect http
hostname(config)# service-policy http_traffic_policy global
```

特定のサーバへの HTTP トラフィックに対するインスペクションと接続制限値の適用

この例では、外部インターフェイスを通過して ASA に入るサーバ A 宛ての HTTP 接続（ポート 80 の TCP トラフィック）が HTTP インスペクションおよび最大接続数制限値の対象として分類されます。サーバ A から発信されたホスト A への接続は、クラスマップの ACL と一致しないので、影響を受けません。

内部インターフェイスを通じて ASA に入るサーバ B 宛てのすべての HTTP 接続は、HTTP インスペクション対象として分類されます。サーバ B から発信されたホスト B への接続は、クラスマップの ACL と一致しないので、影響を受けません。

図 49: 特定のサーバに対する HTTP インスペクションと接続制限値

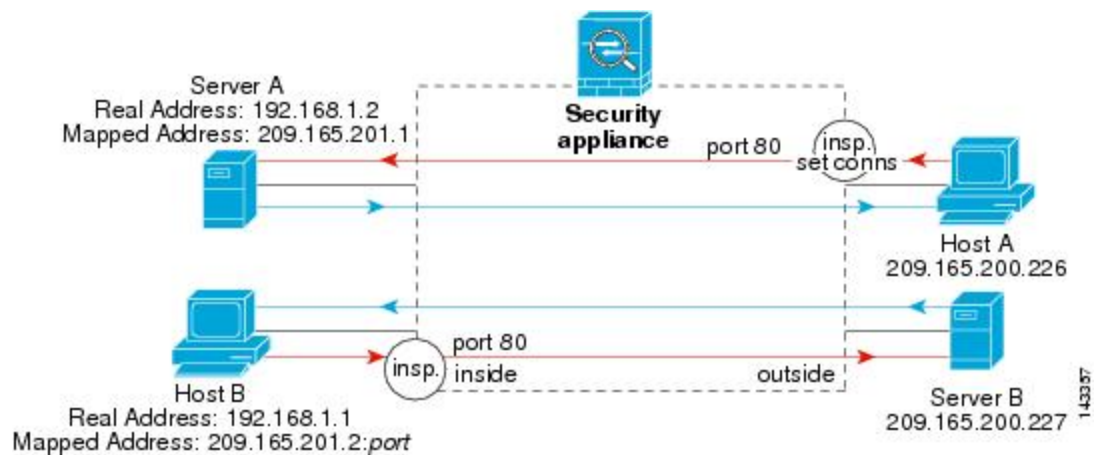

この例について、次のコマンドを参照してください。

```
hostname(config)# object network obj-192.168.1.2
hostname(config-network-object)# host 192.168.1.2
hostname(config-network-object)# nat (inside,outside) static 209.165.201.1
hostname(config)# object network obj-192.168.1.0
hostname(config-network-object)# subnet 192.168.1.0 255.255.255.0
hostname(config-network-object)# nat (inside,outside) dynamic 209.165.201.2
hostname(config)# access-list serverA extended permit tcp any host 209.165.201.1 eq 80
hostname(config)# access-list ServerB extended permit tcp any host 209.165.200.227 eq 80

hostname(config)# class-map http_serverA
hostname(config-cmap)# match access-list serverA
hostname(config)# class-map http_serverB
hostname(config-cmap)# match access-list serverB

hostname(config)# policy-map policy_serverA
hostname(config-pmap)# class http_serverA
hostname(config-pmap-c)# inspect http
hostname(config-pmap-c)# set connection conn-max 100
hostname(config)# policy-map policy_serverB
hostname(config-pmap)# class http_serverB
```

```
hostname(config-pmap-c)# inspect http

hostname(config)# service-policy policy_serverB interface inside
hostname(config)# service-policy policy_serverA interface outside
```

NATによるHTTPトラフィックへのインスペクションの適用

この例では、ネットワーク内のホストに2つのアドレスがあります。1つは、実際のIPアドレスの192.168.1.1です。もう1つは、外部ネットワークで使用するマッピングIPアドレスの209.165.200.225です。クラスマップのACLの実際のIPアドレスを使用する必要があります。outsideインターフェイスに適用する場合にも、実際のアドレスを使用します。

図 50: NATによるHTTPインスペクション

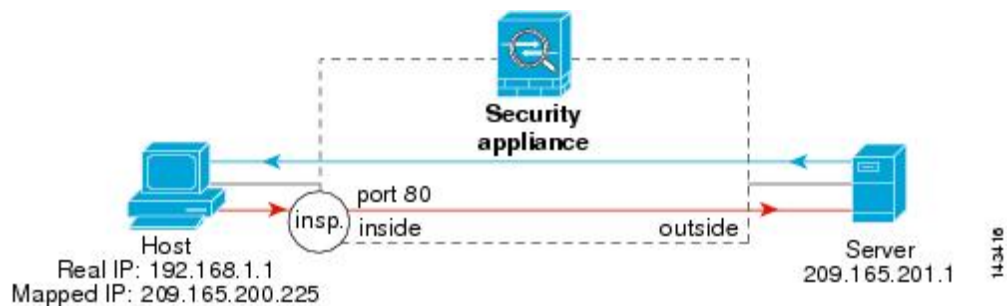

この例について、次のコマンドを参照してください。

```
hostname(config)# object network obj-192.168.1.1
hostname(config-network-object)# host 192.168.1.1
hostname(config-network-object)# nat (VM1,outside) static 209.165.200.225

hostname(config)# access-list http_client extended permit tcp host 192.168.1.1 any eq 80

hostname(config)# class-map http_client
hostname(config-cmap)# match access-list http_client

hostname(config)# policy-map http_client
hostname(config-pmap)# class http_client
hostname(config-pmap-c)# inspect http

hostname(config)# service-policy http_client interface inside
```

サービスポリシーの履歴

機能名	リリース	説明
モジュラポリシーフレームワーク	7.0(1)	モジュラポリシーフレームワークが導入されました。

機能名	リリース	説明
RADIUS アカウンティングトラフィックで使用する管理クラス マップ	7.2(1)	RADIUS アカウンティングトラフィックで使用する管理クラスマップが導入されました。 class-map type management コマンドおよび inspect radius-accounting コマンドが導入されました。
インスペクション ポリシー マップ	7.2(1)	インスペクション ポリシー マップが導入されました。 class-map type inspect コマンドが導入されました。
正規表現およびポリシー マップ	7.2(1)	インスペクション ポリシー マップで使用される正規表現およびポリシー マップが導入されました。 class-map type regex コマンド、 regex コマンド、および match regex コマンドが導入されました。
インスペクション ポリシー マップの match any	8.0(2)	インスペクション ポリシー マップで使用される match any キーワードが導入されました。トラフィックを1つ以上の基準に照合してクラスマップに一致させることができます。以前は、 match all だけが使用可能でした。



第 14 章

アプリケーションレイヤプロトコルインスペクションの準備

次のトピックで、アプリケーションレイヤプロトコルインスペクションを設定する方法について説明します。

- [アプリケーションレイヤプロトコルインスペクション \(363 ページ\)](#)
- [アプリケーションレイヤプロトコルインスペクションの設定 \(374 ページ\)](#)
- [正規表現の設定 \(382 ページ\)](#)
- [インスペクションポリシーのモニタリング \(386 ページ\)](#)
- [アプリケーションインスペクションの履歴 \(388 ページ\)](#)

アプリケーションレイヤプロトコルインスペクション

インスペクションエンジンは、ユーザのデータパケット内に IP アドレッシング情報を埋め込むサービスや、ダイナミックに割り当てられるポート上でセカンダリチャネルを開くサービスに必要です。これらのプロトコルでは、高速パスでパケットを渡すのではなく、ASA で詳細なパケットインスペクションを行う必要があります。そのため、インスペクションエンジンがスループット全体に影響を与えることがあります。ASA では、デフォルトでいくつかの一般的なインスペクションエンジンがイネーブルになっていますが、ネットワークによっては他のインスペクションエンジンをイネーブルにしなければならない場合があります。

次のトピックで、アプリケーションインスペクションについて詳しく説明します。

アプリケーションプロトコルインスペクションを使用するタイミング

ユーザが接続を確立すると、ASA は ACL と照合してパケットをチェックし、アドレス変換を作成し、高速パスでのセッション用にエントリを作成して、後続のパケットが時間のかかるチェックをバイパスできるようにします。ただし、高速パスは予測可能なポート番号に基づいており、パケット内部のアドレス変換を実行しません。

多くのプロトコルは、セカンダリの TCP ポートまたは UDP ポートを開きます。既知のポートで初期セッションが使用され、動的に割り当てられたポート番号がネゴシエーションされます。

パケットに IP アドレスを埋め込むアプリケーションもあります。この IP アドレスは送信元アドレスと一致する必要があり、通常、ASA を通過するときに変換されます。

これらのアプリケーションを使用する場合は、アプリケーションインスペクションをイネーブルにする必要があります。

IP アドレスを埋め込むサービスに対してアプリケーションインスペクションをイネーブルにすると、ASA は埋め込まれたアドレスを変換し、チェックサムや変換の影響を受けたその他のフィールドを更新します。

ダイナミックに割り当てられたポートを使用するサービスに対してアプリケーションインスペクションをイネーブルにすると、ASA はセッションをモニタしてダイナミックに割り当てられたポートを特定し、所定のセッションの間、それらのポートでのデータ交換を許可します。

インスペクションポリシーマップ

インスペクションポリシーマップを使用して、多くのアプリケーションインスペクションで実行される特別なアクションを設定できます。これらのマップはオプションです。インスペクションポリシーマップをサポートするプロトコルに関しては、マップを設定しなくてもインスペクションをイネーブルにできます。デフォルトのインスペクションアクション以外のことが必要な場合にのみ、これらのマップが必要になります。

インスペクションポリシーマップは、次に示す要素の 1 つ以上で構成されています。インスペクションポリシーマップで使用可能な実際のオプションは、アプリケーションに応じて決まります。

- **トラフィック照合基準**：アプリケーショントラフィックをそのアプリケーションに固有の基準（URL 文字列など）と照合し、その後アクションをイネーブルにできます。
一部のトラフィック照合基準では、正規表現を使用してパケット内部のテキストを照合します。ポリシーマップを設定する前に、正規表現クラスマップ内で、正規表現を単独またはグループで作成およびテストしておいてください。
- **インスペクションクラスマップ**：一部のインスペクションポリシーマップでは、インスペクションクラスマップを使用して複数のトラフィック照合基準を含めることができます。その後、インスペクションポリシーマップ内でインスペクションクラスマップを指定し、そのクラス全体でアクションをイネーブルにします。クラスマップを作成することと、インスペクションポリシーマップ内で直接トラフィック照合を定義することの違いは、より複雑な一致基準を作成できる点と、クラスマップを再使用できる点です。ただし、異なる照合基準に対して異なるアクションを設定することはできません。
- **パラメータ**：パラメータは、インスペクションエンジンの動作に影響します。

次のトピックで、詳細に説明します。

使用中のインスペクションポリシーマップの交換

サービスポリシーのポリシーマップでインスペクションが有効になっている場合、ポリシーマップの交換は2つのステップからなるプロセスです。最初に、インスペクションを削除する必要があります。次に、新しいポリシーマップ名でそれを再度追加します。

たとえば、SIP インスペクションで `sip-map1` を `sip-map2` と交換するには、次のコマンドシーケンスを使用します。

```
hostname(config)# policy-map test
hostname(config-pmap)# class sip
hostname(config-pmap-c)# no inspect sip sip-map1
hostname(config-pmap-c)# inspect sip sip-map2
```

複数のトラフィッククラスの処理方法

インスペクションポリシーマップには、複数のインスペクションクラスマップや直接照合を指定できます。

1つのパケットが複数の異なるクラスまたはダイレクトマッチに一致する場合、ASA がアクションを適用する順序は、インスペクションポリシーマップにアクションが追加された順序ではなく、ASA の内部ルールによって決まります。内部ルールは、アプリケーションのタイプとパケット解析の論理的進捗によって決まり、ユーザが設定することはできません。HTTP トラフィックの場合、Request Method フィールドの解析が Header Host Length フィールドの解析よりも先に行われ、Request Method フィールドに対するアクションは Header Host Length フィールドに対するアクションより先に行われます。たとえば、次の `match` コマンドは任意の順序で入力できますが、`match request method get` コマンドが最初に照合されます。

```
match request header host length gt 100
  reset
match request method get
  log
```

アクションがパケットをドロップすると、インスペクションポリシーマップではそれ以降のアクションは実行されません。たとえば、最初のアクションが接続のリセットである場合、それ以降の照合基準との照合は行われません。最初のアクションがパケットのログへの記録である場合、接続のリセットなどの2番目のアクションは実行されません。

パケットが、同一の複数の一致基準と照合される場合は、ポリシーマップ内のそれらのコマンドの順序に従って照合されます。たとえば、ヘッダーの長さが 1001 のパケットの場合は、次に示す最初のコマンドと照合されてログに記録され、それから2番目のコマンドと照合されてリセットされます。2つの `match` コマンドの順序を逆にすると、2番目の `match` コマンドとの照合前にパケットのドロップと接続のリセットが行われ、ログには記録されません。

```
match request header length gt 100
  log
match request header length gt 1000
  reset
```

クラスマップは、そのクラスマップ内で重要度が最低の `match` オプション（重要度は、内部ルールに基づきます）に基づいて、別のクラスマップまたはダイレクトマッチと同じタイプであると判断されます。クラスマップに、別のクラスマップと同じタイプの重要度が最低の

match オプションがある場合、それらのクラスマップはポリシーマップに追加された順序で照合されます。各クラスマップの重要度が最低の照合が異なる場合、重要度が高い **match** オプションを持つクラスマップが最初に照合されます。たとえば、次の3つのクラスマップには、**match request-cmd**（高重要度）と **match filename**（低重要度）という2つのタイプの **match** コマンドがあります。ftp3 クラスマップには両方のコマンドが含まれていますが、最低重要度のコマンドである **match filename** に従ってランク付けされています。ftp1 クラスマップには最高重要度のコマンドがあるため、ポリシーマップ内での順序に関係なく最初に照合されます。ftp3 クラスマップは ftp2 クラスマップと同じ重要度としてランク付けされており、**match filename** コマンドも含まれています。これらのクラスマップの場合、ポリシーマップ内での順序に従い、ftp3 が照合されてから ftp2 が照合されます。

```
class-map type inspect ftp match-all ftp1
  match request-cmd get
class-map type inspect ftp match-all ftp2
  match filename regex abc
class-map type inspect ftp match-all ftp3
  match request-cmd get
  match filename regex abc

policy-map type inspect ftp ftp
  class ftp3
    log
  class ftp2
    log
  class ftp1
    log
```

アプリケーションインスペクションのガイドライン

フェールオーバー

インスペクションが必要なマルチメディアセッションのステート情報は、ステートフルフェールオーバーのステートリンク経由では渡されません。ステートリンク経由で複製されるGTP、M3UA、およびSIPは例外です。ステートフルフェールオーバーを取得するために、M3UAインスペクションで厳密なアプリケーションサーバプロセス（ASP）のステートチェックを設定する必要があります。

クラスタ

次のインスペクションはクラスタリングではサポートされていません。

- CTIQBE
- H323、H225、およびRAS
- IPsec パススルー
- MGCP
- MMP
- RTSP

- SCCP (Skinny)
- WAAS

IPv6

IPv6 は次のインスペクションでサポートされています。

- Diameter
- DNS over UDP
- FTP
- GTP
- HTTP
- ICMP
- IPSec パススルー
- IPv6
- M3UA
- SCCP (Skinny)
- SCTP
- SIP
- SMTP
- VXLAN

NAT64 は次のインスペクションでサポートされています。

- DNS over UDP
- FTP
- HTTP
- ICMP
- SCTP

その他のガイドライン

- 一部のインスペクションエンジンは、PAT、NAT、外部 NAT、または同一セキュリティインターフェイス間の NAT をサポートしません。NAT サポートの詳細については、[デフォルトインスペクションと NAT に関する制限事項 \(368 ページ\)](#) を参照してください。
- すべてのアプリケーションインスペクションについて、ASA はアクティブな同時データ接続の数を 200 接続に制限します。たとえば、FTP クライアントが複数のセカンダリ接続を開く場合、FTP インスペクションエンジンはアクティブな接続を 200 だけ許可して 201

番目の接続からはドロップし、適応型セキュリティアプライアンスはシステムエラーメッセージを生成します。

- 検査対象のプロトコルは高度な TCP ステート トラッキングの対象となり、これらの接続の TCP ステートは自動的に複製されません。スタンバイ装置への接続は複製されますが、TCP ステートを再確立するベスト エフォート型の試行が行われます。
- TCP 接続にインスペクションが必要であるとシステムが判断した場合、システムはそれらのインスペクションの前に、パケット上で MSS および選択的確認応答 (SACK) オプションを除き、すべての TCP オプションをクリアします。その他のオプションは、接続に適用されている TCP マップで許可されているとしてもクリアされます。
- ASA (インターフェイス) に送信される TCP/UDP トラフィックはデフォルトで検査されます。ただし、インターフェイスに送信される ICMP トラフィックは、ICMP インスペクションをイネーブルにした場合でも検査されません。したがって、ASA がバックアップ デフォルトルートを通じて到達できる送信元からエコー要求が送信された場合など、特定の状況下では、インターフェイスへの ping (エコー要求) が失敗する可能性があります。

アプリケーションインスペクションのデフォルト

次のトピックで、アプリケーションインスペクションのデフォルトの動作について説明します。

デフォルト インスペクションと NAT に関する制限事項

デフォルトでは、すべてのデフォルト アプリケーションインスペクション トラフィックに一致するポリシーがコンフィギュレーションに含まれ、すべてのインスペクションがすべてのインターフェイスのトラフィックに適用されます (グローバル ポリシー)。デフォルト アプリケーションインスペクション トラフィックには、各プロトコルのデフォルト ポートへのトラフィックが含まれます。適用できるグローバル ポリシーは1つだけなので、グローバル ポリシーを変更する (標準以外のポートにインスペクションを適用する場合や、デフォルトでイネーブルになっていないインスペクションを追加する場合など) には、デフォルトのポリシーを編集するか、デフォルトのポリシーをディセーブルにして新しいポリシーを適用する必要があります。

次の表に、サポートされているすべてのインスペクション、デフォルトのクラスマップで使用されるデフォルト ポート、およびデフォルトでオンになっているインスペクション エンジン (太字) を示します。この表には、NAT に関する制限事項も含まれています。この表の見方は次のとおりです。

- デフォルト ポートに対してデフォルトでイネーブルになっているインスペクション エンジン は太字で表記されています。
- ASA は、これらの指定された標準に準拠していますが、検査対象のパケットには準拠を強制しません。たとえば、各 FTP コマンドは特定の順序である必要がありますが、ASA によってその順序を強制されることはありません。

表 12: サポートされているアプリケーションインスペクションエンジン

アプリケーション	デフォルトプロトコル、ポート	NATに関する制限事項	標準	注
CTIQBE	TCP/2748	拡張 PAT はサポートされません。 NAT64 なし。 (クラスタリング) スタティック PAT はサポートされません。	—	—
DCERPC	TCP/135	NAT64 なし。	—	—
Diameter	TCP/3868 TCP/5868 (TCP/TLS 用) SCTP/3868	NAT/PAT なし。	RFC 6733	キャリアライセンスが必要です。
DNS over UDP DNS over TCP	UDP/53 UDP/443 TCP/53	NAT サポートは、WINS 経由の名前解決では使用できません。	RFC 1123	DNS over TCP を検査するには、DNS インスペクションポリシーマップで DNS/TCP インスペクションを有効にする必要があります。 UDP/443 は、Cisco Umbrella DNSCrypt セッションのみに使用されます。
FTP	TCP/21	(クラスタリング) スタティック PAT はサポートされません。	RFC 959	—
GTP	UDP/3386 (GTPv0) UDP/2123 (GTPv1+)	拡張 PAT はサポートされません。 NAT なし。	—	キャリアライセンスが必要です。
H.323 H.225 および RAS	TCP/1720 UDP/1718 UDP (RAS) 1718～1719	(クラスタリング) スタティック PAT はサポートされません。 拡張 PAT はサポートされません。 同一セキュリティのインターフェイス上の NAT はサポートされません。 NAT64 なし。	ITU-T H.323、 H.245、 H225.0、 Q.931、Q.932	—

デフォルトインスペクションと NAT に関する制限事項

アプリケーション	デフォルトプロトコル、ポート	NAT に関する制限事項	標準	注
HTTP	TCP/80	—	RFC 2616	ActiveX と Java を除去する場合の MTU 制限に注意してください。MTU が小さすぎて Java タグまたは ActiveX タグを 1 つのパケットに納められない場合は、除去の処理は行われません。
ICMP	ICMP	—	—	ASA インターフェイスに送信される ICMP トラフィックは検査されません。
ICMP ERROR	ICMP	—	—	—
ILS (LDAP)	TCP/389	拡張 PAT はサポートされません。 NAT64 なし。	—	—
Instant Messaging (IM; インスタントメッセージ)	クライアントにより異なる	拡張 PAT はサポートされません。 NAT64 なし。	RFC 3860	—
IP オプション	RSVP	NAT64 なし。	RFC 791、RFC 2113	—
IPsec Pass Through	UDP/500	PAT はサポートされません。 NAT64 なし。	—	—
IPv6	—	NAT64 なし。	RFC 2460	—
LISP	—	NAT および PAT はサポートされません。	—	—
M3UA	SCTP/2905	埋め込まれたアドレスに対する NAT または PAT はなし。	RFC 4666	キャリアライセンスが必要です。
MGCP	UDP/2427、2727	拡張 PAT はサポートされません。 NAT64 なし。 (クラスタリング) スタティック PAT はサポートされません。	RFC 2705bis-05	—

アプリケーション	デフォルトプロトコル、ポート	NAT に関する制限事項	標準	注
MMP	TCP/5443	拡張 PAT はサポートされません。 NAT64 なし。	—	—
NetBIOS Name Server over IP	UDP/137、138 (送信元ポート)	拡張 PAT はサポートされません。 NAT64 なし。	—	NetBIOS は、NBNS UDP ポート 137 および NBDS UDP ポート 138 に対してパケットの NAT 処理を実行することでサポートされません。
PPTP	TCP/1723	NAT64 なし。 (クラスタリング) スタティック PAT はサポートされません。	RFC 2637	—
RADIUS アカウントティング	UDP/1646	NAT64 なし。	RFC 2865	—
RSN	TCP/514	PAT はサポートされません。 NAT64 なし。 (クラスタリング) スタティック PAT はサポートされません。	Berkeley UNIX	—
RTSP	TCP/554	拡張 PAT はサポートされません。 NAT64 なし。 (クラスタリング) スタティック PAT はサポートされません。	RFC 2326、 2327、1889	HTTP クローキングは処理しません。
ScanSafe (クラウド Web セキュリティ)	TCP/80 TCP/443	—	—	これらのポートは、ScanSafe インスペクションの default-inspection-traffic クラスには含まれません。
SCTP	SCTP	—	RFC 4960	キャリアライセンスが必要です。 SCTP トラフィックでスタティック ネットワーク オブジェクト NAT を実行できますが (ダイナミック NAT/PAT なし)、インスペクションエンジンは NAT には使用されません。

デフォルトインスペクションと NAT に関する制限事項

アプリケーション	デフォルトプロトコル、ポート	NAT に関する制限事項	標準	注
SIP	TCP/5060 UDP/5060	セキュリティ レベルが同じインターフェイス、または低セキュリティ レベルから高セキュリティ レベルに至るインターフェイス上の NAT/PAT はサポートされません。 拡張 PAT はサポートされません。 NAT64 または NAT46 はなし。 (クラスタリング) スタティック PAT はサポートされません。	RFC 2543	一定の条件下で、Cisco IP Phone 設定をアップロード済みの TFTP は処理しません。
SKINNY (SCCP)	TCP/2000	同一セキュリティのインターフェイス上の NAT はサポートされません。 拡張 PAT はサポートされません。 NAT64、NAT46、または NAT66 はなし。 (クラスタリング) スタティック PAT はサポートされません。	—	一定の条件下で、Cisco IP Phone 設定をアップロード済みの TFTP は処理しません。
SMTP および ESMTP	TCP/25	NAT64 なし。	RFC 821、1123	—
SNMP	UDP/161、162	NAT および PAT はサポートされません。	RFC 1155、1157、1212、1213、1215	v.2 RFC 1902 ~ 1908、v.3 RFC 2570 ~ 2580
SQL*Net	TCP/1521	拡張 PAT はサポートされません。 NAT64 なし。 (クラスタリング) スタティック PAT はサポートされません。	—	v.1 および v.2
STUN	TCP/3478 UDP/3478	(WebRTC) スタティック NAT/PAT44 のみ。 (Cisco Spark) スタティック NAT/PAT44 と 64、およびダイナミック NAT/PAT。	RFC 5245、5389	—

アプリケーション	デフォルトプロトコル、ポート	NAT に関する制限事項	標準	注
Sun RPC	TCP/111 UDP/111	拡張 PAT はサポートされません。 NAT64 なし。	—	—
TFTP	UDP/69	NAT64 なし。 (クラスタリング) スタティック PAT はサポートされません。	RFC 1350	ペイロード IP アドレスは変換されません。
WAAS	TCP/1- 65535	拡張 PAT はサポートされません。 NAT64 なし。	—	—
XDMCP	UDP/177	拡張 PAT はサポートされません。 NAT64 なし。 (クラスタリング) スタティック PAT はサポートされません。	—	—
VXLAN	UDP/4789	N/A	RFC 7348	Virtual Extensible Local Area Network。

デフォルトポリシーコンフィギュレーションには、次のコマンドが含まれます。

```

class-map inspection_default
  match default-inspection-traffic
policy-map type inspect dns preset_dns_map
  parameters
  message-length maximum client auto
  message-length maximum 512
  dns-guard
  protocol-enforcement
  nat-rewrite
policy-map global_policy
  class inspection_default
    inspect dns preset_dns_map
    inspect ftp
    inspect h323 h225 _default_h323_map
    inspect h323 ras _default_h323_map
    inspect ip-options _default_ip_options_map
    inspect netbios
    inspect rsh
    inspect rtsp
    inspect skinny
    inspect esmtp _default_esmtp_map
    inspect sqlnet
    inspect sunrpc
    inspect tftp
    inspect sip
    inspect xdmcp

```

デフォルトのインスペクションポリシーマップ

一部のインスペクションタイプは、非表示のデフォルトポリシーマップを使用します。たとえば、マップを指定しないで ESMTP インスペクションをイネーブルにした場合、`_default_esmtp_map` が使用されます。

デフォルトのインスペクションは、各インスペクションタイプについて説明しているセクションで説明されています。これらのデフォルトマップは、`show running-config all policy-map` コマンドを使用して表示できます。

DNS インスペクションは、明示的に設定されたデフォルトマップ `preset_dns_map` を使用する唯一のインスペクションです。

アプリケーションレイヤプロトコルインスペクションの設定

サービスポリシーにアプリケーションインスペクションを設定します。

インスペクションは、一部のアプリケーションの標準のポートとプロトコルに関しては、デフォルトですべてのインターフェイスでグローバルに有効になっています。デフォルトのインスペクションの詳細については、[デフォルトインスペクションと NAT に関する制限事項（368 ページ）](#) を参照してください。インスペクションの設定をカスタマイズする一般的な方法は、デフォルトのグローバルポリシーをカスタマイズすることです。または、たとえばインターフェイス固有のポリシーなど、必要に応じて新しいサービスポリシーを作成することもできます。

始める前に

一部のアプリケーションでは、インスペクションポリシーマップを設定することでインスペクションをイネーブルにすると、特別なアクションを実行できます。この手順の後半の表に、インスペクションポリシーマップを使用できるプロトコルを示します。また、それらの設定手順へのポイントも記載しています。これらの拡張機能を設定する場合は、インスペクションを設定する前にマップを作成します。

手順

- ステップ 1** 既存のクラスマップにインスペクションを追加する場合を除き、L3/L4 クラスマップを作成して、インスペクションを適用するトラフィックを識別します。

```
class-map name
match parameter
```

例：

```
hostname(config)# class-map dns_class_map
```

```
hostname(config-cmap)# match access-list dns
```

デフォルトグローバルポリシーの `inspection_default` クラスマップは、すべてのインスペクションタイプのデフォルトポートを含む特別なクラスマップです (**match default-inspection-traffic**)。 `inspection_default` クラスにのみ複数のインスペクションを設定できます。また、デフォルトのインスペクションを適用する既存のグローバルポリシーを編集するだけの場合もあります。このマップをデフォルトポリシーまたは新しいサービスポリシーで使用する場合は、このステップを省略できます。選択するクラスマップに関する詳細情報については、[インスペクションの適切なトラフィッククラスの選択 \(381 ページ\)](#) を参照してください。

照合ステートメントについては、[通過トラフィック用のレイヤ 3/4 クラスマップの作成 \(351 ページ\)](#) を参照してください。管理レイヤ 3/4 クラスを使用する RADIUS アカウンティングインスペクションの場合は、[RADIUS アカウンティングインスペクションの設定 \(506 ページ\)](#) を参照してください。

- ステップ 2** クラスマップトラフィックで実行するアクションを設定するレイヤ 3/4 ポリシーマップを追加または編集します。 **policy-map name**

例：

```
hostname(config)# policy-map global_policy
```

デフォルト設定では、 `global_policy` ポリシーマップはすべてのインターフェイスにグローバルに割り当てられます。 `global_policy` を編集する場合は、ポリシー名として `global_policy` を入力します。

- ステップ 3** インスペクションに使用する L3/L4 クラスマップを特定します。 **class name**

例：

```
hostname(config-pmap)# class inspection_default
```

デフォルトポリシーを編集する場合、または新しいポリシーで特別な `inspection_default` クラスマップを使用する場合は、 `name` として **inspection_default** を指定します。それ以外の場合は、この手順ですでに作成したクラスを指定します。

必要に応じて同じポリシー内に複数のクラスマップを組み合わせることができるため、照合するトラフィックに応じたクラスマップを作成することができます。ただし、トラフィックがインスペクションコマンドを含むクラスマップと一致し、その後同様にインスペクションコマンドを含む別のクラスマップとも一致した場合、最初に一致したクラスだけが使用されます。たとえば、SNMP では `inspection_default` クラスマップを照合します。SNMP インスペクションをイネーブルにするには、デフォルトクラスの SNMP インスペクションをイネーブルにします。SNMP を照合する他のクラスを追加しないでください。

- ステップ 4** アプリケーションインスペクションをイネーブルにします。 **inspect protocol**

`protocol` には、次のいずれかの値を指定します。

表 13: インスペクションプロトコルキーワード

キーワード	注記
ctiqbe	CTIQBE インスペクション (437 ページ) を参照してください。
dcerpc [<i>map_name</i>]	DCERPC インスペクション (390 ページ) を参照してください。 DCERPC インスペクションポリシーマップの設定 (391 ページ) に従って DCERPC インスペクションポリシーマップを追加した場合は、このコマンドでマップ名を特定します。
diameter [<i>map_name</i>] [tls-proxy <i>proxy_name</i>]	Diameter インスペクション (470 ページ) を参照してください。 Diameter インスペクションポリシーマップの設定 (481 ページ) に従って Diameter インスペクションポリシーマップを追加した場合は、このコマンドでマップ名を特定します。 tls-proxy <i>proxy_name</i> には、このインスペクションに使用する TLS プロキシを指定します。TLS プロキシは、暗号化されたトラフィックのインスペクションをイネーブルにする場合にのみ必要です。
dns [<i>map_name</i>] [dynamic-filter-snoop]	DNS インスペクション (393 ページ) を参照してください。 DNS インスペクションポリシーマップの設定 (394 ページ) に従って DNS インスペクションポリシーマップを追加した場合は、このコマンドでマップ名を特定します。デフォルトの DNS インスペクションポリシーマップの名前は「 <code>preset_dns_map</code> 」です。 dynamic-filter-snoop は、ボットネットトラフィックフィルタによってのみ使用される動的フィルタのスヌーピングをイネーブルにします。ボットネットトラフィックフィルタリングを使用する場合に限り、このキーワードを指定します。DNS スヌーピングは、外部 DNS 要求が送信されるインターフェイスでだけイネーブルにすることを推奨します。すべての UDP DNS トラフィック（内部 DNS サーバへの送信トラフィックを含む）に対して DNS スヌーピングをイネーブルにすると、ASA で不要な負荷が発生します。
esmtpt [<i>map_name</i>]	SMTP および拡張 SMTP インスペクション (424 ページ) を参照してください。 ESMTP インスペクションポリシーマップの設定 (426 ページ) に従って ESMTP インスペクションポリシーマップを追加した場合は、このコマンドでマップ名を特定します。

キーワード	注記
ftp [strict <i>[map_name]</i>]	<p>FTP インスペクション (399 ページ) を参照してください。</p> <p>strict キーワードを使用して、Web ブラウザが FTP 要求内の埋め込みコマンドを送信できないようにすることで、保護されたネットワークのセキュリティを強化できます。詳細については、「Strict FTP (399 ページ)」を参照してください。</p> <p>FTP インスペクションポリシーマップの設定 (401 ページ) に従って FTP インスペクションポリシーマップを追加した場合は、このコマンドでマップ名を特定します。</p>
gtp [<i>map_name</i>]	<p>GTP インスペクションの概要 (465 ページ) を参照してください。</p> <p>GTP インスペクションポリシーマップの設定 (475 ページ) に従って GTP インスペクションポリシーマップを追加した場合は、このコマンドでマップ名を特定します。</p>
h323 h225 [<i>map_name</i>]	<p>H.323 インスペクション (438 ページ) を参照してください。</p> <p>H.323 インスペクションポリシーマップの設定 (441 ページ) に従って H323 インスペクションポリシーマップを追加した場合は、このコマンドでマップ名を特定します。</p>
h323 ras [<i>map_name</i>]	<p>H.323 インスペクション (438 ページ) を参照してください。</p> <p>H.323 インスペクションポリシーマップの設定 (441 ページ) に従って H323 インスペクションポリシーマップを追加した場合は、このコマンドでマップ名を特定します。</p>
http [<i>map_name</i>]	<p>HTTP インスペクション (404 ページ) を参照してください。</p> <p>HTTP インスペクションポリシーマップの設定 (405 ページ) に従って HTTP インスペクションポリシーマップを追加した場合は、このコマンドでマップ名を特定します。</p>
icmp	ICMP インスペクション (410 ページ) を参照してください。
icmp error	ICMP エラーインスペクション (410 ページ) を参照してください。
ils	ILS インスペクション (410 ページ) を参照してください。
im [<i>map_name</i>]	<p>インスタントメッセージインスペクション (411 ページ) を参照してください。</p> <p>インスタントメッセージインスペクションポリシーマップを追加した場合は、このコマンドでマップ名を特定します。</p>

キーワード	注記
ip-options [<i>map_name</i>]	<p>IP オプションインスペクション (414 ページ) を参照してください。</p> <p>IP オプションインスペクションポリシーマップの設定 (416 ページ) に従って IP オプションインスペクションポリシーマップを追加した場合は、このコマンドでマップ名を特定します。</p>
ipsec-pass-thru [<i>map_name</i>]	<p>IPsec パススルーインスペクション (417 ページ) を参照してください。</p> <p>IPsec パススルーインスペクションポリシーマップの設定 (418 ページ) に従って IPsec パススルーインスペクションポリシーマップを追加した場合は、このコマンドでマップ名を特定します。</p>
ipv6 [<i>map_name</i>]	<p>IPv6 インスペクション (419 ページ) を参照してください。</p> <p>IPv6 インスペクションポリシーマップの設定 (420 ページ) に従って IPv6 インスペクションポリシーマップを追加した場合は、このコマンドでマップ名を特定します。</p>
lisp [<i>map_name</i>]	<p>インスペクションなどの LISP を設定する詳細については、全般設定ガイドのクラスタリングの章を参照してください。</p> <p>LISP インスペクションポリシーマップを追加した場合は、このコマンドでマップ名を特定します。</p>
m3ua [<i>map_name</i>]	<p>M3UA インスペクション (470 ページ) を参照してください。</p> <p>M3UA インスペクションポリシーマップの設定 (500 ページ) に従って M3UA インスペクションポリシーマップを追加した場合は、このコマンドでマップ名を特定します。</p>
mgcp [<i>map_name</i>]	<p>MGCP インスペクション (444 ページ) を参照してください。</p> <p>MGCP インスペクションポリシーマップの設定 (446 ページ) に従って MGCP インスペクションポリシーマップを追加した場合は、このコマンドでマップ名を特定します。</p>
netbios [<i>map_name</i>]	<p>NetBIOS インスペクション (422 ページ) を参照してください。</p> <p>NetBIOS インスペクションポリシーマップを追加した場合は、このコマンドでマップ名を特定します。</p>
pptp	<p>PPTP インスペクション (423 ページ) を参照してください。</p>

キーワード	注記
radius-accounting <i>map_name</i>	<p>RADIUS アカウンティングインスペクションの概要 (472 ページ) を参照してください。</p> <p>radius-accounting キーワードは、管理クラス マップだけで使用できます。RADIUS アカウンティングインスペクションポリシー マップを指定する必要があります。RADIUS アカウンティングインスペクションポリシーマップの設定 (506 ページ) を参照してください。</p>
rsh	RSH インスペクション (423 ページ) を参照してください。
rtsp [<i>map_name</i>]	<p>RTSP インスペクション (447 ページ) を参照してください。</p> <p>RTSP インスペクションポリシーマップの設定 (449 ページ) に従って RTSP インスペクションポリシー マップを追加した場合は、このコマンドでマップ名を特定します。</p>
scansafe [<i>map_name</i>] [fail-open fail-closed]	ScanSafe (クラウド Web セキュリティ) をイネーブルにした場合、この手順ではなく、 クラウド Web セキュリティにトラフィックを送信するサービスポリシーの設定 (207 ページ) で説明している手順を使用してください。前述の手順では、ポリシーインスペクションマップの設定方法を含む、完全なポリシー設定について説明しています。
sctp [<i>map_name</i>]	<p>SCTP アプリケーションレイヤのインスペクション (468 ページ) を参照してください。</p> <p>SCTP インスペクションポリシーマップの設定 (480 ページ) に従って SCTP インスペクションポリシー マップを追加した場合は、このコマンドでマップ名を特定します。</p>
sip [<i>map_name</i>] [tls-proxy <i>proxy_name</i>]	<p>SIP インスペクション (452 ページ) を参照してください。</p> <p>SIP インスペクションポリシーマップの設定 (454 ページ) に従って SIP インスペクションポリシー マップを追加した場合は、このコマンドでマップ名を特定します。</p> <p>tls-proxy <i>proxy_name</i> には、このインスペクションに使用する TLS プロキシを指定します。TLS プロキシは、暗号化されたトラフィックのインスペクションをイネーブルにする場合にのみ必要です。</p>

キーワード	注記
skinny [<i>map_name</i>] [tls-proxy proxy_name]	<p>Skinny (SCCP) インスペクション (458 ページ) を参照してください。</p> <p>Skinny (SCCP) インスペクションポリシーマップの設定 (460 ページ) に従って Skinny インスペクションポリシーマップを追加した場合は、このコマンドでマップ名を特定します。</p> <p>tls-proxy proxy_name には、このインスペクションに使用する TLS プロキシを指定します。TLS プロキシは、暗号化されたトラフィックのインスペクションをイネーブルにする場合にのみ必要です。</p>
snmp [<i>map_name</i>]	<p>SNMP インスペクション (429 ページ) を参照してください。</p> <p>SNMP インスペクションポリシーマップを追加した場合は、このコマンドでマップ名を特定します。</p>
sqlnet	SQL*Net インスペクション (430 ページ) を参照してください。
stun	STUN インスペクション (462 ページ) を参照してください。
sunrpc	<p>Sun RPC インスペクション (430 ページ) を参照してください。</p> <p>デフォルトのクラスマップには UDP ポート 111 が含まれています。TCP ポート 111 の Sun RPC インスペクションをイネーブルにするには、TCP ポート 111 を照合する新しいクラスマップを作成し、クラスをポリシーに追加してから、そのクラスに inspect sunrpc コマンドを適用する必要があります。</p>
tftp	TFTP インスペクション (432 ページ) を参照してください。
waas	TCP オプション 33 解析をイネーブルにします。Cisco Wide Area Application Services 製品を導入するときに使用します。
xdmcp	XDMCP インスペクション (432 ページ) を参照してください。
vxlan	VXLAN インスペクション (433 ページ) を参照してください。

(注) 別のインスペクションポリシーマップを使用するためにデフォルトグローバルポリシー（または使用中のポリシー）を編集する場合、**no inspect protocol** コマンドを使用して古いインスペクションを削除し、新しいインスペクションポリシーマップ名でインスペクションを再度追加する必要があります。

例：

```
hostname(config-class)# no inspect sip
hostname(config-class)# inspect sip sip-map
```

ステップ5 既存のサービスポリシー（たとえば、`global_policy` という名前のデフォルトグローバルポリシー）を編集している場合は、以上で終了です。それ以外の場合は、1つまたは複数のインターフェイスでポリシーマップをアクティブにします。

```
service-policy policymap_name {global | interface interface_name}
```

例：

```
hostname(config)# service-policy global_policy global
```

global キーワードはポリシーマップをすべてのインターフェイスに適用し、**interface** はポリシーを1つのインターフェイスに適用します。グローバルポリシーは1つしか適用できません。インターフェイスのグローバルポリシーは、そのインターフェイスにサービスポリシーを適用することで上書きできます。各インターフェイスには、ポリシーマップを1つだけ適用できます。

インスペクションの適切なトラフィッククラスの選択

通過トラフィックのデフォルトのレイヤ3/4クラスマップの名前は「`inspection_default`」です。このクラスマップは、特殊な `match` コマンド（`match default-inspection-traffic`）を使用して、トラフィックを各アプリケーションプロトコルのデフォルトのプロトコルおよびポートと照合します。このトラフィッククラスは（インスペクションには通常使用されない **match any** とともに）、IPv6をサポートするインスペクションについて IPv4 および IPv6 トラフィックの両方を照合します。IPv6 がイネーブルなインスペクションのリストについては、[アプリケーションインスペクションのガイドライン（366 ページ）](#) を参照してください。

`match access-list` コマンドを `match default-inspection-traffic` コマンドとともに指定すると、照合するトラフィックを特定の IP アドレスに絞り込むことができます。 `match default-inspection-traffic` コマンドによって照合するポートが指定されるため、ACL のポートはすべて無視されます。



ヒント

トラフィックインスペクションは、アプリケーショントラフィックが発生するポートだけで行うことをお勧めします。 `match any` などを使用してすべてのトラフィックを検査すると、ASA のパフォーマンスに影響が出る場合があります。

標準以外のポートを照合する場合は、標準以外のポート用に新しいクラスマップを作成してください。各インスペクションエンジンの標準ポートについては、[デフォルトインスペクションと NAT に関する制限事項（368 ページ）](#) を参照してください。必要に応じて同じポリシー内に複数のクラスマップを組み合わせたことができるため、照合するトラフィックに応じたクラスマップを作成することができます。ただし、トラフィックがインスペクションコマンドを含むクラスマップと一致し、その後同様にインスペクションコマンドを含む別のクラスマッ

ブとも一致した場合、最初に一致したクラスだけが使用されます。たとえば、SNMP では `inspection_default` クラスを照合します。SNMP インスペクションをイネーブルにするには、デフォルトクラスの SNMP インスペクションをイネーブルにします。SNMP を照合する他のクラスを追加しないでください。

たとえば、デフォルトのクラスマップを使用して、インスペクションを 10.1.1.0 から 192.168.1.0 へのトラフィックに限定するには、次のコマンドを入力します。

```
hostname(config)# access-list inspect extended permit ip 10.1.1.0 255.255.255.0
192.168.1.0 255.255.255.0
hostname(config)# class-map inspection_default
hostname(config-cmap)# match access-list inspect
```

次のコマンドを使用して、クラスマップ全体を表示します。

```
hostname(config-cmap)# show running-config class-map inspection_default
!
class-map inspection_default
  match default-inspection-traffic
  match access-list inspect
!
```

ポート 21 とポート 1056（標準以外のポート）の FTP トラフィックを検査するには、それらのポートを指定する ACL を作成し、新しいクラスマップに割り当てます。

```
hostname(config)# access-list ftp_inspect extended permit tcp any any eq 21
hostname(config)# access-list ftp_inspect extended permit tcp any any eq 1056
hostname(config)# class-map new_inspection
hostname(config-cmap)# match access-list ftp_inspect
```

正規表現の設定

正規表現は、テキスト文字列のパターン照合を定義します。一部のプロトコルインスペクションマップでは、正規表現を使用して、URL や特定のヘッダーフィールドのコンテンツなどの文字列に基づいてパケットを照合できます。

正規表現の作成

正規表現は、ストリングそのものとしてテキストストリングと文字どおりに照合することも、メタ文字を使用してテキストストリングの複数のバリエーションと照合することもできます。正規表現を使用して特定のアプリケーショントラフィックの内容と照合できます。たとえば、HTTP パケット内部の URL 文字列と照合できます。

始める前に

Ctrl キーを押した状態で **V** キーを押すと、CLI において、疑問符 (?) やタブなどの特殊文字をすべてエスケープできます。たとえば、コンフィギュレーションで **d?g** と入力するには、**d[Ctrl+V]?g** とキー入力します。

正規表現をパケットと照合する場合のパフォーマンスへの影響については、コマンドリファレンスで `regex` コマンドを参照してください。一般的に、長い入力文字列と照合したり、多くの正規表現と照合しようとする、システムパフォーマンスが低下します。



- (注) 最適化のために、ASA では、難読化解除された URL が検索されます。難読化解除では、複数のスラッシュ (/) が単一のスラッシュに圧縮されます。通常、「`http://`」のようなダブルスラッシュが使用される文字列では、代わりに「`http:/`」を検索してください。

次の表に、特別な意味を持つメタ文字を示します。

表 14: 正規表現のメタ文字

文字	説明	注意
.	ドット	任意の単一文字と一致します。たとえば、 d.g は、 dog 、 dag 、 dtg 、およびこれらの文字を含む任意の単語 (doggonnit など) に一致します。
(<i>exp</i>)	サブ表現	サブ表現は、文字を周囲の文字から分離して、サブ表現に他のメタ文字を使用できるようにします。たとえば、 d(o a)g は dog および dag に一致しますが、 do ag は do および ag に一致します。また、サブ表現を繰り返し限定作用素とともに使用して、繰り返す文字を区別できます。たとえば、 ab(xy){3}z は、 abxyxyxyz に一致します。
	代替	このメタ文字によって区切られている複数の表現のいずれかと一致します。たとえば、 dog cat は、 dog または cat に一致します。
?	疑問符	直前の表現が 0 または 1 個存在することを示す修飾子。たとえば、 lo?se は、 lse または lose に一致します。
*	アスタリスク	直前の表現が 0、1、または任意の個数存在することを示す修飾子。たとえば、 lo*se は、 lse 、 lose 、 loose などに一致します。
+	プラス	直前の表現が少なくとも 1 個存在することを示す修飾子。たとえば、 lo+se は、 lose および loose に一致しますが、 lse には一致しません。

文字	説明	注意
{x} または {x,}	最小繰り返し限定作用素	少なくとも x 回繰り返します。たとえば、 ab(xy){2,}z は、 abxyxyz や abxyxyxyz などと一致します。
[abc]	文字クラス	カッコ内の任意の文字と一致します。たとえば、 [abc] は、 a 、 b 、または c に一致します。
[^abc]	否定文字クラス	角カッコに含まれていない単一文字と一致します。たとえば、 [^abc] は、 a 、 b 、 c 以外の任意の文字と一致します。 [^A-Z] は、大文字以外の任意の 1 文字と一致します。
[a-c]	文字範囲クラス	範囲内の任意の文字と一致します。 [a-z] は、任意の小文字のアルファベット文字と一致します。文字と範囲を組み合わせて使用することもできます。 [abcq-z] および [a-cq-z] は、 a 、 b 、 c 、 q 、 r 、 s 、 t 、 u 、 v 、 w 、 x 、 y 、 z に一致します。 ダッシュ (-) 文字は、角カッコ内の最初の文字または最後の文字である場合にのみリテラルとなります ([abc-] や [-abc])。
""	引用符	文字列の末尾または先頭のスペースを保持します。たとえば、 " test" は、一致を検索する場合に先頭のスペースを保持します。
^	キャレット	行の先頭を指定します。
\	エスケープ文字	メタ文字とともに使用すると、リテラル文字と一致します。たとえば、 \ は左角カッコと一致します。
<i>char</i>	文字	文字がメタ文字でない場合は、リテラル文字と一致します。
\r	復帰	復帰 0x0d と一致します。
\n	改行	改行 0x0a と一致します。
\t	タブ	タブ 0x09 と一致します。
\f	改ページ	フォーム フィールド 0x0c と一致します。
\xNN	エスケープされた 16 進数	16 進数 (厳密に 2 桁) を使用した ASCII 文字と一致します。

文字	説明	注意
\NNN	エスケープされた 8 進数	8 進数（厳密に 3 桁）としての ASCII 文字と一致します。たとえば、文字 040 はスペースを表します。

手順

ステップ 1 正規表現が一致すべきものと一致するかどうかをテストします。 **test regex input_text regular_expression**

input_text 引数は、正規表現を使用して照合する、長さが最大で 201 文字の文字列です。
regular_expression 引数の長さは、最大 100 文字です。

Ctrl+V を使用して、CLI の特殊文字をすべてエスケープします。たとえば、**test regex** コマンドの入力文字にタブを入力するには、**test regex "test[Ctrl+V Tab]" "test\t"** と入力する必要があります。

正規表現が入力テキストと一致する場合は、次のメッセージが表示されます。

```
INFO: Regular expression match succeeded.
```

正規表現が入力テキストと一致しない場合は、次のメッセージが表示されます。

```
INFO: Regular expression match failed.
```

ステップ 2 テスト後に正規表現を追加するには、次のコマンドを入力します。 **regex name regular_expression name** 引数の長さは、最大 40 文字です。*regular_expression* 引数の長さは、最大 100 文字です。

例

次に、インスペクションポリシーマップで使用する 2 つの正規表現を作成する例を示します。

```
hostname(config)# regex url_example example\.com
hostname(config)# regex url_example2 example2\.com
```

正規表現クラスマップの作成

正規表現クラスマップは、1 つ以上の正規表現を特定します。正規表現クラスマップは、正規表現オブジェクトを集めているにすぎません。多くの場合、正規表現オブジェクトの代わりに正規表現クラスマップを使用できます。

手順

ステップ1 正規表現クラス マップを作成します。 **class-map type regex match-any class_map_name**

class_map_name は、最大 40 文字の文字列です。「class-default」という名前は予約されています。すべてのタイプのクラスマップで同じ名前スペースが使用されるため、別のタイプのクラスマップですでに使用されている名前は再度使用できません。

match-any キーワードにより、トラフィックが少なくとも 1 つの正規表現と一致する場合には、そのトラフィックがクラス マップと一致するように指定します。

ステップ2 (任意) クラス マップに説明を追加します。 **description string**

ステップ3 正規表現ごとに次のコマンドを入力して、クラスマップに含める正規表現を特定します。 **match regex regex_name**

例

次に、2 つの正規表現を作成し、これを正規表現クラス マップに追加する例を示します。トラフィックに文字列「example.com」または「example2.com」が含まれる場合、トラフィックはクラス マップと一致します。

```
hostname(config)# regex url_example example\.com
hostname(config)# regex url_example2 example2\.com
hostname(config)# class-map type regex match-any URLs
hostname(config-cmap)# match regex url_example
hostname(config-cmap)# match regex url_example2
```

インスペクションポリシーのモニタリング

インスペクションサービスポリシーをモニタするには、次のコマンドを入力します。構文の詳細と例については、Cisco.com のコマンドリファレンスを参照してください。

- **show service-policy inspect protocol**

インスペクションサービスポリシーの統計情報を表示します。*protocol* は、**dns** などの **inspect** コマンドからのプロトコルです。ただし、すべてのインスペクションプロトコルでこのコマンドを使用して統計情報が表示されるわけではありません。次に例を示します。

```
asa# show service-policy inspect dns

Global policy:
  Service-policy: global_policy
  Class-map: inspection_default
    Inspect: dns preset_dns_map, packet 0, lock fail 0, drop 0, reset-drop 0,
5-min-pkt-rate 0 pkts/sec, v6-fail-close 0
    message-length maximum client auto, drop 0
```



```
message-length maximum 512, drop 0
dns-guard, count 0
protocol-enforcement, drop 0
nat-rewrite, count 0
asa#
```

- **show conn**

デバイスを通るトラフィックの現在の接続を示します。さまざまなプロトコルに関する情報を取得できるように、このコマンドにはさまざまなキーワードがあります。

- 特定の検査対象プロトコルの追加コマンドは次のとおりです。

- **show ctiqbe**

CTIQBE インスペクションエンジンによって割り当てられたメディア接続に関する情報を表示します。

- **show h225**

H.225 セッションの情報を表示します。

- **show h245**

スロースタートを使用しているエンドポイントによって確立された H.245 セッションの情報を表示します。

- **show h323 ras**

ゲートキーパーとその H.323 エンドポイントの間に確立されている H.323 RAS セッションの接続情報を表示します。

- **show mgcp {commands | sessions }**

コマンドキュー内の MGCP コマンドの数、または既存の MGCP セッションの数を表示します。

- **show sip**

SIP セッションの情報を表示します。

- **show skinny**

Skinny (SCCP) セッションに関する情報を表示します。

- **show sunrpc-server active**

Sun RPC サービス用に開けられているピンホールを表示します。

アプリケーションインスペクションの履歴

機能名	リリース	説明
インスペクションポリシーマップ	7.2(1)	インスペクションポリシーマップが導入されました。 class-map type inspect コマンドが導入されました。
正規表現およびポリシーマップ	7.2(1)	インスペクションポリシーマップで使用される正規表現およびポリシーマップが導入されました。 class-map type regex コマンド、 regex コマンド、および match regex コマンドが導入されました。
インスペクションポリシーマップの match any	8.0(2)	インスペクションポリシーマップで使用される match any キーワードが導入されました。トラフィックを1つ以上の基準に照合してクラスマップに一致させることができます。以前は、 match all だけが使用可能でした。



第 15 章

基本インターネット プロトコルのインスペクション

ここでは、基本インターネットプロトコルのアプリケーションインスペクションについて説明します。特定のプロトコルに関してインスペクションを使用する必要がある理由、およびインスペクションを適用する全体的な方法については、[アプリケーションレイヤプロトコルインスペクションの準備 \(363 ページ\)](#) を参照してください。

- [DCERPC インスペクション \(390 ページ\)](#)
- [DNS インスペクション \(393 ページ\)](#)
- [FTP インスペクション \(399 ページ\)](#)
- [HTTP インスペクション \(404 ページ\)](#)
- [ICMP インスペクション \(410 ページ\)](#)
- [ICMP エラー インスペクション \(410 ページ\)](#)
- [ILS インスペクション \(410 ページ\)](#)
- [インスタントメッセージ インスペクション \(411 ページ\)](#)
- [IP オプション インスペクション \(414 ページ\)](#)
- [IPsec パススルー インスペクション \(417 ページ\)](#)
- [IPv6 インスペクション \(419 ページ\)](#)
- [NetBIOS インスペクション \(422 ページ\)](#)
- [PPTP インスペクション \(423 ページ\)](#)
- [RSH インスペクション \(423 ページ\)](#)
- [SMTP および拡張 SMTP インスペクション \(424 ページ\)](#)
- [SNMP インスペクション \(429 ページ\)](#)
- [SQL*Net インスペクション \(430 ページ\)](#)
- [Sun RPC インスペクション \(430 ページ\)](#)
- [TFTP インスペクション \(432 ページ\)](#)
- [XDMCP インスペクション \(432 ページ\)](#)
- [VXLAN インスペクション \(433 ページ\)](#)
- [基本的なインターネットプロトコルインスペクションの履歴 \(433 ページ\)](#)

DCERPC インスペクション

デフォルトのインスペクションポリシーでは、DCERPC インスペクションがイネーブルにされていないため、この検査が必要な場合はイネーブルにします。デフォルトのグローバルインスペクションポリシーを編集するだけで、DCERPC インスペクションを追加できます。または、たとえばインターフェイス固有のポリシーなど、必要に応じて新しいサービスポリシーを作成することもできます。

次の項では、DCERPC インスペクションエンジンについて説明します。

DCERPC の概要

DCERPC に基づく Microsoft リモートプロシージャコール (MSRPC) は、Microsoft 分散クライアントおよびサーバアプリケーションで広く使用されているプロトコルであり、ソフトウェアクライアントがサーバ上のプログラムをリモートで実行できるようにします。

通常、このプロトコルの接続では、クライアントが予約済みポート番号で接続を受け入れるエンドポイントマッパーというサーバに、必要なサービスについてダイナミックに割り当てられるネットワーク情報を問い合わせます。次に、クライアントは、サービスを提供しているサーバのインスタンスへのセカンダリ接続をセットアップします。セキュリティアプライアンスは、適切なポート番号とネットワークアドレスへのセカンダリ接続を許可し、必要に応じて NAT を適用します。

DCERPC インスペクションエンジンは、EPM とウェルノウン TCP ポート 135 上のクライアントとの間のネイティブ TCP 通信を検査します。クライアント用に EPM のマッピングとルックアップがサポートされています。クライアントとサーバは、どのセキュリティゾーンにあってもおかまいません。埋め込まれたサーバの IP アドレスとポート番号は、EPM からの応答メッセージで受け取ります。クライアントが EPM から返されたサーバのポートに対して複数の接続を試みる可能性があるため、ピンホールが複数使用でき、ユーザがそのタイムアウトを設定できるようになっています。

DCE インスペクションは、次の汎用一意識別子 (UUID) とメッセージをサポートします。

- エンドポイントマッパー (EPM) UUID。すべての EPM メッセージがサポートされます。
- ISystemMapper UUID (非 EPM)。サポートされるメッセージタイプは次のとおりです。
 - RemoteCreateInstance opnum4
 - RemoteGetClassObject opnum3
- OxidResolver UUID (非 EPM)。サポートされるメッセージは次のとおりです。
 - ServerAlive2 opnum5
- IP アドレスまたはポート情報を含まない任意のメッセージ (これらのメッセージでは検査の必要がないため)。

DCERPC インスペクションポリシーマップの設定

DCERPC インスペクションの追加のパラメータを指定するには、DCERPC インスペクションポリシーマップを作成します。作成したインスペクションポリシーマップは、DCERPC インスペクションをイネーブルにすると適用できます。

トラフィックの一致基準を定義するときに、クラスマップを作成するか、またはポリシーマップに **match** ステートメントを直接含めることができます。クラスマップを作成することと、インスペクションポリシーマップ内で直接トラフィック照合を定義することの違いは、クラスマップを再使用できる点です。

手順

ステップ 1 (任意) DCERPC インスペクションクラスマップを作成します。

このクラスマップで指定するトラフィックに対しては、インスペクションポリシーマップでトラフィックに対して実行するアクションを指定します。

match コマンドごとに異なるアクションを実行する場合、ポリシーマップに直接トラフィックを特定する必要があります。

a) クラスマップを作成します。 **class-map type inspect dcerpc [match-all | match-any]**
class_map_name

class_map_name には、クラスマップの名前を指定します。 **match-all** キーワードはデフォルトです。トラフィックがクラスマップと一致するには、すべての基準と一致する必要があります。 **match-any** キーワードは、トラフィックが少なくとも1つの **match** ステートメントと一致したらクラスマップと一致することを指定します。CLI はクラスマップコンフィギュレーションモードに移行します。

b) 次の **match** コマンドを使用して、アクションを実行するトラフィックを指定します。 **match not** コマンドを使用すると、 **match not** コマンドの基準に一致しないすべてのトラフィックにアクションが適用されます。

- **match [not] uuid type** : DCERPC メッセージの汎用一意識別子 (UUID) を照合します。
type は次のいずれかです。

- **ms-rpc-epm** : Microsoft RPC EPM メッセージを照合します。
- **ms-rpc-isystemactivator** : ISystemMapper メッセージを照合します。
- **ms-rpc-oxidresolver** : OxidResolver メッセージを照合します。

c) クラスマップコンフィギュレーションモードを終了するには、「**exit**」と入力します。

ステップ 2 DCERPC インスペクションポリシーマップを作成します。 **policy-map type inspect dcerpc**
policy_map_name

policy_map_name には、ポリシーマップの名前を指定します。CLI はポリシーマップコンフィギュレーションモードに入ります。

ステップ3 (任意) 説明をポリシー マップに追加します。 **description string**

ステップ4 一致したトラフィックにアクションを適用するには、次の手順を実行します。

- a) 次のいずれかの方法を使用して、アクションを実行するトラフィックを指定します。
 - DCERPC クラス マップを作成した場合は、次のコマンドを入力してそれを指定します。 **class class_map_name**
 - DCERPC クラス マップで説明されている **match** コマンドのいずれかを使用して、ポリシー マップに直接トラフィックを指定します。 **match not** コマンドを使用すると、**match not** コマンドの基準に一致しないすべてのトラフィックにアクションが適用されます。
- b) 次のコマンドのいずれかを入力して、一致するトラフィックに対して実行するアクションを指定します。
 - **reset [log]** : パケットをドロップし、接続を閉じてサーバまたはクライアントに TCP リセットを送信します。
 - **log** : システム ログ メッセージを送信します。このオプションは単独で使用するか、または他のアクションのいずれかと一緒に使用できます。

ポリシー マップには、複数の **class** コマンドまたは **match** コマンドを指定できます。

例 :

```
hostname(config)# policy-map type inspect dcerpc dcerpc-map
hostname(config-pmap)# match uuid ms-rpc-epm
hostname(config-pmap-c)# log
```

ステップ5 インспекションエンジンに影響のあるパラメータを設定するには、次の手順を実行します。

- a) パラメータ コンフィギュレーション モードを開始します。

```
hostname(config-pmap)# parameters
hostname(config-pmap-p)#
```

- b) 1 つまたは複数のパラメータを設定します。次のオプションを設定できます。オプションをディセーブルにするには、コマンドの **no** 形式を使用してください。
 - **timeout pinhole hh:mm:ss** : DCERPC ピンホールのタイムアウトを設定し、2分のグローバル システム ピンホール タイムアウトを上書きします。タイムアウトは 00:00 01 ~ 119:00:00 まで指定できます。
 - **endpoint-mapper [epm-service-only] [lookup-operation [timeout hh:mm:ss]]** : エンドポイント マッパー トラフィックのオプションを設定します。 **epm-service-only** キーワードを指定すると、バインド中にエンドポイント マッパー サービスを実行し、このサービスのトラフィックだけが処理されるようにします。 **lookup-operation** キーワードを指定すると、エンドポイント マッパー サービスのルックアップ操作をイネーブルにします。ルックアップ操作で生成されたピンホールのタイムアウトを設定できます。

ルックアップ操作にタイムアウトが設定されていない場合は、`timeout pinhole` コマンドで指定した値かデフォルトの値が使用されます。

例

次の例は、DCERPC インスペクションポリシーマップを定義し、DCERPC のピンホールのタイムアウトを設定する方法を示しています。

```
hostname(config)# policy-map type inspect dcerpc dcerpc_map
hostname(config-pmap)# timeout pinhole 0:10:00

hostname(config)# class-map dcerpc
hostname(config-cmap)# match port tcp eq 135

hostname(config)# policy-map global-policy
hostname(config-pmap)# class dcerpc
hostname(config-pmap-c)# inspect dcerpc dcerpc-map

hostname(config)# service-policy global-policy global
```

次のタスク

マップを使用するためのインスペクションポリシーを設定できるようになりました。[アプリケーションレイヤプロトコルインスペクションの設定 \(374 ページ\)](#) を参照してください。

DNS インスペクション

DNS インスペクションはデフォルトでイネーブルになっています。デフォルト以外の処理が必要な場合のみ設定する必要があります。ここでは、DNS アプリケーションインスペクションについて説明します。

DNS インスペクションのデフォルト

DNS インスペクションは、次のような `preset_dns_map` インスペクションクラスマップを使用して、デフォルトでイネーブルになっています。

- 最大 DNS メッセージ長は、512 バイトです。
- DNS over TCP インスペクションは無効です。
- 最大クライアント DNS メッセージ長は、リソースレコードに一致するように自動的に設定されます。

- DNS ガードはイネーブルになり、ASA によって DNS 応答が転送されるとすぐに、ASA は DNS クエリに関連付けられている DNS セッションを切断します。ASA はまた、メッセージ交換をモニタして DNS 応答の ID が DNS クエリの ID と一致することを確認します。
- NAT の設定に基づく DNS レコードの変換はイネーブルです。
- プロトコルの強制はイネーブルであり、DNS メッセージ形式チェックが行われます。ドメイン名の長さが 255 文字以下、ラベルの長さが 63 文字、圧縮、ループ ポインタのチェックなどです。

次のデフォルトの DNS インスペクション コマンドを参照してください。

```
class-map inspection_default
  match default-inspection-traffic
policy-map type inspect dns preset_dns_map
  parameters
    message-length maximum client auto
    message-length maximum 512
    dns-guard
    protocol-enforcement
    nat-rewrite
policy-map global_policy
  class inspection_default
    inspect dns preset_dns_map
! ...
service-policy global_policy global
```

DNS インスペクションポリシー マップの設定

デフォルトのインスペクション動作がネットワークにとって十分でない場合、DNS インスペクションポリシー マップを作成して DNS インスペクションアクションをカスタマイズできます。

始める前に

一部のトラフィック照合オプションでは、照合のために正規表現を使用します。これらのテクニックの 1 つを使用する場合は、最初に正規表現または正規表現のクラス マップを作成します。

手順

ステップ 1 (任意) 次の手順に従って、DNS インスペクションのクラス マップを作成します。

クラスマップは複数のトラフィックとの照合をグループ化します。または、**match** コマンドを直接ポリシー マップに指定できます。クラス マップを作成することとインスペクションポリシー マップでトラフィックとの照合を直接定義することの違いは、クラス マップでは複雑な照合基準を作成でき、クラス マップを再利用できるということです。

クラス マップと照合しないトラフィックを指定するには、**match not** コマンドを使用します。たとえば、**match not** コマンドで文字列「example.com」を指定すると、「example.com」が含まれるすべてのトラフィックはクラス マップと照合されません。

このクラス マップで指定するトラフィックに対しては、インスペクション ポリシー マップでトラフィックに対して実行するアクションを指定します。

match コマンドごとに異なるアクションを実行する場合、ポリシーマップに直接トラフィックを特定する必要があります。

- a) クラスマップを作成します。**class-map type inspect dns [match-all | match-any] class_map_name**

class_map_name には、クラス マップの名前を指定します。**match-all** キーワードはデフォルトです。トラフィックがクラスマップと一致するには、すべての基準と一致する必要があります。これを指定します。**match-any** キーワードは、トラフィックが少なくとも1つの **match** ステートメントと一致したらクラス マップと一致することを指定します。CLI がクラス マップ コンフィギュレーション モードに入り、1つ以上の **match** コマンドを入力できます。

- b) (任意) クラス マップに説明を追加します。**description string**

string には、クラス マップの説明を 200 文字以内で指定します。

- c) 次のいずれかの **match** コマンドを使用して、アクションを実行するトラフィックを指定します。**match not** コマンドを使用すると、**match not** コマンドの基準に一致しないすべてのトラフィックにアクションが適用されます。

- **match [not] header-flag [eq] {f_name [f_name...] | f_value}** : DNS フラグと一致します。*f_name* 引数は DNS フラグ名であり、**AA** (権限応答)、**QR** (クエリー)、**RA** (使用できる再帰)、**RD** (必要な再帰)、**TC** (切り捨て) のいずれかです。*f_value* 引数は、0x で始まる 16 ビットの 16 進値です (0x0 ~ 0xffff)。**eq** キーワードは完全一致を指定します (すべて一致)。**eq** キーワードを指定しないと、パケットは指定されているヘッダーの1つと一致するだけで十分です (いずれかと一致)。例: **match header-flag AA QR**
- **match [not] dns-type {eq {t_name | t_value} | range t_value1 t_value2}** : DNS タイプと一致します。*t_name* 引数は DNS タイプ名であり、次のいずれかです。**A** (IPv4 アドレス)、**AXFR** (フルゾーン転送)、**CNAME** (正規の名前)、**IXFR** (増分ゾーン転送)、**NS** (権限ネームサーバ)、**SOA** (権限ゾーンの開始)、**TSIG** (トランザクション署名) です。*t_value* 引数には、DNS タイプフィールドの任意の値 (0 ~ 65535) を指定します。**range** キーワードは範囲を指定し、**eq** キーワードは完全一致を指定します。例: **match dns-type eq A**
- **match [not] dns-class {eq {in | c_value} | range c_value1 c_value2}** : DNS クラスと一致します。クラスは **in** (インターネットの場合) または **c_value** (DNS クラスフィールドの 0 ~ 65535 の任意の値) です。**range** キーワードは範囲を指定し、**eq** キーワードは完全一致を指定します。例: **match dns-class eq in**
- **match [not] {question | resource-record {answer | authority | additional}}** : DNS の質問またはリソースレコードと一致します。**question** キーワードは、DNS メッセージの問い合わせ部分を指定します。**resource-record** キーワードは、リソースレコードのセク

ション **answer**、**authority**、**additional** のいずれかを指定します。例：**match resource-record answer**

- **match [not] domain-name regex {regex_name | class class_name}** : DNS メッセージのドメイン名のリストを、指定された正規表現または正規表現クラスに対して照合します。

d) クラス マップ コンフィギュレーション モードを終了するには、「**exit**」と入力します。

ステップ 2 DNS インスペクション ポリシー マップを作成します。 **policy-map type inspect dns**
policy_map_name

policy_map_name には、ポリシーマップの名前を指定します。CLI はポリシーマップ コンフィギュレーション モードに入ります。

ステップ 3 (任意) 説明をポリシーマップに追加します。 **description string**

ステップ 4 一致したトラフィックにアクションを適用するには、次の手順を実行します。

a) 次のいずれかの方法を使用して、アクションを実行するトラフィックを指定します。

- DNS クラス マップを作成した場合は、次のコマンドを入力してそれを指定します。
class class_map_name
- DNS クラスマップで説明されている **match** コマンドのいずれかを使用して、ポリシーマップに直接トラフィックを指定します。**match not** コマンドを使用すると、**match not** コマンドの基準に一致しないすべてのトラフィックにアクションが適用されます。

b) 次のコマンドのいずれかを入力して、一致するトラフィックに対して実行するアクションを指定します。

- **drop [log]** : 一致するすべてのパケットをドロップします。
- **drop-connection [log]** : パケットをドロップし、接続を閉じます。
- **mask [log]** : パケットの一致する部分をマスクします。このアクションは、ヘッダーフラグの照合だけで利用可能です。
- **log** : システム ログ メッセージを送信します。このオプションは単独で使用するか、または他のアクションのいずれかと一緒に使用できます。
- **enforce-tsig [drop] [log]** : メッセージに TSIG リソース レコードが存在することを強制します。TSIG リソース レコードがないパケットをドロップ、ログ記録、またはドロップしてログ記録できます。ヘッダー フラグ一致の場合、このオプションをマスク アクションと組み合わせて使用できます。それ以外の場合、このアクションと他のアクションを同時に指定することはできません。

ポリシーマップには、複数の **class** コマンドまたは **match** コマンドを指定できます。**class** コマンドと **match** コマンドの順序については、[複数のトラフィック クラスの処理方法 \(365 ページ\)](#) を参照してください。

例 :

```
hostname(config)# policy-map type inspect dns dns-map
hostname(config-pmap)# class dns-class-map
hostname(config-pmap-c)# drop
hostname(config-pmap-c)# match header-flag eq aa
hostname(config-pmap-c)# drop log
```

ステップ 5 インスペクションエンジンに影響のあるパラメータを設定するには、次の手順を実行します。

- a) パラメータ コンフィギュレーション モードを開始します。

```
hostname(config-pmap)# parameters
hostname(config-pmap-p)#
```

- b) 1 つまたは複数のパラメータを設定します。次のオプションを設定できます。オプションをディセーブルにするには、コマンドの **no** 形式を使用してください。

- **dnscrypt** : DNSCrypt を有効にしてデバイスと Cisco Umbrella 間の接続を暗号化します。DNSCrypt を有効にすると、Umbrella リゾルバとのキー交換スレッドが開始されます。キー交換スレッドは、1 時間ごとにリゾルバとのハンドシェイクを実行し、新しい秘密鍵でデバイスを更新します。DNSCrypt では UDP/443 を使用するため、そのポートが DNS インスペクションに使用するクラス マップに含まれていることを確認する必要があります。デフォルトのインスペクション クラスには DNS インスペクションに UDP/443 がすでに含まれています。
- **dns-guard** : DNS ガードをイネーブルにします。ASA で DNS 応答が転送されるとすぐに、ASA は DNS クエリーに関連付けられた DNS セッションを切断します。ASA はまた、メッセージ交換をモニタして DNS 応答の ID が DNS クエリーの ID と一致することを確認します。
- **id-mismatch count number duration seconds action log** : DNS ID の過剰な不一致のロギングをイネーブルにします。 **count number duration seconds** 引数は、システムメッセージログが送信されるようになる 1 秒間の不一致インスタンスの最大数を指定します。
- **id-randomization** : DNS クエリーの DNS 識別子をランダム化します。
- **message-length maximum {length | client {length | auto} | server {length | auto}}** : DNS メッセージの最大長を設定します (512 ~ 65535 バイト)。クライアントメッセージまたはサーバメッセージの最大長も設定できます。 **auto** キーワードは、リソースレコードの値に最大長を設定します。
- **nat-rewrite** : DNS レコードを NAT の設定に基づいて変換します。
- **protocol-enforcement** : DNS メッセージ形式のチェックをイネーブルにします。ドメイン名の長さが 255 文字以下、ラベルの長さが 63 文字、圧縮、ループポインタのチェックなどです。
- **tcp-inspection** : DNS over TCP トラフィックのインスペクションを有効にします。DNS/TCP ポート 53 トラフィックが、DNS インスペクションを適用するクラスの一部であることを確認します。インスペクションのデフォルトクラスには、TCP/53 が含まれています。

- **tsig enforced action** {[**drop**] [**log**]} : TSIG リソース レコードの存在を要求します。準拠していないパケットをドロップしたり (**drop**)、パケットをログに記録したり (**log**) できます。両方指定することもできます。
- **umbrella** [**tag** *umbrella_policy*] : Cisco Umbrella をイネーブルにし、必要に応じてデバイスに適用する Cisco Umbrella のポリシー名 (**tag**) を指定します。ポリシーを指定しない場合は、デフォルトの ACL が適用されます。詳細については、[Cisco Umbrella \(175 ページ\)](#) を参照してください。

例 :

```
hostname(config-pmap)# parameters
hostname(config-pmap-p)# dns-guard
hostname(config-pmap-p)# message-length maximum 1024
hostname(config-pmap-p)# nat-rewrite
hostname(config-pmap-p)# protocol-enforcement
```

例

次の例では、グローバル デフォルト設定で新しいインスペクション ポリシー マップを使用する方法を示します。

```
regex domain_example "example\.com"
regex domain_foo "foo\.com"

! define the domain names that the server serves
class-map type inspect regex match-any my_domains
  match regex domain_example
  match regex domain_foo

! Define a DNS map for query only
class-map type inspect dns match-all pub_server_map
  match not header-flag QR
  match question
  match not domain-name regex class my_domains

policy-map type inspect dns new_dns_map
  class pub_server_map
    drop log
  match header-flag RD
  mask log
  parameters
    message-length maximum client auto
    message-length maximum 512
    dns-guard
    protocol-enforcement
    nat-rewrite

policy-map global_policy
  class inspection_default
    no inspect dns preset_dns_map
    inspect dns new_dns_map
  service-policy global_policy global
```

次のタスク

マップを使用するためのインスペクションポリシーを設定できるようになりました。[アプリケーションレイヤプロトコルインスペクションの設定 \(374 ページ\)](#) を参照してください。

FTP インスペクション

FTP インスペクションは、デフォルトでイネーブルになっています。デフォルト以外の処理が必要な場合にのみ設定する必要があります。ここでは、FTP インスペクションエンジンについて説明します。

FTP インスペクションの概要

FTP アプリケーションインスペクションは、FTP セッションを検査し、次の4つのタスクを実行します。

- FTP データ転送のために動的なセカンダリ データ接続チャンネルを準備します。これらのチャンネルのポートは、**PORT** コマンドまたは **PASV** コマンドを使用してネゴシエートされます。セカンダリ チャンネルは、ファイルアップロード、ファイルダウンロード、またはディレクトリ リスト イベントへの応答で割り当てられます。
- FTP コマンド/応答シーケンスを追跡します。
- 監査証拠を生成します。
 - 取得またはアップロードされたファイルごとに監査レコード 303002 が生成されます。
 - Audit record 201005 is generated if the secondary dynamic channel preparation failed due to memory shortage.
- 埋め込み IP アドレスを変換します。



(注) FTP インスペクションをディセーブルにすると、発信ユーザはパッシブモードでしか接続を開始できなくなり、着信 FTP はすべてディセーブルになります。

Strict FTP

厳密な FTP を使用すると、Web ブラウザが FTP 要求内の埋め込みコマンドを送信できなくなるため、保護されたネットワークのセキュリティが強化されます。厳密な FTP をイネーブルにするには、**inspect ftp** コマンドに **strict** オプションを含めます。

厳密な FTP を使用するときは、オプションで FTP インスペクション ポリシー マップを指定して、ASA を通過することが許可されない FTP コマンドを指定できます。

厳密な FTP インスペクションでは、次の動作が強制されます。

- FTP コマンドが確認応答されてからでないと、ASA は新しいコマンドを許可しません。
- ASA は、埋め込みコマンドを送信する接続をドロップします。
- 227 コマンドと PORT コマンドが、エラー文字列に表示されないように確認されます。



注意 厳密な FTP を使用すると、FTP RFC に厳密に準拠していない FTP クライアントは失敗することがあります。

厳密な FTP インスペクションでは、各 FTP コマンドと応答のシーケンスを追跡し、次の異常なアクティビティがないかをチェックします。

- 切り捨てされたコマンド：PORT コマンドおよび PASV 応答コマンドのカンマの数が 5 であるかどうかを確認されます。カンマの数が 5 でない場合は、PORT コマンドが切り捨てられていると見なされ、TCP 接続は閉じられます。
- 不正なコマンド：FTP コマンドが、RFC の要求どおりに <CR><LF> 文字で終了しているかどうか確認されます。終了していない場合は、接続が閉じられます。
- RETR コマンドと STOR コマンドのサイズ：これらが、固定の定数と比較チェックされます。サイズが定数より大きい場合は、エラーメッセージがロギングされ、接続が閉じられます。
- コマンドスプーフィング：PORT コマンドは、常にクライアントから送信されます。PORT コマンドがサーバから送信される場合、TCP 接続は拒否されます。
- 応答スプーフィング：PASV 応答コマンド (227) は、常にサーバから送信されます。PASV 応答コマンドがクライアントから送信される場合、TCP 接続は拒否されます。これにより、ユーザが「227 xxxxx a1, a2, a3, a4, p1, p2」を実行する場合のセキュリティホールが予防できます。
- TCP ストリーム編集：ASA は、TCP ストリーム編集を検出した場合に接続が閉じられます。
- 無効ポート ネゴシエーション：ネゴシエートされたダイナミック ポート値が、1024 未満であるかどうか調べられます。1～1024 の範囲のポート番号は、予約済み接続用に指定されているため、ネゴシエートされたポートがこの範囲内であった場合、TCP 接続は解放されます。
- コマンドパイプライン：PORT コマンドと PASV 応答コマンド内のポート番号の後に続く文字数が、定数の 8 と比べられます。8 より大きい場合は、TCP 接続が閉じられます。
- ASA は SYST コマンドに対する FTP サーバの応答を連続した X で置き換えて、サーバのシステムタイプが FTP クライアントに知られないようにします。このデフォルトの動作を無効にするには、FTP マップで、**no mask-syst-reply** コマンドを使用します。

FTP インスペクションポリシー マップの設定

厳密な FTP インスペクションには、セキュリティと制御を向上させるためのコマンドフィルタリングとセキュリティチェック機能が用意されています。プロトコルとの適合性のインスペクションには、パケットの長さのチェック、デリミタとパケットの形式のチェック、コマンドのターミネータのチェック、およびコマンドの検証が含まれます。

また、ユーザの値に基づいて FTP 接続をブロックできるので、FTP サイトにダウンロード用のファイルを置き、アクセスを特定のユーザだけに制限できます。ファイルのタイプ、サーバ名、および他の属性に基づいて、FTP 接続をブロックできます。インスペクション時に FTP 接続が拒否されると、システム メッセージのログが作成されます。

FTP インスペクションで FTP サーバがそのシステム タイプを FTP クライアントに公開することを許可し、許可する FTP コマンドを制限する場合、FTP インスペクションポリシー マップを作成および設定します。作成したマップは、FTP インスペクションをイネーブルにすると適用できます。

始める前に

一部のトラフィック照合オプションでは、照合のために正規表現を使用します。これらのテクニックの 1 つを使用する場合は、最初に正規表現または正規表現のクラス マップを作成します。

手順

ステップ 1 (任意) 次の手順に従って、FTP インスペクションのクラス マップを作成します。

クラスマップは複数のトラフィックとの照合をグループ化します。または、**match** コマンドを直接ポリシーマップに指定できます。クラスマップを作成することとインスペクションポリシーマップでトラフィックとの照合を直接定義することの違いは、クラスマップでは複雑な照合基準を作成でき、クラスマップを再利用できるということです。

クラスマップと照合しないトラフィックを指定するには、**match not** コマンドを使用します。たとえば、**match not** コマンドで文字列「example.com」を指定すると、「example.com」が含まれるすべてのトラフィックはクラスマップと照合されません。

このクラスマップで指定するトラフィックに対しては、インスペクションポリシーマップでトラフィックに対して実行するアクションを指定します。

match コマンドごとに異なるアクションを実行する場合、ポリシーマップに直接トラフィックを特定する必要があります。

a) クラスマップを作成します。 **class-map type inspect ftp [match-all | match-any] class_map_name**

class_map_name には、クラスマップの名前を指定します。**match-all** キーワードはデフォルトです。トラフィックがクラスマップと一致するには、すべての基準と一致する必要があります。 **match-any** キーワードは、トラフィックが少なくとも 1 つの **match** ステートメントと一致したらクラスマップと一致することを指定します。CLI がクラス

マップ コンフィギュレーション モードに入り、1 つ以上の **match** コマンドを入力できます。

- b) (任意) クラス マップに説明を追加します。 **description string** *string* には、クラス マップの説明を 200 文字以内で指定します。
- c) 次のいずれかの **match** コマンドを使用して、アクションを実行するトラフィックを指定します。 **match not** コマンドを使用すると、**match not** コマンドの基準に一致しないすべてのトラフィックにアクションが適用されます。

- **match [not] filename regex {regex_name | class class_name}** : FTP 転送のファイル名を、指定された正規表現または正規表現クラスに対して照合します。
- **match [not] filetype regex {regex_name | class class_name}** : FTP 転送のファイルタイプを、指定された正規表現または正規表現クラスに対して照合します。
- **match [not] request-command ftp_command [ftp_command...]** : FTP コマンドを照合します。以下の 1 つ以上です。
 - **APPE** : ファイルに追加します。
 - **CDUP** : 現在の作業ディレクトリの親ディレクトリに変更します。
 - **DELE** : サーバのファイルを削除します。
 - **GET** : サーバからファイルを取得します。
 - **HELP** : ヘルプ情報を提供します。
 - **MKD** : サーバにディレクトリを作成します。
 - **PUT** : ファイルをサーバに送信します。
 - **RMD** : サーバのディレクトリを削除します。
 - **RNFR** : 「変更前の」ファイル名を指定します。
 - **RNTO** : 「変更後の」ファイル名を指定します。
 - **SITE** : サーバ固有のコマンドの指定に使用されます。通常、これはリモート管理に使用されます。
 - **STOU** : 一義的なファイル名を使用してファイルを保存します。
- **match [not] server regex {regex_name | class class_name}** : FTP サーバ名を、指定された正規表現または正規表現クラスに対して照合します。
- **match [not] username regex {regex_name | class class_name}** : FTP ユーザ名を、指定された正規表現または正規表現クラスに対して照合します。

- d) クラス マップ コンフィギュレーション モードを終了するには、「**exit**」と入力します。

ステップ 2 FTP インスペクションポリシーマップを作成します。 **policy-map type inspect ftp policy_map_name**

policy_map_name には、ポリシーマップの名前を指定します。CLI はポリシーマップ コンフィギュレーション モードに入ります。

ステップ 3 (任意) 説明をポリシー マップに追加します。 **description string**

ステップ 4 一致したトラフィックにアクションを適用するには、次の手順を実行します。

a) 次のいずれかの方法を使用して、アクションを実行するトラフィックを指定します。

- FTP クラス マップを作成した場合は、次のコマンドを入力してそれを指定します。
class class_map_name
- FTP クラス マップで説明されている **match** コマンドのいずれかを使用して、ポリシーマップに直接トラフィックを指定します。 **match not** コマンドを使用すると、**match not** コマンドの基準に一致しないすべてのトラフィックにアクションが適用されます。

b) 次のコマンドを入力して、一致したトラフィックに対して実行するアクションを指定します。

- **reset [log]** : パケットをドロップし、接続を閉じてサーバまたはクライアントに TCP リセットを送信します。システム ログ メッセージを送信するには、**log** キーワードを追加します。

ポリシー マップには、複数の **class** コマンドまたは **match** コマンドを指定できます。 **class** コマンドと **match** コマンドの順序については、[複数のトラフィック クラスの処理方法 \(365 ページ\)](#) を参照してください。

ステップ 5 インスペクションエンジンに影響のあるパラメータを設定するには、次の手順を実行します。

a) パラメータ コンフィギュレーション モードを開始します。

```
hostname(config-pmap)# parameters
hostname(config-pmap-p)#
```

b) 1 つまたは複数のパラメータを設定します。次のオプションを設定できます。オプションをディセーブルにするには、コマンドの **no** 形式を使用してください。

- **mask-banner** : FTP サーバから接続時バナーをマスクします。
- **mask-syst-reply** : **syst** コマンドに対する応答をマスクします。

例

ユーザ名とパスワードを送信する前に、すべての FTP ユーザに接続時バナーが表示されます。デフォルトでは、このバナーには、ハッカーがシステムの弱点を特定するのに役立つバージョン情報が含まれます。このバナーをマスクする方法を次に示します。

```
hostname(config)# policy-map type inspect ftp mymap
hostname(config-pmap)# parameters
```

```
hostname(config-pmap-p)# mask-banner

hostname(config)# class-map match-all ftp-traffic
hostname(config-cmap)# match port tcp eq ftp

hostname(config)# policy-map ftp-policy
hostname(config-pmap)# class ftp-traffic
hostname(config-pmap-c)# inspect ftp strict mymap

hostname(config)# service-policy ftp-policy interface inside
```

次のタスク

マップを使用するためのインスペクションポリシーを設定できるようになりました。[アプリケーションレイヤプロトコルインスペクションの設定 \(374 ページ\)](#) を参照してください。

HTTP インスペクション

ASA CX や ASA FirePOWER などの HTTP インスペクションおよびアプリケーションフィルタリングに専用のモジュールを使用していない場合は、ASA に HTTP インスペクションを手動で設定できます。

HTTP インスペクションはデフォルトのインスペクションポリシーではイネーブルにされないため、このインスペクションが必要な場合はイネーブルにする必要があります。ただし、デフォルトの `inspect` クラスにはデフォルトの HTTP ポートが含まれているので、デフォルトのグローバルインスペクションポリシーを編集するだけで HTTP インスペクションを追加できます。または、たとえばインターフェイス固有のポリシーなど、必要に応じて新しいサービスポリシーを作成することもできます。



ヒント サービス モジュールと ASA の両方で HTTP インスペクションを設定しないでください。インスペクションの互換性はありません。

ここでは、HTTP インスペクション エンジンについて説明します。

HTTP インスペクションの概要



ヒント アプリケーションおよび URL のフィルタリングを実行するサービス モジュールをインストールできます。これには、ASA CX や ASA FirePOWER などの HTTP インスペクションが含まれます。ASA 上で実行される HTTP インスペクションは、これらのモジュールと互換性はありません。HTTP インスペクション ポリシー マップを使用して ASA 上で手作業による設定を試みるより、専用のモジュールを使用してアプリケーションフィルタリングを設定する方がはるかに簡単であることに注意してください。

HTTP インスペクション エンジンを使用して、HTTP トラフィックに関係する特定の攻撃やその他の脅威から保護します。

HTTP アプリケーションインスペクションで HTTP のヘッダーと本文をスキャンし、さまざまなデータチェックができます。これらのチェックで、HTTP 構築、コンテンツタイプ、トンネルプロトコル、メッセージプロトコルなどがセキュリティ アプライアンスを通過することを防止します。

拡張 HTTP インスペクション機能はアプリケーションファイアウォールとも呼ばれ、HTTP インスペクションポリシーマップを設定するときに使用できます。これによって、攻撃者がネットワークセキュリティポリシーに従わない HTTP メッセージを使用できないようにします。

HTTP アプリケーションインスペクションでトンネルアプリケーションと ASCII 以外の文字を含む HTTP 要求や応答をブロックして、悪意のあるコンテンツが Web サーバに到達することを防ぎます。HTTP 要求や応答ヘッダーのさまざまな要素のサイズ制限、URL のブロッキング、HTTP サーバヘッダータイプのスプーフィングもサポートされています。

拡張 HTTP インスペクションは、すべての HTTP メッセージについて次の点を確認します。

- RFC 2616 への準拠
- RFC で定義された方式だけを使用していること
- 追加の基準への準拠

HTTP インスペクションポリシー マップの設定

メッセージがパラメータに違反したときのアクションを指定するには、HTTP インスペクションポリシーマップを作成します。作成したインスペクションポリシーマップは、HTTP インスペクションをイネーブルにすると適用できます。

始める前に

一部のトラフィック照合オプションでは、照合のために正規表現を使用します。これらのテクニックの 1 つを使用する場合は、最初に正規表現または正規表現のクラスマップを作成します。

手順

ステップ 1 (任意) 次の手順に従って、HTTP インスペクションのクラスマップを作成します。

クラスマップは複数のトラフィックとの照合をグループ化します。または、**match** コマンドを直接ポリシーマップに指定できます。クラスマップを作成することとインスペクションポリシーマップでトラフィックとの照合を直接定義することの違いは、クラスマップでは複雑な照合基準を作成でき、クラスマップを再利用できるということです。

クラスマップと照合しないトラフィックを指定するには、**match not** コマンドを使用します。たとえば、**match not** コマンドで文字列「example.com」を指定すると、「example.com」が含まれるすべてのトラフィックはクラスマップと照合されません。

このクラス マップで指定するトラフィックに対しては、インスペクション ポリシー マップでトラフィックに対して実行するアクションを指定します。

match コマンドごとに異なるアクションを実行する場合、ポリシーマップに直接トラフィックを特定する必要があります。

- a) クラス マップを作成します。 **class-map type inspect http [match-all | match-any]**
class_map_name

class_map_name には、クラス マップの名前を指定します。 **match-all** キーワードはデフォルトです。トラフィックがクラスマップと一致するには、すべての基準と一致する必要があります。 **match-any** キーワードは、トラフィックが少なくとも1つの **match** ステートメントと一致したらクラス マップと一致することを指定します。CLI がクラス マップ コンフィギュレーション モードに入り、1 つ以上の **match** コマンドを入力できます。

- b) (任意) クラス マップに説明を追加します。 **description string**

string には、クラス マップの説明を 200 文字以内で指定します。

- c) 次のいずれかの **match** コマンドを使用して、アクションを実行するトラフィックを指定します。 **match not** コマンドを使用すると、**match not** コマンドの基準に一致しないすべてのトラフィックにアクションが適用されます。

- **match [not] req-resp content-type mismatch** : HTTP 応答の **content-type** フィールドが対応する HTTP 要求メッセージの **accept** フィールドと一致しないトラフィックを照合します。
- **match [not] request args regex {regex_name | class class_name}** : HTTP 要求メッセージの引数で見つかったテキストを、指定した正規表現または正規表現クラスと照合します。
- **match [not] request body {regex {regex_name | class class_name} | length gt bytes}** : HTTP 要求メッセージの本文で見つかったテキストを、指定した正規表現または正規表現クラスと照合します。または、要求の本文が指定した長さより長いメッセージを照合します。
- **match [not] request header {field | regex regex_name} regex {regex_name | class class_name}** : HTTP 要求メッセージヘッダーのフィールドの内容を、指定した正規表現または正規表現クラスと照合します。フィールド名を明示的に指定することも、フィールド名を正規表現と一致させることもできます。フィールド名は次のとおりです。 **accept**、**accept-charset**、**accept-encoding**、**accept-language**、**allow**、**authorization**、**cache-control**、**connection**、**content-encoding**、**content-language**、**content-length**、**content-location**、**content-md5**、**content-range**、**content-type**、**cookie**、**date**、**expect**、**expires**、**from**、**host**、**if-match**、**if-modified-since**、**if-none-match**、**if-range**、**if-unmodified-since**、**last-modified**、**max-forwards**、**pragma**、**proxy-authorization**、**range**、**referer**、**te**、**trailer**、**transfer-encoding**、**upgrade**、**user-agent**、**via**、**warning**。
- **match [not] request header {field | regex {regex_name | class class_name}} {length gt bytes | count gt number}** : HTTP 要求メッセージヘッダーの指定したフィールドの長さ、またはヘッダーのフィールドの総数を照合します。フィールド名を明示的に指定するこ

とも、フィールド名を正規表現または正規表現クラスと一致させることもできます。フィールド名は、前の項目の一覧と同じです。

- **match [not] request header {length gt bytes | count gt number | non-ascii}** : HTTP 要求メッセージヘッダーの全体の長さ、ヘッダーのフィールドの総数、またはASCII以外の文字を含むヘッダーを照合します。
- **match [not] request method {method | regex {regex_name | class class_name}}** : HTTP 要求のメソッドを照合します。メソッドを明示的に指定することも、メソッドを正規表現または正規表現クラスと一致させることもできます。メソッドは次のとおりです。bcopy、bdelete、bmove、bpropfind、bproppatch、connect、copy、delete、edit、get、getattribute、getattributenames、getproperties、head、index、lock、mkcol、mkdir、move、notify、options、poll、post、propfind、proppatch、put、revadd、revlabel、revlog、revnum、save、search、setattribute、startrev、stoprev、subscribe、trace、unedit、unlock、unsubscribe。
- **match [not] request uri {regex {regex_name | class class_name} | length gt bytes}** : HTTP 要求メッセージのURIで見つかったテキストを、指定した正規表現または正規表現クラスと照合します。または、要求のURIが指定した長さより長いメッセージを照合します。
- **match [not] response body {active-x | java-applet | regex {regex_name | class class_name}}** : HTTP 応答メッセージの本文で見つかったテキストを、指定した正規表現または正規表現クラスと照合します。または、Java アプレットおよび Active X オブジェクトをフィルタ処理のためにコメント化します。
- **match [not] response body length gt bytes** : 本文が指定した長さより大きい HTTP 応答メッセージを照合します。
- **match [not] response header {field | regex regex_name} regex {regex_name | class class_name}** : HTTP 応答メッセージヘッダーのフィールドの内容を、指定した正規表現または正規表現クラスと照合します。フィールド名を明示的に指定することも、フィールド名を正規表現と一致させることもできます。フィールド名は次のとおりです。accept-ranges、age、allow、cache-control、connection、content-encoding、content-language、content-length、content-location、content-md5、content-range、content-type、date、etag、expires、last-modified、location、pragma、proxy-authenticate、retry-after、server、set-cookie、trailer、transfer-encoding、upgrade、vary、via、warning、www-authenticate。
- **match [not] response header {field | regex {regex_name | class class_name}} {length gt bytes | count gt number}** : HTTP 応答メッセージヘッダーの指定したフィールドの長さ、またはヘッダーのフィールドの総数を照合します。フィールド名を明示的に指定することも、フィールド名を正規表現または正規表現クラスと一致させることもできます。フィールド名は、前の項目の一覧と同じです。
- **match [not] response header {length gt bytes | count gt number | non-ascii}** : HTTP 応答メッセージヘッダーの全体の長さ、ヘッダーのフィールドの総数、またはASCII以外の文字を含むヘッダーを照合します。

- **match [not] response status-line regex** {*regex_name* | **class** *class_name*} : HTTP 応答メッセージのステータス行で見つかったテキストを、指定した正規表現または正規表現クラスと照合します。

d) クラスマップコンフィギュレーションモードを終了するには、「**exit**」と入力します。

ステップ2 HTTP インスペクションポリシーマップを作成します。 **policy-map type inspect http**
policy_map_name

policy_map_name には、ポリシーマップの名前を指定します。CLIはポリシーマップコンフィギュレーションモードに入ります。

ステップ3 (任意) 説明をポリシーマップに追加します。 **description string**

ステップ4 一致したトラフィックにアクションを適用するには、次の手順を実行します。

a) 次のいずれかの方法を使用して、アクションを実行するトラフィックを指定します。

- HTTP クラスマップを作成した場合は、次のコマンドを入力してそれを指定します。
class *class_map_name*
- HTTP クラスマップで説明されている **match** コマンドのいずれかを使用して、ポリシーマップに直接トラフィックを指定します。 **match not** コマンドを使用すると、**match not** コマンドの基準に一致しないすべてのトラフィックにアクションが適用されます。

b) 次のコマンドのいずれかを入力して、一致するトラフィックに対して実行するアクションを指定します。

- **drop-connection [log]** : パケットをドロップし、接続を閉じます。
- **reset [log]** : パケットをドロップし、接続を閉じてサーバまたはクライアントに TCP リセットを送信します。
- **log** : システムログメッセージを送信します。このオプションは単独で使用するか、または他のアクションのいずれかと一緒に使用できます。

ポリシーマップには、複数の **class** コマンドまたは **match** コマンドを指定できます。 **class** コマンドと **match** コマンドの順序については、[複数のトラフィッククラスの処理方法 \(365 ページ\)](#) を参照してください。

ステップ5 インスペクションエンジンに影響のあるパラメータを設定するには、次の手順を実行します。

a) パラメータコンフィギュレーションモードを開始します。

```
hostname (config-pmap) # parameters
hostname (config-pmap-p) #
```

b) 1つまたは複数のパラメータを設定します。次のオプションを設定できます。オプションをディセーブルにするには、コマンドの **no** 形式を使用してください。

- **body-match-maximum number** : HTTP メッセージの本文照合時に検索する本文の最大文字数を設定します。デフォルト値は 200 バイトです。大きな値を指定すると、パフォーマンスに大きな影響を与えます。
- **protocol-violation action {drop-connection [log] | reset [log] | log}** : HTTP プロトコル違反について確認します。違反に対して実行するアクション (切断、リセット、ログ記録)、およびロギングをイネーブルまたはディセーブルにするかどうかを選択する必要があります。
- **spoofer string** : サーバのヘッダー フィールドを文字列に置き換えます。WebVPN ストリームは spoofer コマンドの対象になりません。

例

次に、「GET」メソッドまたは「PUT」メソッドで「www.xyz.com/*.asp」または「www.xyz[0-9][0-9].com」にアクセスしようとしている HTTP 接続を許可し、ログインする HTTP インスペクションポリシー マップを定義する例を示します。それ以外の URL/メソッドの組み合わせは、サイレントに許可されます。

```
hostname(config)# regex url1 "www\.xyz\.com/.*\.asp"
hostname(config)# regex url2 "www\.xyz[0-9][0-9]\.com"
hostname(config)# regex get "GET"
hostname(config)# regex put "PUT"

hostname(config)# class-map type regex match-any url_to_log
hostname(config-cmap)# match regex url1
hostname(config-cmap)# match regex url2
hostname(config-cmap)# exit

hostname(config)# class-map type regex match-any methods_to_log
hostname(config-cmap)# match regex get
hostname(config-cmap)# match regex put
hostname(config-cmap)# exit

hostname(config)# class-map type inspect http http_url_policy
hostname(config-cmap)# match request uri regex class url_to_log
hostname(config-cmap)# match request method regex class methods_to_log
hostname(config-cmap)# exit

hostname(config)# policy-map type inspect http http_policy
hostname(config-pmap)# class http_url_policy
hostname(config-pmap-c)# log
```

次のタスク

マップを使用するためのインスペクションポリシーを設定できるようになりました。[アプリケーションレイヤプロトコルインスペクションの設定 \(374 ページ\)](#) を参照してください。

ICMP インスペクション

ICMP インスペクション エンジンを使用すると、ICMP トラフィックが「セッション」を持つようになるため、TCP トラフィックや UDP トラフィックのように検査することが可能になります。ICMP インスペクション エンジンを使用しない場合は、ACL で ICMP が ASA を通過することを禁止することを推奨します。ステートフルインスペクションを実行しないと、ICMP がネットワーク攻撃に利用される可能性があります。ICMP インスペクションエンジンは、要求ごとに応答が 1 つだけであること、シーケンス番号が正しいことを確認します。

ただし、ASA インターフェイスに送信される ICMP トラフィックは、ICMP インスペクションをイネーブルにした場合でも検査されません。したがって、ASA がバックアップ デフォルト ルートを介して到達できる送信元からエコー要求が送信された場合など、特定の状況下では、インターフェイスへの ping (エコー要求) が失敗する可能性があります。

ICMP インスペクションをイネーブルにする方法については、[アプリケーションレイヤプロトコルインスペクションの設定 \(374 ページ\)](#) を参照してください。

ICMP エラー インスペクション

ICMP エラー インスペクションをイネーブルにすると、ASA は NAT の設定に基づいて、ICMP エラー メッセージを送信する中間ホップ用の変換セッションを作成します。ASA は、変換後の IP アドレスでパケットを上書きします。

ディセーブルの場合、ASA は、ICMP エラー メッセージを生成する中間ノード用の変換セッションを作成しません。内部ホストと ASA の間にある中間ノードによって生成された ICMP エラーメッセージは、NAT リソースをそれ以上消費することなく、外部ホストに到達します。外部ホストが traceroute コマンドを使用して ASA の内部にある宛先までのホップをトレースする場合、これは適切ではありません。ASA が中間ホップを変換しない場合、すべての中間ホップは、マッピングされた宛先 IP アドレスとともに表示されます。

ICMP エラー インスペクションをイネーブルにする方法については、[アプリケーションレイヤプロトコルインスペクションの設定 \(374 ページ\)](#) を参照してください。

ILS インスペクション

Internet Locator Service (ILS) インスペクション エンジンには、LDAP を使用してディレクトリ情報を ILS サーバと交換する Microsoft NetMeeting、SiteServer、および Active Directory の各製品に対して NAT をサポートします。LDAP データベースには IP アドレスだけが保存されるため、ILS インスペクションで PAT は使用できません。

LDAP サーバが外部にある場合、内部ピアが外部 LDAP サーバに登録された状態でローカルに通信できるように、検索応答に対して NAT を使用することを検討してください。NAT を使用する必要がなければ、パフォーマンスを向上させるためにインスペクションエンジンをオフにすることを推奨します。

ILS サーバが ASA 境界の内部にある場合は、さらに設定が必要なことがあります。この場合、外部クライアントが指定されたポート（通常は TCP 389）の LDAP サーバにアクセスするためのホールが必要となります。



- (注) ILS トラフィック（H225 コールシグナリング）はセカンダリ UDP チャネルだけで発生するため、TCP 接続は TCP 非アクティブ間隔の後に切断されます。デフォルトでは、この間隔は 60 分です。この値は、TCP timeout コマンドを使用して調整できます。ASDM では、これは [Configuration] > [Firewall] > [Advanced] > [Global Timeouts] ペインにあります。

ILS インスペクションには、次の制限事項があります。

- 照会要求や応答はサポートされません。
- 複数のディレクトリのユーザは統合されません。
- 複数のディレクトリに複数の ID を持っている単一のユーザは NAT には認識されません。

ILS インスペクションをイネーブルにする方法については、[アプリケーションレイヤプロトコルインスペクションの設定（374 ページ）](#) を参照してください。

インスタントメッセージインスペクション

インスタントメッセージ（IM）インスペクションエンジンを使用すると、IM のネットワーク使用を制御し、機密情報の漏洩、ワームの送信、および企業ネットワークへのその他の脅威を停止できます。

IM インスペクションはデフォルトのインスペクションポリシーではイネーブルにされないため、このインスペクションが必要な場合はイネーブルにする必要があります。ただし、デフォルトの inspect クラスにはデフォルトの IM ポートが含まれているので、デフォルトのグローバルインスペクションポリシーを編集するだけで IM インスペクションを追加できます。または、たとえばインターフェイス固有のポリシーなど、必要に応じて新しいサービスポリシーを作成することもできます。

IM インスペクションを実装する場合は、メッセージがパラメータに違反した場合のアクションを指定する IM インスペクションポリシーマップを設定することもできます。次の手順では、IM インスペクションポリシーマップについて説明します。

始める前に

一部のトラフィック照合オプションでは、照合のために正規表現を使用します。これらのテクニックの 1 つを使用する場合は、最初に正規表現または正規表現のクラスマップを作成します。

手順

ステップ1 (任意) 次の手順に従って、IM インスペクションのクラス マップを作成します。

クラスマップは複数のトラフィックとの照合をグループ化します。または、**match** コマンドを直接ポリシー マップに指定できます。クラス マップを作成することとインスペクション ポリシー マップでトラフィックとの照合を直接定義することの違いは、クラス マップでは複雑な照合基準を作成でき、クラス マップを再利用できるということです。

クラス マップと照合しないトラフィックを指定するには、**match not** コマンドを使用します。たとえば、**match not** コマンドで文字列「example.com」を指定すると、「example.com」が含まれるすべてのトラフィックはクラス マップと照合されません。

このクラス マップで指定するトラフィックに対しては、インスペクション ポリシー マップでトラフィックに対して実行するアクションを指定します。

match コマンドごとに異なるアクションを実行する場合、ポリシーマップに直接トラフィックを特定する必要があります。

a) クラス マップを作成します。 **class-map type inspect im [match-all | match-any] class_map_name**

class_map_name には、クラス マップの名前を指定します。**match-all** キーワードはデフォルトです。トラフィックがクラスマップと一致するには、すべての基準と一致する必要があります。 **match-any** キーワードは、トラフィックが少なくとも1つの **match** ステートメントと一致したらクラス マップと一致することを指定します。CLI がクラス マップ コンフィギュレーション モードに入り、1つ以上の **match** コマンドを入力できます。

b) (任意) クラス マップに説明を追加します。 **description string**

string には、クラス マップの説明を 200 文字以内で指定します。

c) 次のいずれかの **match** コマンドを使用して、アクションを実行するトラフィックを指定します。 **match not** コマンドを使用すると、**match not** コマンドの基準に一致しないすべてのトラフィックにアクションが適用されます。

- **match [not] protocol {im-yahoo | im-msn}** : 特定の IM プロトコル (Yahoo または MSN) を照合します。
- **match [not] service {chat | file-transfer | webcam | voice-chat | conference | games}** : 特定の IM サービスを照合します。
- **match [not] login-name regex {regex_name | class class_name}** : IM メッセージの送信元クライアントログイン名を、指定された正規表現または正規表現クラスに対して照合します。
- **match [not] peer-login-name regex {regex_name | class class_name}** : IM メッセージの宛先ピア ログイン名を、指定された正規表現または正規表現クラスに対して照合します。

- **match [not] ip-address** *ip_address mask* : IM メッセージの送信元 IP アドレスとマスクを照合します。
- **match [not] peer-ip-address** *ip_address mask* : IM メッセージの宛先 IP アドレスとマスクを照合します。
- **match [not] version regex** {*regex_name* | **class** *class_name*} : IM メッセージのバージョンを、指定された正規表現または正規表現クラスに対して照合します。
- **match [not] filename regex** {*regex_name* | **class** *class_name*} : IM メッセージのファイル名を、指定された正規表現または正規表現クラスに対して照合します。この照合は MSN IM プロトコルに対してはサポートされません。

d) クラス マップ コンフィギュレーション モードを終了するには、「**exit**」と入力します。

ステップ 2 IM インスペクションポリシーマップを作成します。 **policy-map type inspect im** *policy_map_name* *policy_map_name* には、ポリシーマップの名前を指定します。CLI はポリシーマップ コンフィギュレーション モードに入ります。

ステップ 3 (任意) 説明をポリシーマップに追加します。 **description** *string*

ステップ 4 一致したトラフィックにアクションを適用するには、次の手順を実行します。

- a) 次のいずれかの方法を使用して、アクションを実行するトラフィックを指定します。
- IM クラスマップを作成した場合は、次のコマンドを入力してそれを指定します。 **class** *class_map_name*
 - IM クラス マップで説明されている **match** コマンドのいずれかを使用して、ポリシーマップに直接トラフィックを指定します。 **match not** コマンドを使用すると、**match not** コマンドの基準に一致しないすべてのトラフィックにアクションが適用されます。
- b) 次のコマンドを入力して、一致したトラフィックに対して実行するアクションを指定します。
- **drop-connection [log]** : パケットをドロップし、接続を閉じます。
 - **reset [log]** : パケットをドロップし、接続を閉じてサーバまたはクライアントに TCP リセットを送信します。
 - **log** : システム ログ メッセージを送信します。このオプションは単独で使用するか、または他のアクションのいずれかと一緒に使用できます。

ポリシー マップには、複数の **class** コマンドまたは **match** コマンドを指定できます。 **class** コマンドと **match** コマンドの順序については、[複数のトラフィック クラスの処理方法 \(365 ページ\)](#) を参照してください。

例

次の例は、IM インスペクションポリシー マップを定義する方法を示しています。

```
hostname(config)# regex loginname1 "ying@yahoo.com"
hostname(config)# regex loginname2 "Kevin@yahoo.com"
hostname(config)# regex loginname3 "rahul@yahoo.com"
hostname(config)# regex loginname4 "darshant@yahoo.com"
hostname(config)# regex yahoo_version_regex "1\\.0"
hostname(config)# regex gif_files "\.gif"
hostname(config)# regex exe_files "\.exe"

hostname(config)# class-map type regex match-any yahoo_src_login_name_regex
hostname(config-cmap)# match regex loginname1
hostname(config-cmap)# match regex loginname2

hostname(config)# class-map type regex match-any yahoo_dst_login_name_regex
hostname(config-cmap)# match regex loginname3
hostname(config-cmap)# match regex loginname4

hostname(config)# class-map type inspect im match-any yahoo_file_block_list
hostname(config-cmap)# match filename regex gif_files
hostname(config-cmap)# match filename regex exe_files

hostname(config)# class-map type inspect im match-all yahoo_im_policy
hostname(config-cmap)# match login-name regex class yahoo_src_login_name_regex
hostname(config-cmap)# match peer-login-name regex class yahoo_dst_login_name_regex

hostname(config)# class-map type inspect im match-all yahoo_im_policy2
hostname(config-cmap)# match version regex yahoo_version_regex

hostname(config)# class-map im_inspect_class_map
hostname(config-cmap)# match default-inspection-traffic

hostname(config)# policy-map type inspect im im_policy_all
hostname(config-pmap)# class yahoo_file_block_list
hostname(config-pmap-c)# match service file-transfer
hostname(config-pmap)# class yahoo_im_policy
hostname(config-pmap-c)# drop-connection
hostname(config-pmap)# class yahoo_im_policy2
hostname(config-pmap-c)# reset
hostname(config)# policy-map global_policy_name
hostname(config-pmap)# class im_inspect_class_map
hostname(config-pmap-c)# inspect im im_policy_all
```

次のタスク

マップを使用するためのインスペクションポリシーを設定できるようになりました。[アプリケーションレイヤプロトコルインスペクションの設定 \(374 ページ\)](#) を参照してください。

IP オプションインスペクション

IP オプションインスペクションを設定して、パケットヘッダーの [IP Options] フィールドのコンテンツに基づいてどの IP パケットを許可するかについて制御できます。望ましくないオプ

ションがあるパケットをドロップしたり、オプションをクリア（してパケットを許可）したり、変更なしでパケットを許可したりできます。

IP オプションで提供される制御機能は、一部の状況では必須ですが、ほとんどの一般的な状況では不要です。具体的には、IP オプションにはタイムスタンプ、セキュリティ、および特殊なルーティングの規定が含まれています。IP オプションの使用は任意であり、このフィールドにはオプションを 0 個、1 個、またはそれ以上含めることができます。

IP オプションおよび関連する RFC の参照のリストについては、IANA のページ (<http://www.iana.org/assignments/ip-parameters/ip-parameters.xhtml>) を参照してください。

IP オプションのインスペクションはデフォルトで有効になっていますが、RSVP トラフィックに対してのみとなっています。デフォルトのマップが許可しているもの以外に追加のオプションを許可するか、またはデフォルト以外のインスペクショントラフィック クラス マップを使用することによって他のタイプのトラフィックに適用する場合にのみ、これを設定する必要があります。



(注) IP オプションインスペクションは、フラグメント化されたパケットでは動作しません。たとえば、オプションはフラグメントからクリアされません。

次の項では、IP オプションインスペクションについて説明します。

IP オプション インスペクションのデフォルト

IP オプション インスペクションは、`_default_ip_options_map` インスペクション ポリシー マップを使用して、RSVP トラフィックのデフォルトのみで有効になります。

- Router Alert オプションは許可されます。

このオプションは、中継ルータに対し、パケットの宛先がそのルータでない場合でも、パケットのコンテンツを検査するよう通知します。このインスペクションは、RSVP を実装している場合に役に立ちます。同様のプロトコルは、パケットの配信パス上にあるルータでの比較的複雑な処理を必要とします。Router Alert オプションが含まれた RSVP パケットをドロップすると、VoIP の実装で問題が生じることがあります。

- その他のオプションを含むパケットはドロップされます。

インスペクションによってパケットがドロップされるたびに、`syslog 106012` が発行されます。メッセージではドロップの原因になったオプションが示されます。`show service-policy inspect ip-options` コマンドを使用して、各オプションの統計情報を表示します。

ポリシー マップのコンフィギュレーションは次のとおりです。

```
policy-map type inspect ip-options _default_ip_options_map
description Default IP-OPTIONS policy-map
parameters
router-alert action allow
```

IP オプションインスペクションポリシーマップの設定

デフォルト以外の IP オプションインスペクションを実行する場合は、IP オプションインスペクションポリシーマップを作成して、各オプションタイプの処理方法を指定します。

手順

ステップ 1 IP オプションインスペクションポリシーマップを作成します。 **policy-map type inspect ip-options**
policy_map_name

policy_map_name には、ポリシーマップの名前を指定します。CLI はポリシーマップコンフィギュレーションモードに入ります。

ステップ 2 (任意) 説明をポリシーマップに追加します。 **description string**

ステップ 3 パラメータコンフィギュレーションモードを開始します。

```
hostname (config-pmap) # parameters
hostname (config-pmap-p) #
```

ステップ 4 許可するオプションを特定します。

次のオプションを検査できます。いずれの場合も、**allow** アクションはそのオプションを含むパケットを変更なしで許可し、**clear** アクションはパケットを許可しますがヘッダーからそのオプションを除去します。

マップからオプションを削除するには、このコマンドの **no** 形式を使用します。パケットに他の許可されているオプションまたはクリアされたオプションが含まれている場合でも、マップで指定されていないオプションを含むパケットはすべてドロップされます。

IP オプションおよび関連する RFC の参照のリストについては、IANA のページ (<http://www.iana.org/assignments/ip-parameters/ip-parameters.xhtml>) を参照してください。

- **default action {allow | clear}** : マップに明示的に含まれていないオプションに対するデフォルトアクションを設定します。許可またはクリアのデフォルトアクションを設定しないと、許可されていないオプションを含むパケットはドロップされます。
- **basic-security action {allow | clear}** : Security (SEC) オプションを許可またはクリアします。
- **commercial-security action {allow | clear}** : Commercial Security (CIPSO) オプションを許可またはクリアします。
- **cool action {allow | clear}** : End of Options List オプションを許可またはクリアします。
- **exp-flow-control action {allow | clear}** : Experimental Flow Control (FINN) オプションを許可またはクリアします。
- **exp-measurement action {allow | clear}** : Experimental Measurement (ZSU) オプションを許可またはクリアします。
- **extended-security action {allow | clear}** : Extended Security (E-SEC) オプションを許可またはクリアします。

- **imi-traffic-descriptor action {allow | clear}** : IMI Traffic Descriptor (IMITD) オプションを許可またはクリアします。
- **nop action {allow | clear}** : No Operation オプションを許可またはクリアします。
- **quick-start action {allow | clear}** : Quick-Start (QS) オプションを許可またはクリアします。
- **record-route action {allow | clear}** : Record Route (RR) オプションを許可またはクリアします。
- **router-alert action {allow | clear}** : Router Alert (RTRALT) オプションを許可またはクリアします。
- **timestamp action {allow | clear}** : Time Stamp (TS) オプションを許可またはクリアします。
- **{0-255} action {allow | clear}** : オプションタイプ番号によって識別されるオプションを許可またはクリアします。番号は全オプションタイプのオクテット (コピー、クラス、およびオプション番号) で、オクテットのオプションの番号部分だけではありません。これらのオプションタイプは、実際のオプションに表示されない可能性があります。非標準オプションは、インターネットプロトコル RFC 791、<http://tools.ietf.org/html/rfc791> で定義された予測されるタイプ/長さ/値の形式である必要があります。

次のタスク

マップを使用するためのインスペクションポリシーを設定できるようになりました。[アプリケーションレイヤプロトコルインスペクションの設定 \(374 ページ\)](#) を参照してください。

IPsec パススルー インスペクション

IPsec パススルー インスペクションはデフォルトのインスペクションポリシーではイネーブルにされないため、このインスペクションが必要な場合はイネーブルにする必要があります。ただし、デフォルトの `inspect` クラスにはデフォルトの IPsec ポートが含まれているので、デフォルトのグローバルインスペクションポリシーを編集するだけで IPsec インスペクションを追加できます。または、たとえばインターフェイス固有のポリシーなど、必要に応じて新しいサービスポリシーを作成することもできます。

ここでは、IPsec パススルー インスペクション エンジンについて説明します。

IPsec パススルー インスペクションの概要

Internet Protocol Security (IPsec) は、データストリームの各 IP パケットを認証および暗号化することによって、IP 通信をセキュリティで保護するためのプロトコルスイートです。IPsec には、セッションの開始時、およびセッション中に使用される暗号キーのネゴシエーションの開始時に、エージェント間の相互認証を確立するためのプロトコルも含まれています。IPsec を使用して、ホスト (コンピュータ ユーザまたはサーバなど) のペア間、セキュリティゲート

ウェイ（ルータやファイアウォールなど）のペア間、またはセキュリティゲートウェイとホスト間のデータフローを保護できます。

IPsec パススルー アプリケーション インспекション は、IKE UDP ポート 500 接続に関連付けられた ESP (IP プロトコル 50) および AH (IP プロトコル 51) トラフィックを簡単に横断できます。このインспекションは、冗長な ACL コンフィギュレーションを回避して ESP および AH トラフィックを許可し、タイムアウトと最大接続数を使用してセキュリティも確保します。

ESP または AH トラフィックの制限を指定するには、IPsec パススルーのポリシー マップを設定します。クライアントあたりの最大接続数と、アイドルタイムアウトを設定できます。

NAT および非 NAT トラフィックは許可されます。ただし、PAT はサポートされません。

IPsec パススルー インспекション ポリシー マップの設定

IPsec パススルー マップでは、IPsec パススルー アプリケーション インспекションのデフォルト設定値を変更できます。IPsec パススルー マップを使用すると、アクセスリストを使用しなくても、特定のフローを許可できます。

コンフィギュレーションに含まれるデフォルト マップ `_default_ipsec_passthru_map` では、ESP 接続に対するクライアントごとの最大数は制限なしに設定され、ESP アイドルタイムアウトは 10 分に設定されます。異なる値が必要な場合、または AH 値を設定する必要がある場合にのみ、インспекション ポリシー マップを設定する必要があります。

手順

- ステップ 1** IPsec パススルー インспекション ポリシー マップを作成します。 **policy-map type inspect ipsec-pass-thru policy_map_name**

policy_map_name には、ポリシーマップの名前を指定します。CLI はポリシーマップ コンフィギュレーション モードに入ります。

- ステップ 2** (任意) 説明をポリシーマップに追加します。 **description string**

- ステップ 3** インспекションエンジンに影響のあるパラメータを設定するには、次の手順を実行します。

- a) パラメータ コンフィギュレーション モードを開始します。

```
hostname (config-pmap) # parameters
hostname (config-pmap-p) #
```

- b) 1 つまたは複数のパラメータを設定します。次のオプションを設定できます。オプションをディセーブルにするには、コマンドの **no** 形式を使用してください。

- **esp per-client-max number timeout time** : ESP トンネルを許可し、クライアントごとに許可される最大接続数およびアイドルタイムアウト (hh:mm:ss の形式) を設定します。接続の数を無制限に設定するには、値を 0 に指定します。

- **ah per-client-max number timeout time** : AH トンネルを許可します。パラメータの意味は esp コマンドと同じです。

例

次に、ACL を使用して IKE トラフィックを識別し、IPsec Pass Thru パラメータ マップを定義して、ポリシーを定義し、外部インターフェイスにポリシーを適用する例を示します。

```
hostname(config)# access-list ipsecpassthruacl permit udp any any eq 500
hostname(config)# class-map ipsecpassthru-traffic
hostname(config-cmap)# match access-list ipsecpassthruacl
hostname(config)# policy-map type inspect ipsec-pass-thru iptmap
hostname(config-pmap)# parameters
hostname(config-pmap-p)# esp per-client-max 10 timeout 0:11:00
hostname(config-pmap-p)# ah per-client-max 5 timeout 0:06:00
hostname(config)# policy-map inspection_policy
hostname(config-pmap)# class ipsecpassthru-traffic
hostname(config-pmap-c)# inspect ipsec-pass-thru iptmap
hostname(config)# service-policy inspection_policy interface outside
```

IPv6 インスペクション

IPv6 インスペクションを使用すると、拡張ヘッダーに基づいて IPv6 トラフィックを選択的にログに記録したりドロップしたりできます。さらに、IPv6 インスペクションでは、IPv6 パケット内の拡張ヘッダーのタイプと順序が RFC 2460 に準拠しているかどうかを確認できます。

IPv6 インスペクションはデフォルトのインスペクションポリシーではイネーブルにされないため、このインスペクションが必要な場合はイネーブルにする必要があります。デフォルトのグローバルインスペクションポリシーを編集して IPv6 インスペクションを追加できます。または、たとえばインターフェイス固有のポリシーなど、必要に応じて新しいサービスポリシーを作成することもできます。

IPv6 インスペクションのデフォルト

IPv6 インスペクションをイネーブルにし、インスペクションポリシーマップを指定しないと、デフォルトの IPv6 インスペクションポリシーマップが使用され、次のアクションが実行されます。

- 既知の IPv6 拡張ヘッダーのみを許可します。準拠しないパケットはドロップされ、ログに記録されます。
- RFC 2460 仕様で定義されている IPv6 拡張ヘッダーの順序を適用します。準拠しないパケットはドロップされ、ログに記録されます。

- ルーティングタイプヘッダーを含むパケットをドロップします。

ポリシーマップのコンフィギュレーションは次のとおりです。

```
policy-map type inspect ipv6 _default_ipv6_map
description Default IPV6 policy-map
parameters
verify-header type
verify-header order
match header routing-type range 0 255
drop log
```

IPv6 インスペクションポリシーマップの設定

ドロップまたはロギングする拡張ヘッダーを指定するには、またはパケットの検証をディセーブルにするには、サービスポリシーで使用される IPv6 インスペクションポリシーマップを作成します。

手順

ステップ 1 IPv6 インスペクションポリシーマップを作成します。 **policy-map type inspect ipv6**
policy_map_name

policy_map_name には、ポリシーマップの名前を指定します。CLI はポリシーマップコンフィギュレーションモードに入ります。

ステップ 2 (任意) 説明をポリシーマップに追加します。 **description string**

ステップ 3 (任意) IPv6 メッセージのヘッダーに基づいてトラフィックをドロップまたはロギングします。

a) IPv6 ヘッダーに基づいてトラフィックを識別します。 **match header type**
type は次のいずれかです。

- **ah** : IPv6 認証拡張ヘッダーと一致します。
- **count gt number** : IPv6 拡張ヘッダーの最大数を指定します (0 ~ 255)。
- **destination-option** : IPv6 の宛先オプション拡張ヘッダーと一致します。
- **esp** : IPv6 のカプセル化セキュリティペイロード (ESP) 拡張ヘッダーと一致します。
- **fragment** : IPv6 のフラグメント拡張ヘッダーと一致します。
- **hop-by-hop** : IPv6 のホップバイホップ拡張ヘッダーと一致します。
- **routing-address count gt number** : IPv6 ルーティングヘッダータイプ 0 アドレスの最大数を設定します (0 ~ 255)。
- **routing-type {eq | range} number** : IPv6 ルーティングヘッダータイプと一致します (0 ~ 255)。範囲を指定するには、値をスペースで区切ります (例 : **30 40**)

- b) 一致したパケットに対して実行するアクションを指定します。パケットをドロップし、必要に応じてログに記録できます。または、ログへの記録だけを行うこともできます。アクションを入力しない場合、パケットがログに記録されます。

- **drop [log]** : 一致するすべてのパケットをドロップします。

- **log** : システム ログ メッセージを送信します。このオプションは単独で使用するか、または他のアクションのいずれかと一緒に使用できます。

- c) ドロップまたはロギングするすべてのヘッダーを識別するまで、プロセスを繰り返します。

ステップ 4 インスペクション エンジンに影響するパラメータを設定します。

- a) パラメータ コンフィギュレーション モードを開始します。

```
hostname(config-pmap)# parameters
hostname(config-pmap-p)#
```

- b) 1 つまたは複数のパラメータを設定します。次のオプションを設定できます。オプションをディセーブルにするには、コマンドの **no** 形式を使用してください。

- **verify-header type** : 既知の IPv6 拡張ヘッダーだけを許可します。

- **verify-header order** : RFC 2460 で定義されている IPv6 拡張ヘッダーの順序を適用します。

例

次の例では、ホップバイホップ、宛先オプション、ルーティングアドレス、およびルーティングタイプ 0 の各ヘッダーを含むすべての IPv6 パケットをドロップし、ログに記録するインスペクションポリシーマップを作成します。また、ヘッダーの順序とタイプを適用します。

```
policy-map type inspect ipv6 ipv6-pm
  parameters
    verify-header type
    verify-header order
  match header hop-by-hop
    drop log
  match header destination-option
    drop log
  match header routing-address count gt 0
    drop log
  match header routing-type eq 0
    drop log

policy-map global_policy
  class class-default
    inspect ipv6 ipv6-pm
!
```

```
service-policy global_policy global
```

次のタスク

マップを使用するためのインスペクションポリシーを設定できるようになりました。[アプリケーションレイヤプロトコルインスペクションの設定 \(374 ページ\)](#) を参照してください。

NetBIOS インスペクション

NetBIOS アプリケーションインスペクションでは、NetBIOS ネーム サービス (NBNS) パケットおよび NetBIOS データグラム サービス パケットに埋め込まれている IP アドレスで NAT を実行します。また、プロトコル準拠チェックを行って、さまざまなフィールドの数や長さの整合性を確認します。

NETBIOS インスペクションはデフォルトでイネーブルになっています。必要に応じて、NetBIOS プロトコル違反をドロップまたはログに記録するポリシー マップを作成できます。次の手順で、NetBIOS インスペクションポリシー マップを設定する方法について説明します。

手順

ステップ 1 NetBIOS インスペクションポリシー マップを作成します。 **policy-map type inspect netbios**
policy_map_name

policy_map_name には、ポリシーマップの名前を指定します。CLI はポリシーマップコンフィギュレーションモードに入ります。

ステップ 2 (任意) 説明をポリシーマップに追加します。 **description string**

ステップ 3 パラメータ コンフィギュレーションモードを開始します。

```
hostname (config-pmap) # parameters
hostname (config-pmap-p) #
```

ステップ 4 NetBIOS プロトコル違反に対して実行するアクションを指定します。 **protocol-violation action**
{**drop** [**log**] | **log**}

drop アクションはパケットをドロップします。**log** アクションを指定すると、ポリシーマップがトラフィックに一致したときにシステム ログ メッセージを送信します。

例

```
hostname (config) # policy-map type inspect netbios netbios_map
hostname (config-pmap) # parameters
hostname (config-pmap-p) # protocol-violation drop log
```

```
hostname(config)# policy-map netbios_policy
hostname(config-pmap)# class inspection_default
hostname(config-pmap-c)# no inspect netbios
hostname(config-pmap-c)# inspect netbios netbios_map
```

次のタスク

マップを使用するためのインスペクションポリシーを設定できるようになりました。[アプリケーションレイヤプロトコルインスペクションの設定 \(374 ページ\)](#) を参照してください。

PPTP インスペクション

PPTP は、PPP トラフィックのトンネリングに使用されるプロトコルです。PPTP セッションは、1つの TCP チャンネルと通常2つの PPTP GRE トンネルで構成されます。TCP チャンネルは、PPTP GRE トンネルのネゴシエートと管理に使用される制御チャンネルです。GRE トンネルは、2つのホスト間の PPP セッションを伝送します。

PPTP アプリケーション インスペクションは、イネーブルになると、PPTP プロトコル パケットを検査し、PPTP トラフィックを許可するために必要な GRE 接続と xlate をダイナミックに作成します。

具体的には、ASA は、PPTP のバージョン通知と発信コールの要求/応答シーケンスを検査します。RFC 2637 で定義されている PPTP バージョン 1 だけが検査されます。どちらかの側から通知されたバージョンがバージョン 1 でない場合、TCP 制御チャンネルでのそれ以降のインスペクションはディセーブルになります。また、発信コールの要求と応答のシーケンスは追跡されません。接続および xlate は、以降のセカンダリ GRE データ トラフィックを許可するために、必要に応じて、ダイナミックに割り当てられます。

PPTP インスペクション エンジン は、PPTP トラフィックを PAT で変換できるように、イネーブルにする必要があります。また、PAT は、PPTP TCP 制御チャンネルで修正バージョンの GRE (RFC 2637) がネゴシエートされた場合に限り、その GRE に対してだけ実行されます。PAT は、未修正バージョンの GRE (RFC 1701、RFC 1702) には実行されません。

PPTP インスペクションをイネーブルにする方法については、[アプリケーションレイヤプロトコルインスペクションの設定 \(374 ページ\)](#) を参照してください。

RSH インスペクション

RSH インスペクションはデフォルトでイネーブルになっています。RSH プロトコルは、TCP ポート 514 で RSH クライアントから RSH サーバへの TCP 接続を使用します。クライアントとサーバは、クライアントが STDERR 出力ストリームを受信する TCP ポート番号をネゴシエートします。RSH インスペクションは、必要に応じて、ネゴシエートされたポート番号の NAT をサポートします。

RSH インスペクションのイネーブル化の詳細については、[アプリケーションレイヤプロトコルインスペクションの設定 \(374 ページ\)](#) を参照してください。

SMTP および拡張 SMTP インスペクション

ESMTP インスペクションでは、スパム、フィッシング、不正形式メッセージ攻撃、バッファオーバーフロー/アンダーフロー攻撃などの攻撃を検出します。また、アプリケーションセキュリティとプロトコル準拠により、正常な ESMTP メッセージだけを通し、送受信者およびメール中継のブロックも行います。

ESMTP インスペクションはデフォルトでイネーブルになっています。デフォルト インスペクション マップとは異なる処理が必要な場合にのみ、設定する必要があります。

ここでは、ESMTP インスペクションエンジンについて説明します。

SMTP および ESMTP インスペクションの概要

拡張 SMTP (ESMTP) アプリケーション インスペクションを使用すると、ASA を通過できる SMTP コマンドの種類を制限し、モニタ機能を追加することによって、SMTP ベースの攻撃からより強固に保護できます。ESMTP は SMTP プロトコルの拡張で、ほとんどの観点で SMTP に似ています。

ESMTP アプリケーション インスペクションは、ユーザが使用できるコマンドとサーバが返送するメッセージを制御し、その数を減らします。ESMTP インスペクションは、次の 3 つの主要なタスクを実行します。

- SMTP 要求を 7 つの基本 SMTP コマンドと 8 つの拡張コマンドに制限します。サポートされるコマンドは次のとおりです。
 - 拡張 SMTP : AUTH、EHLO、ETRN、HELP、SAML、SEND、SOML、STARTTLS、および VRFY。
 - SMTP (RFC 821) : DATA、HELO、MAIL、NOOP、QUIT、RCPT、RSET。
- SMTP コマンド応答シーケンスをモニタします。
- 監査証跡の生成 : メールアドレス内に埋め込まれている無効な文字が置き換えられたときに、監査レコード 108002 を生成します。詳細については、RFC 821 を参照してください。

ESMTP インスペクションでは、次の異常なシグニチャがないかどうか、コマンドと応答のシーケンスをモニタします。

- 切り捨てられたコマンド
- 不正なコマンド終端 (<CR><LR> で終了していない)
- MAIL コマンドと RCPT コマンドでは、メールの送信者と受信者が指定されます。異常な文字がないか、メールアドレスがスキャンされます。縦棒 (|) は削除され (ブランクに変更されます)、「<」および「>」はメールアドレスを定義する場合にのみ許可されます (「>」より前に「<」がある必要があります)。
- SMTP サーバによる不意の移行

- 未知またはサポート対象外のコマンドに対し、インスペクションエンジンは、パケット内のすべての文字を X に変更し、それらは内部サーバによって拒否されます。この結果は、「500 Command unknown: 'XXX」のようなメッセージで表示されます。不完全なコマンドは、破棄されます。

サポート対象外の ESMTP コマンドは ATRN、ONEX、VERB、CHUNKING で、プライベート拡張子です。

- TCP ストリーム編集
- コマンドパイプライン



- (注) ESMTP インスペクションをイネーブルにする場合、次のルールに従わないと、対話型の SMTP に使用する Telnet セッションが停止することがあります。SMTP コマンドの長さは 4 文字以上にする必要があります。復帰と改行で終了する必要があります。次の応答を発行する前に現在の応答を待機する必要があります。

ESMTP インスペクションのデフォルト

ESMTP インスペクションは、_default_esmtp_map インスペクション ポリシー マップを使用して、デフォルトで有効になります。

- サーババナーはマスクされます。ESMTP インスペクションエンジンは、文字「2」、
「0」、
「0」を除くサーバの SMTP バナーの文字をアスタリスクに変更します。復帰 (CR)、および改行 (LF) は無視されます。
- 暗号化接続が可能ですが、検査されません。
- 送信側と受信側のアドレスの特殊文字は認識されず、アクションは実行されません。
- コマンド行の長さが 512 より大きい接続は、ドロップされてログに記録されます。
- 受信者が 100 より多い接続は、ドロップされてログに記録されます。
- 本文の長さが 998 バイトより大きいメッセージはログに記録されます。
- ヘッダー行の長さが 998 より大きい接続は、ドロップされてログに記録されます。
- MIME ファイル名が 255 文字より長いメッセージは、ドロップされてログに記録されま
す。
- 「others」に一致する EHLO 応答パラメータはマスクされます。

ポリシー マップのコンフィギュレーションは次のとおりです。

```
policy-map type inspect esmtp _default_esmtp_map
description Default ESMTP policy-map
parameters
mask-banner
```

```

no mail-relay
no special-character
allow-tls
match cmd line length gt 512
  drop-connection log
match cmd RCPT count gt 100
  drop-connection log
match body line length gt 998
  log
match header line length gt 998
  drop-connection log
match sender-address length gt 320
  drop-connection log
match MIME filename length gt 255
  drop-connection log
match ehlo-reply-parameter others
mask

```

ESMTP インスペクションポリシー マップの設定

メッセージがパラメータに違反したときのアクションを指定するには、ESMTP インスペクションポリシー マップを作成します。作成したインスペクションポリシー マップは、ESMTP インスペクションをイネーブルにすると適用できます。

始める前に

一部のトラフィック照合オプションでは、照合のために正規表現を使用します。これらのテクニックの1つを使用する場合は、最初に正規表現または正規表現のクラス マップを作成します。

手順

ステップ 1 ESMTP インスペクションポリシー マップを作成します。 **policy-map type inspect esmtp**
policy_map_name

policy_map_name には、ポリシーマップの名前を指定します。CLIはポリシーマップコンフィギュレーションモードに入ります。

ステップ 2 (任意) 説明をポリシー マップに追加します。 **description string**

ステップ 3 一致したトラフィックにアクションを適用するには、次の手順を実行します。

a) 次のいずれかの **match** コマンドを使用して、アクションを実行するトラフィックを指定します。 **match not** コマンドを使用すると、**match not** コマンドの基準に一致しないすべてのトラフィックにアクションが適用されます。

- **match [not] body {length | line length} gt bytes** : ESMTP 本文メッセージの長さまたは行の長さが指定したバイト数より大きいメッセージと一致します。
- **match [not] cmd verb verb1 [verb2...]** : メッセージ内のコマンド動詞を照合します。次のコマンドの1つまたは複数指定できます。auth、data、ehlo、etern、helo、help、mail、noop、quit、rcpt、rset、saml、somet、vrfy。

- **match [not] cmd line length gt bytes** : コマンド動詞の行の長さが指定したバイト数より大きいメッセージを照合します。
 - **match [not] cmd rcpt count gt count** : 受信者の数が指定した値より大きいメッセージと一致します。
 - **match [not] ehlo-reply-parameter parameter [parameter2...]** : ESMTP EHLO 応答パラメータと一致します。次のパラメータの1つまたは複数指定できます。8bitmime、auth、binaryname、checkpoint、dsn、etn、others、pipelining、size、vrfy。
 - **match [not] header {length | line length} gt bytes** : ESMTP ヘッダーの長さまたは行の長さが指定したバイト数より大きいメッセージと一致します。
 - **match [not] header to-fields count gt count** : ヘッダーの To フィールドの数が指定した値より大きいメッセージと一致します。
 - **match [not] invalid-recipients count gt number** : 無効な受信者の数が指定した値より大きいメッセージと一致します。
 - **match [not] mime filetype regex {regex_name | class class_name}** : MIME またはメディアファイルタイプを、指定した正規表現または正規表現クラスと照合します。
 - **match [not] mime filename length gt bytes** : ファイル名が指定したバイト数より大きいメッセージと一致します。
 - **match [not] mime encoding type [type2...]** : MIME エンコーディングタイプと一致します。次のタイプの1つまたは複数指定できます。7bit、8bit、base64、binary、others、quoted-printable。
 - **match [not] sender-address regex {regex_name | class class_name}** : 送信者の電子メールアドレスを、指定した正規表現または正規表現クラスと照合します。
 - **match [not] sender-address length gt bytes** : 送信者のアドレスが指定したバイト数より大きいメッセージと一致します。
- b) 次のコマンドのいずれかを入力して、一致するトラフィックに対して実行するアクションを指定します。
- **drop-connection [log]** : パケットをドロップし、接続を閉じます。
 - **mask [log]** : パケットの一致する部分をマスクします。このアクションは、**ehlo-reply-parameter** および **cmd verb** に対してのみ使用できます。
 - **reset [log]** : パケットをドロップし、接続を閉じてサーバまたはクライアントに TCP リセットを送信します。
 - **log** : システム ログ メッセージを送信します。このオプションは単独で使用するか、または他のアクションのいずれかと一緒に使用できます。
 - **rate-limit message_rate** : 1秒あたりのパケット内のメッセージのレートを制限します。このオプションは、**cmd verb** のみで使用できます。唯一のアクションとして使用することも、**mask** アクションと組み合わせて使用することもできます。

ポリシーマップでは、複数の **match** コマンドを指定できます。 **match** コマンドの順序については、[複数のトラフィッククラスの処理方法 \(365 ページ\)](#) を参照してください。

ステップ 4 インスペクションエンジンに影響のあるパラメータを設定するには、次の手順を実行します。

a) パラメータ コンフィギュレーション モードを開始します。

```
hostname(config-pmap)# parameters
hostname(config-pmap-p)#
```

b) 1 つまたは複数のパラメータを設定します。次のオプションを設定できます。オプションをディセーブルにするには、コマンドの **no** 形式を使用してください。

- **mail-relay domain-name action {drop-connection [log] | log}** : メール中継のドメイン名を指定します。接続をドロップし、必要に応じてログに記録できます。または、ログへの記録だけを行うこともできます。
- **mask-banner** : ESMTP サーバからのバナーをマスクします。
- **special-character action {drop-connection [log] | log}** : 電子メールの送信者または受信者アドレスに特殊文字パイプ (|)、バッククォート、NUL が含まれるメッセージに対して実行するアクションを指定します。接続をドロップし、必要に応じてログに記録できます。または、ログへの記録だけを行うこともできます。
- **allow-tls [action log]** : インスペクションなしで ESMTP over TLS (暗号化された接続) を許可するかどうか。必要に応じて、暗号化された接続をログに記録できます。デフォルトでは、インスペクションのない TLS セッションを許可します。 **no allow-tls** を指定すると、システムはセッション接続から STARTTLS インジケータを削除し、強制的にプレーンテキスト接続を行います。

例

次の例は、ESMTP インスペクションポリシーマップを定義する方法を示しています。

```
hostname(config)# regex user1 "user1@cisco.com"
hostname(config)# regex user2 "user2@cisco.com"
hostname(config)# regex user3 "user3@cisco.com"
hostname(config)# class-map type regex senders_black_list
hostname(config-cmap)# description "Regular expressions to filter out undesired senders"
hostname(config-cmap)# match regex user1
hostname(config-cmap)# match regex user2
hostname(config-cmap)# match regex user3

hostname(config)# policy-map type inspect esmtp advanced_esmtp_map
hostname(config-pmap)# match sender-address regex class senders_black_list
hostname(config-pmap-c)# drop-connection log

hostname(config)# policy-map outside_policy
hostname(config-pmap)# class inspection_default
hostname(config-pmap-c)# inspect esmtp advanced_esmtp_map
```

```
hostname(config)# service-policy outside_policy interface outside
```

次のタスク

マップを使用するためのインスペクションポリシーを設定できるようになりました。[アプリケーションレイヤプロトコルインスペクションの設定 \(374 ページ\)](#) を参照してください。

SNMP インスペクション

SNMP アプリケーションインスペクションでは、SNMP トラフィックを特定のバージョンの SNMP に制限できます。以前のバージョンの SNMP は安全性が低いため、セキュリティポリシーを使用して特定の SNMP バージョンを拒否する必要がある場合もあります。ASA は、SNMP バージョン 1、2、2c、または 3 を拒否できます。許可するバージョンは、SNMP マップを作成して制御します。

デフォルトのインスペクションポリシーでは、SNMP インスペクションがイネーブルにされていないため、この検査が必要な場合はイネーブルにします。デフォルトのグローバルインスペクションポリシーを編集するだけで、SNMP インスペクションを追加できます。または、たとえばインターフェイス固有のポリシーなど、必要に応じて新しいサービスポリシーを作成することもできます。

手順

SNMP マップを作成します。

snmp-map *map_name* コマンドを使ってマップを作成して SNMP マップ設定モードに入り、次に **deny version** *version* コマンドで拒否するバージョンを識別します。バージョンは 1、2、2c、3 があります。

例：

次の例では、SNMP バージョン 1 および 2 を拒否しています。

```
hostname(config)# snmp-map sample_map
hostname(config-snmp-map)# deny version 1
hostname(config-snmp-map)# deny version 2
```

次のタスク

マップを使用するためのインスペクションポリシーを設定できるようになりました。[アプリケーションレイヤプロトコルインスペクションの設定 \(374 ページ\)](#) を参照してください。

SQL*Net インスペクション

SQL*Net インスペクションはデフォルトでイネーブルになっています。インスペクションエンジンは、SQL*Netバージョン1および2をサポートしていますが、形式はTransparent Network Substrate (TNS) のみです。インスペクションでは、表形式データストリーム (TDS) 形式をサポートしていません。SQL*Net メッセージは、埋め込まれたアドレスとポートについてスキャンされ、必要に応じて NAT の書き換えが適用されます。

SQL*Net のデフォルトのポート割り当ては 1521 です。これは、Oracle が SQL*Net 用に使用している値ですが、構造化照会言語 (SQL) の IANA ポート割り当てとは一致しません。アプリケーションが別のポートを使用する場合は、そのポートを含むトラフィッククラスに SQL*Net インスペクションを適用します。



- (注) SQL 制御 TCP ポート 1521 と同じポートで SQL データ転送が行われる場合は、SQL*Net のインスペクションをディセーブルにします。SQL*Net インスペクションがイネーブルになっていると、セキュリティアプライアンスはプロキシとして機能し、クライアントのウィンドウサイズを 65000 から約 16000 に減らすため、データ転送の問題が発生します。

SQL*Net インスペクションをイネーブルにする方法については、[アプリケーションレイヤプロトコルインスペクションの設定 \(374 ページ\)](#) を参照してください。

Sun RPC インスペクション

この項では、Sun RPC アプリケーション インスペクションについて説明します。

Sun RPC インスペクションの概要

Sun RPC プロトコルインスペクションはデフォルトではイネーブルです。Sun RPC サーバテーブルを管理するだけで、ファイアウォールの通過を許可されているサービスを識別できます。ただし、NFS のピンホール化は、サーバテーブルの設定がなくても各サーバで実行されます。

Sun RPC は、NFS および NIS で使用されます。Sun RPC サービスはどのポート上でも実行できます。サーバ上の Sun RPC サービスにアクセスしようとするクライアントは、そのサービスが実行されているポートを知る必要があります。そのためには、予約済みポート 111 でポートマッパープロセス (通常は rpcbind) に照会します。

クライアントがサービスの Sun RPC プログラム番号を送信すると、ポートマッパープロセスはサービスのポート番号を応答します。クライアントは、ポートマッパープロセスによって特定されたポートを指定して、Sun RPC クエリーをサーバに送信します。サーバが応答すると、ASA はこのパケットを代行受信し、そのポートで TCP と UDP の両方の初期接続を開きます。

Sun RPC ペイロード情報の NAT または PAT はサポートされていません。

Sun RPC サービスの管理

Sun RPC サービス テーブルを使用して、確立された Sun RPC セッションに基づいて Sun RPC トラフィックを制御します。

手順

ステップ 1 Sun RPC サービス プロパティを設定します。

```
sunrpc-server interface_name ip_address mask service service_type protocol {tcp | udp} port[-port]  
timeout hh:mm:ss
```

それぞれの説明は次のとおりです。

- **interface_name** : サーバへのトラフィックが伝送されるインターフェイス。
- **ip_address mask** : Sun RPC サーバのアドレス。
- **service service_type** : 特定のサービス タイプとそのサービスに使用するポート番号の間のマッピングである、サーバ上のサービス タイプ。サービス タイプ (100003 など) を判定するには、Sun RPC サーバ マシンの UNIX または Linux コマンドラインで、`sunrpcinfo` コマンドを使用します。
- **protocol {tcp | udp}** : サービスが TCP と UDP のどちらを使用するかを示します。
- **port[-port]** : サービスによって使用されるポートまたはポートの範囲。ポート範囲を指定するには、範囲の開始ポート番号と終了ポート番号をハイフンで区切ります (111-113 など)。
- **timeout hh:mm:ss** : Sun RPC インスペクションによって接続のために開かれたピンホールのアイドル タイムアウト。

例 :

たとえば、IP アドレスが 192.168.100.2 の Sun RPC サーバに対して 30 分のタイムアウトを作成するには、次のコマンドを入力します。この例では、Sun RPC サーバは TCP ポート 111 を使用する内部インターフェイスにあります。

```
hostname(config)# sunrpc-server inside 192.168.100.2 255.255.255.255  
service 100003 protocol tcp 111 timeout 00:30:00
```

ステップ 2 (任意) これらのサービス用に作成されたピンホールをモニタします。

Sun RPC サービスで開かれているピンホールを表示するには、**show sunrpc-server active** コマンドを入力します。次に例を示します。

```
hostname# show sunrpc-server active  
LOCAL FOREIGN SERVICE TIMEOUT  
-----  
1 209.165.200.5/0 192.168.100.2/2049 100003 0:30:00  
2 209.165.200.5/0 192.168.100.2/2049 100003 0:30:00
```

```
3 209.165.200.5/0 192.168.100.2/647 100005 0:30:00
4 209.165.200.5/0 192.168.100.2/650 100005 0:30:00
```

LOCAL カラムのエントリは、内部インターフェイスのクライアントまたはサーバの IP アドレスを示します。FOREIGN カラムの値は、外部インターフェイスのクライアントまたはサーバの IP アドレスを示します。

必要に応じ、次のコマンドを使用してこれらのサービスをクリアすることができます。 **clear sunrpc-server active**

TFTP インスペクション

TFTP インスペクションはデフォルトでイネーブルになっています。

TFTP は、RFC 1350 に記述されているように、TFTP サーバとクライアントの間のファイルの読み書きを行うための簡易プロトコルです。

インスペクションエンジンは、TFTP 読み取り要求 (RRQ)、書き込み要求 (WRQ)、およびエラー通知 (ERROR) を検査し、必要に応じてダイナミックに接続と変換を作成し、TFTP クライアントとサーバの間のファイル転送を許可します。

有効な読み取り要求 (RRQ) または書き込み要求 (WRQ) を受信すると、必要に応じて、ダイナミックなセカンダリ チャネルと PAT 変換が割り当てられます。このセカンダリ チャネルは、これ以降 TFTP によってファイル転送またはエラー通知用に使用されます。

TFTP サーバだけがセカンダリ チャネル経由のトラフィックを開始できます。また、TFTP クライアントとサーバの間に存在できる不完全なセカンダリ チャネルは1つまでです。サーバからのエラー通知があると、セカンダリ チャネルは閉じます。

TFTP トラフィックのリダイレクトにスタティック PAT が使用されている場合は、TFTP インスペクションをイネーブルにする必要があります。

TFTP インスペクションをイネーブルにする方法については、[アプリケーションレイヤプロトコルインスペクションの設定 \(374 ページ\)](#) を参照してください。

XDMCP インスペクション

XDMCP インスペクションはデフォルトでイネーブルになっています。XDMCP は、UDP ポート 177 を使用して X セッションをネゴシエートするプロトコルです。X セッションは確立時に TCP を使用します。

XWindows セッションを正常にネゴシエートして開始するために、ASA は、Xhosted コンピュータからの TCP 戻り接続を許可する必要があります。戻り接続を許可するには、TCP ポートを許可するアクセスルールを使用できます。または、ASA で **established** コマンドを使用できます。XDMCP がディスプレイを送信するポートをネゴシエートすると、**established** コマンドが参照され、この戻り接続を許可すべきかどうかを確認されます。

XWindows セッション中、マネージャは予約済みポート 6000 | n 上でディスプレイ Xserver と通信します。次の端末設定を行うと、各ディスプレイは別々に Xserver と接続します。

```
setenv DISPLAY Xserver:n
```

n はディスプレイ番号です。

XDMCP が使用されている場合、ディスプレイは IP アドレスを使用してネゴシエートされません。IP アドレスは、ASA が必要に応じて NAT を行うことができます。XDCMP インスペクションでは、PAT はサポートされません。

XDMCP インスペクションのイネーブル化の詳細については、[アプリケーションレイヤプロトコルインスペクションの設定 \(374 ページ\)](#) を参照してください。

VXLAN インスペクション

Virtual Extensible Local Area Network (VXLAN) インスペクションは、ASA を通過する VXLAN のカプセル化されたトラフィックで機能します。VXLAN ヘッダーフォーマットが標準に準拠し、不正な形式の packets をドロップすることを確認します。VXLAN インスペクションは、ASA が VXLAN トンネルエンドポイント (VTEP) または VXLAN ゲートウェイとして機能するトラフィックでは行われません。これは、それらのチェックが VXLAN パケットの通常の非カプセル化の一部として行われるためです。

VXLAN パケットは通常、ポート 4789 の UDP です。このポートは、default-inspection-traffic クラスの一部であるため、inspection_default サービスポリシールールに VXLAN インスペクションを追加するだけです。または、それに対してポートまたは ACL マッチングを使用してクラスを作成することもできます。

基本的なインターネットプロトコルインスペクションの履歴

機能名	リリース	機能情報
DCERPC インスペクションで ISystemMapper UUID メッセージ RemoteGetClassObject opnum3 をサポート。	9.4(1)	ASA は、リリース 8.3 で EPM 以外の DCERPC メッセージのサポートを開始し、ISystemMapper UUID メッセージ RemoteCreateInstance opnum4 をサポートしています。この変更により、RemoteGetClassObject opnum3 メッセージまでサポートが拡張されます。 変更されたコマンドはありません。
VXLAN パケット インスペクション	9.4(1)	ASA は、標準形式に準拠するために VXLAN ヘッダーを検査できます。 inspect vxlan コマンドが導入されました。

機能名	リリース	機能情報
ESMTP インスペクションの TLS セッションでのデフォルトの動作の変更。	9.4(1)	<p>ESMTP インスペクションのデフォルトが、検査されない、TLSセッションを許可するように変更されました。ただし、このデフォルトは新しい、または再イメージングされたシステムに適用されます。no allow-tlsを含むシステムをアップグレードする場合、このコマンドは変更されません。</p> <p>デフォルトの動作の変更は、古いバージョンでも行われました：8.4 (7.25)、8.5 (1.23)、8.6 (1.16)、8.7 (1.15)、9.0 (4.28)、9.1 (6.1)、9.2 (3.2)、9.3 (1.2)、9.3 (2.2)。</p>
IP オプション インスペクションの改善	9.5(1)	<p>IP オプション インスペクションは、すべての有効な IP オプションをサポートするようになりました。まだ定義されていないオプションを含む、標準または試行的なオプションを許可、クリア、またはドロップするようにインスペクションを調整できます。また、IP オプションインスペクションマップで明示的に定義されていないオプションのデフォルトの動作を設定できます。</p> <p>basic-security、commercial-security、default、exp-flow-control、exp-measure、extended-security、imi-traffic-description、quick-start、record-route、timestamp、および {0-255} (IP オプションタイプ番号を示します) の各コマンドが追加されました。</p>
DCERPC インスペクションの改善および UUID フィルタリング	9.5(2)	<p>DCERPC インスペクションは、OxidResolver ServerAlive2 opnum5 メッセージに対して NAT をサポートするようになりました。また、DCERPC メッセージの汎用一意識別子 (UUID) でフィルタリングし、特定のメッセージタイプをリセットするかログに記録できるようになりました。UUID フィルタリング用の新しい DCERPC インスペクションクラスマップがあります。</p> <p>次のコマンドが導入されました。match [not] uuid。次のコマンドが変更されました。class-map type inspect。</p>
DNS over TCP インスペクション。	9.6(2)	<p>DNS over TCP トラフィック (TCP/53) を検査できるようになりました。</p> <p>tcp-inspection コマンドが追加されました。</p>

機能名	リリース	機能情報
Cisco Umbrella サポート。	9.10(1)	<p>Cisco Umbrella で定義されている エンタープライズセキュリティ ポリシーをユーザ接続に適用できるように DNS 要求を Cisco Umbrella へリダイレクトするようにデバイスを設定できます。FQDN に基づいて接続を許可またはブロックできます。または、疑わしいFQDNの場合は Cisco Umbrella インテリジェントプロキシにユーザをリダイレクトしてURLフィルタリングを実行できます。Umbrella の設定は、DNS インスペクション ポリシーに含まれています。</p> <p>umbrella (グローバルおよびポリシーマップパラメータのコンフィギュレーションモード)、token、public-key、timeout edns、dnscrypt、show service-policy inspect dns detail の各コマンドが追加または変更されました。</p>



第 16 章

音声とビデオのプロトコルのインスペクション

ここでは、音声とビデオのプロトコルのアプリケーションインスペクションについて説明します。特定のプロトコルに関してインスペクションを使用する必要がある理由、およびインスペクションを適用する全体的な方法については、[アプリケーションレイヤプロトコルインスペクションの準備 \(363 ページ\)](#) を参照してください。

- [CTIQBE インスペクション \(437 ページ\)](#)
- [H.323 インスペクション \(438 ページ\)](#)
- [MGCP インスペクション \(444 ページ\)](#)
- [RTSP インスペクション \(447 ページ\)](#)
- [SIP インスペクション \(452 ページ\)](#)
- [Skinny \(SCCP\) インスペクション \(458 ページ\)](#)
- [STUN インスペクション \(462 ページ\)](#)
- [音声とビデオのプロトコル インスペクションの履歴 \(463 ページ\)](#)

CTIQBE インスペクション

CTIQBE プロトコルインスペクションは、NAT、PAT、および双方向 NAT をサポートします。これによって、Cisco IP SoftPhone と他の Cisco TAPI/JTAPI アプリケーションが Cisco CallManager と連動し、ASA を経由してコールセットアップを行えるようになります。

TAPI と JTAPI は、多くの Cisco VoIP アプリケーションで使用されます。CTIQBE は、Cisco TSP が Cisco CallManager と通信するために使用されます。

CTIQBE インスペクションをイネーブルにする方法については、[アプリケーションレイヤプロトコルインスペクションの設定 \(374 ページ\)](#) を参照してください。

CTIQBE インスペクションの制限事項

CTIQBE コールのステートフル フェールオーバーはサポートされていません。

次に、CTIQBEアプリケーションインスペクションを特定の事例で使用する際に、特別に注意が必要な事項をまとめます。

- 2つの Cisco IP SoftPhone が異なる Cisco CallManager に登録されていて、各 CallManager が ASA の異なるインターフェイスに接続されている場合、これら2つの電話間のコールは失敗します。
- Cisco IP SoftPhone と比較して Cisco CallManager の方がセキュリティの高いインターフェイス上に配置されている状態で、NAT または外部 NAT が Cisco CallManager IP アドレスに必要な場合、マッピングはスタティックである必要があります。Cisco IP SoftPhone では Cisco CallManager IP アドレスを PC 上の Cisco TSP コンフィギュレーションで明示的に指定することが必要なためです。
- PAT または外部 PAT を使用しているときに Cisco CallManager の IP アドレスを変換する場合、Cisco IP SoftPhone を正常に登録するためには、TCP ポート 2748 を PAT (インターフェイス) アドレスの同一ポートに対してスタティックにマッピングする必要があります。CTIQBE 受信ポート (TCP 2748) は固定されていて、Cisco CallManager、Cisco IP SoftPhone、Cisco TSP のいずれにおいてもユーザによる設定はできません。

H.323 インスペクション

H.323 インスペクションはRAS、H.225、H.245をサポートし、埋め込まれたIPアドレスとポートをすべて変換する機能を備えています。ステートのトラッキングとフィルタリングを実行し、インスペクション機能のアクティベーションをカスケードできます。H.323インスペクションは、電話番号のフィルタリング、T.120のダイナミック制御、H.245のトンネル機能制御、HSIグループ、プロトコルのステートトラッキング、H.323通話時間制限の適用、音声/ビデオ制御をサポートします。

H.323 検査はデフォルトではイネーブルです。デフォルト以外の処理が必要な場合にのみ設定する必要があります。

ここでは、H.323 アプリケーション インスペクションについて説明します。

H.323 インスペクションの概要

H.323 インスペクションは、Cisco CallManager などの H.323 準拠のアプリケーションをサポートします。H.323は、国際電気通信連合によって定義されている、LANを介したマルチメディア会議用のプロトコル群です。ASAは、H.323 v3機能の同一コールシグナリングチャンネルでの複数コールを含めて、H.323をVersion 6までサポートします。

H.323 インスペクションをイネーブルにした場合、ASAは、H.323 Version 3で導入された機能である同一コールシグナリングチャンネルでの複数コールをサポートします。この機能によってセットアップ時間が短縮され、ASAでのポート使用が減少します。

H.323 インスペクションの2つの主要機能は次のとおりです。

- H.225 と H.245 の両メッセージ内に埋め込まれている必要な IPv4 アドレスを NAT 処理します。H.323 メッセージは PER 符号化形式で符号化されているため、ASA では ASN.1 デコーダを使用して H.323 メッセージを復号化します。
- ネゴシエートされた H.245 と RTP/RTCP 接続をダイナミックに割り当てます。RAS を使用すると、H.225 接続もダイナミックに割り当てることができます。

H.323 の動作

H.323 のプロトコルのコレクションは、合計で最大 2 つの TCP 接続と 4 ～ 8 つの UDP 接続を使用できます。FastConnect は 1 つの TCP 接続だけを使用し、RAS は登録、アドミッション、およびステータス用に 1 つの UDP 接続を使用します。

H.323 クライアントは、最初に TCP ポート 1720 を使用して、H.323 サーバへの TCP 接続を確立し、Q.931 コールセットアップを要求します。H.323 端末は、コールセットアッププロセスの一部として、H.245 TCP 接続に使用するため、クライアントに 1 つのポート番号を供給します。H.323 ゲートキーパーが使用されている環境では、初期パケットは UDP を使用して送信されます。

H.323 インスペクションは、Q.931 TCP 接続をモニタして、H.245 ポート番号を決定します。H.323 端末が、FastConnect を使用していない場合は、ASA が H.225 メッセージのインスペクションに基づいて、H.245 接続をダイナミックに割り当てます。RAS を使用すると、H.225 接続もダイナミックに割り当てることができます。

各 H.245 メッセージ内で、H.323 エンドポイントが、後続の UDP データストリームに使用するポート番号を交換します。H.323 インスペクションは、H.245 メッセージを調査して、ポート番号を識別し、メディア交換用の接続をダイナミックに作成します。RTP はネゴシエートされたポート番号を使用し、RTCP はその次に高いポート番号を使用します。

H.323 制御チャンネルは、H.225、H.245、および H.323 RAS を処理します。H.323 インスペクションでは、次のポートが使用されます。

- 1718 : ゲートキーパー検出 UDP ポート
- 1719 : RAS UDP ポート
- 1720 : TCP 制御ポート

RAS シグナリング用に予約済み H.323 ポート 1719 のトラフィックを許可する必要があります。さらに、H.225 コールシグナリング用に、予約済み H.323 ポート 1720 のトラフィックを許可する必要があります。ただし、H.245 シグナリングポートは、H.225 シグナリングのエンドポイント間でネゴシエートされます。H.323 ゲートキーパーの使用時、ASA は、ACF メッセージと RCF メッセージのインスペクションに基づいて H.225 接続を開きます。

H.225 メッセージを検査した後、ASA は H.245 チャンネルを開き、H.245 チャンネルで送信されるトラフィックも検査します。ASA を通過するすべての H.245 メッセージは、H.245 アプリケーションインスペクションを受けます。このインスペクションでは、埋め込み IP アドレスが変換され、H.245 メッセージでネゴシエートされたメディアチャンネルが開かれます。

H.323 インスペクションを通過するパケットが通る各 UDP 接続は H.323 接続としてマークされ、**timeout** コマンドで設定された H.323 タイムアウト値でタイムアウトします。



- (注) Gatekeeper がネットワーク内にある場合は、H.323 エンドポイント間のコールセットアップをイネーブルにできます。ASA には、RegistrationRequest/RegistrationConfirm (RRQ/RCF) メッセージに基づいてコールのピンホールを開くオプションが含まれています。これらの RRQ/RCF メッセージはゲートキーパーとの間で送信されるため、コール側エンドポイントの IP アドレスは不明であり、ASA は送信元 IP アドレス/ポート 0/0 を通じてピンホールを開けます。デフォルトでは、このオプションは無効になっています。H.323 エンドポイント間のコールセットアップをイネーブルにするには、H.323 インスペクション ポリシー マップの作成時に、パラメータ コンフィギュレーション モードで **ras-rcf-pinholes enable** コマンドを入力します。

H.245 メッセージでの H.239 サポート

ASA は、2 つの H.323 エンドポイントの間に存在します。2 つの H.323 エンドポイントが、スプレッドシート データなどのデータ プレゼンテーションを送受信できるようにテレプレゼンテーションセッションをセットアップするとき、ASA はエンドポイント間で H.239 ネゴシエーションが成功することを保証します。

H.239 は、H.300 シリーズ エンドポイントが 1 回のコールで追加ビデオ チャンネルを開くことができる機能を提供する規格です。コールで、エンドポイント (ビデオ電話など) はビデオ用チャンネルとデータ プレゼンテーション用チャンネルを送信します。H.239 ネゴシエーションは H.245 チャンネルで発生します。

ASA が追加メディア チャンネル用とメディア制御チャンネル用のピンホールを開きます。エンドポイントは、オープン論理チャンネルメッセージ (OLC) を使用して新しいチャンネルの作成を通知します。メッセージ拡張は H.245 バージョン 13 の一部です。

テレプレゼンテーションセッションの復号化と符号化は、デフォルトでイネーブルにされています。H.239 の符号化と復号化は ASN.1 コードによって実行されます。

H.323 インスペクションの制限事項

H.323 インスペクションは、Cisco Unified Communications Manager (CUCM) 7.0 でテストおよびサポートされています。CUCM 8.0 以降ではサポートされません。H.323 インスペクションは、他のリリースや製品で機能する場合があります。

H.323 アプリケーションインスペクションの使用に関して、次の既知の問題および制限があります。

- PAT は拡張 PAT または per-session PAT を除きサポートされません。
- スタティック PAT は、H.323 メッセージのオプション フィールドに埋め込まれた IP アドレスを正しく変換できないことがあります。この問題が発生した場合は、H.323 でスタティック PAT を使用しないでください。

- 同じセキュリティ レベルのインターフェイス間の NAT ではサポートされません。
- NAT64 ではサポートされません。
- H.323 インスペクションを使用する NAT は、エンドポイントで直接実行される場合には、NAT と互換性がありません。エンドポイントで NAT を実行する場合、H.323 インスペクションは無効にしてください。

H.323 インスペクションポリシー マップの設定

ネットワークに対してデフォルトのインスペクション動作が十分でない場合は、H.323 インスペクションポリシー マップを作成して H.323 インスペクションのアクションをカスタマイズできます。

始める前に

一部のトラフィック照合オプションでは、照合のために正規表現を使用します。これらのテクニックの 1 つを使用する場合は、最初に正規表現または正規表現のクラス マップを作成します。

手順

ステップ 1 (任意) 次の手順に従って、H.323 インスペクションのクラス マップを作成します。

クラスマップは複数のトラフィックとの照合をグループ化します。または、**match** コマンドを直接ポリシー マップに指定できます。クラス マップを作成することとインスペクションポリシー マップでトラフィックとの照合を直接定義することの違いは、クラス マップでは複雑な照合基準を作成でき、クラス マップを再利用できるということです。

クラス マップと照合しないトラフィックを指定するには、**match not** コマンドを使用します。たとえば、**match not** コマンドで文字列「example.com」を指定すると、「example.com」が含まれるすべてのトラフィックはクラス マップと照合されません。

このクラス マップで指定するトラフィックに対しては、インスペクションポリシー マップでトラフィックに対して実行するアクションを指定します。

match コマンドごとに異なるアクションを実行する場合、ポリシーマップに直接トラフィックを特定する必要があります。

a) クラス マップを作成します。 **class-map type inspect h323 [match-all | match-any]**
class_map_name

class_map_name には、クラス マップの名前を指定します。**match-all** キーワードはデフォルトです。トラフィックがクラスマップと一致するには、すべての基準と一致する必要があります。 **match-any** キーワードは、トラフィックが少なくとも基準の 1 つに一致したらクラス マップと一致することを指定します。CLI がクラスマップ コンフィギュレーション モードに入り、1 つ以上の **match** コマンドを入力できます。

b) (任意) クラス マップに説明を追加します。 **description string**

string には、クラス マップの説明を 200 文字以内で指定します。

- c) 次のいずれかの **match** コマンドを使用して、アクションを実行するトラフィックを指定します。 **match not** コマンドを使用すると、**match not** コマンドの基準に一致しないすべてのトラフィックにアクションが適用されます。
- **match [not] called-party regex {regex_name | class class_name}** : 指定した正規表現または正規表現クラスに対して着信側を照合します。
 - **match [not] calling-party regex {regex_name | class class_name}** : 指定した正規表現または正規表現クラスに対して発信側を照合します。
 - **match [not] media-type {audio | data | video}** : メディア タイプを照合します。

ステップ 2 H.323 インスペクションポリシー マップを作成します。 **policy-map type inspect h323**

policy_map_name

policy_map_name には、ポリシーマップの名前を指定します。CLIはポリシーマップコンフィギュレーションモードに入ります。

ステップ 3 (任意) 説明をポリシーマップに追加します。 **description string**

ステップ 4 一致したトラフィックにアクションを適用するには、次の手順を実行します。

ポリシーマップには、複数の **class** コマンドまたは **match** コマンドを指定できます。 **class** コマンドと **match** コマンドの順序については、[複数のトラフィッククラスの処理方法 \(365 ページ\)](#) を参照してください。

- a) 次のいずれかの方法を使用して、アクションを実行するトラフィックを指定します。
- H.323 クラス マップを作成した場合は、次のコマンドを入力してそれを指定します。
class class_map_name
 - H.323 クラス マップで記述された **match** コマンドの 1 つを使用して、ポリシーマップでトラフィックを直接指定します。 **match not** コマンドを使用すると、**match not** コマンドの基準に一致しないすべてのトラフィックにアクションが適用されます。
- b) 次のコマンドのいずれかを入力して、一致するトラフィックに対して実行するアクションを指定します。
- **drop [log]** : パケットをドロップします。メディアタイプの照合の場合、**log** キーワードを含めてシステム ログ メッセージを送信できます。
 - **drop-connection** : パケットをドロップし、接続を閉じます。このオプションは、着信側または発信側の照合に使用できます。
 - **reset** : パケットをドロップし、接続を閉じ、サーバとクライアントの両方またはいずれかに TCP リセットを送信します。このオプションは、着信側または発信側の照合に使用できます。

ステップ 5 インスペクションエンジンに影響のあるパラメータを設定するには、次の手順を実行します。

- a) パラメータ コンフィギュレーション モードを開始します。

```
hostname(config-pmap)# parameters
hostname(config-pmap-p)#
```

- b) 1 つまたは複数のパラメータを設定します。次のオプションを設定できます。オプションをディセーブルにするには、コマンドの **no** 形式を使用してください。

- **ras-rcf-pinholes enable** : H.323 エンドポイント間のコールセットアップをイネーブルにします。Gatekeeperがネットワーク内にある場合は、H.323 エンドポイント間のコールセットアップをイネーブルにできます。RegistrationRequest/RegistrationConfirm (RRQ/RCF) メッセージに基づいてコールのピンホールを開くには、このオプションを使用します。これらの RRQ/RCF メッセージはゲートキーパーとの間で送信されるため、コール側エンドポイントの IP アドレスは不明であり、ASA は送信元 IP アドレス/ポート 0/0 を通じてピンホールを開けます。デフォルトでは、このオプションは無効になっています。
- **timeout users time** : H.323 コールの制限時間 (hh: mm: ss 形式) を設定します。タイムアウトを付けない場合は、00:00:00 を指定してください。範囲は、0:0:0 ~ 1193:0:0 です。
- **call-party-number** : コール設定時に発信側の番号を強制的に送信します。
- **h245-tunnel-block action {drop-connection | log}** : H.245 トンネルブロッキングを適用します。接続をドロップするか、単にログに記録するだけかを選択します。
- **rtp-conformance [enforce-payloadtype]** : ピンホール上を流れる RTP パケットのプロトコル準拠をチェックします。オプションの **enforce-payloadtype** キーワードを指定すると、シグナリング交換に基づいてペイロードタイプを強制的に音声やビデオにします。
- **state-checking {h225 | ras}** : ステートチェック検証をイネーブルにします。個別にコマンドを入力して、H.225 および RAS のステートチェックをイネーブルにすることができます。
- **early-message message_type** : H.225 SETUP メッセージの前に指定したタイプの H.225 メッセージを許可するかどうか。H.460.18 に従って、**facility** メッセージが早く到着するように許可できます。

H.323/H.225 を使用するとき、接続が完了前に終了するコールセットアップの問題が発生した場合、このコマンドを使用して早期メッセージを許可します。また、必ず H.323 RAS と H.225 の両方にインスペクションをイネーブルにしてください (デフォルトではどちらもイネーブルになっています)。

ステップ 6 パラメータ コンフィギュレーションモードのまま、HSI グループを設定できます。

- a) HSI グループを定義し、HSI グループ コンフィギュレーション モードを開始します。
hsi-group id
id には、HSI グループ ID を指定します。範囲は 0 ~ 2147483647 です。
- b) IP アドレスを使用して HSI を HSI グループに追加します。 **hsi ip_address**

HSI グループあたり最大 5 つのホストを追加できます。

- c) HSI グループにエンドポイントを追加します。 **endpoint ip_address if_name**

ip_address には追加するエンドポイント、*if_name* にはエンドポイントを ASA に接続するときに使用するインターフェイスを指定します。HSI グループあたり最大 10 個のエンドポイントを追加できます。

例

次の例は、電話番号のフィルタリングを設定する方法を示しています。

```
hostname(config)# regex caller 1 "5551234567"
hostname(config)# regex caller 2 "5552345678"
hostname(config)# regex caller 3 "5553456789"

hostname(config)# class-map type inspect h323 match-all h323_traffic
hostname(config-pmap-c)# match called-party regex caller1
hostname(config-pmap-c)# match calling-party regex caller2

hostname(config)# policy-map type inspect h323 h323_map
hostname(config-pmap)# parameters
hostname(config-pmap-p)# class h323_traffic
hostname(config-pmap-c)# drop
```

次のタスク

マップを使用するためのインスペクションポリシーを設定できるようになりました。[アプリケーションレイヤプロトコルインスペクションの設定 \(374 ページ\)](#) を参照してください。

MGCP インスペクション

MGCP インスペクションは、デフォルトのインスペクションポリシーでイネーブルになっていないため、このインスペクションが必要な場合はイネーブルにする必要があります。ただし、デフォルトの *inspect* クラスにはデフォルトの MGCP ポートが含まれているので、デフォルトのグローバルインスペクションポリシーを編集するだけで MGCP インスペクションを追加できます。または、たとえばインターフェイス固有のポリシーなど、必要に応じて新しいサービスポリシーを作成することもできます。

ここでは、MGCP アプリケーションインスペクションについて説明します。

MGCP インスペクションの概要

MGCP は、メディア ゲートウェイ コントローラまたはコール エージェントと呼ばれる外部のコール制御要素からメディア ゲートウェイを制御するために使用するマスター/スレーブ プロトコルです。メディア ゲートウェイは一般に、電話回線を通じた音声信号と、インターネット

または他のパケット ネットワークを通じたデータ パケットとの間の変換を行うネットワーク要素です。NAT および PAT を MGCP とともに使用すると、限られた外部（グローバル）アドレスのセットで、内部ネットワークの多数のデバイスをサポートできます。メディア ゲートウェイの例は次のとおりです。

- トランキング ゲートウェイ。電話ネットワークと Voice over IP ネットワークとの間のインターフェイスです。このようなゲートウェイは通常、大量のデジタル回線を管理します。
- 住宅用ゲートウェイ。従来のアナログ（RJ11）インターフェイスを Voice over IP ネットワークに提供します。住宅用ゲートウェイの例としては、ケーブルモデムやケーブルセットトップボックス、xDSL デバイス、ブロードバンドワイヤレス デバイスなどがあります。
- ビジネス ゲートウェイ。従来のデジタル PBX（構内交換機）インターフェイスまたは統合 soft PBX インターフェイスを Voice over IP ネットワークに提供します。

MGCP メッセージは UDP を介して送信されます。応答はコマンドの送信元アドレス（IP アドレスと UDP ポート番号）に返送されますが、コマンド送信先と同じアドレスからの応答は到達しない場合があります。これは、複数のコールエージェントがフェールオーバー コンフィギュレーションで使用されているときに、コマンドを受信したコールエージェントが制御をバックアップコールエージェントに引き渡し、バックアップコールエージェントが応答を送信する場合に起こる可能性があります。次の図は、NAT と MGCP を使用する方法を示しています。

図 51: NAT と MGCP の使用

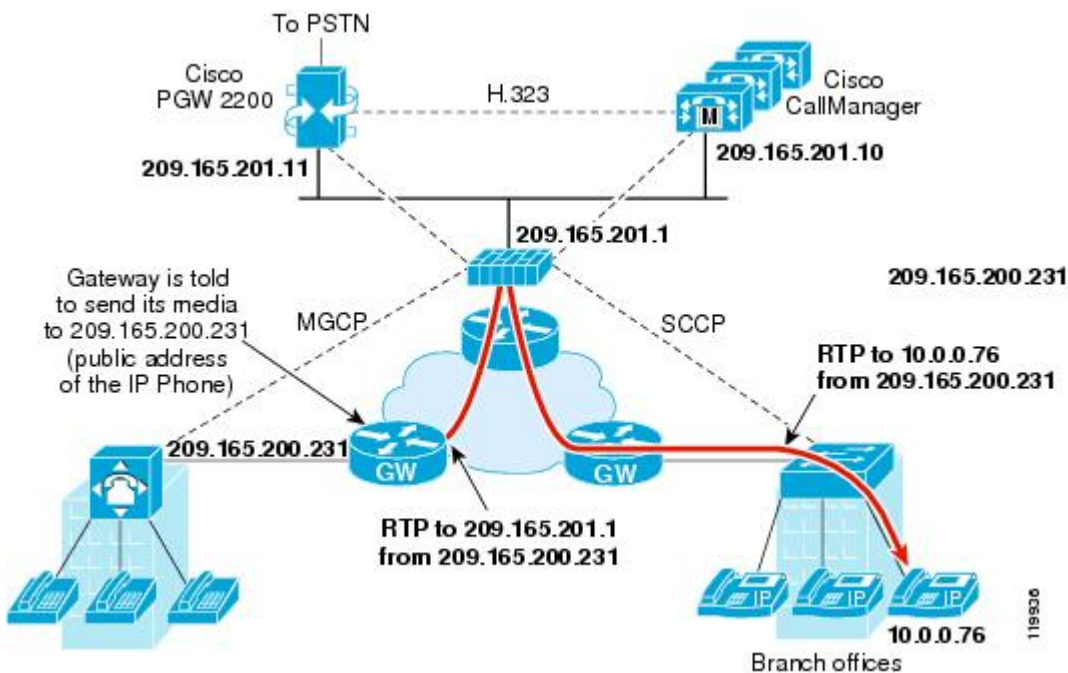

MGCP エンドポイントは、物理または仮想のデータ送信元および宛先です。メディア ゲートウェイには、他のマルチメディア エンドポイントとのメディアセッションを確立して制御す

るために、コールエージェントが接続を作成、変更、および削除できるエンドポイントが含まれています。また、コールエージェントは、特定のイベントを検出してシグナルを生成するようにエンドポイントに指示できます。エンドポイントは、サービス状態の変化を自動的にコールエージェントに伝達します。

- 通常、ゲートウェイはUDPポート2427をリッスンしてコールエージェントからのコマンドを受信します。
- コールエージェントがゲートウェイからのコマンドを受信するポート。通常、コールエージェントはUDPポート2727をリッスンしてゲートウェイからコマンドを受信します。



- (注) MGCP インスペクションでは、MGCP シグナリングと RTP データで異なる IP アドレスを使用することはサポートされていません。一般的かつ推奨される方法は、ループバック IP アドレスや仮想 IP アドレスなどの復元力のある IP アドレスから RTP データを送信することです。ただし、ASA は、MGCP シグナリングと同じアドレスから RTP データを受信する必要があります。

MGCP インスペクションポリシーマップの設定

ASA がピンホールを開く必要のあるコールエージェントとゲートウェイがネットワークに複数ある場合は、MGCP マップを作成します。作成した MGCP マップは、MGCP インスペクションをイネーブルにすると適用できます。

手順

ステップ 1 MGCP インスペクションポリシーマップを作成します。 **policy-map type inspect mgcp**
policy_map_name

policy_map_name には、ポリシーマップの名前を指定します。CLI はポリシーマップコンフィギュレーションモードに入ります。

ステップ 2 (任意) 説明をポリシーマップに追加します。 **description string**

ステップ 3 パラメータ コンフィギュレーションモードを開始します。

```
hostname (config-pmap) # parameters
hostname (config-pmap-p) #
```

ステップ 4 1つまたは複数のパラメータを設定します。次のオプションを設定できます。オプションをディセーブルにするには、コマンドの **no** 形式を使用してください。

- **call-agent ip_address group_id** : 1つ以上のゲートウェイを管理できるコールエージェントグループを設定します。コールエージェントのグループ情報は、どのコールエージェントも応答を送信できるように、グループ内の (ゲートウェイがコマンドを送信する先以外の) コールエージェントに接続を開くために使用されます。同じ **group_id** を持つコール

エージェントは、同じグループに属します。1つのコールエージェントは複数のグループに所属できます。group_id オプションには、0～4294967295の数字を指定します。ip_address オプションには、コールエージェントのIPアドレスを指定します。

(注) MGCP コール エージェントは、AUEP メッセージを送信して、MGCP エンドポイントが存在するかどうかを判定します。これによって、ASAを通過するフローが確立され、MGCP エンドポイントをコール エージェントに登録できます。

- **gateway ip_address group_id** : 特定のゲートウェイを管理しているコール エージェントのグループを指定します。ip_address オプションを使用して、ゲートウェイのIPアドレスを指定します。group_id オプションには0～4294967295の数字を指定します。この数字は、ゲートウェイを管理しているコール エージェントの group_id に対応している必要があります。1つのゲートウェイは1つのグループだけに所属できます。
- **command-queue command_limit** : MGCP コマンドキューで許容されるコマンドの最大数 (1～2147483647) を設定します。デフォルトは200です。

例

次の例は、MGCP マップを定義する方法を示しています。

```
hostname(config)# policy-map type inspect mgcp sample_map
hostname(config-pmap)# parameters
hostname(config-pmap-p)# call-agent 10.10.11.5 101
hostname(config-pmap-p)# call-agent 10.10.11.6 101
hostname(config-pmap-p)# call-agent 10.10.11.7 102
hostname(config-pmap-p)# call-agent 10.10.11.8 102
hostname(config-pmap-p)# gateway 10.10.10.115 101
hostname(config-pmap-p)# gateway 10.10.10.116 102
hostname(config-pmap-p)# gateway 10.10.10.117 102
hostname(config-pmap-p)# command-queue 150
```

次のタスク

マップを使用するためのインスペクションポリシーを設定できるようになりました。[アプリケーションレイヤプロトコルインスペクションの設定 \(374ページ\)](#) を参照してください。

RTSP インスペクション

RTSP インスペクションはデフォルトでイネーブルになっています。デフォルト以外の処理が必要な場合にのみ設定する必要があります。ここでは、RTSP アプリケーション インスペクションについて説明します。

RTSP インспекションの概要

RTSP インспекションエンジンを使用することにより、ASA は RTSP パケットを通過させることができます。RTSP は、RealAudio、RealNetworks、Apple QuickTime 4、RealPlayer、および Cisco IP/TV の各接続で使用されます。



(注) Cisco IP/TV では、RTSP TCP ポート 554 および 8554 を使用します。

RTSP アプリケーションは、制御チャンネルとしての TCP（例外的に UDP）とともに予約済みポート 554 を使用します。ASA は、RFC 2326 に準拠して、TCP だけをサポートします。この TCP 制御チャンネルは、クライアント上で設定されているトランスポートモードに応じて、音声/ビデオトラフィックの送信に使用されるデータチャンネルのネゴシエーションに使用されます。

サポートされている RDT トランスポートは、rtp/avp、rtp/avp/udp、x-real-rdt、x-real-rdt/udp、x-pn-tng/udp です。

ASA は、ステータスコード 200 の SETUP 応答メッセージを解析します。SETUP 応答メッセージが、着信方向に移動している場合、サーバは ASA との相対位置関係で外部に存在することになるため、サーバから着信する接続に対してダイナミックチャンネルを開くことが必要になります。この応答メッセージがアウトバウンド方向である場合、ASA は、ダイナミックチャンネルを開く必要はありません。

RTSP インспекションは、PAT またはデュアル NAT をサポートしていません。また、ASA は、RTSP メッセージが HTTP メッセージ内に隠される HTTP クローキングを認識できません。

RealPlayer 設定要件

RealPlayer を使用するときは、転送モードを正しく設定することが重要です。ASA では、サーバからクライアントに、またはその逆に `access-list` コマンドを追加します。RealPlayer の場合、[Options] > [Preferences] > [Transport] > [RTSP Settings] をクリックして転送モードを変更します。

RealPlayer で TCP モードを使用する場合は、[Use TCP to Connect to Server] チェックボックスおよび [Attempt to use TCP for all content] チェックボックスをオンにします。ASA で、インспекションエンジンを設定する必要はありません。

RealPlayer で UDP モードを使用する場合は、[Use TCP to Connect to Server] および [Attempt to use UDP for static content] チェックボックスをオンにします。マルチキャストでの使用ができないライブコンテンツについては、ASA で、`inspect rtsp` コマンドを追加します。

RSTP インспекションの制限事項

RSTP インспекションには次の制限が適用されます。

- ASA は、マルチキャスト RTSP または UDP による RTSP メッセージをサポートしません。

- ASA には、RTSP メッセージが HTTP メッセージ内に隠されている HTTP クローキングを認識する機能はありません。
- 埋め込み IP アドレスが HTTP メッセージまたは RTSP メッセージの一部として SDP ファイル内に含まれているため、ASA は、RTSP メッセージに NAT を実行できません。パケットはフラグメント化できますが、ASA ではフラグメント化されたパケットに対して NAT を実行することはできません。
- Cisco IP/TV では、メッセージの SDP 部分に対して ASA が実行する変換の数は、Content Manager にあるプログラム リストの数に比例します（各プログラム リストには、少なくとも 6 個の埋め込み IP アドレスを含めることができます）。
- Apple QuickTime 4 または RealPlayer 用の NAT を設定できます。Cisco IP/TV は、ビューアと Content Manager が外部ネットワークにあり、サーバが内部ネットワークにあるときにだけ NAT を使用できます。

RTSP インスペクションポリシー マップの設定

ネットワークに対してデフォルトのインスペクション動作が十分でない場合は、RTSP インスペクションポリシー マップを作成して RTSP インスペクションのアクションをカスタマイズできます。

始める前に

一部のトラフィック照合オプションでは、照合のために正規表現を使用します。これらのテクニックの 1 つを使用する場合は、最初に正規表現または正規表現のクラス マップを作成します。

手順

ステップ 1 (任意) 次の手順に従って、RTSP インスペクションのクラス マップを作成します。

クラスマップは複数のトラフィックとの照合をグループ化します。または、**match** コマンドを直接ポリシー マップに指定できます。クラス マップを作成することとインスペクションポリシー マップでトラフィックとの照合を直接定義することの違いは、クラス マップでは複雑な照合基準を作成でき、クラス マップを再利用できるということです。

クラス マップと照合しないトラフィックを指定するには、**match not** コマンドを使用します。たとえば、**match not** コマンドで文字列「example.com」を指定すると、「example.com」が含まれるすべてのトラフィックはクラス マップと照合されません。

このクラス マップで指定するトラフィックに対しては、インスペクションポリシー マップでトラフィックに対して実行するアクションを指定します。

match コマンドごとに異なるアクションを実行する場合、ポリシーマップに直接トラフィックを特定する必要があります。

- a) クラス マップを作成します。 **class-map type inspect rtsp [match-all | match-any]**
class_map_name
- class_map_name* には、クラス マップの名前を指定します。 **match-all** キーワードはデフォルトです。トラフィックがクラスマップと一致するには、すべての基準と一致する必要があります。 **match-any** キーワードは、トラフィックが少なくとも基準の1つに一致したらクラス マップと一致することを指定します。CLI がクラスマップ コンフィギュレーション モードに入り、1つ以上の **match** コマンドを入力できます。
- b) (任意) クラス マップに説明を追加します。 **description string**
string には、クラス マップの説明を 200 文字以内で指定します。
- c) 次のいずれかの **match** コマンドを使用して、アクションを実行するトラフィックを指定します。 **match not** コマンドを使用すると、**match not** コマンドの基準に一致しないすべてのトラフィックにアクションが適用されます。
- **match [not] request-method method** : RTSP 要求方式を照合します。要求方式は、`announce`、`describe`、`get_parameter`、`options`、`pause`、`play`、`record`、`redirect`、`setup`、`set_parameter`、`teardown` です。
 - **match [not] url-filter regex {regex_name | class class_name}** : 指定した正規表現または正規表現クラスに対して URL を照合します。

ステップ 2 RTSP インспекションポリシー マップを作成します。 **policy-map type inspect rtsp**

policy_map_name

policy_map_name には、ポリシーマップの名前を指定します。CLI はポリシーマップ コンフィギュレーション モードに入ります。

ステップ 3 (任意) 説明をポリシー マップに追加します。 **description string**

ステップ 4 一致したトラフィックにアクションを適用するには、次の手順を実行します。

- a) 次のいずれかの方法を使用して、アクションを実行するトラフィックを指定します。
- RTSP クラス マップを作成した場合は、次のコマンドを入力してそれを指定します。
class class_map_name
 - RTSP クラス マップで記述された **match** コマンドの1つかを使用して、ポリシーマップでトラフィックを直接指定します。 **match not** コマンドを使用すると、**match not** コマンドの基準に一致しないすべてのトラフィックにアクションが適用されます。
- b) 次のコマンドのいずれかを入力して、一致するトラフィックに対して実行するアクションを指定します。
- **drop-connection [log]** : パケットをドロップし、接続を閉じ、任意でシステムログメッセージを送信します。このオプションは、URL のマッチングに使用できます。
 - **log** : システム ログ メッセージを送信します。
 - **rate-limit message_rate** : 1秒あたりのメッセージのレートを制限します。このオプションは、要求方式の照合に使用できます。

ポリシー マップには、複数の **class** コマンドまたは **match** コマンドを指定できます。 **class** コマンドと **match** コマンドの順序については、[複数のトラフィック クラスの処理方法 \(365 ページ\)](#) を参照してください。

ステップ 5 インスペクションエンジンに影響のあるパラメータを設定するには、次の手順を実行します。

- a) パラメータ コンフィギュレーション モードを開始します。

```
hostname (config-pmap) # parameters
hostname (config-pmap-p) #
```

- b) 1 つまたは複数のパラメータを設定します。次のオプションを設定できます。オプションをディセーブルにするには、コマンドの **no** 形式を使用してください。

- **reserve-port-protect** : メディア ネゴシエーション中の予約ポートの使用を制限します。
- **url-length-limit bytes** : メッセージで使用できる URL の長さを 0 ~ 6000 バイトで設定します。

例

次の例は、RTSP インスペクションポリシー マップを定義する方法を示しています。

```
hostname (config) # regex badurl1 www.url1.com/rtsp.avi
hostname (config) # regex badurl2 www.url2.com/rtsp.rm
hostname (config) # regex badurl3 www.url3.com/rtsp.asp

hostname (config) # class-map type regex match-any badurl-list
hostname (config-cmap) # match regex badurl1
hostname (config-cmap) # match regex badurl2
hostname (config-cmap) # match regex badurl3

hostname (config) # policy-map type inspect rtsp rtsp-filter-map
hostname (config-pmap) # match url-filter regex class badurl-list
hostname (config-pmap-p) # drop-connection

hostname (config) # class-map rtsp-traffic-class
hostname (config-cmap) # match default-inspection-traffic

hostname (config) # policy-map rtsp-traffic-policy
hostname (config-pmap) # class rtsp-traffic-class
hostname (config-pmap-c) # inspect rtsp rtsp-filter-map

hostname (config) # service-policy rtsp-traffic-policy global
```

次のタスク

マップを使用するためのインスペクションポリシーを設定できるようになりました。[アプリケーションレイヤプロトコルインスペクションの設定 \(374 ページ\)](#) を参照してください。

SIP インスペクション

SIP は、インターネット会議、テレフォニー、プレゼンス、イベント通知、およびインスタントメッセージングに広く使用されているプロトコルです。テキストベースの性質とその柔軟性により、SIP ネットワークは数多くのセキュリティ脅威にさらされます。

SIP アプリケーションインスペクションでは、メッセージヘッダーおよび本文のアドレス変換、ポートの動的なオープン、および基本的な健全性チェックが行われます。SIP メッセージの健全性を実現するアプリケーションセキュリティおよびプロトコルへの準拠と、SIP ベースの攻撃の検出もサポートされます。

SIP インスペクションはデフォルトでイネーブルになっています。これは、デフォルト以外の処理が必要な場合、または暗号化されたトラフィックのインスペクションをイネーブルにするために TLS プロキシを設定する場合にのみ設定する必要があります。ここでは、SIP インスペクションについてより詳細に説明します。

SIP インスペクションの概要

IETF で定義されている SIP により、特に 2 者間の音声会議などのコール処理セッションまたは「コール」が使用可能になります。SIP は SDP と連携して通話処理を行います。SDP は、メディアストリーム用のポートを指定します。SIP を使用することにより、ASA は SIP VoIP ゲートウェイおよび VoIP プロキシサーバをサポートできます。SIP と SDP の定義は、次の RFC に記載されています。

- SIP : Session Initiation Protocol、RFC 3261
- SDP : Session Description Protocol、RFC 2327

ASA 経由の SIP コールをサポートする場合は、シグナリングメッセージは予約済みの宛先ポート (UDP/TCP 5060) 経由で送信され、メディアストリームはダイナミックに割り当てられるため、メディア接続アドレスのシグナリングメッセージ、メディアポート、およびメディアの初期接続を検査する必要があります。また、SIP は、IP パケットのユーザデータ部分に IP アドレスを埋め込みます。ASA がサポートする SIP 要求 URI の最大長は 255 であることに注意してください。

インスタントメッセージング (IM) アプリケーションでは、SIP 拡張機能 (RFC 3428 で定義されている) および SIP 固有のイベント通知 (RFC 3265 で定義されている) も使用します。ユーザがチャットセッション (登録/サブスクリプション) を開始した後、ユーザが互いにチャットするとき、IM アプリケーションでは、MESSAGE/INFO 方式 202 Accept 応答を使用します。たとえば、2 人のユーザはいつでもオンラインになる可能性があります。何時間もチャットをすることはありません。そのため、SIP インスペクションエンジンは、設定されている SIP タイムアウト値に従ってタイムアウトするピンホールを開きます。この値は、登録継続時間よりも 5 分以上長く設定する必要があります。登録継続時間は Contact Expires 値で定義し、通常 30 分です。

MESSAGE/INFO 要求は、通常、ポート 5060 以外の動的に割り当てられたポートを使用して送信されるため、SIP インスペクションエンジンを通す必要があります。



- (注) SIP インспекションは、チャット機能のみをサポートします。ホワイトボード、ファイル転送、アプリケーション共有はサポートされていません。RTC Client 5.0 はサポートされていません。

SIP インспекションの制限事項

SIP インспекションは、Cisco Unified Communications Manager (CUCM) 7.0、8.0、8.6、および 10.5 でテストされ、サポートされています。CUCM 8.5 または 9.x ではサポートされません。SIP インспекションは、他のリリースや製品で機能する場合があります。

SIP インспекションは、埋め込まれた IP アドレスに NAT を適用します。ただし、送信元と宛先両方のアドレスを変換するように NAT を設定している場合、外部アドレス（「trying」応答メッセージの SIP ヘッダー内の「from」）は書き換えられません。そのため、宛先アドレスの変換を回避するように SIP トラフィックを使用している場合は、オブジェクト NAT を使用する必要があります。

セキュリティ レベルが同じインターフェイス、または低セキュリティ レベル（送信元）から高セキュリティ レベル（宛先）に至るインターフェイスに対しては NAT または PAT を設定しないでください。この設定はサポートされません。

PAT を SIP で使用する場合、次の制限事項が適用されます。

- ASA で保護されているネットワークの SIP プロキシにリモート エンドポイントを登録しようとすると、次のような一定の条件下で登録が失敗します。
 - PAT がリモート エンドポイント用に設定されている。
 - SIP レジストラ サーバが外部ネットワークにある。
 - エンドポイントからプロキシサーバに送信された REGISTER メッセージの接続先フィールドにポートが設定されていない。
- SDP 部分の所有者/作成者フィールド (o=) の IP アドレスが接続フィールド (c=) の IP アドレスと異なるパケットを SIP デバイスが送信すると、o= フィールドの IP アドレスが正しく変換されない場合があります。これは、o= フィールドでポート値を提供しない SIP プロトコルの制限によるものです。PAT では、変換するためにポートが必要なため、変換は失敗します。
- PAT を使用する場合は、ポートを持たない内部 IP アドレスを含む SIP ヘッダー フィールドは変換されない可能性があるため、内部 IP アドレスが外部に漏れます。この漏出を避けるには、PAT の代わりに NAT を設定します。

デフォルトの SIP インспекション

SIP インспекションはデフォルトでイネーブルになっており、次を含むデフォルトのインспекション ポリシー マップを使用します。

- SIP インスタントメッセージ (IM) の拡張機能：イネーブル
- SIP トラフィック以外の SIP ポート使用：許可
- サーバとエンドポイントの IP アドレスの非表示：ディセーブル
- ソフトウェアのバージョンと SIP 以外の URI をマスク：ディセーブル
- 1 以上の宛先ホップ カウントを保証：イネーブル
- RTP 準拠：適用強制しない
- SIP 準拠：ステート チェックとヘッダー検証を実行しない

暗号化されたトラフィックのインスペクションがイネーブルになっていないことにも注意してください。暗号化されたトラフィックを検査するには、TLS プロキシを設定する必要があります。

SIP インスペクションポリシー マップの設定

ネットワークに対してデフォルトのインスペクション動作が十分でない場合は、SIP インスペクションポリシー マップを作成して SIP インスペクションのアクションをカスタマイズできます。

始める前に

一部のトラフィック照合オプションでは、照合のために正規表現を使用します。これらのテクニックの 1 つを使用する場合は、最初に正規表現または正規表現のクラス マップを作成します。

手順

ステップ 1 (任意) 次の手順を実行して、SIP インスペクションクラス マップを作成します。

クラスマップは複数のトラフィックとの照合をグループ化します。または、**match** コマンドを直接ポリシー マップに指定できます。クラス マップを作成することとインスペクションポリシー マップでトラフィックとの照合を直接定義することの違いは、クラス マップでは複雑な照合基準を作成でき、クラス マップを再利用できるということです。

クラス マップと照合しないトラフィックを指定するには、**match not** コマンドを使用します。たとえば、**match not** コマンドで文字列「example.com」を指定すると、「example.com」が含まれるすべてのトラフィックはクラス マップと照合されません。

このクラス マップで指定するトラフィックに対しては、インスペクションポリシー マップでトラフィックに対して実行するアクションを指定します。

match コマンドごとに異なるアクションを実行する場合、ポリシーマップに直接トラフィックを特定する必要があります。

a) クラス マップを作成します。 **class-map type inspect sip [match-all | match-any] class_map_name**

class_map_name には、クラス マップの名前を指定します。**match-all** キーワードはデフォルトです。トラフィックがクラスマップと一致するには、すべての基準と一致する必要があります。これを指定します。**match-any** キーワードは、トラフィックが少なくとも1つの **match** ステートメントと一致したらクラス マップと一致することを指定します。CLI がクラス マップ コンフィギュレーション モードに入り、1 つ以上の **match** コマンドを入力できます。

- b) (任意) クラス マップに説明を追加します。**description string**

string には、クラス マップの説明を 200 文字以内で指定します。

- c) 次のいずれかの **match** コマンドを使用して、アクションを実行するトラフィックを指定します。**match not** コマンドを使用すると、**match not** コマンドの基準に一致しないすべてのトラフィックにアクションが適用されます。

- **match [not] called-party regex** {*regex_name* | **class** *class_name*} : 指定された正規表現または正規表現クラスに対して、To ヘッダーで指定された着信側を照合します。
- **match [not] calling-party regex** {*regex_name* | **class** *class_name*} : 指定された正規表現または正規表現クラスに対して、From ヘッダーで指定された発信側を照合します。
- **match [not] content length gt bytes** : SIP ヘッダーのコンテンツの長さが指定されたバイト数 (0 ~ 65536) を超えているメッセージを照合します。
- **match [not] content type** {**sdp** | **regex** {*regex_name* | **class** *class_name*}} : コンテンツ タイプを SDP として、または指定された正規表現または正規表現クラスに対して照合します。
- **match [not] im-subscriber regex** {*regex_name* | **class** *class_name*} : 指定された正規表現または正規表現クラスに対して SIP IM サブスクライバを照合します。
- **match [not] message-path regex** {*regex_name* | **class** *class_name*} : 指定された正規表現または正規表現クラスに対して SIP via ヘッダーを照合します。
- **match [not] request-method method** : ack、bye、cancel、info、invite、message、notify、options、prack、refer、register、subscribe、unknown、update の SIP 要求方式を照合します。
- **match [not] third-party-registration regex** {*regex_name* | **class** *class_name*} : 指定された正規表現または正規表現クラスに対してサードパーティ登録の要求者を照合します。
- **match [not] uri {sip | tel} length gt bytes** : 指定された長さ (0 ~ 65536 バイト) を超えている、選択したタイプ (SIP または TEL) の SIP ヘッダーの URI を照合します。

- d) クラス マップ コンフィギュレーション モードを終了するには、「**exit**」と入力します。

ステップ 2 SIP インスペクションポリシーマップを作成します。**policy-map type inspect sip** *policy_map_name*
policy_map_name には、ポリシーマップの名前を指定します。CLI はポリシーマップ コンフィギュレーション モードに入ります。

ステップ 3 (任意) 説明をポリシーマップに追加します。**description string**

ステップ 4 一致したトラフィックにアクションを適用するには、次の手順を実行します。

- a) 次のいずれかの方法を使用して、アクションを実行するトラフィックを指定します。
 - SIP クラスマップを作成した場合は、次のコマンドを入力してそれを指定します。 **class** *class_map_name*
 - SIP クラス マップで記述された **match** コマンドの1つを使用して、ポリシーマップでトラフィックを直接指定します。 **match not** コマンドを使用すると、**match not** コマンドの基準に一致しないすべてのトラフィックにアクションが適用されます。
- b) 次のコマンドのいずれかを入力して、一致するトラフィックに対して実行するアクションを指定します。
 - **drop** : 一致するすべてのパケットをドロップします。
 - **drop-connection** : パケットをドロップし、接続を閉じます。
 - **reset** : パケットをドロップし、接続を閉じ、サーバとクライアントの両方またはいずれかに TCP リセットを送信します。
 - **log** : システム ログ メッセージを送信します。このオプションは単独で使用するか、または他のアクションのいずれかと一緒に使用できます。
 - **rate-limit message_rate** : メッセージのレートを制限します。レート制限は、「invite」および「register」に一致する要求方式の場合にのみ使用できます。

ポリシーマップには、複数の **class** コマンドまたは **match** コマンドを指定できます。 **class** コマンドと **match** コマンドの順序については、 [複数のトラフィッククラスの処理方法 \(365 ページ\)](#) を参照してください。

ステップ 5 インスペクションエンジンに影響のあるパラメータを設定するには、次の手順を実行します。

- a) パラメータ コンフィギュレーション モードを開始します。

```
hostname (config-pmap) # parameters
hostname (config-pmap-p) #
```

- b) 1 つまたは複数のパラメータを設定します。次のオプションを設定できます。オプションをディセーブルにするには、コマンドの **no** 形式を使用してください。
 - **im** : インスタント メッセージングをイネーブルにします。
 - **ip-address-privacy** : IP アドレスのプライバシーをイネーブルにし、サーバとエンドポイントの IP アドレスを非表示にします。
 - **max-forwards-validation action {drop | drop-connection | reset | log} [log]** : これにより、宛先に到達するまで0にすることができないMax-Forwardsヘッダーの値がチェックされます。また、不適合なトラフィックに対して実行するアクション（パケットのドロップ、接続のドロップ、リセット、またはログ）と、ログをイネーブルまたはディセーブルのどちらにするかを選択する必要があります。

- **rtp-conformance [enforce-payloadtype]** : ピンホール上を流れる RTP パケットのプロトコル準拠をチェックします。オプションの **enforce-payloadtype** キーワードを指定すると、シグナリング交換に基づいてペイロードタイプを強制的に音声やビデオにします。
- **software-version action {mask [log] | log}** : Server および User-Agent (エンドポイント) ヘッダーフィールドを使用するソフトウェアバージョンを識別します。SIP メッセージのソフトウェアバージョンをマスクしてオプションでロギングするか、単にロギングのみ実行することができます。
- **state-checking action {drop | drop-connection | reset | log} [log]** : 状態遷移チェックをイネーブルにします。また、不適合なトラフィックに対して実行するアクション (パケットのドロップ、接続のドロップ、リセット、またはログ) と、ロギングをイネーブルまたはディセーブルのどちらにするかを選択する必要があります。
- **strict-header-validation action {drop | drop-connection | reset | log} [log]** : RFC 3261 に従って SIP メッセージのヘッダーフィールドの厳密な検証をイネーブルにします。また、不適合なトラフィックに対して実行するアクション (パケットのドロップ、接続のドロップ、リセット、またはログ) と、ロギングをイネーブルまたはディセーブルのどちらにするかを選択する必要があります。
- **traffic-non-sip** : 既知の SIP シグナリングポートで SIP 以外のトラフィックを許可します。
- **trust-verification-server ip ip_address** : 信頼検証サービス サーバを指定します。信頼検証サービス サーバは、HTTPS の確立時に Cisco Unified IP Phone がアプリケーションサーバを認証できるようにします。最大 4 回コマンドを入力して 4 つのサーバを指定できます。SIP インスペクションは登録された電話機ごとに各サーバに対するピンホールを開き、電話機はどれを使用するかを決定します。CUCM サーバで信頼検証サービスサーバを設定します。
- **trust-verification-server port number** : 信頼検証サービス ポートを指定します。デフォルトポートは 2445 です。したがって、サーバが異なるポートを使用する場合にのみ、このコマンドを使用します。使用できるポートの範囲は 1026 ~ 32768 です。
- **uri-non-sip action {mask [log] | log}** : Alert-Info および Call-Info ヘッダーフィールドにある SIP 以外の URI を識別します。SIP メッセージの情報をマスクしてオプションでロギングするか、単にロギングのみ実行することができます。

例

次の例は、SIP を使用したインスタントメッセージをディセーブルにする方法を示しています。

```
hostname(config)# policy-map type inspect sip mymap
hostname(config-pmap)# parameters
```

```
hostname(config-pmap-p)# no im

hostname(config)# policy-map global_policy
hostname(config-pmap)# class inspection_default
hostname(config-pmap-c)# inspect sip mymap

hostname(config)# service-policy global_policy global
```

次の例は、4つの信頼検証サービスサーバを識別する例を示します。

```
hostname(config)# policy-map type inspect sip sample_sip_map
hostname(config-pmap)# parameters
hostname(config-pmap-p)# trust-verification-server ip 10.1.1.1
hostname(config-pmap-p)# trust-verification-server ip 10.1.1.2
hostname(config-pmap-p)# trust-verification-server ip 10.1.1.3
hostname(config-pmap-p)# trust-verification-server ip 10.1.1.4
hostname(config-pmap-p)# trust-verification-server port 2445
```

次のタスク

マップを使用するためのインスペクションポリシーを設定できるようになりました。[アプリケーションレイヤプロトコルインスペクションの設定 \(374 ページ\)](#) を参照してください。

Skinny (SCCP) インスペクション

SCCP (Skinny) アプリケーションインスペクションでは、パケットデータ、ピンホールの動的開放に埋め込まれている IP アドレスとポート番号を変換します。また、追加のプロトコル準拠チェックと基本的なステートトラッキングも行います。

SCCP インスペクションはデフォルトではイネーブルです。これは、デフォルト以外の処理が必要な場合、または暗号化されたトラフィックのインスペクションをイネーブルにするために TLS プロキシを設定する場合にのみ設定する必要があります。

ここでは、SCCP アプリケーションインスペクションについて説明します。

SCCP インスペクションの概要

Skinny (SCCP) は、VoIP ネットワークで使用される簡易プロトコルです。SCCP を使用する Cisco IP Phone は、H.323 環境でも使用できます。Cisco CallManager と併用すると、SCCP クライアントは、H.323 準拠端末と同時使用できます。

ASA は、SCCP に対して PAT と NAT をサポートします。IP 電話で使用できるグローバル IP アドレスよりも IP 電話が多い場合は、PAT が必要です。Skinny アプリケーションインスペクションは、SCCP シグナリングパケットの NAT と PAT をサポートすることで、すべての SCCP シグナリングパケットとメディアパケットが ASA を通過できるようにします。

Cisco CallManager と Cisco IP Phones 間の通常のトラフィックは SCCP を使用しており、特別な設定をしなくても SCCP インスペクションによって処理されます。ASA は、TFTP サーバの場所を Cisco IP Phone とその他の DHCP クライアントに送信することで、DHCP オプション 150

および 66 もサポートします。Cisco IP Phone では、デフォルトルートを設定する DHCP オプション 3 を要求に含めることもできます。



(注) ASA は、SCCP プロトコルバージョン 22 以前が稼働している Cisco IP Phone からのトラフィックのインスペクションをサポートします。

Cisco IP Phone のサポート

Cisco CallManager が Cisco IP Phone と比べて高セキュリティ インターフェイスにあるトポロジでは、NAT が Cisco CallManager の IP アドレスに必要な場合、マッピングはスタティックである必要があります。これは、Cisco IP Phone では Cisco CallManager の IP アドレスをコンフィギュレーションで明示的に指定する必要があるためです。スタティック アイデンティティ エントリにより、セキュリティの高いインターフェイス上の Cisco CallManager は Cisco IP Phone からの登録を受け入れることができます。

Cisco IP Phone では、TFTP サーバにアクセスして、Cisco CallManager サーバに接続するために必要な設定情報をダウンロードする必要があります。

TFTP サーバと比較して Cisco IP Phone の方がセキュリティの低いインターフェイス上にある場合は、ACL を使用して UDP ポート 69 の保護された TFTP サーバに接続する必要があります。TFTP サーバに対してはスタティック エントリが必要ですが、識別スタティック エントリにする必要はありません。NAT を使用する場合、識別スタティック エントリは同じ IP アドレスにマッピングされます。PAT を使用する場合は、同じ IP アドレスとポートにマッピングされません。

Cisco IP Phone が TFTP サーバおよび Cisco CallManager と比べてセキュリティの高いインターフェイス上にある場合、Cisco IP Phone が接続を開始できるようにするために、ACL やスタティック エントリは必要ありません。

SCCP インスペクションの制限事項

SCCP インスペクションは、Cisco Unified Communications Manager (CUCM) 7.0、8.0、8.6、および 10.5 でテストされ、サポートされています。CUCM 8.5 または 9.x ではサポートされません。SCCP インスペクションは、他のリリースや製品で機能する場合があります。

内部の Cisco CallManager のアドレスが NAT または PAT 用に別の IP アドレスかポートを設定している場合、ASA は TFTP を経由して転送するファイルの内容に対して NAT または PAT をサポートしていないため、外部の Cisco IP Phone 用の登録は失敗します。ASA は TFTP メッセージの NAT をサポートし、TFTP ファイル用にピンホールを開きますが、ASA は電話の登録中に TFTP によって転送された Cisco IP Phone のコンフィギュレーション ファイルに埋め込まれた Cisco CallManager の IP アドレスとポートを変換することはできません。



- (注) ASA は、コールセットアップ中のコールを除き、SCCP コールのステートフル フェールオーバーをサポートします。

デフォルトの SCCP インスペクション

SCCP インスペクションは、次のデフォルト値を使用してデフォルトでイネーブルになっています。

- 登録：適用強制しない
- メッセージの最大 ID：0x181
- プレフィックスの長さの最小値：4
- メディア タイムアウト：00:05:00
- シグナリング タイムアウト：01:00:00
- RTP 準拠：適用強制しない

暗号化されたトラフィックのインスペクションがイネーブルになっていないことにも注意してください。暗号化されたトラフィックを検査するには、TLS プロキシを設定する必要があります。

Skinny (SCCP) インスペクションポリシーマップの設定

メッセージがパラメータに違反したときのアクションを指定するには、SCCP インスペクションポリシーマップを作成します。作成したインスペクションポリシーマップは、SCCP インスペクションをイネーブルにすると適用できます。

手順

ステップ 1 SCCP インスペクションポリシーマップを作成します：**policy-map type inspect skinny**
policy_map_name

policy_map_name には、ポリシーマップの名前を指定します。CLI はポリシーマップコンフィギュレーションモードに入ります。

ステップ 2 (任意) 説明をポリシーマップに追加します。**description string**

ステップ 3 (任意) SCCP メッセージのステーションメッセージ ID フィールドに基づいてトラフィックをドロップします。

- a) 0x0 ~ 0xffff の 16 進数のステーションメッセージ ID の値に基づいてトラフィックを識別します。**match [not] message-id** コマンドを使用して、単一の ID または ID の範囲を指定で

きます。**match not** コマンドを使用すると、**match not** コマンドの基準に一致しないすべてのトラフィックにアクションが適用されます。

match message-id {*value* | **range** *start_value end_value*}

例：

```
hostname(config-pmap)# match message-id 0x181
hostname(config-pmap)# match message-id range 0x200 0xffff
```

- b) 一致したパケットに対して実行するアクションを指定します。パケットをドロップし、必要に応じてログに記録できます。**drop [log]**
- c) ドロップするすべてのメッセージ ID を指定するまで、このプロセスを繰り返します。

ステップ 4 インスペクションエンジンに影響するパラメータを設定します。

- a) パラメータ コンフィギュレーション モードを開始します。

```
hostname(config-pmap)# parameters
hostname(config-pmap-p)#
```

- b) 1 つまたは複数のパラメータを設定します。次のオプションを設定できます。オプションをディセーブルにするには、コマンドの **no** 形式を使用してください。
 - **enforce-registration** : コールを発信する前に強制的に登録を実行します。
 - **message-ID max hex_value** : 許可される最大 SCCP ステーションメッセージ ID を設定します。メッセージ ID は 16 進数で指定します。デフォルトの最大値は 0x181 です。
 - **rtp-conformance [enforce-payloadtype]** : ピンホール上を流れる RTP パケットのプロトコル準拠をチェックします。オプションの **enforce-payloadtype** キーワードを指定すると、シグナリング交換に基づいてペイロードタイプを強制的に音声やビデオにします。
 - **sccp-prefix-len {max | min} length** : 許可される最大または最小の SCCP プレフィックスの長さを設定します。最小値と最大値の両方を設定するには、このコマンドを 2 回入力します。デフォルトの最小値は 4 で、デフォルトの最大値はありません。
 - **timeout {media | signaling} time** : メディアおよびシグナリング接続のタイムアウトを設定します (hh: mm: ss 形式)。タイムアウトを設定しない場合は、番号に 0 を指定します。デフォルトのメディアタイムアウトは 5 分、デフォルトのシグナリングタイムアウトは 1 時間です。

例

次の例は、SCCP インスペクションポリシーマップを定義する方法を示しています。

```
hostname(config)# policy-map type inspect skinny skinny-map
```

```
hostname(config-pmap)# parameters
hostname(config-pmap-p)# enforce-registration
hostname(config-pmap-p)# match message-id range 200 300
hostname(config-pmap-p)# drop log
hostname(config)# class-map inspection_default
hostname(config-cmap)# match default-inspection-traffic
hostname(config)# policy-map global_policy
hostname(config-pmap)# class inspection_default
hostname(config-pmap-c)# inspect skinny skinny-map
hostname(config)# service-policy global_policy global
```

次のタスク

マップを使用するためのインスペクションポリシーを設定できるようになりました。[アプリケーションレイヤプロトコルインスペクションの設定 \(374 ページ\)](#) を参照してください。

STUN インスペクション

RFC 5389 で定義されている Session Traversal Utilities for NAT (STUN) は、プラグインが不要になるように、ブラウザベースのリアルタイム コミュニケーション用に WebRTC クライアントによって使用されます。WebRTC クライアントは、多くの場合、クラウド STUN サーバを使用してパブリック IP アドレスおよびポートを学習します。WebRTC は、Interactive Connectivity Establishment (ICE、RFC 5245) を使用してクライアント間の接続を確認します。これらのクライアントは、TCP やその他のプロトコルを使用することもできますが、通常、UDP を使用します。

ファイアウォールは、多くの場合、発信 UDP トラフィックをブロックするため、Cisco Spark などの WebRTC 製品が接続を完了できないことがあります。STUN インスペクションでは、STUN エンドポイント用のピンホールが開かれ、STUN と ICES の基本コンプライアンスが適用されます。これにより、両側で接続チェックが確認応答された場合にクライアントの通信が許可されます。このため、これらのアプリケーションをイネーブルにするためにアクセスルールで新しいポートを開く必要がなくなります。

デフォルトのインスペクションクラスで STUN インスペクションをイネーブルにすると、STUN トラフィックに関して TCP/UDP ポート 3478 が監視されます。このインスペクションは、IPv4 アドレスと TCP/UDP のみをサポートします。

STUN インスペクションには NAT に関するいくつかの制限があります。WebRTC トラフィックについては、スタティック NAT/PAT44 がサポートされます。Cisco Spark はピンホールを必要としないので、Spark は追加のタイプの NAT をサポートできます。また、ダイナミック NAT/PAT を含む NAT/PAT64 を Cisco Spark で使用することもできます。

ピンホールが複製される時、STUN インスペクションはフェールオーバーモードとクラスタモードでサポートされます。ただし、トランザクション ID はユニット間で複製されません。STUN 要求の受信後にユニットに障害が発生し、別のユニットが STUN 応答を受信した場合、STUN 応答はドロップされます。

STUN インスペクションのイネーブル化の詳細については、[アプリケーションレイヤプロトコルインスペクションの設定 \(374 ページ\)](#) を参照してください。

音声とビデオのプロトコルインスペクションの履歴

機能名	リリース	機能情報
SIP、SCCP、および TLS プロキシでの IPv6 のサポート	9.3(1)	SIP、SCCP、および TLS プロキシ（SIP または SCCP を使用）を使用している場合、IPv6 トラフィックを検査できるようになりました。 変更されたコマンドはありません。
SIP での信頼検証サービス、NAT66、CUCM 10.5、およびモデル 8831 電話機のサポート。	9.3(2)	SIP インスペクションで信頼検証サービス用サーバを設定できるようになりました。NAT66 も使用できます。SIP インスペクションは CUCM 10.5 でテスト済みです。 trust-verification-server パラメータ コマンドが追加されました。
複数のコアを搭載した ASA での SIP インスペクションのパフォーマンスが向上。	9.4(1)	複数のコアで ASA を通過する SIP シグナリングが複数存在する場合の SIP インスペクションパフォーマンスが向上しました。ただし、TLS、電話、または IME プロキシを使用する場合、パフォーマンスの向上は見られません。 変更されたコマンドはありません。
ASA クラスタリングでの SIP インスペクションのサポート	9.4(1)	ASA クラスタで SIP インスペクションを設定できます。制御フローは、任意のユニットで作成できますが（ロードバランシングのため）、その子データフローは同じユニットに存在する必要があります。TLS プロキシ設定はサポートされていません。 show ssh sessions detail コマンドが導入されました。
電話プロキシおよび UC-IME プロキシに対する SIP インスペクションのサポートが削除されました。	9.4(1)	SIP インスペクションを設定する際、電話プロキシまたは UC-IME プロキシは使用できなくなります。暗号化されたトラフィックを検査するには、TLS プロキシを使用します。 phone-proxy 、 uc-ime の各コマンドが削除されました。 inspect sip コマンドから phone-proxy キーワードと uc-ime キーワードが削除されました。
H.460.18 互換性に関連する H.225 SETUP メッセージの前に着信する H.255 FACILITY メッセージに対する H.323 インスペクションのサポート。	9.6(1)	H.225 FACILITY メッセージが H.225 SETUP メッセージの前に着信する（これは、エンドポイントが H.460.18 に準拠する場合に発生する場合があります）ことを許可するように H.323 インスペクション ポリシー マップを設定できるようになりました。 次のコマンドが導入されました。 early-message 。

機能名	リリース	機能情報
Session Traversal Utilities for NAT (STUN) インスペクション	9.6(2)	<p>Cisco Spark を含む WebRTC アプリケーションの STUN トラフィックを検査できるようになりました。インスペクションでは、リターントラフィックに必要なピンホールが開きます。</p> <p>inspect stun、show asp drop、show conn detail、show service-policy inspect stun の各コマンドが追加または変更されました。</p>
TLS プロキシでの TLSv1.2 と Cisco Unified Communications Manager 10.5.2 のサポート。	9.7(1)	<p>暗号化 SIP 用の TLS プロキシでの TLSv1.2、または Cisco Unified Communications Manager 10.5.2 での SCCP インスペクションを使用できるようになりました。TLS プロキシは、client cipher-suite コマンドの一部として追加された TLSv1.2 暗号スイートをサポートします。</p> <p>client cipher-suite コマンドが変更されました。</p>



第 17 章

モバイル ネットワークのインスペクション

次の項では、LTE などのモバイル ネットワークで使用されるプロトコルに対するアプリケーション インスペクションについて説明します。これらのインスペクションには、キャリア ライセンスが必要です。特定のプロトコルに関してインスペクションを使用する必要がある理由、およびインスペクションを適用する全体的な方法については、[アプリケーション レイヤ プロトコル インスペクションの準備 \(363 ページ\)](#) を参照してください。

- [モバイル ネットワーク インスペクションの概要 \(465 ページ\)](#)
- [モバイル ネットワーク プロトコル インスペクションのライセンス \(473 ページ\)](#)
- [GTP インスペクションのデフォルト \(474 ページ\)](#)
- [モバイル ネットワーク インスペクションの設定 \(474 ページ\)](#)
- [モバイル ネットワーク インスペクションのモニタリング \(509 ページ\)](#)
- [モバイル ネットワーク インスペクションの履歴 \(514 ページ\)](#)

モバイル ネットワーク インスペクションの概要

次の項では、LTE などのモバイル ネットワークで使用されるプロトコルに対応するインスペクションについて説明します。インスペクションに加えて SCTP トラフィックで利用できるサービスは他にもあります。

GTP インスペクションの概要

GPRS トンネリング プロトコルは、General Packet Radio Service (GPRS) トラフィック用に GSM、UMTS および LTE ネットワークで使用されます。GTP は、トンネル制御および管理 プロトコルを提供します。このプロトコルによるトンネルの作成、変更、および削除により、モバイル ステーションに GPRS ネットワーク アクセスが提供されます。GTP は、ユーザ データ パケットの伝送にもトンネリング メカニズムを使用します。

サービス プロバイダー ネットワークは、GTP を使用して、エンドポイント間の GPRS バック ボーンを介してマルチプロトコル パケットをトンネリングします。GTPv0-1 では、GTP は gateway GPRS support node (GGSN) と serving GPRS support node (SGSN) 間のシグナリングの

ために使用されます。GTPv2 では、シグナリングは Packet Data Network Gateway (PGW) と Serving Gateway (SGW) および他のエンドポイント間で行われます。GGSN/PGW は、GPRS 無線データネットワークと他のネットワークとの間のインターフェイスです。SGSN/SGW は、モビリティ、データセッション管理、およびデータ圧縮を実行します。

ASA を使用して、不正なローミングパートナーに対する保護を行えます。デバイスをホームの GGSN/PGW エンドポイントと訪問した SGSN/SGW エンドポイント間に配置し、トラフィック上で GTP インスペクションを使用します。GTP インスペクションは、これらのエンドポイント間のトラフィックでのみ動作します。GTPv2 では、これは S5/S8 インターフェイスとして知られています。

GTP および関連する規格は、3GPP (第 3 世代パートナーシップ プロジェクト) によって定義されます。詳細については、<http://www.3gpp.org> を参照してください。

次に、GTP インスペクションに関する制限事項の一部を示します。

- GTPv2 ピギーバック メッセージはサポートされていません。これらは常にドロップされます。
- GTPv2 emergency UE attach は、IMSI (International Mobile Subscriber Identity) が含まれている場合にのみサポートされます。
- GTP インスペクションは初期のデータは検査しません。つまり、セッション要求の作成直後かつセッション応答の作成前に PGW または SGW から送信されたデータのことです。
- GTPv2 の場合、インスペクションは 3GPP 29.274 リリース 10 バージョン 13 までサポートしています。GTPv0/v1 の場合、3GPP 29.060 のリリース 9 までサポートされます。
- GTP インスペクションは、セカンダリ PDP コンテキストへの SGSN 間ハンドオフをサポートしていません。インスペクションは、プライマリおよびセカンダリ両方の PDP コンテキストに対しハンドオフを実行する必要があります。

Stream Control Transmission Protocol (SCTP) インスペクションとアクセス制御

SCTP (Stream Control Transmission Protocol) は RFC 4960 で説明されています。プロトコルは IP 経由のテレフォニー シグナリング プロトコル SS7 をサポートしており、4G LTE モバイルネットワーク アーキテクチャにおける複数のインターフェイス用の転送プロトコルでもあります。

SCTP は、TCP や UDP と同様、プロトコルスタックの IP の最上部で動作するトランスポート層プロトコルです。ただし、SCTP は、1 つ以上の送信元 IP アドレスまたは宛先 IP アドレス上の 2 つのエンドノード間でアソシエーションと呼ばれる論理的な通信チャネルを作成します。これはマルチホーミングと呼ばれます。アソシエーションでは、各ノード (送信元と宛先) での IP アドレスのセットと、各ノードでのポートが定義されます。セット内の任意の IP アドレスは、複数の接続を形成するためにこのアソシエーションに関連付けられたデータパケットの送信元または宛先 IP アドレスとして使用できます。各接続内では、メッセージを送信するた

めに複数のストリームが存在する可能性があります。SCTP 内のストリームは、論理的なアプリケーションデータチャンネルを表します。

次の図は、アソシエーションとそのストリームとの関係を示しています。

図 52: SCTP アソシエーションとストリームの関係

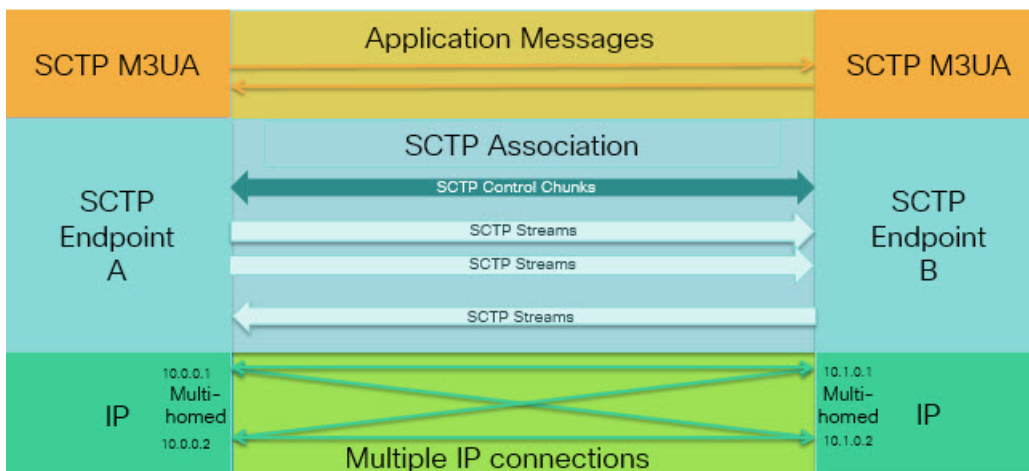

ASA を通過する SCTP トラフィックがある場合、SCTP ポートに基づいてアクセスを制御し、アプリケーション層のインスペクションを実行して、接続を有効にし、オプションでペイロードプロトコル ID でフィルタリングを行い、アプリケーションを選択的にドロップ、ログに記録、またはレート制限できます。



- (注) 各ノードは、最大 3 つの IP アドレスを持つことができます。上限である 3 を超えたアドレスは無視され、アソシエーションに含まれません。セカンダリ IP アドレスのピンホールは、自動的に開きます。これらを許可するアクセス制御ルールを記述する必要はありません。

次の項では、SCTP トラフィックで利用できるサービスについて詳しく説明します。

SCTP ステートフルインスペクション

TCP と同様、SCTP トラフィックは、正しく構造化されたトラフィックと RFC 4960 の限定的な適用についてレイヤ 4 で自動的に検査されます。次のプロトコル要素が検査され、適用されます。

- チャンクのタイプ、フラグ、および長さ。
- 検証タグ。
- 送信元ポートと宛先ポート。アソシエーションリダイレクト攻撃を防ぐため。
- IP アドレス。

SCTP ステートフルインスペクションは、アソシエーションの状態に基づいてパケットの受け入れまたは拒否を行います。

- 最初のアソシエーション確立のための 4 方向開閉シーケンスの検証。
- アソシエーションおよびストリーム内の TSN の転送進捗状況の確認。
- ハートビートの障害による中断チャンクを確認した場合のアソシエーションの終了。SCTP エンドポイントは、爆弾攻撃に応答して中断チャンクを送信する場合があります。

これらの強制チェックを行わない場合は、[特定のトラフィッククラスの接続の設定 \(すべてのサービス\) \(540 ページ\)](#) で説明されているように、特定のトラフィック クラスに対し SCTP ステート バイパスを設定できます。

SCTP アクセス制御

SCTP トラフィックのアクセスルールを作成できます。これらのルールは TCP/UDP ポートベースのルールと似ており、プロトコルとして単に **sctp** を使用し、ポート番号は SCTP ポートです。SCTP 用のサービス オブジェクトまたはグループを作成するか、またはポートを直接指定できます。次の項を参照してください。

- [サービス オブジェクトとサービス グループの設定 \(15 ページ\)](#)
- [ポートベースの照合に使用する拡張 ACE の追加 \(36 ページ\)](#)

SCTP NAT

SCTP アソシエーション確立メッセージのアドレスにスタティック ネットワーク オブジェクト NAT を適用できます。スタティック Twice NAT を設定できますが、SCTP アソシエーションの宛先部分のトポロジが不明であるため、これは推奨されません。ダイナミック NAT/PAT を使用することはできません。

SCTP 用の NAT は、SCTP アプリケーションレイヤのインスペクションではなく、SCTP ステートフルインスペクションによって決まります。したがって、SCTP ステートバイパスを設定している場合は、NAT トラフィックはできません。

SCTP アプリケーション レイヤのインスペクション

SCTP アプリケーション SCTP インスペクションとフィルタリングを有効にすることにより、アクセスルールをさらに絞り込むことができます。ペイロードプロトコル ID (PPID) に基づいて、SCTP トラフィック クラスを選択的にドロップ、ログに記録、またはレート制限することができます。

PPID でフィルタリングする場合は、次の点に注意してください。

- PPID はデータのかたまりの中にあり、特定の packets は複数のデータ チャンクまたは 1 つの制御チャンクを持つことができます。packet に 1 つの制御チャンクまたは複数のデータ チャンクが含まれている場合、割り当てられたアクションがドロップされても packet はドロップされません。
- PPID フィルタリングを使用して packet をドロップまたはレート制限する場合は、トランスミッタによりドロップされた packet が再送されることに注意してください。レート制限が適用された PPID の packet は再試行で通過する可能性があります、ドロップさ

れた PPID のパケットは再びドロップされます。ネットワーク上のこのような反復的ドロップの最終成果を評価することができます。

SCTP に関する制限事項

SCTP サポートには次の制限事項が含まれます。

- 各ノードは、最大 3 つの IP アドレスを持つことができます。上限である 3 を超えたアドレスは無視され、アソシエーションに含まれません。セカンダリ IP アドレスのピンホールは、自動的に開きます。これらを許可するアクセス制御ルールを記述する必要はありません。
- 使用されないピンホールは、5 分後にタイムアウトします。
- マルチホーム エンドポイントのデュアル スタック IPv4 および IPv6 アドレスはサポートされません。
- ネットワーク オブジェクトスタティック NAT は、唯一サポートされているタイプの NAT です。また、NAT46 および NAT64 はサポートされません。
- SCTP パケットのフラグメンテーションとリアセンブリは、Diameter、M3UA、および SCTP の PPID ベースのインスペクションで処理されたトラフィックにのみ実行されます。
- SCTP で IP アドレスを動的に追加または削除するために使用される ASCONF チャンクは、サポートされません。
- IP アドレスに解決できるホスト名を指定するために使用される、INIT および INIT-ACK SCTP メッセージ内のホスト名パラメータは、サポートされません。
- ASA、またはネットワーク内の他の場所で設定されているかどうかにかかわらず、SCTP/M3UA は等コスト マルチパス ルーティング (ECMP) をサポートしません。ECMP を使用すると、複数のベストパスを介してパケットを宛先にルーティングできます。ただし、単一の宛先への SCTP/M3UA パケット応答は、送出されたときと同じインターフェイスに戻る必要があります。応答が M3UA サーバから送信される可能性があるとしても、常に送出されたときと同じインターフェイスに戻る必要があります。この問題の症状として、SCTP INIT-ACK パケットがドロップされます。これは、**show asp drop flow sctp-chunk-init-timeout** カウンタで確認できます。

```
Flow drop:
SCTP INIT timed out (not receiving INIT ACK) (sctp-chunk-init-timeout)
```

この問題が発生した場合は、M3UA サーバへのスタティック ルートを設定するか、またはポリシーベース ルーティングを設定して、INIT-ACK パケットが INIT パケットと同じインターフェイスを確実に通過するネットワーク設計を実装することで解決できます。

Diameter インスペクション

Diameter は、LTE (Long Term Evolution) および IMS (IP Multimedia Subsystem) 用の EPS (Evolved Packet System) などの次世代モバイルと固定電気通信ネットワークで使用される認証、認可、およびアカウントリング (AAA) プロトコルです。RADIUS や TACACS がこれらのネットワークで Diameter に置き換えられます。

Diameter はトランスポート層として TCP および SCTP を使用し、TCP/TLS および SCTP/DTLS によって通信を保護します。また、オプションで、データオブジェクトの暗号化も提供できます。Diameter の詳細については、RFC 6733 を参照してください。

Diameter アプリケーションは、課金のユーザアクセス、サービス認証、QoS、およびレートの決定といったサービス管理タスクを実行します。Diameter アプリケーションは LTE アーキテクチャのさまざまなコントロールプレーン インターフェイスで使用されますが、ASA は、次のインターフェイスについてのみ、Diameter コマンドコードおよび属性値ペア (AVP) を検査します。

- S6a : モビリティ管理エンティティ (MME) - ホームサブスクリプションサービス (HSS)
- S9 : PDN ゲートウェイ (PDG) - 3GPP AAA プロキシ/サーバ
- Rx : ポリシー/課金ルール機能 (PCRF) - コールセッション制御機能 (CSCF)

Diameter インスペクションでは、Diameter エンドポイント用にピンホールを開いて通信を可能にします。このインスペクションは、3GPP バージョン 12 をサポートし、RFC 6733 に準拠しています。TCP/TLS (インスペクションをイネーブルにするときに TLS を指定する場合) および SCTP には使用できますが、SCTP/DTLS には使用できません。SCTP Diameter セッションにセキュリティを提供するには IPsec を使用します。

パケットや接続のドロップまたはロギングなどの特別なアクションを適用するために、オプションで、Diameter インスペクション ポリシー マップを使用し、アプリケーション ID、コマンドコード、および AVP に基づいてトラフィックをフィルタリングできます。新規に登録された Diameter アプリケーション用のカスタム AVP を作成できます。フィルタリングにより、ネットワークで許可するトラフィックを微調整できます。



- (注) 他のインターフェイス上で動作するアプリケーションに対する Diameter メッセージはデフォルトで許可され、渡されます。ただし、アプリケーション ID によってこれらのアプリケーションを破棄するための Diameter インスペクション ポリシー マップを設定できますが、これらのサポートされていないアプリケーションに対してコマンドコードまたは AVP に基づいてアクションを指定することはできません。

M3UA インスペクション

MTP3 User Adaptation (M3UA) は、SS7 Message Transfer Part 3 (MTP3) レイヤと連動する IP ベースアプリケーション用の SS7 ネットワークへのゲートウェイを提供するクライアント/サー

バプロトコルです。M3UAにより、IP ネットワーク上でSS7 ユーザパート（ISUP など）を実行することが可能になります。M3UA は RFC 4666 で定義されています。

M3UA は SCTP をトランスポート層として使用します。SCTP ポート 2905 がデフォルトポートです。

MTP3 レイヤは、ルーティングおよびノードアドレッシングなどのネットワーク機能を提供しますが、ノードの識別にポイントコードを使用します。M3UA 層は、発信ポイントコード（OPC）および宛先ポイントコード（DPC）を交換します。これは、IP が IP アドレスを使用してノードを識別する仕組みと似ています。

M3UA インスペクションは、限定されたプロトコル準拠を提供します。オプションで、厳密なアプリケーションサーバプロセス（ASP）のステートチェックおよび選択されたメッセージの追加のメッセージの検証を実装できます。厳密な ASP のステートチェックが必要なのは、ステートフルフェールオーバーが必要な場合、またはクラスタ内での動作が必要な場合です。ただし、厳密な ASP のステートチェックは、上書きモードでのみ動作し、ロードシェアリングまたはブロードキャストモードで実行している場合は動作しません（RFC 4666 より）。インスペクションは、エンドポイントごとに ASP が 1 つだけあると仮定します。

オプションで、ポイントコードまたはサービスインジケータ（SI）に基づいてアクセスポリシーを適用できます。また、メッセージのクラスおよびタイプに基づいてレート制限を適用できます。

M3UA プロトコル準拠

M3UA インスペクションでは、次の限定されたプロトコルを強制できます。インスペクションは、要件を満たさないパケットをドロップしてログに記録します。

- 共通のメッセージヘッダー。インスペクションでは、共通ヘッダー内のすべてのフィールドを確認します。
 - バージョン 1 のみ。
 - メッセージの長さが正しく設定されている必要があります。
 - 予約済みの値を使用したメッセージタイプのクラスは許可されません。
 - メッセージクラス内での無効なメッセージ ID は許可されません。
- ペイロードデータ メッセージ。
 - 特定のタイプの 1 つのパラメータのみが許可されます。
 - SCTP ストリーム 0 でのデータメッセージは許可されません。
- [Affected Point Code] フィールドは次のメッセージに含まれている必要があり、含まれていない場合、メッセージはドロップされます。利用可能な宛先（DAVA）、利用できない宛先（DUNA）、宛先の状態監査（DAUD）、シグナリング輻輳（SCON）、利用できない宛先ユーザ部（DUPU）、制限された宛先（DRST）。
- 次のメッセージについてメッセージタグの検証を有効にすると、特定のフィールドの内容が確認および検証されます。検証で合格しなかったメッセージはドロップされます。

- 利用できない宛先ユーザ部 (DUPU) : ユーザ/理由フィールドが存在し、有効な理由およびユーザ コードのみが含まれている必要があります。
- エラー : すべての必須フィールドが存在し、許可された値のみが含まれている必要があります。各エラーメッセージには、そのエラー コードの必須フィールドが含まれている必要があります。
- 通知 : ステータスタイプおよびステータス情報フィールドには、許可された値のみが含まれている必要があります。
- アプリケーションサーバプロセス (ASP) の厳密な状態検証を有効にすると、システムは M3UA セッションの ASP の状態を維持し、検証結果に基づいて ASP メッセージを許可またはドロップします。ASP の厳密な状態検証を無効にすると、すべての ASP メッセージが検査されずに転送されます。

M3UA インスペクションの制限事項

次に、M3UA インスペクションに関する制限事項の一部を示します。

- NAT は、M3UA データに埋め込まれている IP アドレスではサポートされません。
- M3UA の厳密なアプリケーションサーバプロセス (ASP) 状態の確認は、SCTP ステートフルインスペクションと依存性があります。SCTP ステートバイパスと M3UA の厳密な ASP 確認は、同じトラフィック上で実行しないでください。
- 厳密な ASP のステートチェックが必要なのは、ステートフルフェールオーバーが必要な場合、またはクラスタ内での動作が必要な場合です。ただし、厳密な ASP のステートチェックは、上書きモードでのみ動作し、ロードシェアリングまたはブロードキャストモードで実行している場合は動作しません (RFC 4666 より)。インスペクションは、エンドポイントごとに ASP が 1 つだけであると仮定します。

RADIUS アカウンティングインスペクションの概要

RADIUS アカウンティングインスペクションの目的は、RADIUS サーバを使用した GPRS ネットワークの過剰請求攻撃を防ぐことです。RADIUS アカウンティングインスペクションを実行するためにキャリアライセンスは必要ありませんが、GTP インスペクションを実行し、GPRS を設定しなければ意味がありません。

GPRS ネットワークの過剰請求攻撃は、コンシューマに対して、利用していないサービスの請求を行います。この場合、悪意のある攻撃者は、サーバへの接続をセットアップし、SGSN から IP アドレスを取得します。攻撃者がコールを終了しても、攻撃者のサーバはパケットの送信を続けます。このパケットは GGSN によってドロップされますが、サーバからの接続はアクティブなままです。攻撃者に割り当てられていた IP アドレスが解放され、正規ユーザに再割り当てされるので、正規ユーザは、攻撃者が利用するサービスの分まで請求されることとなります。

RADIUS アカウンティングインスペクションは、GGSN へのトラフィックが正規のものかどうかを確認することにより、このような攻撃を防ぎます。RADIUS アカウンティングの機能を正

しく設定しておく、ASA は、RADIUS アカウンティング要求の開始メッセージと終了メッセージに含まれる Framed IP 属性との照合結果に基づいて接続を切断します。終了メッセージの Framed IP 属性の IP アドレスが一致している場合、ASA は、一致する IP アドレスを持つ送信元との接続をすべて検索します。

ASA でメッセージを検証できるように、RADIUS サーバとの事前共有秘密キーを設定することもできます。共有秘密が設定されていない場合、ASA は、ソース IP アドレスが RADIUS メッセージを送信できるよう設定された IP アドレスであるということだけをチェックします。



- (注) GPRS をイネーブルにして RADIUS アカウンティング インスペクションを使用すると、ASA はアカウンティング要求の STOP メッセージで 3GPP-Session-Stop-Indicator をチェックして、セカンダリ PDP コンテキストを正しく処理します。具体的には、ASA では、アカウンティング要求の終了メッセージがユーザセッションおよび関連するすべての接続を終了する前に、メッセージに 3GPP-SGSN-Address 属性が含まれる必要があります。一部のサードパーティの GGSN は、この属性をデフォルトでは送信しない場合があります。

モバイル ネットワーク プロトコル インスペクションのライセンス

次のプロトコルのインスペクションには、次の表に記載されているライセンスが必要です。

- GTP
- SCTP。
- Diameter
- M3UA

モデル	ライセンス要件
<ul style="list-style-type: none"> • ASA 5525-X • ASA 5545-X • ASA 5555-X • ASA 5585-X • ASASM 	キャリア license
ASAv (全モデル)	キャリア ライセンス (デフォルトではイネーブル)
Firepower 4100 の ASA	キャリア ライセンス
Firepower 9300 の ASA	キャリア ライセンス

モデル	ライセンス要件
他のすべてのモデル	キャリア ライセンスは他のモデルでは使用できません。これらのプロトコルは検査できません。

GTP インスペクションのデフォルト

GTP インスペクションはデフォルトではイネーブルになっていません。ただし、ユーザ自身のインスペクション マップを指定せずにイネーブルにすると、次の処理を行うデフォルト マップが使用されます。マップを設定する必要があるのは、異なる値が必要な場合のみです。

- エラーは許可されません。
- 要求の最大数は 200 です。
- トンネルの最大数は 500 です。これは、PDP コンテキスト（エンドポイント）の数に相当します。
- GTP エンドポイントのタイムアウトは 30 分です。エンドポイントには、GSN（GTPv0,1）および SGW/PGW（GTPv2）が含まれています。
- PDP コンテキストのタイムアウトは 30 分です。GTPv2 では、これはベアラ- コンテキスト タイムアウトです。
- 要求のタイムアウトは 1 分です。
- シグナリング タイムアウトは 30 分です。
- トンネリングのタイムアウトは 1 時間です。
- T3 応答タイムアウトは 20 秒です。
- 未知のメッセージ ID はドロップされ、ログに記録されます。この動作は、3GPP が S5S8 インターフェースについて定義するメッセージに制限されます。他の GPRS インターフェースについて定義されたメッセージは、最小限の検査によって許可される場合があります。

未定義のメッセージやシステムでサポートされていない GTP リリースで定義されたメッセージは不明と見なされます。サポート対象のリリースは、GTPv1 リリース 6.1 および GTPv2 リリース 10.13 です。

モバイル ネットワーク インスペクションの設定

モバイル ネットワークで使用されるプロトコルのインスペクションはデフォルトで有効になっていません。モバイル ネットワークをサポートするには、それらを設定する必要があります。

手順

- ステップ1 (任意) [GTP インスペクションポリシーマップの設定 \(475 ページ\)](#)。
- ステップ2 (任意) [SCTP インスペクションポリシーマップの設定 \(480 ページ\)](#)。
- ステップ3 (任意) [Diameter インスペクションポリシーマップの設定 \(481 ページ\)](#)。

ソフトウェアではまだサポートされていない属性値ペア (AVP) でフィルタリングする場合は、Diameter インスペクションポリシーマップで使用するカスタム AVP を作成できます。[カスタム Diameter 属性値ペア \(AVP\) の作成 \(486 ページ\)](#) を参照してください。

- ステップ4 (任意) 暗号化された Diameter TCP/TLS トラフィックを検査する場合は、次の説明に従って、必要な TLS プロキシを作成します。[暗号化された Diameter セッションの検査 \(487 ページ\)](#)
- ステップ5 (任意) [M3UA インスペクションポリシーマップの設定 \(500 ページ\)](#)
- ステップ6 [モバイルネットワークインスペクションのサービスポリシーの設定 \(504 ページ\)](#)。
- ステップ7 (任意) [RADIUS アカウンティングインスペクションの設定 \(506 ページ\)](#)。

RADIUS アカウンティングインスペクションは、過剰請求攻撃から保護します。

GTP インスペクションポリシーマップの設定

GTP トラフィックで追加のパラメーターを実行する際にデフォルトマップがニーズを満たさない場合は、GTP マップを作成し、設定します。

始める前に

一部のトラフィック照合オプションでは、照合のために正規表現を使用します。これらのテクニックの1つを使用する場合は、最初に正規表現または正規表現のクラスマップを作成します。

手順

- ステップ1 GTP インスペクションポリシーマップを作成します。 **policy-map type inspect gtp**
policy_map_name
policy_map_name には、ポリシーマップの名前を指定します。CLI はポリシーマップコンフィギュレーションモードに入ります。
- ステップ2 (任意) 説明をポリシーマップに追加します。 **description string**
- ステップ3 一致したトラフィックにアクションを適用するには、次の手順を実行します。
 - a) 次のいずれかの **match** コマンドを使用して、アクションを実行するトラフィックを指定します。 **match not** コマンドを使用すると、**match not** コマンドの基準に一致しないすべてのトラフィックにアクションが適用されます。

- **match [not] apn regex** {*regex_name* | **class** *class_name*} : 指定した正規表現または正規表現クラスに対する Access Point Name (APN) に一致します。
- **match [not] message** {*v1* | *v2*} **id** {*message_id* | **range** *message_id 1* *message_id 2*} : メッセージ ID (1 ~ 255) を照合します。1つの ID または ID の範囲を指定できます。メッセージが GTPv0/1 用 (*v1*) か GTPv2 用 (*v2*) かを指定する必要があります。
- **match [not] message length min bytes max bytes** : UDP ペイロード (GTP ヘッダーと残りのメッセージ) の長さが最小値と最大値の間 (1 ~ 65536) であるメッセージを照合します。
- **match [not] msisdn regex** {*regex_name* | **class** *class_name*} : PDP コンテキスト作成要求、セッション作成要求、およびベアラー変更応答のメッセージ内のモバイルステーション国際サブスクライバ電話番号 (MSISDN) 情報要素を指定した正規表現または正規表現クラスと照合します。正規表現では、特定の MSISDN または MSISDN の範囲を最初の x 桁に基づいて識別できます。MSISDN フィルタリングは GTPv1 および GTPv2 のみでサポートされています。
- **match [not] selection-mode mode_value** : PDP コンテキスト作成要求内の選択モードの情報要素を照合します。選択モードでは、メッセージにアクセスポイント名 (APN) の発信元を指定しますが、次のいずれかになります。選択モードフィルタリングは、GTPv1 および GTPv2 のみでサポートされています。
 - 0 : 確認済み。APN はモバイルステーションまたはネットワークによって指定されており、サブスクリプションが確認されています。
 - 1 : モバイルステーション。APN はモバイルステーションによって指定されており、サブスクリプションは確認されていません。
 - 2 : ネットワーク。APN はネットワークによって指定されており、サブスクリプションは確認されていません。
 - 3 : 予約済み (未使用)
- **match [not] version** {*version_id* | **range** *version_id 1* *version_id 2*} : 0 ~ 255 のいずれかの GTP バージョンに一致します。1つのバージョンまたはバージョンの範囲を指定できます。

b) 次のコマンドのいずれかを入力して、一致するトラフィックに対して実行するアクションを指定します。

- **drop [log]** : 一致するすべてのパケットをドロップします。システム ログ メッセージも送信するには、**log** キーワードを追加します。
- **rate-limit message_rate** : メッセージのレートを制限します。このオプションでは、**message id** のみ使用できます。

ポリシーマップでは、複数の **match** コマンドを指定できます。**match** コマンドの順序については、[複数のトラフィッククラスの処理方法 \(365 ページ\)](#) を参照してください。

ステップ 4 インスペクションエンジンに影響のあるパラメータを設定するには、次の手順を実行します。

- a) パラメータ コンフィギュレーション モードを開始します。

```
hostname(config-pmap)# parameters
hostname(config-pmap-p)#
```

- b) 1 つまたは複数のパラメータを設定します。次のオプションを設定できます。オプションをディセーブルにするには、コマンドの **no** 形式を使用してください。

- **anti-replay[window_size]** : GTP-U メッセージのスライディング ウィンドウを指定することによって、アンチリプレイをイネーブルにします。スライディング ウィンドウのサイズはメッセージの数であり、128、256、512、または 1024 になります。サイズを指定しないと、デフォルトで 512 になります。有効なメッセージが表示されると、ウィンドウは新しいシーケンス番号に移行します。シーケンス番号は 0 ~ 65535 の範囲であり、最大値に達するとラッピングされます。また、これらは PDP コンテキストごとに一意です。メッセージは、シーケンス番号がウィンドウ内であれば有効と見なされます。アンチリプレイは、ハッカーが GTP データ パケットをキャプチャし、それらをリプレイするときに発生する可能性があるセッションハイジャックや DoS 攻撃を防ぐのに役立ちます。
- **permit errors** : 無効な GTP パケットや別の方法で解析されるとドロップされるパケットを許可します。
- **request-queue max_requests** : キューで応答待ちができる GTP 要求数の最大値を設定します。デフォルトは 200 です。この上限に達した後に新しい要求が到着すると、最も長い時間キューに入っていた要求が削除されます。「Error Indication」、「Version Not Supported」および「SGSN Context Acknowledge」というメッセージは、要求と見なされないため、応答待ち要求のキューに入れられません。
- **tunnel-limit max_tunnels** : 許可されるアクティブな GTP トンネルの最大数を設定します。これは、PDP コンテキストまたはエンドポイントの数に相当します。デフォルトは 500 です。このコマンドで指定したトンネル数に達すると、新しい要求はドロップされます。
- **timeout {endpoint | pdp-context | request | signaling | t3-response | tunnel} time** : 指定したサービスのアイドル タイムアウトを設定します (hh: mm: ss 形式)。タイムアウトを設定しない場合は、番号に 0 を指定します。このコマンドは、タイムアウトごとに別々に入力します。
 - **endpoint** : GTP エンドポイントが削除されるまでの非アクティブ時間の最大値。
 - **pdp-context** : GTP セッションの PDP コンテキストを削除するまでの非アクティブ時間の最大値。GTPv2 では、これはベアラ コンテキストです。
 - **request** : 要求キューから要求が削除されるまでの非アクティブ時間の最大値。ドロップされた要求への後続の応答もドロップされます。
 - **signaling** : GTP シグナリングが削除されるまでの非アクティブ時間の最大値。
 - **t3-response** : 接続を除去する前に応答を待機する最大時間。

- **tunnel** : GTP トンネルが切断されるまでの非アクティブ時間の最大値。

ステップ 5 パラメータ コンフィギュレーションモードになっている間に、IP パケットとアンチスプーフィングに対して GTP-U チェックを設定します。

gtp-u-header-check[anti-spoofing [gtpv2-dhcp-bypass | gtpv2-dhcp-drop]]

キーワードを指定しないと、このコマンドは GTP データ パケットの内部ペイロードが有効な IP パケットであるかどうかを確認し、非 IP ヘッダーがある場合はそのパケットをドロップします。

また、**anti-spoofing** キーワードを含めると、内部ペイロードの IP ヘッダー内のモバイル ユーザ IP アドレスを GTP 制御メッセージ（セッション作成応答など）に割り当てた IP アドレスと一致しているかどうかを確認し、IP アドレスが一致しない場合はそのメッセージをドロップします。モバイル ステーションが DHCP を使用してそのアドレスを取得する場合、GTPv2 でのエンドユーザの IP アドレスは 0.0.0.0 になります。その場合、システムは内部パケットで検出した最初の IP アドレスを使用してエンドユーザ IP アドレスを更新します。次のキーワードを使用して、DHCP で取得したアドレスのデフォルトの動作を変更できます。

- **gtpv2-dhcp-bypass** : 0.0.0.0 アドレスを更新しません。その代わりに、エンドユーザの IP アドレスが 0.0.0.0 の場合はパケットを許可します。IP アドレスの取得に DHCP を使用すると、このオプションはアンチスプーフィング チェックをバイパスします。
- **gtpv2-dhcp-drop** : 0.0.0.0 アドレスを更新しません。その代わりに、エンドユーザの IP アドレスが 0.0.0.0 の場合はすべてのパケットをドロップします。このオプションは、IP アドレスの取得に DHCP を使用するユーザへのアクセスを防ぎます。

ステップ 6 必要に応じて、パラメータ コンフィギュレーションモードに入っている間に、IMSI プレフィックス フィルタリングを設定します。

mcc country_code mnc network_code

デフォルトでは、GTP インスペクションは、有効なモバイル カントリー コード (MCC) とモバイル ネットワーク コード (MNC) の組み合わせをチェックしません。IMSI プレフィックス フィルタリングを設定すると、受信パケットの IMSI の MCC と MNC が、設定された MCC と MNC の組み合わせと比較され、一致しないものはドロップされます。

モバイル カントリー コードは 0 以外の 3 桁の数字で、1 桁または 2 桁の値のプレフィックスとして 0 が追加されます。モバイル ネットワーク コードは 2 桁または 3 桁の数字です。

割り当てられたすべての MCC と MNC の組み合わせを追加します。デフォルトでは、ASA は MNC と MCC の組み合わせが有効であるかどうかをチェックしないため、設定した組み合わせが有効であるかどうかを確認する必要があります。MCC および MNC コードの詳細については、ITU E.212 勧告『*Identification Plan for Land Mobile Stations*』を参照してください。

ステップ 7 必要に応じて、パラメータ コンフィギュレーション モードに入っている間に、GSN または PGW プーリングを設定します。

permit-response to-object-group SGSN-SGW_name from-object-group GSN-PGW_pool

ASA が GTP インスペクションを実行する場合、デフォルトで ASA は、GTP 要求で指定されていない GSN または PGW からの GTP 応答をドロップします。これは、GSN または PGW のプール間でロードバランシングを使用して、GPRS の効率とスケーラビリティを高めているときに発生します。

GSN/PGW プーリングを設定し、ロードバランシングをサポートするために、GSN/PGW エンドポイントを指定するネットワークオブジェクトグループを作成し、これを **from-object-group** パラメータで指定します。同様に、SGSN/SGW のためにネットワークオブジェクトグループを作成し、**to-object-group** パラメータとして選択します。応答している GSN/PGW が GTP 要求の送信先の GSN/PGW と同じオブジェクトグループに属している場合、および応答している GSN/PGW による GTP 応答の送信が許可されている先のオブジェクトグループに SGSN/SGW がある場合、ASA はその応答を許可します。

ネットワークオブジェクトグループは、エンドポイントをホストアドレスまたはエンドポイントを含むサブネットから識別できます。

例：

次に、GSN/PGW プーリングの例を示します。クラス C ネットワーク全体が GSN/PGW プールとして定義されていますが、ネットワーク全体を指定する代わりに、複数の個別の IP アドレスを **network-object** コマンドで 1 つずつ指定できます。この例では、次に、プールから SGSN/SgW への応答を許可するように、GTP インスペクションマップを変更します。

```
hostname(config)# object-group network gsnpool32
hostname(config-network)# network-object 192.168.100.0 255.255.255.0
hostname(config)# object-group network sgsn32
hostname(config-network)# network-object host 192.168.50.100

hostname(config)# policy-map type inspect gtp gtp-policy
hostname(config-pmap)# parameters
hostname(config-pmap-p)# permit-response to-object-group sgsn32
from-object-group gsnpool32
```

例

次の例は、ネットワークのトンネル数を制限する方法を示しています。

```
hostname(config)# policy-map type inspect gtp gmap
hostname(config-pmap)# parameters
hostname(config-pmap-p)# tunnel-limit 3000

hostname(config)# policy-map global_policy
hostname(config-pmap)# class inspection_default
hostname(config-pmap-c)# inspect gtp gmap

hostname(config)# service-policy global_policy global
```

次のタスク

マップを使用するためのインスペクションポリシーを設定できるようになりました。[モバイルネットワーク インスペクションのサービスポリシーの設定 \(504 ページ\)](#) を参照してください。

SCTP インスペクションポリシー マップの設定

レート制限などのアプリケーション固有のペイロードプロトコルID (PPID) に基づいて SCTP トラフィックに代替アクションを適用するには、サービスポリシーで使用される SCTP インスペクションポリシー マップを作成します。



- (注) PPID はデータのかたまりの中にあり、特定の packets は複数のデータ チャンクまたは 1 つの制御チャンクを持つことができます。packet に 1 つの制御チャンクまたは複数のデータ チャンクが含まれている場合、割り当てられたアクションがドロップされても packet はドロップされません。たとえば、PPID 26 をドロップする SCTP インスペクションポリシー マップを設定すると、PPID 26 データ チャンクは、Diameter PPID データ チャンクを持つ packet に結合され、その packet はドロップされません。

手順

ステップ 1 SCTP インスペクションポリシー マップを作成します。 **policy-map type inspect sctp**
policy_map_name

policy_map_name には、ポリシーマップの名前を指定します。CLI はポリシーマップ コンフィギュレーション モードに入ります。

ステップ 2 (任意) 説明をポリシーマップに追加します。 **description string**

ステップ 3 SCTP データ チャンクの PPID に基づいて、トラフィックをドロップ、レート制限、またはログに記録します。

- a) PPID に基づいてトラフィックを識別します。

match[not] ppid ppid_1 [ppid_2]

ppid_1 は PPID 番号 (0 ~ 4294967295) または名前です (使用可能な名前については CLI ヘルプを参照してください)。PPID の範囲を指定するには、2 番目 (より大きい) の PPID、*ppid_2* を含めることができます。 **match not ppid** を使用して PPID または範囲に一致しないトラフィックを特定します。

SCTP PPID の現在のリストは

<http://www.iana.org/assignments/sctp-parameters/sctp-parameters.xhtml#sctp-parameters-25> で確認できます。

- b) 一致した packet に対して実行するアクションを指定します。

- **drop** : 一致するすべての packet をドロップまたはログに記録します。

- **log** : システム ログ メッセージを送信します。
- **rate-limit rate** : メッセージのレートを制限します。レートは、キロビット/秒 (kbps) 単位です。

c) 選択的に処理するすべての PPID を識別するまで、プロセスを繰り返します。

例

次の例では、未割り当ての PPID (この例の作成時点で未割り当て) をドロップし、PPID 32 ~ 40 をレート制限し、Diameter PPID をログに記録するインスペクションポリシーマップを作成します。このサービスポリシーは、すべての SCTP トラフィックを照合する `inspection_default` クラスにインスペクションを適用します。

```
policy-map type inspect sctp sctp-pmap
  match ppid 58 4294967295
    drop
  match ppid 26
    drop
  match ppid 49
    drop
  match ppid 32 40
    rate-limit 1000
  match ppid diameter
    log

policy-map global_policy
  class inspection_default
    inspect sctp sctp-pmap
!
service-policy global_policy global
```

次のタスク

マップを使用するためのインスペクションポリシーを設定できるようになりました。[モバイルネットワーク インスペクションのサービスポリシーの設定 \(504 ページ\)](#) を参照してください。

Diameter インスペクションポリシー マップの設定

さまざまな Diameter プロトコル要素でフィルタリングするための Diameter インスペクションポリシーマップを作成できます。その後、接続を選択的にドロップまたはログに記録できます。

Diameter メッセージフィルタリングを設定するには、これらのプロトコル要素は RFC および技術仕様で定義されているので、これらの要素について詳しい知識を持っている必要があります。たとえば、IETF には、<http://www.iana.org/assignments/aaa-parameters/aaa-parameters.xhtml> に示す登録済みアプリケーション、コマンドコード、および属性値ペアのリストがありますが、

Diameter インスペクションではリストされているすべての項目をサポートしていません。技術仕様については、3GPP Web サイトを参照してください。

始める前に

一部のトラフィック照合オプションでは、照合のために正規表現を使用します。これらのテクニックの1つを使用する場合は、最初に正規表現または正規表現のクラスマップを作成します。

手順

ステップ 1 (任意) 次の手順に従って、Diameter インスペクションのクラスマップを作成します。

クラスマップは複数のトラフィックとの照合をグループ化します。または、**match** コマンドを直接ポリシーマップに指定できます。クラスマップを作成することとインスペクションポリシーマップでトラフィックとの照合を直接定義することの違いは、クラスマップでは複雑な照合基準を作成でき、クラスマップを再利用できるということです。

クラスマップと照合しないトラフィックを指定するには、**match not** コマンドを使用します。たとえば、**match not** コマンドで文字列「example.com」を指定すると、「example.com」が含まれるすべてのトラフィックはクラスマップと照合されません。

このクラスマップで指定するトラフィックに対しては、インスペクションポリシーマップでトラフィックに対して実行するアクションを指定します。

match コマンドごとに異なるアクションを実行する場合、ポリシーマップに直接トラフィックを特定する必要があります。

a) クラスマップを作成します。 **class-map type inspect diameter [match-all | match-any]**
class_map_name

class_map_name には、クラスマップの名前を指定します。**match-all** キーワードはデフォルトです。トラフィックがクラスマップと一致するには、すべての基準と一致する必要があります。これを指定します。**match-any** キーワードは、トラフィックが少なくとも1つの **match** ステートメントと一致したらクラスマップと一致することを指定します。CLI がクラスマップコンフィギュレーションモードに入り、1つ以上の **match** コマンドを入力できます。

b) (任意) クラスマップに説明を追加します。 **description string**
string には、クラスマップの説明を 200 文字以内で指定します。

c) 次のいずれかの **match** コマンドを使用して、アクションを実行するトラフィックを指定します。**match not** コマンドを使用すると、**match not** コマンドの基準に一致しないすべてのトラフィックにアクションが適用されます。

- **match [not] application-id app_id [app_id_2]** : アプリケーション識別子を照合します。
app_id は Diameter アプリケーションの名前または番号 (0 ~ 4294967295) です。特定の範囲の連続する番号の付いたアプリケーションを照合する場合は、2つ目の ID を含

めることができます。アプリケーションの名前または番号別に範囲を定義でき、第 1 ID および第 2 ID の間のすべての番号に適用されます。

これらのアプリケーションは IANA に登録されます。次のコアアプリケーションがサポートされますが、他のアプリケーションもフィルタ処理できます。アプリケーション名のリストについては、CLI ヘルプを参照してください。

- **3gpp-rx-ts29214** (16777236)
- **3gpp-s6a** (16777251)
- **3gpp-s9** (16777267)
- **common-message** (0)。(基本 Diameter プロトコル)
- **match [not] command-code code [code_2]**: コマンドコードを照合します。*code* は Diameter コマンドコードの名前または番号 (0 ~ 4294967295) です。特定の範囲の連続する番号の付いたコマンドコードを照合する場合は、2 つ目のコードを含めることができます。コマンドコードの名前または番号別に範囲を定義でき、第 1 コードおよび第 2 コードの間のすべての番号に適用されます。

たとえば、次のコマンドは、Capability Exchange Request/Answer コマンドコードを照合します。

```
match command-code cer-cea
```

- 属性値ペア (AVP) を照合します。

属性によってのみ AVP を照合するには、次の手順を実行します。

match[not] avp コード[*code_2*] [**vendor-id** *id_number*]

属性の値に基づいて AVP を照合する場合:

match[not] avp コード[**vendor-id** *id_number*]値

それぞれの説明は次のとおりです。

- **code**: 属性値ペアの名前または番号 (1 ~ 4294967295)。最初のコードについては、カスタム AVP、RFC または 3GPP 技術仕様に登録されている AVP、およびソフトウェアで直接サポートされている AVP の名前を指定できます。特定の範囲の AVP を照合する場合は、2 つ目のコードを番号のみで指定します。値によって AVP を照合する場合は、2 つ目のコードを指定できません。AVP 名のリストについては、CLI ヘルプを参照してください。
- **vendor-id** *id_number*: (任意) ベンダーの ID 番号 (0 ~ 4294967295) も照合します。たとえば、3GPP ベンダー ID は 10415、IETF は 0。
- **value**: AVP の値の部分。これは、AVP のデータタイプがサポートされている場合のみ設定できます。たとえば、アドレスデータタイプがある AVP の IP アドレスを指定できます。次に、サポートされているデータタイプの値オプションの特定の構文を示します。

- [Diameter Identity]、[Diameter URI]、[Octet String]：これらのデータタイプの照合には正規表現または正規表現クラスオブジェクトを使用します。

{regex regex_name | class regex_class}

- [Address]：照合する IPv4 または IPv6 アドレスを指定します。たとえば、10.100.10.10 または 2001:DB8::0DB8:800:200C:417A。
- [Time]：開始日時と終了日時を指定します。両方を指定する必要があります。時間は 24 時間形式で指定します。

date year month day time hh:mm:ss date year month day time hh:mm:ss

次に例を示します。

```
date 2015 feb 5 time 12:00:00 date 2015 mar 9 time 12:00:00
```

- [Numeric]：番号の範囲を指定します。

range number_1 number_2

有効な番号の範囲は、データタイプによって異なります。

- Integer32：-2147483647 ～ 2147483647
- Integer64：-9223372036854775807 ～ 9223372036854775807
- Unsigned32：0 ～ 4294967295
- Unsigned64：0 ～ 18446744073709551615
- Float32：8 桁の小数点表現
- Float64：16 桁精度の小数点表記

d) クラスマップコンフィギュレーションモードを終了するには、「**exit**」と入力します。

ステップ 2 Diameter インスペクションポリシーマップを作成します。 **policy-map type inspect diameter**
policy_map_name

*policy_map_name*には、ポリシーマップの名前を指定します。CLIはポリシーマップコンフィギュレーションモードに入ります。

ステップ 3 (任意) 説明をポリシーマップに追加します。 **description string**

ステップ 4 一致したトラフィックにアクションを適用するには、次の手順を実行します。

a) 次のいずれかの方法を使用して、アクションを実行するトラフィックを指定します。

- Diameter クラスマップを作成した場合は、次のコマンドを入力してそれを指定します。 **class class_map_name**
- Diameter クラスマップで説明されている **match** コマンドのいずれかを使用して、ポリシーマップに直接トラフィックを指定します。

- b) 次のコマンドのいずれかを入力して、一致するトラフィックに対して実行するアクションを指定します。

- **drop** : 一致するすべてのパケットをドロップします。
- **drop-connection** : パケットをドロップし、接続を閉じます。
- **log** : システム ログ メッセージを送信します。

ポリシー マップには、複数の **class** コマンドまたは **match** コマンドを指定できます。 **class** コマンドと **match** コマンドの順序については、 [複数のトラフィック クラスの処理方法 \(365 ページ\)](#) を参照してください。

例 :

```
hostname(config)# policy-map type inspect diameter diameter-map
hostname(config-pmap)# class diameter-class-map
hostname(config-pmap-c)# drop
hostname(config-pmap-c)# match command-code cer-cea
hostname(config-pmap-c)# log
```

ステップ 5 インспекションエンジンに影響のあるパラメータを設定するには、次の手順を実行します。

- a) パラメータ コンフィギュレーション モードを開始します。

```
hostname(config-pmap)# parameters
hostname(config-pmap-p)#
```

- b) 1 つまたは複数のパラメータを設定します。次のオプションを設定できます。オプションをディセーブルにするには、コマンドの **no** 形式を使用してください。

- **unsupported {application-id |command-code |avp} action log** : ログイングをサポートされていない直径要素に対してイネーブルにします。これらのオプションでは、ソフトウェアで直接サポートされていないアプリケーション ID、コマンド コード、および AVP が指定されます。デフォルトでは、ログイングなしで要素が許可されています。コマンドを 3 回入力して、すべての要素のログイングを有効にできます。
- **strict-diameter {state | session}** : Diameter プロトコルの RFC 6733 への厳密な準拠をイネーブルにします。デフォルトでは、インспекションによって、Diameter のフレームが RFC に準拠していることが確認されます。コマンドを 2 回入力することで、**state** マシン検証または **session** 関連メッセージの検証、あるいはその両方を追加できます。

例 :

```
hostname(config-pmap)# parameters
hostname(config-pmap-p)# unsupported application-id action log
hostname(config-pmap-p)# unsupported command-code action log
hostname(config-pmap-p)# unsupported avp action log
hostname(config-pmap-p)# strict-diameter state
```

```
hostname(config-pmap-p)# strict-diameter session
```

例

次の例は、一部のアプリケーションをログに記録し、特定の IP アドレスをブロックする方法を示しています。

```
class-map type inspect diameter match-any log_app
  match application-id 3gpp-s6a
  match application-id 3gpp-s13

class-map type inspect diameter match-all block_ip
  match command-code cer-cea
  match avp host-ip-address 1.1.1.1

policy-map type inspect diameter diameter_map
  parameters
    unsupported application-id log
  class log_app
    log
  class block_ip
    drop-connection

policy-map global_policy
  class inspection_default
    inspect diameter diameter_map

service-policy global_policy global
```

次のタスク

マップを使用するためのインスペクションポリシーを設定できるようになりました。[モバイルネットワークインスペクションのサービスポリシーの設定 \(504 ページ\)](#) を参照してください。

カスタム Diameter 属性値ペア (AVP) の作成

新しい属性値ペア (AVP) が定義され、登録されると、カスタム Diameter AVP を作成して、Diameter インスペクションポリシーマップにそれらを定義し、使用することができます。RFC または AVP を定義するその他のソースから AVP の作成に必要な情報を取得します。

カスタム AVP は、AVP 照合用の Diameter インスペクションポリシーマップまたはクラスマップで使用する場合にのみ、作成します。

手順

カスタム Diameter AVP を作成します。

diameter avpname code value data-type type [vendor-id id_number] [description text]

それぞれの説明は次のとおりです。

- **name** : 作成しているカスタム AVP の名前 (最大 32 文字)。Diameter インスペクションポリシー マップまたはクラス マップでの `match avp` コマンドでこの名前を参照します。
- **code value** : カスタム AVP コード値 (256 ~ 4294967295)。システムで定義済みのコードとベンダー ID の組み合わせを入力することはできません。
- **data-type type** : AVP のデータ タイプ。次のいずれかの型で AVP を定義できます。新しい AVP が別の型の場合は、その型のカスタム AVP は作成できません。
 - **address** : IP アドレスの場合。
 - **diameter-identity** : Diameter のアイデンティティ データ。
 - **diameter-uri** : Diameter の Uniform Resource Identifier (URI) 。
 - **float32** : 32 ビット浮動小数点。
 - **float64** : 64 ビット浮動小数点。
 - **int32** : 32 ビット整数。
 - **int64** : 64 ビット整数。
 - **octetstring** : オクテット文字列。
 - **time** : 時間の値。
 - **uint32** : 32 ビットの符号なし整数。
 - **uint64** : 64 ビットの符号なし整数。
- **vendor-id id_number** : (任意) AVP を定義したベンダーの 0 ~ 4294967295 の ID 番号。たとえば、3GPP ベンダー ID は 10415、IETF は 0。
- **description text** : (任意) AVP の説明 (最大 80 文字)。スペースを含める場合は、説明を引用符で囲みます。

暗号化された Diameter セッションの検査

Diameter アプリケーションが TCP 上で暗号化されたデータを使用する場合、インスペクションはメッセージのフィルタリングルールを実装するためにパケット内を確認することはできません。したがって、フィルタリングルールを作成し、それらを暗号化された TCP トラフィックにも適用する場合は、TLS プロキシを設定する必要があります。暗号化されたトラフィックで厳密なプロトコルを適用するには、プロキシも必要です。この設定は SCTP/DTLS トラフィックには適用されません。

TLS プロキシは中間者として機能します。このプロキシは、トラフィックを復号化し、検査してから再度暗号化し、目的の宛先に送信します。したがって、接続の両側（Diameter サーバと Diameter クライアント）は ASA を信頼する必要があり、すべての当事者が必要な証明書を保有する必要があります。TLS プロキシを実装するには、デジタル証明書を十分に理解しておく必要があります。ASA 全般設定ガイドのデジタル証明書に関する章を参照してください。

次の図は、Diameter のクライアントおよびサーバと ASA の間の関係と、信頼を確立するための認定要件を示します。このモデルでは、Diameter クライアントは MME（モビリティマネージメント エンティティ）であり、エンドユーザではありません。リンクの各側の CA 証明書は、リンクの反対側の証明書の署名に使用されるものです。たとえば、ASA プロキシ TLS サーバ CA 証明書は、Diameter/TLS クライアント証明書の署名に使用されるものです。

図 53: Diameter TLS インспекション

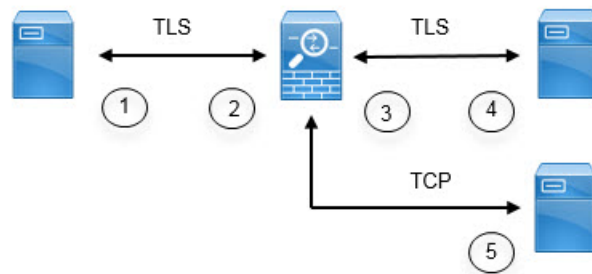

1	Diameter TLS クライアント (MME) <ul style="list-style-type: none"> クライアント ID 証明書 ASA TLS プロキシ サーバの ID 証明書の署名に使用される CA 証明書 	2	ASA プロキシ TLS サーバ <ul style="list-style-type: none"> サーバ ID 証明書 Diameter TLS クライアントの ID 証明書の署名に使用される CA 証明書
3	ASA プロキシ TLS クライアント <ul style="list-style-type: none"> クライアント ID (スタティック または LDC) 証明書 Diameter TLS サーバの ID 証明書の署名に使用される CA 証明書 	4	Diameter TLS サーバ (フル プロキシ) <ul style="list-style-type: none"> サーバ ID 証明書 ASA プロキシ TLS クライアントの ID 証明書の署名に使用される CA 証明書
5	Diameter TCP サーバ (TLS オフロード)	—	—

Diameter インспекション用の TLS プロキシを設定するには、次のオプションがあります。

- フル TLS プロキシ：ASA および Diameter クライアントと ASA および Diameter サーバ間のトラフィックを暗号化します。TLS サーバとの信頼関係を確立するには、次のオプションがあります。

- スタティック プロキシクライアント トラストポイントを使用します。ASA は、Diameter サーバとの通信時に、すべての Diameter クライアントに同じ証明書を示します。Diameter サーバにとって全クライアントが同じように見えるので、クライアントごとに差別化サービスを提供することはできません。一方、このオプションは LDC 方式よりも高速です。
- ローカルダイナミック証明書 (LDC) を使用します。このオプションを使用すると、ASA は Diameter サーバとの通信時に、Diameter クライアントごとに一意の証明書を示します。LDC は、公開キーと ASA からの新しい署名を除き、受信したクライアント ID 証明書からのすべてのフィールドを保持します。この方法では、Diameter サーバでクライアントトラフィックの可視性が向上し、クライアント証明書の特性に基づいて差別化サービスを提供できるようになります。
- TLS オフロード : ASA と Diameter クライアント間のトラフィックを暗号化しますが、ASA と Diameter サーバ間でクリアテキスト接続を使用します。このオプションは、デバイス間のトラフィックが保護された場所から離れることがない確信している場合に、Diameter サーバが ASA と同じデータセンターにあれば実行可能です。TLS オフロードを使用すると、必要な暗号化処理量が減るので、パフォーマンスを向上させることができます。これは、オプションの中で最速です。Diameter サーバは、クライアントの IP アドレスのみに基づいて差別化サービスを適用できます。

3つすべてのオプションは、ASA と Diameter クライアント間の信頼関係に対して同じ設定を使用します。



(注) TLS プロキシは TLSv1.0 ~ 1.2 を使用します。TLS のバージョンと暗号スイートを設定できません。

次の項では、Diameter インスペクション用の TLS プロキシを設定する方法について説明します。

Diameter クライアントとのサーバ信頼関係の設定

ASA は、Diameter クライアントに対して TLS プロキシサーバとして機能します。相互信頼関係を確立するには :

- ASA のサーバ証明書への署名に使用された認証局 (CA) 証明書を Diameter クライアントにインポートする必要があります。これは、クライアントの CA 証明書ストアまたはクライアントが使用する他の場所に保存されている場合があります。証明書の使用の詳細については、クライアントのドキュメントを参照してください。
- ASA がクライアントを信頼できるように、Diameter TLS クライアントの証明書への署名に使用された CA 証明書をインポートする必要があります。

次の手順では、Diameter クライアントの証明書への署名に使用された CA 証明書をインポートし、ASA TLS プロキシサーバで使用する ID 証明書をインポートする方法について説明します。ID 証明書をインポートする代わりに、ASA で自己署名証明書を作成できます。

手順

ステップ1 Diameter クライアントの証明書への署名に使用されている CA 証明書を ASA トラストポイントにインポートします。

この手順によって、ASA が Diameter クライアントを信頼できます。

a) Diameter クライアント用のトラストポイントを作成します。

この例では、**enrollment terminal** は、証明書を CLI に張り付けることを示しています。トラストポイントは **diameter-clients** と呼ばれます。

```
ciscoasa(config)# crypto ca trustpoint diameter-clients
ciscoasa(ca-trustpoint)# revocation-check none
ciscoasa(ca-trustpoint)# enrollment terminal
```

b) 証明書を追加します。

```
ciscoasa(config)# crypto ca authenticate diameter-clients
Enter the base 64 encoded CA certificate.
End with a blank line or the word "quit" on a line by itself
MIIDRTCCAu+gAwIBAgIQKVcqP/KW74VPONZzL+JbRTANBgkqhkiG9w0BAQUFADCB
[certificate data omitted]
/7QEM8izy0EOTSErKu7Nd76jwf5e4qttkQ==
quit

INFO: Certificate has the following attributes:
Fingerprint: 24b81433 409b3fd5 e5431699 8d490d34
Do you accept this certificate? [yes/no]: y
Trustpoint CA certificate accepted.

% Certificate successfully imported
```

ステップ2 証明書をインポートし、ASA プロキシサーバの ID 証明書およびキーペア用のトラストポイントを作成します。

この手順によって、Diameter クライアントが ASA を信頼できます。

a) pkcs12 形式で証明書をインポートします。

次の例では、**tls-proxy-server-tp** がトラストポイント名で、“**123**” が復号パスフレーズです。独自のトラストポイント名およびパスフレーズを使用します。

```
ciscoasa (config)# crypto ca import tls-proxy-server-tp pkcs12 "123"

Enter the base 64 encoded pkcs12.
End with a blank line or the word "quit" on a line by itself:
[PKCS12 data omitted]

quit

INFO: Import PKCS12 operation completed successfully
```



```
ciscoasa (config)#
```

- b) トラストポイントを設定します。

```
ciscoasa(config)# crypto ca trustpoint tls-proxy-server-tp  
ciscoasa(ca-trustpoint)# revocation-check none
```

Diameter インスペクション用のスタティッククライアント証明書によるフル TLS プロキシの設定

Diameter サーバがすべてのクライアントに対して同じ証明書を受け入れることができる場合は、Diameter サーバと通信するときに使用する ASA 用のスタティッククライアント証明書を設定できます。

この設定では、ASA とクライアント間 ([Diameter クライアントとのサーバ信頼関係の設定 \(489 ページ\)](#)) で説明されているように)、および ASA と Diameter サーバ間に相互の信頼関係を確立する必要があります。ASA と Diameter サーバの信頼要件は次のとおりです。

- Diameter サーバの ID 証明書への署名に使用された CA 証明書をインポートする必要がありますので、ASA は、TLS ハンドシェイク中にサーバの ID 証明書を検証できます。
- Diameter サーバも信頼しているクライアント証明書をインポートする必要があります。Diameter サーバがまだ証明書を信頼していない場合は、その署名に使用される CA 証明書をサーバにインポートします。詳細については、Diameter サーバのドキュメントを参照してください。

手順

-
- ステップ 1** Diameter サーバの証明書への署名に使用されている CA 証明書を ASA トラストポイントにインポートします。

この手順によって、ASA が Diameter サーバを信頼できます。

- a) Diameter サーバ用のトラストポイントを作成します。

この例では、**enrollment terminal** は、証明書を CLI に張り付けることを示しています。登録用 URL を使用して、CA との自動登録 (SCEP) を指定することもできます。トラストポイントは **diameter-server** と呼ばれます。

```
ciscoasa(config)# crypto ca trustpoint diameter-server  
ciscoasa(ca-trustpoint)# revocation-check none  
ciscoasa(ca-trustpoint)# enrollment terminal
```

- b) 証明書を追加します。

```

ciscoasa(config)# crypto ca authenticate diameter-server
Enter the base 64 encoded CA certificate.
End with a blank line or the word "quit" on a line by itself
MIIDRTCCAu+gAwIBAgIQKVCqP/KW74VP0NZzL+JbRTANBgkqhkiG9w0BAQUFADCB
[certificate data omitted]
/7QEM8izy0EOTSErKu7Nd76jwf5e4qttkQ==
quit

INFO: Certificate has the following attributes:
Fingerprint: 24b81433 409b3fd5 e5431699 8d490d34
Do you accept this certificate? [yes/no]: y
Trustpoint CA certificate accepted.

% Certificate successfully imported

```

ステップ 2 証明書をインポートし、ASA プロキシクライアントの ID 証明書およびキーペア用のトラストポイントを作成します。

この手順によって、Diameter サーバが ASA を信頼できます。

a) pkcs12 形式で証明書をインポートします。

次の例では、**tls-proxy-client-tp** がトラストポイント名で、“**123**” が復号パスフレーズです。独自のトラストポイント名およびパスフレーズを使用します。

```

ciscoasa (config)# crypto ca import tls-proxy-client-tp pkcs12 "123"

Enter the base 64 encoded pkcs12.
End with a blank line or the word "quit" on a line by itself:
[PKCS12 data omitted]

quit

INFO: Import PKCS12 operation completed successfully

ciscoasa (config)#

```

b) トラストポイントを設定します。

```

ciscoasa(config)# crypto ca trustpoint tls-proxy-client-tp
ciscoasa(ca-trustpoint)# revocation-check none

```

ステップ 3 TLS プロキシを設定します。

a) TLS プロキシに名前を付け、TLS プロキシコンフィギュレーションモードを開始します。

tls-proxy name

b) ASA が Diameter クライアントとの関係においてプロキシサーバとして機能するときに使用されるトラストポイントを識別します。

server trust-point trustpoint_name

(注) テスト目的の場合、またはDiameterクライアントを信頼できると確信している場合は、この手順をスキップして、TLS プロキシコンフィギュレーションに **no server authenticate-client** コマンドを含めることができます。

- c) ASA が Diameter サーバとの関係においてプロキシクライアントとして機能するときを使用されるトラストポイントを識別します。

client trust-point name

- d) (任意) クライアントが使用できる暗号方式を定義します。

client cipher-suite cipher-list

ここで、*cipher-list* には、次の任意の組み合わせを含めることができます。

- **3des-sha1**
- **aes128-sha1**
- **aes256-sha1**
- **des-sha1**
- **null-sha1**
- **rc4-sha1**

複数のオプションはスペースで区切ります。

TLS プロキシで使用できる暗号方式を定義しないと、プロキシサーバは **ssl cipher** コマンドによって定義されたグローバル暗号スイートを使用します。デフォルトでは、グローバル暗号方式レベルは **medium** です。つまり、NULL-SHA、DES-CBC-SHA、およびRC4-MD5を除くすべての暗号方式が使用できます。ASA で一般に使用可能なものとは異なるスイートを使用する場合にのみ、**client cipher-suite** コマンドを指定します。

ASA 上のすべての SSL クライアント接続に最小 TLS バージョンを設定する場合は、**ssl client-version** コマンドを参照してください。デフォルトは TLS v1.0 です。

- e) (任意) サーバが使用できる暗号方式を定義します。

server cipher-suite cipher-list

ここで、*cipher-list* には、次の任意の組み合わせを含めることができます。

- **3des-sha1**
- **aes128-sha1**
- **aes256-sha1**
- **des-sha1**
- **null-sha1**
- **rc4-sha1**

複数のオプションはスペースで区切ります。

TLS プロキシで使用できる暗号方式を定義しないと、プロキシサーバは **ssl cipher** コマンドによって定義されたグローバル暗号スイートを使用します。デフォルトでは、グローバル暗号方式レベルは **medium** です。つまり、NULL-SHA、DES-CBC-SHA、および RC4-MD5 を除くすべての暗号方式が使用できます。ASA で一般に使用可能なものとは異なるスイートを使用する場合にのみ、**server cipher-suite** コマンドを指定します。

ASA 上のすべての SSL サーバ接続に最小 TLS バージョンを設定する場合は、**ssl server-version** コマンドを参照してください。デフォルトは TLS v1.0 です。

例：

```
ciscoasa(config)# tls-proxy diameter-tls-static-proxy
ciscoasa(config-tlsp)# server trust-point tls-proxy-server-tp
ciscoasa(config-tlsp)# client trust-point tls-proxy-client-tp
```

次のタスク

Diameter インспекションで TLS プロキシを使用できるようになりました。[モバイルネットワーク インспекションのサービスポリシーの設定 \(504 ページ\)](#) を参照してください。

Diameter インспекション用のローカルダイナミック証明書によるフル TLS プロキシの設定

Diameter サーバでクライアントごとに一意の証明書が必要な場合は、ローカルダイナミック証明書 (LDC) を生成するように ASA を設定することができます。これらの証明書は、クライアントが接続している間存在し、その後は破棄されます。

この設定では、ASA とクライアント間 ([Diameter クライアントとのサーバ信頼関係の設定 \(489 ページ\)](#) で説明されているように)、および ASA と Diameter サーバ間に相互の信頼関係を確立する必要があります。設定は [Diameter インспекション用のスタティッククライアント証明書によるフル TLS プロキシの設定 \(491 ページ\)](#) で説明するものと同様ですが、Diameter クライアント証明書をインポートする代わりに ASA 上で LDC をセットアップする点が異なります。ASA と Diameter サーバの信頼要件は次のとおりです。

- Diameter サーバの ID 証明書への署名に使用された CA 証明書をインポートする必要がありますので、ASA は、TLS ハンドシェイク中にサーバの ID 証明書を検証できます。
- LDC トラストポイントを作成する必要があります。LDC サーバの CA 証明書をエクスポートし、Diameter サーバにインポートする必要があります。エクスポート設定は次のとおりです。証明書のインポートの詳細については、Diameter サーバのドキュメントを参照してください。

手順

ステップ 1 Diameter サーバの証明書への署名に使用されている CA 証明書を ASA トラストポイントにインポートします。

この手順によって、ASA が Diameter サーバを信頼できます。

a) Diameter サーバ用のトラストポイントを作成します。

この例では、**enrollment terminal** は、証明書を CLI に張り付けることを示しています。登録用 URL を使用して、CA との自動登録 (SCEP) を指定することもできます。トラストポイントは **diameter-server** と呼ばれます。

```
ciscoasa(config)# crypto ca trustpoint diameter-server
ciscoasa(ca-trustpoint)# revocation-check none
ciscoasa(ca-trustpoint)# enrollment terminal
```

b) 証明書を追加します。

```
ciscoasa(config)# crypto ca authenticate diameter-server
Enter the base 64 encoded CA certificate.
End with a blank line or the word "quit" on a line by itself
MIIDRTCCAu+gAwIBAgIQKvcqP/KW74VP0NZZL+JbRTANBgkqhkiG9w0BAQUFADCB
[certificate data omitted]
/7QEM8izy0EOTSErKu7Nd76jwf5e4qttkQ==
quit

INFO: Certificate has the following attributes:
Fingerprint: 24b81433 409b3fd5 e5431699 8d490d34
Do you accept this certificate? [yes/no]: y
Trustpoint CA certificate accepted.

% Certificate successfully imported
```

ステップ 2 ローカル ダイナミック証明書 (LDC) に署名するローカル CA を作成します。

a) トラストポイント用の RSA キーペアを作成します。

この例では、キーペア名は **ldc-signer-key** です。

```
ciscoasa(config)# crypto key generate rsa label ldc-signer-key
INFO: The name for the keys will be: ldc-signer-key
Keypair generation process
ciscoasa(config)#
```

b) LDC 発行元のトラストポイントを作成します。

この例では、トラストポイント名は **ldc-server** で、上記で作成されたキーペアが使用され、自己署名済みの登録が指定されます (**enrollment self**、これは必須です)。ASA の共通名はサブジェクト名として含まれています。Diameter アプリケーションにサブジェクト名に関する固有の要件があるかどうかを確認します。

proxy-ldc-issuer コマンドは、TLS プロキシのダイナミック証明書を発行するトラストポイントに、ローカル CA の役割を定義します。

```
ciscoasa(config)# crypto ca trustpoint ldc-server
ciscoasa(ca-trustpoint)# keypair ldc-signer-key
ciscoasa(ca-trustpoint)# subject-name CN=asa3
ciscoasa(ca-trustpoint)# enrollment self
ciscoasa(ca-trustpoint)# proxy-ldc-issuer
ciscoasa(ca-trustpoint)# exit
```

- c) トラストポイントを登録します。

```
ciscoasa(config)# crypto ca enroll ldc-server
```

ステップ 3 TLS プロキシを設定します。

- a) TLS プロキシに名前を付け、TLS プロキシコンフィギュレーションモードを開始します。

tls-proxy name

- b) ASA が Diameter クライアントとの関係においてサーバとして機能するときに使用されるトラストポイントを識別します。

server trust-point trustpoint_name

(注) テスト目的の場合、または Diameter クライアントを信頼できると確信している場合は、この手順をスキップして、TLS プロキシコンフィギュレーションに **no server authenticate-client** コマンドを含めることができます。

- c) ASA がダイナミック証明書を発行し、Diameter サーバとの関係においてクライアントとして機能するときに使用される LDC トラストポイントを識別します。

client ldc issuer name

- d) LDC キーペアを識別します。LDC トラストポイントで定義されている同じキーを指定します。

client ldc key-pair name

- e) (任意) クライアントが使用できる暗号方式を定義します。

client cipher-suite cipher-list

ここで、*cipher-list* には、次の任意の組み合わせを含めることができます。

- 3des-sha1
- aes128-sha1
- aes256-sha1
- des-sha1
- null-sha1

- **rc4-sha1**

複数のオプションはスペースで区切ります。

TLS プロキシで使用できる暗号方式を定義しないと、プロキシサーバは **ssl cipher** コマンドによって定義されたグローバル暗号スイートを使用します。デフォルトでは、グローバル暗号方式レベルは **medium** です。つまり、NULL-SHA、DES-CBC-SHA、および RC4-MD5 を除くすべての暗号方式が使用できます。ASA で一般に使用可能なものとは異なるスイートを使用する場合にのみ、**client cipher-suite** コマンドを指定します。

ASA 上のすべての SSL クライアント接続に最小 TLS バージョンを設定する場合は、**ssl client-version** コマンドを参照してください。デフォルトは TLS v1.0 です。

- f) (任意) サーバが使用できる暗号方式を定義します。

server cipher-suite *cipher-list*

ここで、*cipher-list* には、次の任意の組み合わせを含めることができます。

- **3des-sha1**
- **aes128-sha1**
- **aes256-sha1**
- **des-sha1**
- **null-sha1**
- **rc4-sha1**

複数のオプションはスペースで区切ります。

TLS プロキシで使用できる暗号方式を定義しないと、プロキシサーバは **ssl cipher** コマンドによって定義されたグローバル暗号スイートを使用します。デフォルトでは、グローバル暗号方式レベルは **medium** です。つまり、NULL-SHA、DES-CBC-SHA、および RC4-MD5 を除くすべての暗号方式が使用できます。ASA で一般に使用可能なものとは異なるスイートを使用する場合にのみ、**server cipher-suite** コマンドを指定します。

ASA 上のすべての SSL サーバ接続に最小 TLS バージョンを設定する場合は、**ssl server-version** コマンドを参照してください。デフォルトは TLS v1.0 です。

例：

```
ciscoasa(config)# tls-proxy diameter-tls-ldc-proxy
ciscoasa(config-tlsp)# server trust-point tls-proxy-server-tp
ciscoasa(config-tlsp)# client ldc issuer ldc-server
ciscoasa(config-tlsp)# client ldc key-pair ldc-signer-key
```

ステップ 4 LDC CA 証明書をエクスポートし、Diameter サーバにインポートします。

- a) 証明書をエクスポートします。

次の例では、LDC トラストポイントは **ldc-server** です。独自の LDC トラストポイント名を指定します。

```
ciscoasa(config)# crypto ca export ldc-server identity-certificate
-----BEGIN CERTIFICATE-----
MIIDbDCCAlSgAwIBAgIQfWQvGFpj7hCCB49+kS4CjANBgkqhkiG9w0BAQUFADAT
MREwDwYDVQQDEwhIdW5ueUJlZTAeFw0xMzA2MjUwMmTE5MzJaFw00ODA2MjUwMmTE5
...[data omitted]...
lJZ48NoI64RqfGC/KHUsOQ==
-----END CERTIFICATE-----
```

- b) 証明書データをコピーし、ファイルに保存します。

これで、Diameter サーバにインポートできます。手順については、Diameter サーバのドキュメントを参照してください。データは Base64 形式であることに注意してください。サーバにバイナリ形式または DER 形式が必要な場合は、OpenSSL ツールを使用して形式を変換する必要があります。

次のタスク

Diameter インスペクションで TLS プロキシを使用できるようになりました。[モバイル ネットワーク インスペクションのサービスポリシーの設定 \(504 ページ\)](#) を参照してください。

Diameter インスペクション用の TLS オフロードによる TLS プロキシの設定

ASA と Diameter サーバ間のネットワーク パスが安全であると確信している場合は、ASA とサーバ間のデータを暗号化するパフォーマンス コストを回避できます。TLS オフロードを使用すると、TLS プロキシは Diameter クライアントと ASA の間のセッションを暗号化/復号化しますが、Diameter サーバではクリア テキストを使用します。

この設定では、ASA とクライアント間のみ相互の信頼関係を確立する必要があり、これにより設定が簡略化されます。次の手順を実行する前に、[Diameter クライアントとのサーバ信頼関係の設定 \(489 ページ\)](#) の手順を完了します。

手順

ステップ 1 TLS オフロードに TLS プロキシを設定します。

- a) TLS プロキシに名前を付け、TLS プロキシコンフィギュレーションモードを開始します。

```
tls-proxy name
```

- b) ASA が Diameter クライアントとの関係においてサーバとして機能するときに使用されるトラストポイントを識別します。

```
server trust-point trustpoint_name
```

(注) テスト目的の場合、または Diameter クライアントを信頼できると確信している場合は、この手順をスキップして、TLS プロキシコンフィギュレーションに **no server authenticate-client** コマンドを含めることができます。

- c) (任意) サーバが使用できる暗号方式を定義します。

server cipher-suite cipher-list

ここで、*cipher-list* には、次の任意の組み合わせを含めることができます。

- **3des-sha1**
- **aes128-sha1**
- **aes256-sha1**
- **des-sha1**
- **null-sha1**
- **rc4-sha1**

複数のオプションはスペースで区切ります。

TLS プロキシで使用できる暗号方式を定義しないと、プロキシサーバは **ssl cipher** コマンドによって定義されたグローバル暗号スイートを使用します。デフォルトでは、グローバル暗号方式レベルは **medium** です。つまり、NULL-SHA、DES-CBC-SHA、および RC4-MD5 を除くすべての暗号方式が使用できます。ASA で一般に使用可能なものとは異なるスイートを使用する場合にのみ、**server cipher-suite** コマンドを指定します。

ASA 上のすべての SSL サーバ接続に最小 TLS バージョンを設定する場合は、**ssl server-version** コマンドを参照してください。デフォルトは TLS v1.0 です。

- d) ASA と Diameter サーバ間の通信がクリアテキストで行われることを指定します。この中では、ASA は Diameter サーバのクライアントとして機能します。

client clear-text

例：

```
ciscoasa(config)# tls-proxy diameter-tls-offload-proxy
ciscoasa(config-tlsp)# server trust-point tls-proxy-server-tp
ciscoasa(config-tlsp)# client clear-text
```

ステップ 2 Diameter ポートは TCP と TLS では異なるため、Diameter サーバからクライアントへのトラフィックに対しては、TCP ポートを TLS ポートに変換する NAT ルールを設定します。

各 Diameter サーバ用のオブジェクト NAT ルールを作成します。各ルールは以下を実行する必要があります。

- Diameter サーバアドレスにスタティック アイデンティティ NAT を実行します。つまり、オブジェクト内の IP アドレスは、NAT ルール内の変換されたアドレスと同じである必要があります。
- 実際のポート 3868 (これはデフォルトの Diameter TCP ポート番号です) を 5868 (デフォルトの Diameter TLS ポート番号) に変換します。
- 送信元インターフェイスは、Diameter サーバに接続しているものでなければならず、宛先インターフェイスは、Diameter クライアントに接続しているものでなければなりません。

次の例では、10.29.29.29 Diameter サーバから外部インターフェイスに着信するポート 3868 上の TCP トラフィックを内部インターフェイスのポート 5868 に変換します。

```
ciscoasa(config)# object network diameter-client
ciscoasa(config-network-object)# host 10.29.29.29
ciscoasa(config-network-object)# nat (outside,inside) static 10.29.29.29
service tcp 3868 5868
```

次のタスク

Diameter インスペクションで TLS プロキシを使用できるようになりました。[モバイルネットワーク インスペクションのサービスポリシーの設定 \(504 ページ\)](#) を参照してください。

M3UA インスペクションポリシーマップの設定

M3UA インスペクションポリシーマップを使用して、ポイントコードに基づくアクセス制御を設定します。また、クラスやタイプ別にメッセージをドロップおよびレート制限できます。

デフォルトのポイントコード形式は ITU です。別の形式を使用している場合は、ポリシーマップで要求される形式を指定します。

ポイントコードまたはメッセージクラスに基づいてポリシーを適用しない場合は、M3UA ポリシーマップを設定する必要はありません。マップなしでインスペクションを有効にできます。

手順

ステップ 1 M3UA インスペクションポリシーマップを作成します。 **policy-map type inspect m3ua**
policy_map_name

policy_map_name には、ポリシーマップの名前を指定します。CLI はポリシーマップコンフィギュレーションモードに入ります。

ステップ 2 (任意) 説明をポリシーマップに追加します。 **description string**

ステップ 3 一致したトラフィックにアクションを適用するには、次の手順を実行します。

a) 次のいずれかの **match** コマンドを使用して、アクションを実行するトラフィックを指定します。 **match not** コマンドを使用すると、**match not** コマンドの基準に一致しないすべてのトラフィックにアクションが適用されます。

- **match [not] message class class_id [id message_id]** : M3UA メッセージのクラスとタイプを照合します。次の表に、使用可能な値を示します。これらのメッセージの詳細については、M3UA の RFC およびドキュメンテーションを参照してください。

M3UA メッセージクラス	メッセージ ID タイプ
0 (管理メッセージ)	0 ~ 1

M3UA メッセージクラス	メッセージ ID タイプ
1 (転送メッセージ)	1
2 (SS7 シグナリング ネットワーク管理メッセージ)	1 ~ 6
3 (ASP 状態メンテナンス メッセージ)	1 ~ 6
4 (ASP トラフィック メンテナンス メッセージ)	1 ~ 4
9 (ルーティング キー管理メッセージ)	1 ~ 4

- **match [not] opc code** : データメッセージ内の発信ポイントコード、つまりトラフィックの送信元を照合します。ポイントコードは *zone-region-sp* 形式で、各要素に使用可能な値は SS7 バリエーションによって異なります。
 - **ITU** : ポイントコードは 3-8-3 形式の 14 ビット値です。値の範囲は、[0-7]-[0-255]-[0-7] です。
 - **ANSI** : ポイントコードは 8-8-8 形式の 24 ビット値です。値の範囲は、[0-255]-[0-255]-[0-255] です。
 - **Japan** : ポイントコードは 5-4-7 形式の 16 ビット値です。値の範囲は、[0-31]-[0-15]-[0-127] です。
 - **China** : ポイントコードは 8-8-8 形式の 24 ビット値です。値の範囲は、[0-255]-[0-255]-[0-255] です。
- **match [not] dpc code** : データメッセージ内の宛先ポイントコードを照合します。ポイントコードは、**match opc** について説明しているとおり、*zone-region-sp* 形式です。
- **match [not] service-indicator number** : サービスインジケータ番号を照合します (0 ~ 15)。使用可能なサービスインジケータは次のとおりです。これらのサービスインジケータの詳細については、M3UA RFC およびドキュメントを参照してください。
 - 0 : シグナリング ネットワーク管理メッセージ
 - 1 : シグナリング ネットワーク テストおよびメンテナンス メッセージ
 - 2 : シグナリング ネットワーク テストおよびメンテナンス特別メッセージ
 - 3 : SCCP
 - 4 : 電話ユーザ部
 - 5 : ISDN ユーザ部
 - 6 : データ ユーザ部 (コールおよび回線関連のメッセージ)
 - 7 : データ ユーザ部 (設備の登録およびキャンセル メッセージ)

- 8 : MTP テスト ユーザ部に予約済み
- 9 : ブロードバンド ISDN ユーザ部
- 10 : サテライト ISDN ユーザ部
- 11 : 予約済み
- 12 : AAL タイプ 2 シグナリング
- 13 : ベアラー非依存コール制御
- 14 : ゲートウェイ制御プロトコル
- 15 : 予約済み

b) 次のコマンドのいずれかを入力して、一致するトラフィックに対して実行するアクションを指定します。

- **drop [log]** : 一致するすべてのパケットをドロップします。任意で、システムログメッセージを送信します。
- **rate-limit message_rate** : メッセージのレートを制限します。このオプションは **match message class** でのみ使用可能です。

ポリシーマップでは、複数の **match** コマンドを指定できます。match コマンドの順序については、[複数のトラフィッククラスの処理方法 \(365 ページ\)](#) を参照してください。

ステップ 4 インスペクションエンジンに影響のあるパラメータを設定するには、次の手順を実行します。

a) パラメータ コンフィギュレーション モードを開始します。

```
hostname (config-pmap) # parameters
hostname (config-pmap-p) #
```

b) 1 つまたは複数のパラメータを設定します。次のオプションを設定できます。オプションをディセーブルにするには、コマンドの **no** 形式を使用してください。

- **message-tag-validation {dupu|error|notify}** : 特定のフィールドの内容が確認され、指定したメッセージタイプが検証されます。検証で合格しなかったメッセージはドロップされます。検証はメッセージタイプによって異なります。
 - 利用できない宛先ユーザ部 (DUPU) : ユーザ/理由フィールドが存在し、有効な理由およびユーザコードのみが含まれている必要があります。
 - エラー : すべての必須フィールドが存在し、許可された値のみが含まれている必要があります。各エラーメッセージには、そのエラーコードの必須フィールドが含まれている必要があります。
 - 通知 : ステータスタイプおよびステータス情報フィールドには、許可された値のみが含まれている必要があります。

- **ss7 variant {ITU | ANSI | JAPAN | CHINA}** : ネットワーク内で使用されている SS7 のバリエーションを特定します。このオプションによって、ポイントコードの有効な形式が決定します。オプションを設定して M3UA ポリシーを導入した後は、ポリシーを削除しない限り変更はできません。デフォルトのバリエーションは ITU です。
- **strict-asp-state** : アプリケーションサーバプロセス (ASP) 状態の検証を実行します。システムは M3UA セッションの ASP の状態を維持し、検証結果に基づいて ASP メッセージをドロップします。ASP の厳密な状態検証を無効にすると、すべての ASP メッセージが検査されずに転送されます。厳密な ASP のステートチェックが必要なのは、ステートフルフェールオーバーが必要な場合、またはクラスタ内での動作が必要な場合です。ただし、厳密な ASP のステートチェックは、上書きモードでのみ動作し、ロードシェアリングまたはブロードキャストモードで実行している場合は動作しません (RFC 4666 より)。インスペクションは、エンドポイントごとに ASP が 1 つだけあると仮定します。
- **timeout endpoint time** : M3UA エンドポイントの統計情報を削除するアイドルタイムアウトを設定します (hh:mm:ss 形式)。タイムアウトを付けない場合は、0 を指定してください。デフォルトは 30 分 (0:30:00) です。
- **timeout session time** : 厳密な ASP 状態の確認を有効にしている場合の、M3UA セッションを削除するためのアイドルタイムアウト (hh:mm:ss の形式)。タイムアウトを付けない場合は、0 を指定してください。デフォルトは 30 分 (0:30:00) です。このタイムアウトを無効にすると、失効したセッションの削除を防止できます。

例

次は、M3UA ポリシー マップおよびサービス ポリシーの例です。

```
hostname(config)# policy-map type inspect m3ua m3ua-map
hostname(config-pmap)# match message class 2 id 6
hostname(config-pmap-c)# drop
hostname(config-pmap-c)# match message class 9
hostname(config-pmap-c)# drop
hostname(config-pmap-c)# match dpc 1-5-1
hostname(config-pmap-c)# drop log
hostname(config-pmap-c)# parameters
hostname(config-pmap-p)# ss7 variant ITU
hostname(config-pmap-p)# timeout endpoint 00:45:00

hostname(config)# policy-map global_policy
hostname(config-pmap)# class inspection default
hostname(config-pmap-c)# inspect m3ua m3ua-map

hostname(config)# service-policy global_policy global
```

次のタスク

マップを使用するためのインスペクションポリシーを設定できるようになりました。[モバイルネットワークインスペクションのサービスポリシーの設定 \(504 ページ\)](#) を参照してください。

モバイルネットワークインスペクションのサービスポリシーの設定

モバイルネットワークで使用されるプロトコルのインスペクションは、デフォルトのインスペクションポリシーでは有効になっていないので、これらのインスペクションが必要な場合は有効にする必要があります。デフォルトのグローバルインスペクションポリシーを編集するだけで、これらのインスペクションを追加できます。または、たとえばインターフェイス固有のポリシーなど、必要に応じて新しいサービスポリシーを作成することもできます。

手順

- ステップ 1** 必要な場合は、L3/L4 クラスマップを作成して、インスペクションを適用するトラフィックを識別します。

```
class-map name
  match parameter
```

例：

```
hostname(config)# class-map mobile_class_map
hostname(config-cmap)# match access-list mobile
```

デフォルトグローバルポリシーの `inspection_default` クラスマップは、すべてのインスペクションタイプのデフォルトポートを含む特別なクラスマップです (**match default-inspection-traffic**)。このマップをデフォルトポリシーまたは新しいサービスポリシーで使用する場合は、このステップを省略できます。

照合ステートメントについては、[通過トラフィック用のレイヤ 3/4 クラスマップの作成 \(351 ページ\)](#) を参照してください。

- ステップ 2** クラスマップトラフィックで実行するアクションを設定するポリシーマップを追加または編集します。 **policy-map name**

例：

```
hostname(config)# policy-map global_policy
```

デフォルト設定では、`global_policy` ポリシーマップはすべてのインターフェイスにグローバルに割り当てられます。`global_policy` を編集する場合は、ポリシー名として `global_policy` を入力します。

- ステップ 3** インスペクションに使用する L3/L4 クラスマップを指定します。 **class name**

例：

```
hostname(config-pmap)# class inspection_default
```

デフォルトポリシーを編集する場合、または新しいポリシーで特別な `inspection_default` クラスマップを使用する場合は、`name` として **inspection_default** を指定します。それ以外の場合は、この手順ですでに作成したクラスを指定します。

ステップ4 インスペクションをイネーブルにします。

次のコマンドでは、インスペクションポリシーマップはオプションです。インスペクションをカスタマイズするためにこれらのマップのいずれかを作成した場合は、適切なコマンドで名前を指定します。Diameterでは、TLSプロキシを指定して、暗号化されたメッセージのインスペクションを有効にすることもできます。

- **inspect gtp** [*map_name*] : GTP インスペクションをイネーブルにします。
- **inspect sctp** [*map_name*] : SCTP インスペクションをイネーブルにします。
- **inspect diameter** [*map_name*] [**tls-proxy** *proxy_name*] : Diameter インスペクションをイネーブルにします。

(注) Diameter インスペクション用の TLS プロキシを指定し、Diameter サーバトラフィックに NAT ポートリダイレクションを適用した場合（たとえば、ポート 5868 から 3868 にサーバトラフィックをリダイレクトするなど）は、グローバルに、または入力インターフェイスのみでインスペクションを設定します。出力インターフェイスにインスペクションを適用すると、NATed Diameter トラフィックはインスペクションをバイパスします。

- **inspect m3ua** [*map_name*] : M3UA インスペクションをイネーブルにします。

例：

```
hostname(config-class)# inspect gtp
hostname(config-class)# inspect sctp
hostname(config-class)# inspect diameter
hostname(config-class)# inspect m3ua
```

(注) 別のインスペクションポリシーマップを使用するためにデフォルトグローバルポリシー（またはすべての使用中のポリシー）を編集する場合は、コマンドの **no inspect** バージョンを使用してインスペクションを削除してから、新しいインスペクションポリシーマップの名前で再追加します。たとえば、GTP のポリシーマップを変更するには：

```
hostname(config-class)# no inspect gtp
hostname(config-class)# inspect gtp gtp-map
```

ステップ 5 既存のサービス ポリシー（たとえば、`global_policy` という名前のデフォルト グローバル ポリシー）を編集している場合は、以上で終了です。それ以外の場合は、1つまたは複数のインターフェイスでポリシー マップをアクティブにします。

service-policy *policymap_name* {**global** | **interface** *interface_name*}

例：

```
hostname(config)# service-policy global_policy global
```

global キーワードはポリシー マップをすべてのインターフェイスに適用し、**interface** はポリシーを1つのインターフェイスに適用します。グローバル ポリシーは1つしか適用できません。インターフェイスのグローバル ポリシーは、そのインターフェイスにサービス ポリシーを適用することで上書きできます。各インターフェイスには、ポリシーマップを1つだけ適用できます。

RADIUS アカウンティング インスペクションの設定

RADIUS アカウンティング インスペクションはデフォルトではイネーブルになっていません。RADIUS アカウンティング インスペクションが必要な場合は設定してください。

手順

ステップ 1 [RADIUS アカウンティング インスペクション ポリシー マップの設定 \(506 ページ\)](#)。

ステップ 2 [RADIUS アカウンティング インスペクションのサービス ポリシーの設定 \(508 ページ\)](#)。

RADIUS アカウンティング インスペクション ポリシー マップの設定

検査に必要な属性を設定する RADIUS アカウンティング インスペクション ポリシー マップを作成します。

手順

ステップ 1 RADIUS アカウンティング インスペクション ポリシー マップを作成します。 **policy-map type inspect radius-accounting** *policy_map_name*

policy_map_name には、ポリシー マップの名前を指定します。CLI はポリシー マップ コンフィギュレーション モードに入ります。

ステップ 2 (任意) 説明をポリシー マップに追加します。 **description** *string*

ステップ 3 パラメータ コンフィギュレーション モードを開始します。

```
hostname(config-pmap)# parameters
hostname(config-pmap-p)#
```

ステップ 4 1つまたは複数のパラメータを設定します。次のオプションを設定できます。オプションをディセーブルにするには、コマンドの **no** 形式を使用してください。

- **send response** : Accounting-Request の Start および Stop メッセージを、それらのメッセージの送信元 (**host** コマンド内で識別されています) へ送信するよう ASA に指示します。
- **enable gprs** : GPRS 過剰請求の保護を実装します。セカンダリ PDP コンテキストを適切に処理するため、ASA は、Accounting-Request の Stop および Disconnect メッセージの 3GPP VSA 26-10415 属性をチェックします。この属性が存在する場合、ASA は、設定インターフェイスのユーザ IP アドレスに一致するソース IP を持つすべての接続を切断します。
- **validate-attribute number** : Accounting-Request Start メッセージを受信する際、ユーザアカウントのテーブルを作成する場合に使用する追加基準。これらの属性は、ASA が接続を切断するかどうかを決定する場合に役立ちます。

検証する追加属性を指定しない場合は、Framed IP アドレス属性の IP アドレスのみに基づいて決定されます。追加属性を設定し、ASA が現在追跡されているアドレスを含むが、その他の検証する属性が異なるアカウンティング開始メッセージを受信すると、古い属性を使用して開始するすべての接続は、IP アドレスが新しいユーザに再割り当てされたという前提で、切断されます。

値の範囲は 1 ~ 191 で、このコマンドは複数回入力できます。属性番号および説明のリストについては、<http://www.iana.org/assignments/radius-types> を参照してください。

- **host ip_address [key secret]** : RADIUS サーバまたは GGSN の IP アドレスです。ASA がメッセージを許可できるよう、任意で秘密キーを含めることができます。キーがない場合、IP アドレスだけがチェックされます。複数の RADIUS と GGSN のホストを識別するため、このコマンドは繰り返し実行できます。ASA は、これらのホストから RADIUS アカウンティングメッセージのコピーを受信します。
- **timeout users time** : ユーザのアイドルタイムアウトを設定します (hh: mm: ss 形式)。タイムアウトを付けない場合は、00:00:00 を指定してください。デフォルトは 1 時間です。

例

```
policy-map type inspect radius-accounting radius-acct-pmap
  parameters
    send response
    enable gprs
    validate-attribute 31
    host 10.2.2.2 key 123456789
    host 10.1.1.1 key 12345
class-map type management radius-class
  match port udp eq radius-acct
policy-map global_policy
```

```
class radius-class
  inspect radius-accounting radius-acct-pmap
```

RADIUS アカウンティング インспекションのサービスポリシーの設定

デフォルトのインспекションポリシーでは、RADIUS アカウンティング インспекションはイネーブルにされてないため、この検査が必要な場合はイネーブルにします。RADIUS アカウンティング インспекションは ASA のトラフィック用に指示されますので、標準ルールではなく、管理インспекションルールとして設定してください。

手順

- ステップ 1** 検査を適用するトラフィックを識別するため L3/L4 マネジメント クラス マップを作成し、一致するトラフィックを識別します。

```
class-map type management name
match {port | access-list} parameter
```

例：

```
hostname(config)# class-map type management radius-class-map
hostname(config-cmap)# match port udp eq radius-acct
```

この例では、一致は radius acct UDP ポート (1646) です。ポートの範囲 (**match port udp range number1 number2**) または **match access-list acl_name** と ACL を使って異なるポートを指定できます。

- ステップ 2** クラス マップ トラフィックで実行するアクションを設定するポリシー マップを追加または編集します。 **policy-map name**

例：

```
hostname(config)# policy-map global_policy
```

デフォルト設定では、 **global_policy** ポリシーマップはすべてのインターフェイスにグローバルに割り当てられます。 **global_policy** を編集する場合は、ポリシー名として **global_policy** を入力します。

- ステップ 3** RADIUS アカウンティング インспекションに使用する L3/L4 管理クラス マップを特定します。 **class name**

例：

```
hostname(config-pmap)# class radius-class-map
```

- ステップ 4** RADIUS アカウンティング インспекションを設定します。 **inspect radius-accounting[radius-accounting_policy_map]**

`radius_accounting_policy_map` はRADIUS アカウンティング インスペクション ポリシー マップの設定 (506 ページ) で作成した RADIUS アカウンティング インスペクション ポリシー マップです。

例 :

```
hostname(config-class)# no inspect radius-accounting
hostname(config-class)# inspect radius-accounting radius-class-map
```

(注) 別のインスペクション ポリシー マップを使用するために使用中のポリシーを編集する場合、**no inspect radius-accounting** コマンドで RADIUS アカウンティング インスペクションを削除してから、新しいインスペクション ポリシー マップの名前で再追加します。

ステップ 5 既存のサービス ポリシー (たとえば、`global_policy` という名前のデフォルト グローバル ポリシー) を編集している場合は、以上で終了です。それ以外の場合は、1つまたは複数のインターフェイスでポリシー マップをアクティブにします。

service-policy *polycymap_name* {**global** | **interface** *interface_name*}

例 :

```
hostname(config)# service-policy global_policy global
```

global キーワードはポリシー マップをすべてのインターフェイスに適用し、**interface** はポリシーを1つのインターフェイスに適用します。グローバル ポリシーは1つしか適用できません。インターフェイスのグローバル ポリシーは、そのインターフェイスにサービス ポリシーを適用することで上書きできます。各インターフェイスには、ポリシーマップを1つだけ適用できます。

モバイルネットワークインスペクションのモニタリング

ここでは、モバイル ネットワーク インスペクションをモニタリングする方法について説明します。

GTP インスペクションのモニタリング

GTP コンフィギュレーションを表示するには、特権 EXEC モードで `show service-policy inspect gtp` コマンドを入力します。

show service-policy inspect gtp statistics コマンドを使用して、GTP インスペクションの統計情報を表示します。次にサンプル出力を示します。

```
firewall(config)# show service-policy inspect gtp statistics
GPRS GTP Statistics:
  version_not_support          0      msg_too_short          0
```

```

unknown_msg                0      unexpected_sig_msg        0
unexpected_data_msg        0      ie_duplicated             0
mandatory_ie_missing       0      mandatory_ie_incorrect    0
optional_ie_incorrect      0      ie_unknown               0
ie_out_of_order            0      ie_unexpected             0
total_forwarded            67     total_dropped             1
signalling_msg_dropped     1      data_msg_dropped         0
signalling_msg_forwarded   67     data_msg_forwarded       0
total_created_pdp         33     total_deleted_pdp        32
total_created_pdpmcb      31     total_deleted_pdpmcb     30
total_dup_sig_mcbinfo      0      total_dup_data_mcbinfo   0
no_new_sgw_sig_mcbinfo    0      no_new_sgw_data_mcbinfo  0
pdp_non_existent          1

```

show service-policy inspect gtp statistics ip_address コマンドに IP アドレスを入力すると、特定の GTP エンドポイントの統計情報を取得できます。

```

firewall(config)# show service-policy inspect gtp statistics 10.9.9.9
1 in use, 1 most used, timeout 0:30:00
GTP GSN Statistics for 10.9.9.9, Idle 0:00:34, restart counter 0
Tunnels Active                0
Tunnels Created               1
Tunnels Destroyed            0
Total Messages Received       1
                               Signalling Messages      Data Messages
total received                 1                      0
dropped                        0                      0
forwarded                      1                      0

```

show service-policy inspect gtp pdp-context コマンドを使用して、PDP コンテキストに関する情報を表示します。GTPv2 の場合、これはベアラ コンテキストです。次に例を示します。

```

ciscoasa(config)# show service-policy inspect gtp pdp-context
4 in use, 5 most used

Version v1, TID 050542012151705f, MS Addr 2005:a00::250:56ff:fe96:eec,
SGSN Addr 10.0.203.22, Idle 0:52:01, Timeout 3:00:00, APN ssenoauth146

Version v2, TID 0505420121517056, MS Addr 100.100.100.102,
SGW Addr 10.0.203.24, Idle 0:00:05, Timeout 3:00:00, APN ssenoauth146

Version v2, TID 0505420121517057, MS Addr 100.100.100.103,
SGW Addr 10.0.203.25, Idle 0:00:04, Timeout 3:00:00, APN ssenoauth146

Version v2, TID 0505420121517055, MS Addr 100.100.100.101,
SGW Addr 10.0.203.23, Idle 0:00:06, Timeout 3:00:00, APN ssenoauth146

ciscoasa(config)# show service-policy inspect gtp pdp-context detail
1 in use, 1 most used

Version v1, TID 050542012151705f, MS Addr 2005:a00::250:56ff:fe96:eec,
SGSN Addr 10.0.203.22, Idle 0:06:14, Timeout 3:00:00, APN ssenoauth146

user_name (IMSI): 50502410121507 MS address: 2005:a00::250:56ff:fe96:eec
nsapi: 5 linked nsapi: 5
primary pdp: Y sgsn is Remote
sgsn_addr_signal: 10.0.203.22 sgsn_addr_data: 10.0.203.22
ggsn_addr_signal: 10.0.202.22 ggsn_addr_data: 10.0.202.22
sgsn control teid: 0x00000001 sgsn data teid: 0x0000003e8
ggsn control teid: 0x000f4240 ggsn data teid: 0x001e8480

```

```

signal_sequence:          18      state:    Ready
...

```

PDP またはベアラ コンテキストは、IMSI と NSAPI (GTPv0-1) または IMSI と EBI (GTPv2) の値の組み合わせであるトンネル ID (TID) によって識別されます。GTP トンネルは、それぞれ別の GSN または SGW/PGW ノードにある、2 つの関連するコンテキストによって定義され、トンネル ID によって識別されます。GTP トンネルは、外部パケットデータ ネットワークとモバイル サブスクライバ (MS) ユーザとの間でパケットを転送する場合に必要です。

SCTP のモニタリング

次のコマンドを使用して、SCTP をモニタできます。

• show service-policy inspect sctp

SCTP インスペクションの統計情報を表示します。sctp-drop-override カウンタは、PPID がドロップアクションに一致するたびに増加しますが、パケットには PPID が異なるデータのかたまりが含まれていたためパケットはドロップされません。次に例を示します。

```

ciscoasa# show service-policy inspect sctp
Global policy:
  Service-policy: global_policy
  Class-map: inspection_default
    Inspect: sctp sctp, packet 153302, lock fail 0, drop 20665, reset-drop 0,
5-min-pkt-rate 0 pkts/sec, v6-fail-close 0, sctp-drop-override 4910
    Match ppid 30 35
      rate-limit 1000 kbps, chunk 2354, dropped 10, bytes 21408, dropped-bytes
958
    Match: ppid 40
      drop, chunk 5849
    Match: ppid 55
      log, chunk 9546

```

• show sctp [detail]

現在の SCTP Cookie およびアソシエーションを表示します。SCTP アソシエーションに関する詳細情報を表示するには、**detail** キーワードを追加します。詳細ビューには、マルチホーミング、複数のストリーム、およびフラグメント再構成に関する情報も表示されません。

```

ciscoasa# show sctp

AssocID: 71adeb15
Local: 192.168.107.12/50001 (ESTABLISHED)
Remote: 192.168.108.122/2905 (ESTABLISHED)
Secondary Conn List:
192.168.108.12(192.168.108.12):2905 to 192.168.107.122(192.168.107.122):50001
192.168.107.122(192.168.107.122):50001 to 192.168.108.12(192.168.108.12):2905
192.168.108.122(192.168.108.122):2905 to 192.168.107.122(192.168.107.122):50001

192.168.107.122(192.168.107.122):50001 to 192.168.108.122(192.168.108.122):2905

192.168.108.12(192.168.108.12):2905 to 192.168.107.12(192.168.107.12):50001
192.168.107.12(192.168.107.12):50001 to 192.168.108.12(192.168.108.12):2905

```

- **show conn protocol sctp**

現在の SCTP 接続に関する情報を表示します。

- **show local-host [connection sctp start[-end]]**

インターフェイスごとに、ASA を経由して SCTP 接続を行うホストに関する情報を表示します。特定の数または範囲の SCTP 接続を持つホストのみを表示するには、**connection sctp** キーワードを追加します。

- **show traffic**

sysopt traffic detailed-statistics コマンドを有効にしている場合は、インターフェイスごとの SCTP 接続とインスペクションの統計情報が表示されます。

Diameter のモニタリング

次のコマンドを使用して、Diameter をモニタできます。

- **show service-policy inspect diameter**

Diameter インスペクションの統計情報を表示します。次に例を示します。

```
ciscoasa# show service-policy inspect diameter
Global policy:
  Service-policy: global_policy
  Class-map: inspection_default
    Inspect: Diameter Diameter_map, packet 0, lock fail 0, drop 0, -drop 0,
5-min-pkt-rate 0 pkts/sec, v6-fail-close 0
  Class-map: log_app
    Log: 5849
  Class-map: block_ip
    drop-connection: 2
```

- **show diameter**

各 Diameter 接続のステータス情報を表示します。次に例を示します。

```
ciscoasa# show diameter
Total active diameter sessions: 5
Session 3638
=====
ref_count: 1 val = .; 1096298391; 2461;
  Protocol : diameter Context id : 0
  From inside:211.1.1.10/45169 to outside:212.1.1.10/3868
...
```

- **show conn detail**

接続情報を表示します。Diameter 接続は、Q フラグを使用してマークされます。

- **show tls-proxy**

TLS プロキシを Diameter インスペクションで使用する場合は、そのプロキシに関する情報が表示されます。

M3UA のモニタリング

次のコマンドを使用して、M3UA をモニタできます。

- **show service-policy inspect m3ua drops**

M3UA インスペクションに対するドロップの統計情報を表示します。

- **show service-policy inspect m3ua endpoint [IP_address]**

M3UA エンドポイントの統計情報を表示します。エンドポイントの IP アドレスを指定して、特定のエンドポイントに関する情報を表示できます。ハイアベイラビリティまたはクラスタ化されたシステムでは、統計情報はユニットごとに提供され、ユニット間で同期されません。次に例を示します。

```
ciscoasa# sh service-policy inspect m3ua endpoint
M3UA Endpoint Statistics for 10.0.0.100, Idle : 0:00:06 :
      Forwarded      Dropped      Total Received
All Messages      21           5           26
DATA Messages     9            5           14
M3UA Endpoint Statistics for 10.0.0.110, Idle : 0:00:06 :
      Forwarded      Dropped      Total Received
All Messages      21           8           29
DATA Messages     9            8           17
```

- **show service-policy inspect m3ua session**

厳密なアプリケーションサーバプロセス (ASP) 状態の確認を有効にすると、M3UA セッションに関する情報が表示されます。情報には、送信元アソシエーション ID、セッションがシングルまたはダブルいずれの交換であるか、また、クラスタの場合はクラスタオーナーセッションとバックアップセッションのいずれであるかが含まれます。3つ以上のユニットを持つクラスタでは、ユニットがクラスタから抜けた後に戻って来る場合、古いバックアップセッションが表示されることがあります。これらの古いセッションは、セッションタイムアウトを無効にしていなければ、タイムアウト時に削除されます。

```
Ciscoasa# show service-policy inspect m3ua session
0 in use, 0 most used
Flags: o - cluster owner session, b - cluster backup session
      d - double exchange      , s - single exchange
AssocID: cfc59fbc in Down state, idle:0:00:05, timeout:0:01:00, bd
AssocID: dac2e123 in Active state, idle:0:00:18, timeout:0:01:00, os
```

- **show service-policy inspect m3ua table**

分類ルールを含むランタイム M3UA インスペクション テーブルを表示します。

- **show conn detail**

接続情報を表示します。M3UA 接続は、v フラグを使用してマークされます。

モバイルネットワークインスペクションの履歴

機能名	リリース	機能情報
GTPv2 インスペクションと GTPv0/1 インスペクションの改善	9.5(1)	<p>GTP インスペクションは GTPv2 を処理できるようになりました。また、すべてのバージョンの GTP インスペクションで IPv6 アドレスがサポートされるようになりました。</p> <p>match message id コマンドが match message {v1 v2} id message_id に変更されました。timeout gsn コマンドが timeout endpoint に置き換えられました。clear/show service-policy inspect gtp statistics コマンドから gsn キーワードが削除され、エンドポイント ID を入力するだけでこれらの統計情報を確認またはクリアできるようになりました。clear/show service-policy inspect gtp request および pdpmcb コマンドに version キーワードが追加され、特定の GTP バージョンに関する情報を表示できるようになりました。</p>
SCTP インスペクション	9.5(2)	<p>ペイロードプロトコル ID (PPID) に基づいてアクションを適用するために、アプリケーション層インスペクションを Stream Control Transmission Protocol (SCTP) トラフィックに適用できるようになりました。</p> <p>clear conn protocol sctp、inspect sctp、match ppid、policy-map type inspect sctp、show conn protocol sctp、show local-host connection sctp、show service-policy inspect sctp の各コマンドが追加または変更されました。</p>
Diameter インスペクション	9.5(2)	<p>アプリケーション層インスペクションを Diameter トラフィックに適用できるようになり、アプリケーション ID、コマンドコード、および属性値ペア (AVP) のフィルタリングに基づいてアクションを適用できるようになりました。</p> <p>class-map type inspect diameter、diameter、inspect diameter、match application-id、match avp、match command-code、policy-map type inspect diameter、show conn detail、show diameter、show service-policy inspect diameter、unsupported の各コマンドが追加または変更されました。</p>

機能名	リリース	機能情報
Diameter インスペクションの改善	9.6(1)	TCP/TLS トラフィック上の Diameter を検査し、厳密なプロトコル準拠チェックを適用し、クラスタモードで SCTP 上の Diameter を検査できるようになりました。 client clear-text、inspect diameter、strict-diameter の各コマンドが追加または変更されました。
クラスタモードでの SCTP ステートフルインスペクション	9.6(1)	SCTP ステートフルインスペクションがクラスタモードで動作するようになりました。また、クラスタモードで SCTP ステートフルインスペクションバイパスを設定することもできます。 導入または変更されたコマンドはありません。
MTP3 User Adaptation (M3UA) インスペクション。	9.6(2)	M3UA トラフィックを検査できるようになりました。また、ポイントコード、サービスインジケータ、およびメッセージのクラスとタイプに基づいてアクションを適用できるようになりました。 clear service-policy inspect m3ua {drops endpoint [IP_address]} 、 inspect m3ua、match dpc、match opc、match service-indicator、policy-map type inspect m3ua、show asp table classify domain inspect-m3ua、show conn detail、show service-policy inspect m3ua {drops endpoint [IP_address]} 、 ss7 variant、timeout endpoint の各コマンドが追加または変更されました。
SCTP マルチストリーミングの並べ替えとリアセンブル、およびフラグメンテーションのサポート。SCTP エンドポイントに複数の IP アドレスが設定された SCTP マルチホーミングのサポート。	9.7(1)	このシステムは、SCTP マルチストリーミングの並べ替え、リアセンブル、およびフラグメンテーションを完全にサポートしており、これにより SCTP トラフィックに対する Diameter および M3UA インスペクションの有効性が改善されています。このシステムは、各エンドポイントに複数の IP アドレスが設定された SCTP マルチホーミングもサポートしています。マルチホーミングでは、セカンデリアドレスに必要なピンホールをシステムが開くので、セカンデリアドレスを許可するためのアクセスルールをユーザが設定する必要はありません。SCTP エンドポイントは、それぞれ 3 つの IP アドレスに制限する必要があります。 show sctp detail コマンドの出力が変更されました。

機能名	リリース	機能情報
M3UA インスペクションの改善。	9.7(1)	<p>M3UA インスペクションは、ステートフルフェールオーバー、半分散クラスタリング、およびマルチホーミングをサポートするようになりました。また、アプリケーションサーバプロセス (ASP) の状態の厳密な検証や、さまざまなメッセージの検証も設定できます。ASP 状態の厳密な検証は、ステートフルフェールオーバーとクラスタリングに必要です。</p> <p>次のコマンドが追加または変更されました。 clear service-policy inspect m3ua session [assocID id]、match port sctp、message-tag-validation、show service-policy inspect m3ua drop、show service-policy inspect m3ua endpoint、show service-policy inspect m3ua session、show service-policy inspect m3ua table、strict-asp-state、timeout session。</p>
TLS プロキシサーバの SSL 暗号スイートの設定サポート	9.8(1)	<p>ASA が TLS プロキシサーバとして動作している場合は、SSL 暗号スイートを設定できるようになりました。以前は、ssl cipher コマンドを使用した ASA のグローバル設定のみが可能でした。</p> <p>次のコマンドが導入されました。 server cipher-suite</p>
MSISDN および選択モードのフィルタリング、アンチリプレイ、およびユーザスプーフィング保護に対する GTP インスペクションの機能拡張。	9.10(1)	<p>モバイルステーション国際サブスクライバ電話番号 (MSISDN) または選択モードに基づいて PDP コンテキストの作成メッセージをドロップするように GTP インスペクションを設定できるようになりました。また、アンチリプレイとユーザスプーフィング保護も実装できます。</p> <p>anti-replay、gtp-u-header-check、match msisdn、match selection-mode の各コマンドが追加されました。</p>



第 **V** 部

接続管理と脅威の検出

- [接続設定 \(519 ページ\)](#)
- [QoS \(551 ページ\)](#)
- [脅威の検出 \(567 ページ\)](#)



第 18 章

接続設定

この章では、ASA を経由する接続用、または、ASA を宛先とする管理接続用の接続を設定する方法について説明します。

- [接続設定に関する情報 \(519 ページ\)](#)
- [接続の設定 \(520 ページ\)](#)
- [接続のモニタリング \(546 ページ\)](#)
- [接続設定の履歴 \(546 ページ\)](#)

接続設定に関する情報

接続の設定は、ASA を経由する TCP フローなどのトラフィック接続の管理に関連するさまざまな機能で構成されます。一部の機能は、特定のサービスを提供するために設定する名前付きコンポーネントです。

接続の設定には、次が含まれています。

- **さまざまなプロトコルのグローバル タイムアウト**：すべてのグローバル タイムアウトにデフォルト値があるため、早期の接続の切断が発生した場合にのみグローバルタイムアウトを変更する必要があります。
- **トラフィック クラスごとの接続タイムアウト**：サービス ポリシーを使用して、特定のタイプのトラフィックのグローバルタイムアウトを上書きできます。すべてのトラフィッククラスのタイムアウトにデフォルト値があるため、それらの値を設定する必要はありません。
- **接続制限と TCP 代行受信**：デフォルトでは、ASA を経由する（または宛先とする）接続の数に制限はありません。サービス ポリシー ルールを使用して特定のトラフィック クラスに制限を設定することで、サービス妨害 (DoS) 攻撃からサーバを保護できます。特に、初期接続 (TCP ハンドシェイクを完了していない初期接続) に制限を設定できます。これにより、SYN フラッド攻撃から保護されます。初期接続の制限を超えると、TCP 代行受信コンポーネントは、プロキシ接続に関与してその攻撃が抑制されていることを確認します。

- **Dead Connection Detection (DCD; デッド接続検出)** : アイドルタイムアウトの設定を超えたために接続が閉じられるように、頻繁にアイドル状態になっても有効な接続を維持する場合、Dead Connection Detection をイネーブルにして、アイドル状態でも有効な接続を識別してそれを維持することができます (接続のアイドルタイマーをリセットすることによって)。アイドル時間を超えるたびに、DCD は接続の両側にプローブを送信して、接続が有効であることを両側で合意しているかどうかを確認します。 **show service-policy** コマンド出力には、DCDからのアクティビティ量を示すためのカウンタが含まれています。
- **TCP シーケンスのランダム化** : それぞれの TCP 接続には 2 つの ISN (初期シーケンス番号) が割り当てられており、そのうちの 1 つはクライアントで生成され、もう 1 つはサーバで生成されます。デフォルトでは、ASA は、着信と発信の両方向で通過する TCP SNY の ISN をランダム化します。ランダム化により、攻撃者が新しい接続に使用される次の ISN を予測して新しいセッションをハイジャックするのを阻止します。必要に応じて、トラフィック クラスごとにランダム化をディセーブルにすることができます。
- **TCP 正規化** : TCP ノーマライザは、異常なパケットから保護します。一部のタイプのパケット異常をトラフィック クラスで処理する方法を設定できます。
- **TCPステートバイパス** : ネットワークで非対称ルーティングを使用するかどうかをチェックする TCP ステートをバイパスできます。
- **SCTPステートバイパス** : SCTP プロトコル検証が必要なければ、Stream Control Transmission Protocol (SCTP) のステートフルインスペクションをバイパスできます。
- **フローのオフロード** : フローが NIC 自体で切り替えられる超高速パスにオフロードされるトラフィックを識別して選択できます。オフロードによって、大容量ファイルの転送など、データ集約型アプリケーションのパフォーマンスを向上させることができます。

接続の設定

接続制限、タイムアウト、TCP 正規化、TCP シーケンスのランダム化、存続可能時間 (TTL) のデクリメントには、ほとんどのネットワークに適切なデフォルト値があります。これらの接続の設定が必要となるのは、独自の要件があり、ネットワークに特定のタイプの設定がある場合、または早期のアイドルタイムアウトによる異常な接続切断が発生した場合のみです。

その他の接続関連機能は無効になっています。これらのサービスは、一般的なサービスとしてではなく、特定のトラフィッククラスにのみ設定します。これらの機能には次のものが含まれています : TCP 代行受信、TCP ステートバイパス、Dead Connection Detection (DCD; デッド接続検出)、SCTP ステートバイパス、フロー オフロード。

次の一般的な手順では、考えられるすべての接続の設定について説明します。必要に応じて実装する設定を選んでください。

手順

- ステップ1 [グローバルタイムアウトの設定 \(521ページ\)](#)。これらの設定は、デバイスを通過するすべてのトラフィックに対してさまざまなプロトコルのデフォルトのアイドルタイムアウトを変更します。早期のタイムアウトによりリセットされる接続に問題がある場合は、まずグローバルタイムアウトを変更してください。
- ステップ2 [SYN フラッド DoS 攻撃からのサーバの保護 \(TCP 代行受信\) \(524ページ\)](#)。この手順を使用して、TCP 代行受信を設定します。
- ステップ3 [異常な TCP パケット処理のカスタマイズ \(TCP マップ、TCP ノーマライザ\) \(526ページ\)](#) (特定のトラフィック クラスについてデフォルトの TCP 正規化の動作を変更する場合)。
- ステップ4 [非同期ルーティングの TCP ステートチェックのバイパス \(TCP ステートバイパス\) \(531ページ\)](#) (このタイプのルーティング環境がある場合)。
- ステップ5 [TCP シーケンスのランダム化のディセーブル \(535ページ\)](#) (デフォルトのランダム化が特定の接続データをスクランブルしている場合)。
- ステップ6 [大規模フローのオフロード \(536ページ\)](#) (コンピューティング集約型のデータセンターのパフォーマンスを改善する必要がある場合)。
- ステップ7 [特定のトラフィッククラスの接続の設定 \(すべてのサービス\) \(540ページ\)](#)。これは、接続の設定用の汎用手順です。これらの設定は、サービス ポリシー ルールを使用して、特定のトラフィック クラスのグローバルのデフォルト値を上書きできます。これらのルールを使用して、TCP ノーマライザのカスタマイズ、TCP シーケンスのランダム化の変更、パケットの存続可能時間のデクリメント、およびその他のオプション機能の実装も行います。

グローバルタイムアウトの設定

さまざまなプロトコルの接続スロットと変換スロットのグローバルアイドルタイムアウト期間を設定できます。指定したアイドル時間の間スロットが使用されなかった場合、リソースは空いているプールに戻されます。

グローバルタイムアウトを変更すると、サービス ポリシーによる特定のトラフィック フロー用に上書きできる新しいデフォルトのタイムアウトが設定されます。

手順

timeout コマンドを使用して、グローバルタイムアウトを設定します。

すべてのタイムアウト値の形式は *hh:mm:ss* で、最大期間はほとんどの場合 1193:0:0 です。すべてのタイムアウトをデフォルト値にリセットするには、**no timeout** コマンドを使用します。単に 1 つのタイマーをデフォルトにリセットする場合は、その設定の **timeout** コマンドをデフォルト値とともに入力します。

タイマーをディセーブルにするには、値に **0** を使用します。

次のグローバルタイムアウトを構成できます。

- **timeout conn** *hh:mm:ss* : 接続を閉じるまでのアイドル時間 (0:5:0 ~ 1193:0:0) 。デフォルトは 1 時間 (1:0:0) です。
- **timeout half-closed** *hh:mm:ss* : TCP ハーフクローズ接続を閉じるまでのアイドル時間。最小は 30 秒です。デフォルトは 10 分です。
- **timeout udp** *hh:mm:ss* : UDP 接続を閉じるまでのアイドル時間。この期間は 1 分以上にする必要があります。デフォルトは 2 分です。
- **timeout icmp** *hh:mm:ss* : ICMP のアイドル時間 (0:0:2 ~ 1193:0:0) 。デフォルトは 2 秒 (0:0:2) です。
- **timeout icmp-error** *hh:mm:ss* : ASA が ICMP エコー応答パケットを受信してから ICMP 接続を削除するまでのアイドル時間で、0:0:0 から 0:1:0 の間、または **timeout icmp** 値のいずれか低い方です。デフォルトは 0 (ディセーブル) です。このタイムアウトが無効で、ICMP インスペクションを有効にすると、ASA では、エコー応答を受信されるとすぐに ICMP 接続を削除します。したがってその (すでに閉じられた) 接続用に生成されたすべての ICMP エラーは破棄されます。このタイムアウトは ICMP 接続の削除を遅らせるので、重要な ICMP エラーを受信できます。
- **timeout sunrpc** *hh:mm:ss* : SunRPC スロットが解放されるまでのアイドル時間。この期間は 1 分以上にする必要があります。デフォルトは 10 分です。
- **timeout H323** *hh:mm:ss* : H.245 (TCP) および H.323 (UDP) メディア接続を閉じるまでのアイドル時間 (0:0:0 ~ 1193:0:0) 。デフォルトは 5 分 (0:5:0) です。H.245 と H.323 のいずれのメディア接続にも同じ接続フラグが設定されているため、H.245 (TCP) 接続は H.323 (RTP および RTCP) メディア接続とアイドルタイムアウトを共有します。
- **timeout h225** *hh:mm:ss* : H.225 シグナリングリ接続を閉じるまでのアイドル時間。H.225 のデフォルトタイムアウトは 1 時間 (1:0:0) です。すべての呼び出しがクリアされた後に接続をすぐにクローズするには、値を 1 秒 (0:0:1) にすることを推奨します。
- **timeout mgcp** *hh:mm:ss* : MGCP メディア接続を削除するまでのアイドル時間 (0:0:0 ~ 1193:0:0) 。デフォルトは、5 分 (0:5:0) です。
- **timeout mgcp-pat** *hh:mm:ss* : MGCP PAT 変換を削除するまでの絶対間隔 (0:0:0 ~ 1193:0:0) 。デフォルトは 5 分 (0:5:0) です。最小時間は 30 秒です。
- **timeout sctp** *hh:mm:ss* : Stream Control Transmission Protocol (SCTP) 接続を閉じるまでのアイドル時間 (0:1:0 ~ 1193:0:0) 。デフォルトは 2 分 (0:2:0) です。
- **timeout sip** *hh:mm:ss* : SIP シグナリングポート接続を閉じるまでのアイドル時間 (0:5:0 ~ 1193:0:0) 。デフォルトは、30 分 (0:30:0) です。
- **timeout sip_media** *hh:mm:ss* : SIP メディアポート接続を閉じるまでのアイドル時間。この期間は 1 分以上にする必要があります。デフォルトは 2 分です。SIP メディアタイマーは、SIP UDP メディアパケットを使用する SIP RTP/RTCP で、UDP 非アクティブタイムアウトの代わりに使用されます。
- **timeout sip-provisional-media** *hh:mm:ss* : SIP 暫定メディア接続のタイムアウト値 (0:1:0 ~ 0:30:0) 。デフォルトは 2 分です。

- **timeout sip-invite** *hh:mm:ss* : 暫定応答のピンホールとメディア xlate を閉じるまでのアイドル時間 (0:1:0 ~ 00:30:0) 。デフォルトは、3分 (0:3:0) です。
- **timeout sip-disconnect** *hh:mm:ss* : CANCEL メッセージまたは BYE メッセージで 200 OK を受信しなかった場合に、SIPセッションを削除するまでのアイドル時間 (0:0:1 ~ 00:10:0) 。デフォルトは 2分 (0:2:0) です。
- **timeout uauth** *hh:mm:ss* {**absolute** | **inactivity**} : 認証および認可キャッシュがタイムアウトし、ユーザが次回接続時に再認証が必要となるまでの継続時間 (0:0:0 ~ 1193:0:0) 。デフォルトは 5分 (0:5:0) です。デフォルトのタイマーは **absolute** です。 **inactivity** キーワードを入力すると、非アクティブになってから一定の期間後にタイムアウトが発生するように設定できます。 **uauth** 継続時間は、**xlate** 継続時間より短く設定する必要があります。キャッシュをディセーブルにするには、**0** に設定します。接続に受動 FTP を使用している場合、または Web 認証に **virtual http** コマンドを使用している場合は、**0** を使用しないでください。
- **timeout xlate** *hh:mm:ss* : 変換スロットが解放されるまでのアイドル時間。この期間は 1分以上にする必要があります。デフォルトは 3 時間です。
- **timeout pat-xlate** *hh:mm:ss* : PAT 変換スロットが解放されるまでのアイドル時間 (0:0:30 ~ 0:5:0) 。デフォルトは 30 秒です。前の接続がアップストリーム デバイスで引き続き開いている可能性があるため、開放された PAT ポートを使用する新しい接続をアップストリーム ルータが拒否する場合、このタイムアウトを増やすことができます。
- **timeout tcp-proxy-reassembly** *hh:mm:ss* : リアセンブリのためバッファ内で待機しているパケットをドロップするまでのアイドルタイムアウト (0:0:10 ~ 1193:0:0) 。デフォルトは、1分 (0:1:0) です。
- **timeout floating-conn** *hh:mm:ss* : 同じネットワークへの複数のルートが存在し、それぞれメトリックが異なる場合は、ASA は接続確立時点でメトリックが最良のルートを使用します。より適切なルートが使用可能になった場合は、このタイムアウトによって接続が閉じられるので、その適切なルートを使用して接続を再確立できます。デフォルトは **0** です (接続はタイムアウトしません) 。より良いルートを使用できるようにするには、タイムアウト値を 0:0:30 ~ 1193:0:0 の間で設定します。
- **timeout conn-holddown** *hh:mm:ss* : 接続で使用されているルートがもう存在していない、または非アクティブになったときに、システムが接続を保持する時間。このホールドダウン期間内にルートがアクティブにならない場合、接続は解放されます。接続ホールドダウンタイマーの目的は、ルートが発生してすぐにダウンする可能性がある場合に、ルートフラッピングの影響を減らすことです。ルートの収束がもっと早く発生するようにホールドダウンタイマーを減らすことができます。デフォルトは 15 秒です。指定できる範囲は 00:00:00 ~ 00:00:15 です。
- **timeout igp stale-route** *hh:mm:ss* : 古いルートをルータの情報ベースから削除する前に保持する時間。これらのルートは OSPF などの内部ゲートウェイプロトコル用です。デフォルトは 70 秒 (00:01:10) です。指定できる範囲は 00:00:10 ~ 00:01:40 です。

SYN フラッド DoS 攻撃からのサーバの保護 (TCP 代行受信)

攻撃者が一連の SYN パケットをホストに送信すると、SYN フラッディング サービス妨害 (DoS) 攻撃が発生します。これらのパケットは通常、スプーフィングされた IP アドレスから発信されます。SYN パケットのフラッディングが定常的に生じると、SYN キューが一杯になる状況が続き、正規ユーザからの接続要求に対してサービスを提供できなくなります。

SYN フラッディング攻撃を防ぐために初期接続数を制限できます。初期接続とは、送信元と宛先の間で必要になるハンドシェイクを完了していない接続要求のことです。

接続の初期接続しきい値を超えると、ASA はサーバのプロキシとして動作し、SYN Cookie 方式を使用してクライアント SYN 要求に対する SYN-ACK 応答を生成します (SYN Cookie の詳細については、Wikipedia を参照してください)。ASA がクライアントから ACK を受信すると、クライアントが本物であることを認証し、サーバへの接続を許可できます。プロキシを実行するコンポーネントは、TCP 代行受信と呼ばれます。

SYN フラッド攻撃からサーバを保護するためのエンドツーエンドプロセスでは、接続制限を設定し、TCP 代行受信の統計情報をイネーブルにし、結果をモニタする必要があります。

始める前に

- 保護するサーバの TCP SYN バックログ キューより低い初期接続制限を設定していることを確認します。これより高い初期接続制限を設定すると、有効なクライアントが、SYN 攻撃中にサーバにアクセスできなくなります。初期接続制限に適切な値を決定するには、サーバの容量、ネットワーク、サーバの使用状況を入念に分析してください。
- ASA モデル上の CPU コア数によっては、同時接続および初期接続の最大数が、各コアによる接続の管理方法が原因で、設定されている数を超える場合があります。最悪の場合、ASA は最大 $n-1$ の追加接続および初期接続を許可します。ここで、 n はコアの数です。たとえば、モデルに 4 つのコアがあり、6 つの同時接続および 4 つの初期接続を設定した場合は、各タイプで 3 つの追加接続を使用できます。ご使用のモデルのコア数を確認するには、**show cpu core** コマンドを入力します。

手順

ステップ 1 L3/L4 クラスマップを作成して、保護するサーバを識別します。アクセスリスト一致を使用します。

```
class-map name  
match parameter
```

例 :

```
hostname(config)# access-list servers extended permit tcp any host 10.1.1.5 eq http  
hostname(config)# access-list servers extended permit tcp any host 10.1.1.6 eq http  
hostname(config)# class-map protected-servers  
hostname(config-cmap)# match access-list servers
```

ステップ 2 クラスマップトラフィックで実行するアクションを設定するポリシーマップを追加または編集して、クラスマップを指定します。

```
policy-map name
class name
```

例：

```
hostname(config)# policy-map global_policy
hostname(config-pmap)# class protected-servers
```

デフォルト設定では、`global_policy` ポリシーマップはすべてのインターフェイスにグローバルに割り当てられます。`global_policy` を編集する場合は、ポリシー名として `global_policy` を入力します。クラスマップの場合、この手順ですでに作成したクラスを指定します。

ステップ 3 初期接続制限を設定します。

- **set connection embryonic-conn-max n**：許可される同時初期 TCP 接続の最大数 (0 ~ 2000000)。デフォルトは 0 で、この場合は接続数が制限されません。
- **set connection per-client-embryonic-max n**：クライアントごとに許可される同時初期 TCP 接続の最大数 (0 ~ 2000000)。デフォルトは 0 で、この場合は接続数が制限されません。

例：

```
hostname(config-pmap-c)# set connection embryonic-conn-max 1000
hostname(config-pmap-c)# set connection per-client-embryonic-max 50
```

ステップ 4 既存のサービスポリシー (`global_policy` という名前のデフォルトグローバルポリシーなど) を編集している場合は、このステップを省略できます。それ以外の場合は、1 つまたは複数のインターフェイスでポリシーマップをアクティブにします。

```
service-policy policymap_name {global | interface interface_name}
```

例：

```
hostname(config)# service-policy global_policy global
```

global キーワードはポリシーマップをすべてのインターフェイスに適用し、**interface** はポリシーを 1 つのインターフェイスに適用します。グローバルポリシーは 1 つしか適用できません。インターフェイスのグローバルポリシーは、そのインターフェイスにサービスポリシーを適用することで上書きできます。各インターフェイスには、ポリシーマップを 1 つだけ適用できます。

ステップ 5 TCP 代行受信によって代行受信される攻撃の脅威検出統計情報を設定します。

```
threat-detection statistics tcp-intercept[ rate-interval minutes] [ burst-rate attacks_per_sec] [
average-rate attacks_per_sec]
```

それぞれの説明は次のとおりです。

- **rate-interval minutes** は、履歴モニタリング ウィンドウのサイズを、1 ~ 1440 分の範囲で設定します。デフォルトは 30 分です。この間隔の間に、ASA は攻撃の数を 30 回サンプリングします。
- **burst-rate attacks_per_sec** は、syslog メッセージ生成のしきい値を 25 ~ 2147483647 の範囲内で設定します。デフォルトは 1 秒間に 400 です。バースト レートがこれを超えると、syslog メッセージ 733104 が生成されます。
- **average-rate attacks_per_sec** は、syslog メッセージ生成の平均レートしきい値を、25 ~ 2147483647 の範囲で設定します。デフォルトは 1 秒間に 200 回です。平均レートがこれを超えると、syslog メッセージ 733105 が生成されます。

例 :

```
hostname(config)# threat-detection statistics tcp-intercept
```

ステップ 6 次のコマンドを使用して結果をモニタします。

- **show threat-detection statistics top tcp-intercept [all | detail]** : 攻撃を受けて保護された上位 10 サーバを表示します。 **all** キーワードは、トレースされているすべてのサーバの履歴データを表示します。 **detail** キーワードは、履歴サンプリング データを表示します。 ASA は レート間隔の間に攻撃の数を 30 回サンプリングするので、デフォルトの 30 分間隔では、60 秒ごとに統計情報が収集されます。
- **clear threat-detection statistics tcp-intercept** : TCP 代行受信の統計情報を消去します。

例 :

```
hostname(config)# show threat-detection statistics top tcp-intercept
Top 10 protected servers under attack (sorted by average rate)
Monitoring window size: 30 mins      Sampling interval: 30 secs
<Rank> <Server IP:Port> <Interface> <Ave Rate> <Cur Rate> <Total> <Source IP (Last Attack
Time)>
-----
1      10.1.1.5:80 inside 1249 9503 2249245 <various> Last: 10.0.0.3 (0 secs ago)
2      10.1.1.6:80 inside 10 10 6080 10.0.0.200 (0 secs ago)
```

異常な TCP パケット処理のカスタマイズ (TCP マップ、TCP ノーマライザ)

TCP ノーマライザは、異常なパケットを識別します。これは、ASA による検出時に処理 (パケットを許可、ドロップ、またはクリア) させることができます。TCP 正規化は、攻撃から ASA を保護するのに役立ちます。TCP 正規化は常にイネーブルになっていますが、機能の一部の動作をカスタマイズできます。

デフォルト コンフィギュレーションには、次の設定が含まれます。

```
no check-retransmission
no checksum-verification
exceed-mss allow
queue-limit 0 timeout 4
reserved-bits allow
syn-data allow
synack-data drop
invalid-ack drop
seq-past-window drop
tcp-options range 6 7 clear
tcp-options range 9 18 clear
tcp-options range 20 255 clear
tcp-options md5 allow
tcp-options mss allow
tcp-options selective-ack allow
tcp-options timestamp allow
tcp-options window-scale allow
ttl-evasion-protection
urgent-flag clear
window-variation allow-connection
```

TCP ノーマライザをカスタマイズするには、まず、TCP マップを使用して設定を定義します。次に、サービス ポリシーを使用して、選択したトラフィック クラスにマップを適用できます。

手順

ステップ 1 確認する TCP 正規化基準を指定するための TCP マップを作成します。 **tcp-map** *tcp-map-name*

ステップ 2 次の 1 つ以上のコマンドを入力して TCP マップ基準を設定します。入力しないコマンドにはデフォルトが使用されます。設定を無効化するには、コマンドの **no** 形式を使用します。

- **check-retransmission** : 一貫性のない TCP 再送信を防止します。このコマンドは、デフォルトでディセーブルになっています。
- **checksum-verification** : TCP チェックサムを検証し、検証に失敗したパケットをドロップします。このコマンドは、デフォルトでディセーブルになっています。
- **exceed-mss {allow | drop}** : データ長が TCP 最大セグメント サイズを超えるパケットを許可またはドロップします。デフォルトでは、パケットを許可します。
- **invalid-ack {allow | drop}** : 無効な ACK を含むパケットを許可またはドロップします。デフォルトでは、パケットをドロップします (パケットが許可される WAAS 接続を除く)。次のような場合に無効な ACK が検出される可能性があります。
 - TCP 接続が SYN-ACK-received ステータスでは、受信した TCP パケットの ACK 番号が次の TCP パケット送信のシーケンス番号と同じでない場合、その ACK は無効です。
 - 受信した TCP パケットの ACK 番号が次の TCP パケット送信のシーケンス番号より大きい場合は常に、その ACK は無効です。
- **queue-limit *pkt_num* [*timeout seconds*]** : バッファに格納して TCP 接続の正しい順序に設定できる、異常なパケットの最大数を設定します。1 ~ 250 パケットです。デフォルト値の

0 は、この設定がディセーブルであり、トラフィックのタイプに応じたデフォルトのシステムキュー制限が使用されることを意味します。

- アプリケーションインスペクション (**inspect** コマンド)、IPS (**ips** コマンド)、および TCP インスペクション再送信 (TCP マップ **check-retransmission** コマンド) のための接続のキュー制限は、3 パケットです。ASA が異なるウィンドウサイズの TCP パケットを受信した場合は、アドバタイズされた設定と一致するようにキュー制限がダイナミックに変更されます。
- 他の TCP 接続の場合は、異常なパケットはそのまま通過します。

queue-limit コマンドを 1 以上に設定した場合、すべての TCP トラフィックに対して許可される異常なパケットの数は、この設定と一致します。たとえば、アプリケーションインスペクション、IPS、および TCP **check-retransmission** のトラフィックの場合、TCP パケットからアドバタイズされたすべての設定が**キュー制限**設定を優先して、無視されます。その他の TCP トラフィックについては、異常なパケットはバッファに格納されて、そのまま通過するのではなく、正しい順序に設定されます。

timeout seconds 引数は、異常なパケットがバッファ内に留まることができる最大時間を設定します。設定できる値は 1 ~ 20 秒です。タイムアウト期間内に正しい順序に設定されて渡されなかったパケットはドロップされます。デフォルトは 4 秒です。**pkt_num** 引数を 0 に設定した場合は、どのトラフィックのタイムアウトも変更できません。**timeout** キーワードを有効にするには、制限を 1 以上に設定する必要があります。

- **reserved-bits {allow | clear | drop}** : TCP ヘッダーの予約ビットに対するアクションを設定します。パケットを許可するか (ビットを変更せずに)、ビットを**クリア**してパケットを許可するか、またはパケットを**ドロップ**できます。
- **seq-past-window {allow | drop}** : パストウィンドウシーケンス番号を含むパケットに対するアクションを設定します。つまり、受信した TCP パケットのシーケンス番号が、TCP 受信ウィンドウの右端より大きい場合です。**queue-limit** コマンドを 0 (ディセーブル) に設定した場合にのみ、パケットを**許可**できます。デフォルトでは、パケットをドロップします。
- **synack-data {allow | drop}** : データを含む TCP SYNACK パケットを許可またはドロップします。デフォルトは、パケットのドロップです。
- **syn-data {allow | drop}** : データを含む SYN パケットを許可またはドロップします。デフォルトでは、パケットを許可します。
- **tcp-options {md5 | mss | selective-ack | timestamp | window-scale | range lowerupper} action** : TCP オプションを使用してパケットのアクションを設定します。これらのオプションには **md5**、**mss**、**selective-ack** (選択的確認応答メカニズム)、**timestamp**、および **window-scale** (ウィンドウスケールメカニズム) という名前が付いています。その他のオプションでは、**range** キーワードで数値を使用してオプションを指定します。範囲の制限は 6 ~ 7、9 ~ 18、20 ~ 255 です。数字別に単一オプションをターゲットにするには、上下の範囲に同じ数字を入力します。マップでコマンドを複数回入力することで、ポリシー全体を定義できます。TCP 接続をインスペクションする場合、設定に関係なく MSS オプションと選択的応答確

認 (SACK) オプションを除き、すべてのオプションがクリアされます。選択可能なアクションは、次のとおりです。

- **allow[multiple]** : このタイプの単一オプションを含むパケットを許可します。これは、すべての名前付きオプションのデフォルトです。オプションのインスタンスが複数含まれていてもパケットを許可する場合は、**multiple** キーワードを追加します。(multiple キーワードは **range** では使用できません。)
- **maximum limit** : **mss** のみ。最大セグメントサイズを指示された制限に設定します (68 ~ 65535)。デフォルトの TCP MSS は、**sysopt connection tcpmss** コマンドで定義されます。
- **clear** : このタイプのオプションをヘッダーから削除し、パケットを許可します。これは、すべての番号付きオプションのデフォルトです。タイムスタンプオプションを消去すると、PAWS と RTT がディセーブルになります。
- **drop** : このオプションを含むパケットをドロップします。このアクションは、**md5** および **range** でのみ使用可能です。
- **tll-evasion-protection** : 接続の最大 TTL を最初のパケットで TTL によって決定させます。後続パケットの TTL は削減できますが、増やすことはできません。システムは、TTL をその接続の以前の最小 TTL にリセットします。これによって、TTL を回避した攻撃から保護します。デフォルトでは、TTL 回避保護がイネーブルになっているため、このコマンドの **no** 形式を入力するだけです。

たとえば、攻撃者は TTL を非常に短くしてポリシーを通過するパケットを送信できます。TTL がゼロになると、ASA とエンドポイントの間のルータはパケットをドロップします。この時点で、攻撃者は TTL を長くした悪意のあるパケットを送信できます。このパケットは、ASA にとって再送信のように見えるため、通過します。一方、エンドポイントホストにとっては、このパケットが攻撃者によって受信された最初のパケットになります。この場合、攻撃者はセキュリティによる攻撃の防止を受けず、攻撃に成功します。

- **urgent-flag {allow|clear}** : URG フラグを含むパケットに対するアクションを設定します。パケットを許可するか、フラグをクリアしてパケットを許可できます。デフォルトでは、フラグをクリアします。

URG フラグは、ストリーム中の他のデータよりもプライオリティの高い情報がこのパケットに含まれていることを示すために使用します。TCP RFC では、URG フラグの正確な解釈が明確にされていません。そのため、エンドシステムは緊急オフセットをさまざまな方法で処理しており、これが攻撃に対する脆弱性になることがあります。

- **window-variation {allow|drop}** : 予期せずにウィンドウサイズが変更された接続を許可またはドロップします。デフォルトでは、接続を許可します。

ウィンドウ サイズ メカニズムによって、TCP は大きなウィンドウをアダプタサイズでき、続いて、過剰な量のデータを受け入れずに、はるかに小さなウィンドウをアダプタサイズできます。TCP 仕様により、「ウィンドウの縮小」は極力避けることが推奨されています。この条件が検出された場合に、接続をドロップできます。

ステップ 3 サービス ポリシーを使用して、TCP マップをトラフィック クラスに適用します。

- a) L3/L4 クラスマップを使用してトラフィック クラスを定義し、そのマップをポリシーマップに追加します。

```
class-map name
match parameter
policy-map name
class name
```

例：

```
hostname(config)# class-map normalization
hostname(config-cmap)# match any
hostname(config)# policy-map global_policy
hostname(config-pmap)# class normalization
```

デフォルト設定では、`global_policy` ポリシー マップはすべてのインターフェイスにグローバルに割り当てられます。`global_policy` を編集する場合は、ポリシー名として `global_policy` を入力します。クラスマップの照合ステートメントの詳細については、[通過トラフィック用のレイヤ 3/4 クラス マップの作成 \(351 ページ\)](#) を参照してください。

- b) TCP マップを適用します：**set connection advanced-options tcp-map-name**

例：

```
hostname(config-pmap-c)# set connection advanced-options tcp_map1
```

- c) 既存のサービス ポリシー（たとえば、`global_policy` という名前のデフォルト グローバル ポリシー）を編集している場合は、以上で終了です。それ以外の場合は、1 つまたは複数のインターフェイスでポリシー マップをアクティブにします。

```
service-policy policymap_name {global | interface interface_name}
```

例：

```
hostname(config)# service-policy global_policy global
```

global キーワードはポリシー マップをすべてのインターフェイスに適用し、**interface** はポリシーを1つのインターフェイスに適用します。グローバル ポリシーは1つしか適用できません。インターフェイスのグローバル ポリシーは、そのインターフェイスにサービス ポリシーを適用することで上書きできます。各インターフェイスには、ポリシーマップを1つだけ適用できます。

例

たとえば、既知の FTP データ ポートと Telnet ポートの間の TCP ポート範囲に送信されるすべてのトラフィックで緊急フラグと緊急オフセットパケットを許可するには、次のコマンドを入力します。

```
hostname(config)# tcp-map tmap
hostname(config-tcp-map)# urgent-flag allow
hostname(config-tcp-map)# class-map urg-class
hostname(config-cmap)# match port tcp range ftp-data telnet
hostname(config-cmap)# policy-map pmap
hostname(config-pmap)# class urg-class
hostname(config-pmap-c)# set connection advanced-options tmap
hostname(config-pmap-c)# service-policy pmap global
```

非同期ルーティングの TCP ステート チェックのバイパス (TCP ステートバイパス)

ネットワークで非同期ルーティング環境を設定し、特定の接続の発信フローと着信フローが2つの異なる ASA デバイスを通過できる場合は、影響を受けるトラフィックに TCP ステートバイパスを実装する必要があります。

ただし、TCPステートバイパスによってネットワークのセキュリティが弱体化するため、非常に詳細に限定されたトラフィック クラスでバイパスを適用する必要があります。

ここでは、問題と解決策についてより詳細に説明します。

非同期ルーティングの問題

デフォルトで、ASAを通過するすべてのトラフィックは、適応型セキュリティアルゴリズムを使用して検査され、セキュリティ ポリシーに基づいて許可またはドロップされます。ASA では、各パケットの状態 (新規接続であるか、または確立済み接続であるか) がチェックされ、そのパケットをセッション管理パス (新規接続の SYN パケット)、高速パス (確立済みの接続)、またはコントロールプレーンパス (高度なインスペクション) に割り当てることによって、ファイアウォールのパフォーマンスが最大化されます。

高速パスの既存の接続に一致する TCP パケットは、セキュリティ ポリシーのあらゆる面の再検査を受けることなく ASA を通過できます。この機能によってパフォーマンスは最大になります。ただし、SYNパケットを使用してファストパスにセッションを確立する方法、およびファストパスで行われるチェック (TCP シーケンス番号など) が、非対称ルーティング ソリューションの障害となる場合があります。これは、接続の発信フローと着信フローの両方が同じ ASA を通過する必要があるためです。

たとえば、ある新しい接続がセキュリティアプライアンス1に到達するとします。SYNパケットはセッション管理パスを通過し、接続のエントリが高速パステーブルに追加されます。この接続の後続パケットがセキュリティアプライアンス1を通過した場合、高速パス内のエントリに一致するのでこのパケットは送信されます。しかし、後続のパケットがセキュリティアプラ

イアンス2に到着すると、SYNパケットがセッション管理パスを通過していないために、高速パスにはその接続のエントリがなく、パケットはドロップされます。次の図は、非対称ルーティングの例を示したもので、アウトバウンドトラフィックはインバウンドトラフィックとは異なる ASA を通過しています。

図 54: 非対称ルーティング

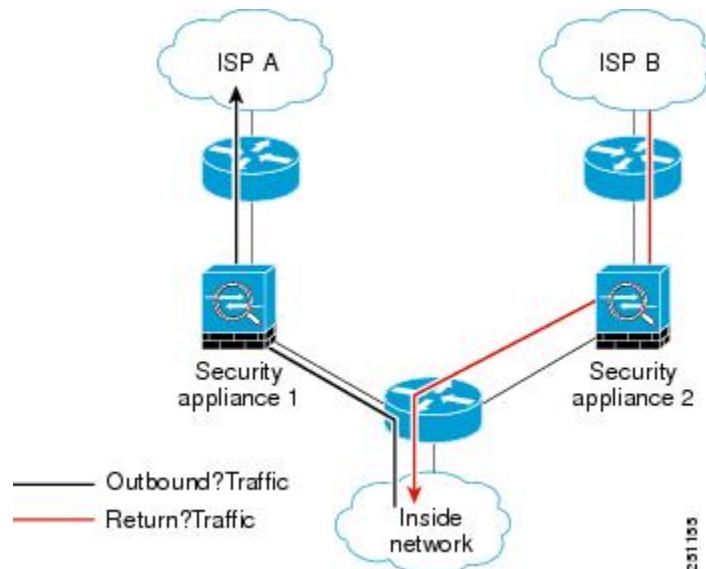

アップストリームルータに非対称ルーティングが設定されており、トラフィックが2つの ASA デバイスを通ることがある場合は、特定のトラフィックに対して TCP ステートバイパスを設定できます。TCP ステートバイパスは、高速パスでのセッションの確立方法を変更し、高速パスのインスペクションをディセーブルにします。この機能では、UDP 接続の処理と同様の方法で TCP トラフィックが処理されます。指定されたネットワークと一致した非 SYN パケットが ASA に入った時点で高速パスエントリが存在しない場合、高速パスで接続を確立するために、そのパケットはセッション管理パスを通過します。いったん高速パスに入ると、トラフィックは高速パスのインスペクションをバイパスします。

TCP ステートバイパスのガイドラインと制限事項

TCP ステートバイパスでサポートされない機能

TCP ステートバイパスを使用するときは、次の機能はサポートされません。

- アプリケーションインスペクション：インスペクションでは、着信および発信トラフィックの両方が同じ ASA を通過する必要があるため、インスペクションは TCP ステートバイパストラフィックに適用されません。
- AAA 認証セッション：ユーザがある ASA で認証される場合、他の ASA 経由で戻るトラフィックは、その ASA でユーザが認証されていないため、拒否されます。
- TCP 代行受信、最大初期接続制限、TCP シーケンス番号ランダム化：ASA では接続の状態が追跡されないため、これらの機能は適用されません。

- TCP 正規化 : TCP ノーマライザはディセーブルです。
- サービス モジュール機能 : TCP ステートバイパスと、ASA FirePOWER などの任意のタイプのサービス モジュール上で実行されるアプリケーションを使用することはできません。
- ステートフル フェールオーバー。

TCP ステートバイパスのガイドライン

変換セッションは ASA ごとに個別に確立されるため、TCP ステートバイパス トラフィック用に両方のデバイスでスタティック NAT を設定する必要があります。ダイナミック NAT を使用すると、デバイス 1 でのセッションに選択されるアドレスは、デバイス 2 でのセッションに選択されるアドレスとは異なります。

TCP ステートバイパスの設定

非同期ルーティング環境で TCP ステートチェックをバイパスするには、影響を受けるホストまたはネットワークにのみに適用するトラフィッククラスを注意深く定義してから、サービスポリシーを使用してトラフィッククラスで TCP ステートバイパスをイネーブルにします。バイパスによってネットワークのセキュリティが低下するため、そのアプリケーションをできるだけ制限します。

始める前に

特定の接続に 2 分間トラフィックがない場合、接続はタイムアウトします。このデフォルトは、**set connection timeout idle** コマンドを TCP ステートバイパス トラフィッククラスに使用するとオーバーライドできます。通常の TCP 接続は、デフォルトで 60 分後にタイムアウトします。

手順

- ステップ 1** L3/L4 クラスマップを作成して、TCP ステートバイパスを必要とするホストを識別します。アクセスリスト一致を使用して、送信元と宛先のホストを識別します。

```
class-map name  
match parameter
```

例 :

```
hostname(config)# access-list bypass extended permit tcp host 10.1.1.1 host 10.2.2.2  
hostname(config)# class-map bypass-class  
hostname(config-cmap)# match access-list bypass
```

- ステップ 2** クラスマップ トラフィックで実行するアクションを設定するポリシーマップを追加または編集して、クラスマップを指定します。

```
policy-map name
```

class *name*

例：

```
hostname(config)# policy-map global_policy
hostname(config-pmap)# class bypass-class
```

デフォルト設定では、**global_policy** ポリシーマップはすべてのインターフェイスにグローバルに割り当てられます。**global_policy** を編集する場合は、ポリシー名として **global_policy** を入力します。クラスマップの場合、この手順ですでに作成したクラスを指定します。

ステップ 3 クラスで TCP ステートバイパスを有効にします：**set connection advanced-options tcp-state-bypass**

ステップ 4 既存のサービス ポリシー（たとえば、**global_policy** という名前のデフォルト グローバル ポリシー）を編集している場合は、以上で終了です。それ以外の場合は、1つまたは複数のインターフェイスでポリシー マップをアクティブにします。

service-policy *policymap_name* {**global** | **interface** *interface_name*}

例：

```
hostname(config)# service-policy global_policy global
```

global キーワードはポリシー マップをすべてのインターフェイスに適用し、**interface** はポリシーを1つのインターフェイスに適用します。グローバルポリシーは1つしか適用できません。インターフェイスのグローバルポリシーは、そのインターフェイスにサービスポリシーを適用することで上書きできます。各インターフェイスには、ポリシーマップを1つだけ適用できます。

例

TCP ステートバイパスの設定例を次に示します。

```
hostname(config)# access-list tcp_bypass extended permit tcp 10.1.1.0 255.255.255.224 any

hostname(config)# class-map tcp_bypass
hostname(config-cmap)# description "TCP traffic that bypasses stateful firewall"
hostname(config-cmap)# match access-list tcp_bypass

hostname(config-cmap)# policy-map tcp_bypass_policy
hostname(config-pmap)# class tcp_bypass
hostname(config-pmap-c)# set connection advanced-options tcp-state-bypass

hostname(config-pmap-c)# service-policy tcp_bypass_policy interface outside
```

TCP シーケンスのランダム化のディセーブル

各 TCP 接続には、クライアントで生成される ISN とサーバで生成される ISN の 2 つの ISN があります。ASA は、着信と発信の両方向で通過する TCP SYN の ISN をランダム化します。

保護対象のホストの ISN をランダム化することにより、攻撃者が新しい接続に使用される次の ISN を予測して新しいセッションをハイジャックするのを阻止します。

たとえば、データがスクランブルされるため、必要に応じて TCP 初期シーケンス番号ランダム化をディセーブルにすることができます。次に例を示します。

- 別の直列接続されたファイアウォールでも初期シーケンス番号がランダム化され、トラフィックに影響することはないものの、両方のファイアウォールでこの動作を実行する必要がない場合。
- ASA で eBGP マルチホップを使用しており、eBGP ピアで MD5 を使用している場合。ランダム化により、MD5 チェックサムは分解されます。
- ASA で接続のシーケンスをランダム化しないようにする必要がある WAAS デバイスを使用する場合。
- ISA 3000 のハードウェア バイパスを有効にします。ISA 3000 がデータパスの一部でなくなると、TCP 接続はドロップされます。

手順

- ステップ 1** L3/L4 クラスマップを作成して、TCP シーケンス番号をランダム化しないトラフィックを識別します。クラスマップは、TCP トラフィック用にします。TCP ポート一致を行う特定のホストを識別したり（ACL を使用して）、任意のトラフィックと照合したりすることができます。

```
class-map name
match parameter
```

例：

```
hostname(config)# access-list preserve-sq-no extended permit tcp any host 10.2.2.2
hostname(config)# class-map no-tcp-random
hostname(config-cmap)# match access-list preserve-sq-no
```

- ステップ 2** クラスマップトラフィックで実行するアクションを設定するポリシーマップを追加または編集して、クラスマップを指定します。

```
policy-map name
class name
```

例：

```
hostname(config)# policy-map global_policy
```

```
hostname(config-pmap)# class preserve-sq-no
```

デフォルト設定では、`global_policy` ポリシーマップはすべてのインターフェイスにグローバルに割り当てられます。`global_policy` を編集する場合は、ポリシー名として `global_policy` を入力します。クラス マップの場合、この手順ですでに作成したクラスを指定します。

ステップ 3 クラスで TCP シーケンス番号ランダム化をディセーブルにします：**set connection random-sequence-number disable**

後でオンに戻す場合は、「disable」を **enable** に置き換えます。

ステップ 4 既存のサービス ポリシー（たとえば、`global_policy` という名前のデフォルト グローバル ポリシー）を編集している場合は、以上で終了です。それ以外の場合は、1つまたは複数のインターフェイスでポリシー マップをアクティブにします。

```
service-policy policymap_name {global | interface interface_name}
```

例：

```
hostname(config)# service-policy global_policy global
```

global キーワードはポリシー マップをすべてのインターフェイスに適用し、**interface** はポリシーを1つのインターフェイスに適用します。グローバル ポリシーは1つしか適用できません。インターフェイスのグローバル ポリシーは、そのインターフェイスにサービス ポリシーを適用することで上書きできます。各インターフェイスには、ポリシーマップを1つだけ適用できます。

大規模フローのオフロード

データセンターの Firepower 4100/9300 シャーシ（FXOS 1.1.3 以降）で ASA を展開する場合は、トラフィックが NIC 自体で切り替えられる超高速パスにオフロードされるトラフィックを識別して選択できます。オフロードによって、大容量ファイルの転送など、データ集約型アプリケーションのパフォーマンスを向上させることができます。

- ハイパフォーマンスコンピューティング（HPC）調査サイト。ここでは、ASA はストレージと高コンピューティングステーション間で展開されます。1つの調査サイトが NFS 経由の FTP ファイル転送またはファイル同期を使用してバックアップを行うと、大量のデータトラフィックが ASA 上のすべてのコンテキストに影響を与えます。NFS を介する FTP ファイル転送およびファイル同期のオフロードによって、他のトラフィックへの影響が軽減されます。
- 主にコンプライアンス目的で使用される High Frequency Trading（HFT）。ここでは、ASA はワークステーションと Exchange 間で展開されます。セキュリティは通常は問題にはなりません、遅延は大きな問題です。

オフロードされる前に、ASA は接続の確立時にアクセスルールやインスペクションなどの通常のセキュリティ処理を最初に適用します。ASA のセッションも切断されます。ただし、一旦

接続が確立されると、オフロードされる資格があれば、さらなる処理が ASA ではなく NIC で行われます。

オフロードされたフローは、基本的な TCP フラグとオプションのチェック、設定した場合にはチェックサムの確認などの、制限されたステートフルインスペクションを受信し続けます。システムは必要に応じてさらなる処理のためにファイアウォールシステムへのパケットを選択的に増やすことができます。

オフロードが可能なフローを識別するには、フロー オフロード サービスを適用するサービス ポリシールールを作成します。一致するフローはその後、次の条件を満たす場合にオフロードされます。

- IPv4 アドレスのみ。
- TCP、UDP、GRE のみ。
- 標準または 802.1Q タグ付きイーサネット フレームのみ。
- (トランスペアレント モードのみ。) インターフェイスを 2 つだけ含むブリッジ グループのマルチキャスト フロー。

オフロードされたフローのリバース フローもオフロードされます。

フローオフロードの制限事項

すべてのフローをオフロードできるわけではありません。オフロードの後でも、フローを特定の条件下でのオフロードから除外することができます。次に、制限事項の一部を示します。

オフロードできないフロー

次のタイプのフローはオフロードできません。

- IPv6 アドレッシングを使用するフロー。
- TCP、UDP、GRE 以外のプロトコルに対するフロー。



(注) PPTP GRE 接続はオフロードできません。

- インスペクションが必要なフロー。FTP など場合によっては、コントロールチャネルはオフロードできませんがセカンダリ データ チャネルはオフロードできます。
- ASA Firepower など別のモジュールを通過するフロー。
- IPsec および VPN 接続。
- 存続可能時間 (TTL) 値を減少させるフロー。
- 暗号化または復号化を必要とするフロー。
- ルーテッド モードのマルチキャスト フロー。

- 3つ以上のインターフェイスがあるブリッジグループに対するトランスペアレントモードのマルチキャストフロー。
- TCP インターセプト フロー。
- AAA 関連のフロー。
- Vpath、VXLAN 関連のフロー。
- URL フィルタリング。
- Tracer フロー。
- セキュリティ グループでタグ付けされたフロー。
- クラスタで非対称フローが発生した場合に備えて、別のクラスタ ノードから転送されるリバース フロー。
- クラスタ内の一元化されたフロー（フローのオーナーがマスターでない場合）。

オフロードを無効にする条件

フローがオフロードされた後、フロー内のパケットは次の条件を満たす場合に ASA に返され、さらに処理されます。

- タイムスタンプ以外の TCP オプションが含まれている。
- フラグメント化されている。
- これらは等コストマルチパス（ECMP）ルーティングの対象であり、入力パケットは1つのインターフェイスから別のインターフェイスに移動する。

フローオフロードの設定

フローオフロードを設定するには、サービスをイネーブルにしてから、オフロードする対象トラフィックを識別するサービスポリシーを作成する必要があります。サービスを有効または無効にするにはリブートが必要です。ただし、サービスポリシーを追加または編集するには、リブートする必要はありません。

フローのオフロードは、Firepower 4100/9300 シャーシの ASA（FXOS 1.1.3 以降）のみで使用可能です。



(注) デバイス サポートの詳細については、<http://www.cisco.com/c/en/us/td/docs/security/firepower/9300/compatibility/fxos-compatibility.html> を参照してください。

手順

ステップ 1 フロー オフロード サービスをイネーブルにします。

flow-offload enable

サービスを有効または無効にするたびに、システムをリロードする必要があります。

クラスタまたはフェールオーバーペアの場合、ヒットレスなモード変更を行うには、次の事項を考慮する必要があります。

- **クラスタリング**：最初にマスターユニット上でコマンドを入力しますが、マスターユニットをすぐにリブートしないでください。代わりに、クラスタ内の各メンバーをリブートしてからマスターに戻り、マスターをリブートします。次に、マスターユニット上でオフロード サービス ポリシーを設定します。
- **フェールオーバー**：最初にアクティブユニット上でコマンドを入力しますが、アクティブユニットをすぐにリブートしないでください。代わりに、スタンバイユニットをリブートしてからアクティブユニットをリブートします。その後、アクティブユニットでオフロード サービス ポリシーを設定できます。

例：

```
ciscoasa(config)# flow-offload enable

WARNING: This command will take effect after the running-config is
saved and the system has been rebooted.

ciscoasa(config)# write memory
ciscoasa(config)# reload
```

ステップ 2 オフロードする対象のトラフィックを識別するサービス ポリシー ルールを作成します。

- a) フロー オフロードの対象となるトラフィックを識別する L3/L4 クラス マップを作成します。アクセス リストまたはポートによる照合は最も一般的なオプションです。

```
class-map name
match parameter
```

例：

```
hostname(config)# access-list offload permit tcp 10.1.1.0 255.255.255.224 any
hostname(config)# class-map flow_offload
hostname(config-cmap)# match access-list offload
```

- b) クラスマップトラフィックで実行するアクションを設定するポリシーマップを追加または編集して、クラス マップを指定します。

```
policy-map name
class name
```

例：

```
hostname(config)# policy-map offload_policy
hostname(config-pmap)# class flow_offload
```

デフォルト設定では、`global_policy` ポリシー マップはすべてのインターフェイスにグローバルに割り当てられます。`global_policy` を編集する場合は、ポリシー名として `global_policy` を入力します。クラス マップの場合、この手順ですでに作成したクラスを指定します。

- c) クラスに対し、フローオフロードをイネーブルにします。 **set connection advanced-options flow-offload**
- d) 既存のサービス ポリシー（たとえば、`global_policy` という名前のデフォルト グローバル ポリシー）を編集している場合は、以上で終了です。それ以外の場合は、1 つまたは複数のインターフェイスでポリシー マップをアクティブにします。

```
service-policy policymap_name {global | interface interface_name}
```

例：

```
hostname(config)# service-policy offload_policy interface outside
```

global キーワードはポリシー マップをすべてのインターフェイスに適用し、**interface** はポリシーを1つのインターフェイスに適用します。グローバル ポリシーは1つしか適用できません。インターフェイスのグローバル ポリシーは、そのインターフェイスにサービス ポリシーを適用することで上書きできます。各インターフェイスには、ポリシー マップを1つだけ適用できます。

例

次に、10.1.1.0/24 サブネットからのすべてのTCPトラフィックをオフロード対象として分類し、ポリシーを外部インターフェイスにアタッチする例を示します。

```
hostname(config)# access-list offload permit tcp 10.1.1.0 255.255.255.224 any
hostname(config)# class-map flow_offload
hostname(config-cmap)# match access-list offload
hostname(config)# policy-map offload_policy
hostname(config-pmap)# class flow_offload
hostname(config-pmap-c)# set connection advanced-options flow-offload
hostname(config)# service-policy offload_policy interface outside
```

特定のトラフィック クラスの接続の設定（すべてのサービス）

サービス ポリシーを使用して、特定のトラフィック クラスに対してさまざまな接続の設定を行うことができます。サービス ポリシーを使用して、次の内容を実行します。

- DoS 攻撃と SYN フラッディング攻撃から保護するのに使用される接続制限と接続タイムアウトをカスタマイズします。
- アイドル状態でも有効な接続を維持するように、Dead Connection Detection (DCD; デッド接続検出) を実装します。
- TCP シーケンス番号ランダム化が不要な場合、それをディセーブルにします。
- TCP ノーマライザが異常な TCP パケットから保護する方法をカスタマイズします。
- 非同期ルーティングの対象であるトラフィックに対して TCP ステート バイパスを実装します。バイパストラフィックはインスペクションの対象になりません。
- SCTP ステートフルインスペクションをオフにするには、Stream Control Transmission Protocol (SCTP) ステート バイパスを実装します。
- サポート対象のハードウェア プラットフォームのパフォーマンスを向上させるには、フロー オフロードを実装します。
- ASA がトレース ルート出力に表示されるように、パケットの存続可能時間 (TTL) をデクリメントします。



(注) パケット存続時間 (TTL) をデクリメントすると、TTL が 1 のパケットはドロップされますが、接続に TTL がより大きいパケットを含むと想定されるセッションでは、接続が開かれます。OSPF hello パケットなどの一部のパケットは TTL = 1 で送信されるため、パケット存続時間 (TTL) をデクリメントすると、予期しない結果が発生する可能性があります。

同時に使用できない TCP ステート バイパスと TCP ノーマライザのカスタマイズを除き、特定のトラフィック クラスに対してこれらの設定の任意の組み合わせを設定できます。



ヒント この手順は、ASA を通過するトラフィックのサービスポリシーを示します。管理 (to the box) トラフィックに対して接続の最大数と初期接続の最大数を設定することもできます。

始める前に

TCP ノーマライザをカスタマイズする場合は、続行する前に必要な TCP マップを作成してください。

ここでは、**set connection** コマンド (接続制限と TCP シーケンス番号ランダム化の) と **set connection timeout** コマンドについてパラメータごとに個別に説明します。ただし、1つの行にこれらのコマンドを入力できます。これらのコマンドを個別に入力した場合、1つのコマンドとしてコンフィギュレーションに表示されます。

手順

ステップ 1 L3/L4 クラス マップを作成して、接続の設定をカスタマイズするトラフィックを識別します。

```
class-map name
match parameter
```

例：

```
hostname(config)# class-map CONNS
hostname(config-cmap)# match any
```

照合ステートメントについては、[通過トラフィック用のレイヤ 3/4 クラス マップの作成（351 ページ）](#) を参照してください。

ステップ 2 クラスマップトラフィックで実行するアクションを設定するポリシーマップを追加または編集して、クラス マップを指定します。

```
policy-map name
class name
```

例：

```
hostname(config)# policy-map global_policy
hostname(config-pmap)# class CONNS
```

デフォルト設定では、`global_policy` ポリシーマップはすべてのインターフェイスにグローバルに割り当てられます。`global_policy` を編集する場合は、ポリシー名として `global_policy` を入力します。クラス マップの場合、この手順ですでに作成したクラスを指定します。

ステップ 3 接続制限と TCP シーケンス番号ランダム化を設定します。（TCP 代行受信）

- set connection conn-max *n***：（TCP、UDP、SCTP）。クラス全体で許可される同時接続の最大数（0～2000000）。デフォルトは0で、この場合は接続数が制限されません。TCP 接続の場合、これは確立された接続のみに適用されます。
 - 同時接続を許可するように2つのサーバが設定されている場合、接続制限数は、設定されている各サーバに別々に適用されます。
 - 制限がクラスに適用されるため、1つの攻撃ホストがすべての接続を使い果たし、クラスに一致する他のホストが使用できる接続がなくなる可能性があります。
- set connection embryonic-conn-max *n***：許可される同時初期 TCP 接続の最大数（0～2000000）。デフォルトは0で、この場合は接続数が制限されません。0以外の制限を設定することで、TCP 代行受信をイネーブルにします。代行受信によって、TCP SYN パケットを使用してインターフェイスをフラッドする DoS 攻撃から内部システムを保護します。また、クライアントごとのオプションを設定して、SYN フラッドから保護します。

- **set connection per-client-embryonic-max *n*** : クライアントごとに許可される同時初期 TCP 接続の最大数 (0 ~ 2000000)。デフォルトは0で、この場合は接続数が制限されません。
- **set connection per-client-max *n*** : (TCP、UDP、SCTP)。クライアントごとに許可する同時接続の最大数 (0 ~ 2000000)。デフォルトは0で、この場合は接続数が制限されません。この引数では、クラスに一致する各ホストに許可される同時接続最大数が制限されません。TCP接続の場合、これには確立済み接続、ハーフオープン接続、ハーフクローズ接続が含まれています。
- **set connection random-sequence-number {enable | disable}** : TCP シーケンス番号ランダム化をイネーブルまたはディセーブルにするかどうか。デフォルトでは、ランダム化がイネーブルになっています。

例 :

```
hostname(config-pmap-c)# set connection conn-max 256 random-sequence-number disable
```

ステップ 4 接続タイムアウトと Dead Connection Detection (DCD; デッド接続検出) を設定します。

次に説明するデフォルト値は、**timeout** コマンドを使用してこれらの動作のグローバルのデフォルト値を変更していないことを前提としています。グローバルのデフォルト値はここで説明する値を上書きします。接続がタイムアウトしないように、**0** を入力してタイマーをディセーブルにします。

- **set connection timeout embryonic *hh:mm:ss*** : TCP 初期 (ハーフオープン) 接続を閉じるまでのタイムアウト期間 (0:0:5 ~ 1193:00:00)。デフォルト値は 0:0:30 です。
- **set connection timeout idle *hh:mm:ss* [reset]** : いずれかのプロトコルの確立された接続が閉じてからのアイドルタイムアウト期間 (0:0:1 から 1193:0:0)。デフォルト値は 1:0:0 です。TCP トラフィックの場合、**reset** キーワードを指定すると、接続のタイムアウト時にリセット パケットが TCP エンドポイントに送信されます。

デフォルトの **udp** アイドルタイムアウトは2分です。デフォルトの **icmp** アイドルタイムアウトは2秒です。デフォルトの **esp** および **ha** アイドルタイムアウトは30秒です。その他すべてのプロトコルでは、デフォルトのアイドルタイムアウトは2分です。

- **set connection timeout half-closed *hh:mm:ss*** : ハーフクローズ接続を閉じるまでのアイドルタイムアウト期間 (9.1(1) 以前の場合は 0:5:0 ~ 1193:0:0、9.1(2) 以降の場合は 0:0:30 ~ 1193:0:0)。デフォルト値は 0:10:0 です。ハーフクローズの接続は DCD の影響を受けません。また、ASA は、ハーフクローズ接続を切断するときにリセットを送信しません。
- **set connection timeout dcd [retry-interval [max_retries]]** : Dead Connection Detection (DCD; デッド接続検出) をイネーブルにします。アイドル接続の期限が切れる前に、ASA はエンドホストにプローブを送信して接続が有効であるかどうかを判断します。両方のホストが応答した場合は、接続が維持されます。それ以外の場合は、接続が解放されます。トランスペアレントファイアウォールモードで動作している場合、エンドポイントにスタティック ルートを設定する必要があります。

retry-interval には、DCD プローブに応答がない場合に別のプローブを送信するまで待機する時間を、**hh:mm:ss** 形式で、0:0:1 から 24:0:0 の範囲で設定します。デフォルト値は 0:0:15

です。max-retries には、接続が無活動状態であると宣言するまでに失敗する DCD の連続再試行回数を設定します。最小値は 1、最大値は 255 です。デフォルトは 5 分です。

例：

```
hostname(config-pmap-c)# set connection timeout idle 2:0:0 embryonic 0:40:0
half-closed 0:20:0 dcd
```

ステップ 5 クラスに一致するパケットの存続可能時間（TTL）をデクリメントします：**set connection decrement-ttl**

このコマンド、および **icmp unreachable** コマンドは、ASA をホップの 1 つとして表示する ASA 経路の traceroute を可能とするために必要です。

例：

```
hostname(config)# class-map global-policy
hostname(config-cmap)# match any
hostname(config-cmap)# exit
hostname(config)# policy-map global_policy
hostname(config-pmap)# class global-policy
hostname(config-pmap-c)# set connection decrement-ttl
hostname(config-pmap-c)# exit
hostname(config)# icmp unreachable rate-limit 50 burst-size 6
```

ステップ 6 接続詳細オプションを設定します。

詳細オプションは、通常の状態では不要な特別な用途の設定です。これらのオプションは、**set connection advanced-options** コマンドを使用して設定します。

- **set connection advanced-options tcp_map_name** : TCP マップを適用することで、TCP ノーマライザの動作をカスタマイズします。詳細については、[異常な TCP パケット処理のカスタマイズ（TCP マップ、TCP ノーマライザ）（526 ページ）](#) を参照してください。
- **set connection advanced-options tcp-state-bypass** : TCP ステートバイパスを実装します。詳細については、[非同期ルーティングの TCP ステートチェックのバイパス（TCP ステートバイパス）（531 ページ）](#) を参照してください。
- **set connection advanced-options sctp-state-bypass** : SCTP ステートバイパスを実装して、SCTP ステートフルインスペクションを無効にします。詳細については、[SCTP ステートフルインスペクション（467 ページ）](#) を参照してください。
- **set connection advanced-options flow-offload** : (Firepower 4100/9300 シャーシの ASA、FXOS 1.1.3 以降のみ。) フローのオフロードを実装します。フローが NIC 自体で切り替えられる超高速パスにオフロードされる適切なトラフィック。**flow-offload enable** コマンド（これはサービス ポリシーの一部ではありません）も入力する必要があります。

例：

```
hostname(config-pmap-c)# set connection advanced-options tcp_map1
```

ステップ7 既存のサービス ポリシー (たとえば、`global_policy` という名前のデフォルト グローバル ポリシー) を編集している場合は、以上で終了です。それ以外の場合は、1つまたは複数のインターフェイスでポリシー マップをアクティブにします。

```
service-policy policymap_name {global | interface interface_name}
```

例 :

```
hostname(config)# service-policy global_policy global
```

global キーワードはポリシー マップをすべてのインターフェイスに適用し、**interface** はポリシーを1つのインターフェイスに適用します。グローバル ポリシーは1つしか適用できません。インターフェイスのグローバル ポリシーは、そのインターフェイスにサービス ポリシーを適用することで上書きできます。各インターフェイスには、ポリシーマップを1つだけ適用できます。

例

次の例では、すべてのトラフィックに対して接続の制限値とタイムアウトを設定しています。

```
hostname(config)# class-map CONNS
hostname(config-cmap)# match any
hostname(config-cmap)# policy-map CONNS
hostname(config-pmap)# class CONNS
hostname(config-pmap-c)# set connection conn-max 1000 embryonic-conn-max 3000
hostname(config-pmap-c)# set connection timeout idle 2:0:0 embryonic 0:40:0
half-closed 0:20:0 dcd
hostname(config-pmap-c)# service-policy CONNS interface outside
```

複数のパラメータを使用して **set connection** コマンドを入力するか、各パラメータを別々のコマンドとして入力できます。ASA は、コマンドを実行コンフィギュレーション内で1行に結合します。たとえば、クラス コンフィギュレーションモードで次の2つのコマンドを入力するとします。

```
hostname(config-pmap-c)# set connection conn-max 600
hostname(config-pmap-c)# set connection embryonic-conn-max 50
```

show running-config policy-map コマンドの出力には、2つのコマンドの結果が単一の結合コマンドとして表示されます。

```
set connection conn-max 600 embryonic-conn-max 50
```

接続のモニタリング

次のコマンドを使用して、接続をモニタできます。

- **show conn [detail]**

接続情報を表示します。詳細情報は、フラグを使用して特別な接続の特性を示します。たとえば、「b」フラグは、TCPステートバイパスの対象であるトラフィックを示します。

- **show flow-offload {info [detail] | cpu | flow [count | detail] | statistics}**

全般的なステータス情報、オフロードの CPU 使用率、オフロードされたフローの数と詳細、オフロードされたフロー統計情報を含む、フローのオフロードに関する情報を示します。

- **show service-policy**

Dead Connection Detection (DCD; デッド接続検出) の統計情報を含むサービス ポリシーの統計情報を表示します。

- **show threat-detection statistics top tcp-intercept [all | detail]**

攻撃を受けて保護された上位 10 サーバを表示します。**all** キーワードは、トレースされているすべてのサーバの履歴データを表示します。**detail** キーワードは、履歴サンプリングデータを表示します。ASA はレート間隔の間に攻撃の数を 30 回サンプリングするので、デフォルトの 30 分間隔では、60 秒ごとに統計情報が収集されます。

接続設定の履歴

機能名	プラットフォーム リリース	説明
TCP ステート バイパス	8.2(1)	この機能が導入されました。 set connection advanced-options tcp-state-bypass コマンドが導入されました。
すべてのプロトコルの接続タイムアウト	8.2(2)	アイドルタイムアウトは、TCP だけでなく、すべてのプロトコルに適用するように変更されました。 set connection timeout コマンドが変更されました。

機能名	プラットフォーム リリース	説明
バックアップ スタティック ルートを使用する接続のタイムアウト	8.2(5)/8.4(2)	<p>同じネットワークへの複数のスタティック ルートが存在しており、それぞれメトリックが異なる場合は、ASA は接続確立時点でメトリックが最良のルートを使用します。より適切なルートが使用可能になった場合は、このタイムアウトによって接続が閉じられるので、その適切なルートを使用して接続を再確立できます。デフォルトは0です（接続はタイムアウトしません）。この機能を使用するには、タイムアウトを新しい値に変更します。</p> <p>timeout floating-conn コマンドが変更されました。</p>
PAT xlate に対する設定可能なタイムアウト	8.4(3)	<p>PAT xlate がタイムアウトし（デフォルトでは 30 秒後）、ASA が新しい変換用にポートを再使用すると、一部のアップストリーム ルータは、前の接続がアップストリーム デバイスで依然として開いている可能性があるため、この新しい接続を拒否する場合があります。PAT xlate のタイムアウトを、30 秒～5 分の範囲内の値に設定できるようになりました。</p> <p>timeout pat-xlate コマンドが導入されました。</p> <p>この機能は、8.5(1) または 8.6(1) では使用できません。</p>
サービス ポリシー ルールの最大接続数の引き上げ	9.0(1)	<p>サービス ポリシー ルールの最大接続数が 65535 から 2000000 に引き上げられました。</p> <p>set connection conn-max、set connection embryonic-conn-max、set connection per-client-embryonic-max、set connection per-client-max の各コマンドが変更されました。</p>
ハーフ クローズ タイムアウト最小値を 30 秒に削減	9.1(2)	<p>グローバルタイムアウトおよび接続タイムアウトの両方のハーフ クローズド タイムアウトの最小値は、より優れた DoS 保護を提供するために 5 分から 30 秒に短縮されました。</p> <p>set connection timeout half-closed、timeout half-closed の各コマンドが変更されました。</p>
ルートの収束に対する接続ホールドダウン タイムアウト。	9.4(3) 9.6(2)	<p>接続で使用されているルートがもう存在していない、または非アクティブになったときに、システムが接続を保持する時間を設定できるようになりました。このホールドダウン期間内にルートがアクティブにならない場合、接続は解放されます。ルートの収束がさらに迅速に行われるようにホールドダウンタイマーを短縮することができます。ただし、ほとんどのネットワークでは、ルートのフラッピングを防止するためにデフォルトの 15 秒が適切です。</p> <p>timeout conn-holddown コマンドが追加されました。</p>

機能名	プラットフォームリリース	説明
SCTP アイドルタイムアウトおよび Sctp ステート バイパス	9.5(2)	SCTP 接続のアイドルタイムアウトを設定できます。また、SCTP ステートバイパスを有効にして、トラフィックのクラスで Sctp ステートフルインスペクションをオフにできます。 次のコマンドが追加または変更されました。 timeout sctp、 set connection advanced-options sctp-state-bypass 。
Firepower 9300 上の ASA のフローオフロード。	9.5(2.1)	ASA からオフロードされ、(Firepower 9300 上の) NIC に直接切り替えられる必要があるフローを特定できます。これにより、データセンターのより大きなデータフローのパフォーマンスが向上します。 この機能には、FXOS 1.1.3 が必要です。 次のコマンドが追加または変更されました。 clear flow-offload、 flow-offload enable、 set-connection advanced-options flow-offload、 show conn detail、 show flow-offload 。
Firepower 4100 シリーズ 上の ASA のフロー オフロードのサポート。	9.6(1)	ASA からオフロードされ、Firepower 4100 シリーズの NIC で直接切り替える必要があるフローを特定できます。 この機能では、FXOS 1.1.4 が必要です。 この機能には、新規のコマンドまたは ASDM 画面はありません。
トランスペアレントモードでのマルチキャスト接続のフローオフロードのサポート。	9.6(2)	トランスペアレントモードの Firepower 4100 および 9300 シリーズ デバイスで、NIC に直接切り替えられるマルチキャスト接続をオフロードできるようになりました。マルチキャストオフロードは、インターフェイスを2つだけ含むブリッジグループに使用できます。 この機能には、新規のコマンドまたは ASDM 画面はありません。

機能名	プラットフォーム リリース	説明
TCP オプション処理の変更。	9.6(2)	<p>TCP マップを設定する際にパケットの TCP ヘッダー内の TCP MSS および MD5 オプションに対するアクションを指定できるようになりました。さらに、MSS、タイムスタンプ、ウィンドウ サイズ、および選択的確認応答オプションのデフォルトの処理が変更されました。以前は、これらのオプションは、ヘッダーに特定のタイプのオプションが2つ以上ある場合でも許可されていました。現在は、パケットに特定のタイプのオプションが2つ以上含まれている場合、そのパケットはデフォルトでドロップされます。たとえば、以前は2つのタイムスタンプオプションがあるパケットは許可されていたが、現在はドロップされます。</p> <p>MD5、MSS、選択的確認応答、タイムスタンプ、およびウィンドウ サイズに対し、同じタイプの複数のオプションを有効にするための TCP マップを設定できます。MD5 オプションの場合、以前のデフォルトではオプションがクリアされたのに対し、現在のデフォルトでは許可されます。また、MD5 オプションを含むパケットをドロップすることもできます。MSS オプションの場合は、TCP マップで最大セグメントサイズを設定できます（トラフィック クラスごとに）。他のすべての TCP オプションのデフォルトに変更はありません。これらはクリアされます。</p> <p>次のコマンドが変更されました。 timeout igp stale-route。</p>
内部ゲートウェイ プロトコルの古いルート のタイムアウト	9.7(1)	<p>OSPF などの内部ゲートウェイ プロトコルの古いルート を削除するためのタイムアウトを設定できるようになりました。</p> <p>timeout igp stale-route コマンドが追加されました。</p>
ICMP エラーのグローバルタイムアウト	9.8(1)	<p>ASA が ICMP エコー応答パケットを受信してから ICMP 接続を削除するまでのアイドル時間を設定できるようになりました。このタイムアウトが無効（デフォルト）で、ICMP インспекションが有効に設定されている場合、ASA はエコー応答を受信するとすぐに ICMP 接続を削除します。したがって、終了しているその接続に対して生成されたすべての ICMP エラーは破棄されます。このタイムアウトは ICMP 接続の削除を遅らせるので、重要な ICMP エラーを受信することが可能になります。</p> <p>次のコマンドが追加されました。 timeout icmp-error</p>
TCP ステート バイパスのデフォルトのアイドルタイムアウト	9.10(1)	<p>TCP ステート バイパス接続のデフォルトのアイドルタイムアウトは 1 時間ではなく、2 分になりました。</p>



第 19 章

QoS

衛星接続を使用した長距離電話では、会話が、短い間ですが認識できる程度に割り込みされ、不定期に中断されることがあります。このような中断は、ネットワークで送信されるパケットが到着する間隔の時間で、遅延と呼ばれます。音声やビデオなどのネットワークトラフィックでは、長時間の遅延は許容されません。Quality of Service (QoS) 機能を使用すると、重要なトラフィックのプライオリティを高くし、帯域幅の過剰な使用を防ぎ、ネットワークボトルネックを管理してパケットのドロップを防止できます。



(注) ASASMについては、ASASMの代わりにスイッチでQoSを実行することを推奨します。スイッチの方が、この領域においては多機能です。一般的に、QoSは、ASAよりも広範な機能を持つ傾向がある、ネットワーク内のルータおよびスイッチで実行するのが最適です。

ここでは、QoSポリシーの適用方法について説明します。

- [QoSについて \(551 ページ\)](#)
- [QoSのガイドライン \(554 ページ\)](#)
- [QoSの設定 \(554 ページ\)](#)
- [QoSのモニタ \(561 ページ\)](#)
- [プライオリティキューイングとポリシングの設定例 \(563 ページ\)](#)
- [QoSの履歴 \(565 ページ\)](#)

QoS について

常に変化するネットワーク環境では、QoSは1回限りの構成ではなく、ネットワーク設計の継続的で不可欠な要素であることを考慮する必要があります。

この項では、ASAで使用できるQoS機能について説明します。

サポートされている QoS 機能

ASAは、次のQoSの機能をサポートしています。

- **ポリシング**：分類されたフローがネットワーク帯域幅を大量に使用するのを防ぐため、クラスごとの最大使用帯域幅を制限できます。詳細については、「[ポリシング \(553 ページ\)](#)」を参照してください。
- **プライオリティ キューイング**：Voice over IP (VoIP) のような遅延を許されない重要なトラフィックについて、トラフィックを低遅延キューイング (LLQ) に指定することで、常に他のトラフィックより先に送信できます。[プライオリティ キューイング \(553 ページ\)](#)を参照してください。

トークンバケットとは

トークンバケットは、フロー内のデータを規制するデバイス（トラフィック ポリサーなど）の管理に使用されます。トークンバケット自体には、廃棄ポリシーまたはプライオリティポリシーはありません。むしろ、トークンバケットは、フローによって規制機能が過剰に働く場合に、トークンを廃棄し、送信キューの管理の問題はフローに任せます。

トークンバケットは、転送レートの正式な定義です。トークンバケットには、バースト サイズ、平均レート、時間間隔という3つのコンポーネントがあります。平均レートは通常1秒間のビット数で表されますが、次のような関係によって、任意の2つの値を3番目の値から求めることができます。

平均レート = バースト サイズ / 時間間隔

これらの用語の定義は次のとおりです。

- **平均レート**：認定情報レート (CIR) とも呼ばれ、単位時間に送信または転送できるデータ量の平均値を指定します。
- **バースト サイズ**：認定バースト (Bc) サイズとも呼ばれ、スケジューリングに関する問題を発生させることなく単位時間内に送信できるトラフィックの量を、バーストあたりのバイト数で指定します。
- **時間間隔**：測定間隔とも呼ばれ、バーストごとの時間を秒単位で指定します。

トークンバケットのたとえで言えば、トークンは特定のレートでバケットに入れられます。バケット自体には指定された容量があります。バケットがいっぱいになると、新しく到着するトークンは廃棄されます。各トークンは、送信元が一定の数のビットをネットワークに送信するための権限です。パケットを送信するため、規制機能はパケットサイズに等しい数のトークンをバケットから削除する必要があります。

パケットを送信するための十分なトークンがバケットにない場合、パケットは、パケットが廃棄されるか、ダウン状態とマークされるまで待機します。バケットがすでにトークンで満たされている場合、着信トークンはオーバーフローし、以降のパケットには使用できません。したがって、いつでも、送信元がネットワークに送信できる最大のバーストは、バケットのサイズにほぼ比例します。

ポリシング

ポリシングは、設定した最大レート（ビット/秒単位）を超えるトラフィックが発生しないようにして、1つのトラフィッククラスが全体のリソースを占有しないようにする方法です。トラフィックが最大レートを超過すると、ASAは超過した分のトラフィックをドロップします。また、ポリシングでは、許可されるトラフィックの最大単一バーストも設定されます。

プライオリティ キューイング

LLQ プライオリティ キューイングを使用すると、特定のトラフィック フロー（音声やビデオのような遅延の影響を受けやすいトラフィックなど）をその他のトラフィックよりも優先できます。プライオリティ キューイングでは、インターフェイスで LLQ プライオリティ キューが使用されます（[インターフェイスのプライオリティ キューの設定（557 ページ）](#)を参照してください）。一方、他のトラフィックはすべて「ベストエフォート」キューに入ります。キューは無量大ではないため、いっぱいになってオーバーフローすることがあります。キューがいっぱいになると、以降のパケットはキューに入ることができず、すべてドロップされます。これはテール ドロップと呼ばれます。キューがいっぱいになることを避けるには、キューのバッファサイズを大きくします。送信キューに入れることのできるパケットの最大数も微調整できます。これらのオプションを使用して、プライオリティ キューイングの遅延と強固さを制御できます。LLQ キュー内のパケットは、常に、ベストエフォート キュー内のパケットよりも前に送信されます。

QoS 機能の相互作用のしくみ

ASA で必要な場合は、個々の QoS 機能を単独で設定できます。ただし、普通は、たとえば一部のトラフィックを優先させて、他のトラフィックによって帯域幅の問題が発生しないようにするために、複数の QoS 機能を ASA に設定します。次のことを設定できます。

プライオリティ キューイング（特定のトラフィックについて）+ ポリシング（その他のトラフィックについて）

同じトラフィックのセットに対して、プライオリティ キューイングとポリシングを両方設定することはできません。

DSCP（DiffServ）の保存

DSCP（DiffServ）のマーキングは、ASA を通過するすべてのトラフィックで維持されます。ASA は、分類されたトラフィックをローカルにマーク/再マークすることはありません。たとえば、すべてのパケットの完全優先転送（EF）DSCP ビットを受け取り、「プライオリティ」処理が必要かどうかを判断し、ASA にそれらのパケットを LLQ に入れさせることができます。

QoS のガイドライン

コンテキストモードのガイドライン

シングルコンテキストモードでだけサポートされます。マルチコンテキストモードをサポートしません。

ファイアウォールモードのガイドライン

ルーテッドファイアウォールモードでだけサポートされています。トランスペアレントファイアウォールモードはサポートされません。

IPv6 のガイドライン

IPv6 はサポートされません。

モデルのガイドライン

- (ASA 5512-X ~ ASA 5555-X) プライオリティキューイングは、Management 0/0 インターフェイスでサポートされていません。
- (ASASM) ポリシングだけがサポートされます。

その他のガイドラインと制限事項

- QoS は単方向に適用されます。ポリシーマップを適用するインターフェイスに出入りする (QoS 機能によって異なります) トラフィックだけが影響を受けます。
- プライオリティトラフィックに対しては、**class-default** クラスマップは使用できません。
- プライオリティキューイングの場合、プライオリティキューは物理インターフェイス用または ASASM の場合には VLAN 用に設定する必要があります。
- ポリシングでは、**to-the-box** トラフィックはサポートされません。
- ポリシングでは、VPN トンネルとの間で送受信されるトラフィックはインターフェイスのポリシングをバイパスします。
- ポリシングでは、トンネルグループクラスマップを照合する場合、出力ポリシングのみがサポートされます。

QoS の設定

ASA に QoS を実装するには、次の手順を使用します。

手順

- ステップ1 [プライオリティ キューのキューおよび TX リング制限の決定 \(555 ページ\)](#)。
- ステップ2 [インターフェイスのプライオリティ キューの設定 \(557 ページ\)](#)。
- ステップ3 [プライオリティ キューイングとポリシング用のサービス ルールの設定 \(558 ページ\)](#)。

プライオリティ キューのキューおよび TX リング制限の決定

プライオリティ キューおよび TX リング制限を決定するには、次のワークシートを使用します。

キュー制限のワークシート

次のワークシートは、プライオリティ キューのサイズを計算する方法を示しています。キューは無限大ではないため、いっぱいになってオーバーフローすることがあります。キューがいっぱいになると、以降のパケットはキューに入ることができず、すべてドロップされます（テールドロップと呼ばれます）。キューがいっぱいになることを避けるには、[インターフェイスのプライオリティ キューの設定 \(557 ページ\)](#) に従ってキューのバッファサイズを調節します。

ワークシートに関するヒント:

- アウトバウンド帯域幅：たとえば、DSL のアップリンク速度は 768 Kbps などです。プロバイダーに確認してください。
- 平均パケットサイズ：この値は、コーデックまたはサンプリングサイズから決定します。たとえば、VoIP over VPN の場合は、160 バイトなどを使用します。使用するサイズがわからない場合は、256 バイトにすることをお勧めします。
- 遅延：遅延はアプリケーションによって決まります。たとえば、VoIP の場合の推奨される最大遅延は 200 ミリ秒です。使用する遅延がわからない場合は、500 ミリ秒にすることをお勧めします。

表 15: キュー制限のワークシート

1	_____	Mbps	×	125	=	_____		
	アウトバウンド帯域幅 (Mbps または Kbps)	Kbps	×	.125	=	_____		
						バイト数/ミリ秒		
						バイト数/ミリ秒		

2	_____		÷	_____	×	_____	=	_____
	ステップ 1からの バイト 数/ミリ 秒			平均パ ケット サイズ (バイ ト)		遅延 (ミ リ秒)		キュー制 限 (パ ケット 数)

TX リング制限のワークシート

次のワークシートは、TX リング制限の計算方法を示しています。この制限により、イーサネット送信ドライバが受け入れるパケットの最大数が決まります。この制限に達すると、ドライバはパケットをインターフェイスのキューに差し戻し、輻輳が解消されるまでパケットをバッファに格納できるようにします。この設定により、ハードウェアベースの送信リングがプライオリティの高いパケットに対して制限以上の余分な遅延を発生させないことが保証されます。

ワークシートに関するヒント:

- アウトバウンド帯域幅：たとえば、DSL のアップリンク速度は 768 Kbps などです。プロバイダーに確認してください。
- 最大パケット サイズ：通常、最大サイズは 1538 バイト、またはタグ付きイーサネットの場合は 1542 バイトです。ジャンボ フレームを許可する場合（プラットフォームでサポートされている場合）、パケット サイズはさらに大きくなる場合があります。
- 遅延：遅延はアプリケーションによって決まります。たとえば、VoIP のジッタを制御するには、20 ミリ秒を使用します。

表 16: TX リング制限のワークシート

1	_____	Mbps	×	125	=	_____		
		アウトバ ウンド帯 域幅 (Mbps または Kbps)	Kbps	×	0.125	=		
						バイト 数/ミリ 秒		

						バイト 数/ミリ 秒		
2	_____		÷	_____	×	_____	=	_____
	ステップ 1からの バイト 数/ミリ 秒			最大パ ケット サイズ (バイ ト)		遅延 (ミ リ秒)		TX リン グ制限 (パケッ ト数)

インターフェイスのプライオリティ キューの設定

物理インターフェイスでトラフィックに対するプライオリティ キューイングをイネーブルにする場合は、各インターフェイスでプライオリティ キューを作成する必要があります。各物理インターフェイスは、プライオリティトラフィック用と、他のすべてのトラフィック用に、2つのキューを使用します。他のトラフィックについては、必要に応じてポリシングを設定できます。

始める前に

- (ASASM) ASASM では、プライオリティ キューイングはサポートされません。
- (ASA 5512-X ~ ASA 5555-X) プライオリティ キューイングは、Management 0/0 インターフェイスでサポートされていません。

手順

ステップ 1 インターフェイスのプライオリティ キューを作成します。

priority-queue *interface_name*

例 :

```
hostname(config)# priority-queue inside
```

interface_name 引数には、プライオリティ キューをイネーブルにする物理インターフェイスの名前、または ASASM の場合は VLAN インターフェイス名を指定します。

ステップ 2 プライオリティ キューのサイズを変更します。

queue-limit *number_of_packets*

デフォルトのキューの制限は 1024 パケットです。キューは無限大ではないため、いっぱいになってオーバーフローすることがあります。キューがいっぱいになると、以降のパケットはキューに入ることができず、すべてドロップされます（テールドロップと呼ばれます）。キューがいっぱいになることを避けるには、**queue-limit** コマンドを使用して、キューのバッファ サイズを大きくします。

queue-limit コマンドの値の範囲の上限は、実行時に動的に決まります。この上限を表示するには、コマンドラインで **queue-limit?** と入力します。主な決定要素は、キューのサポートに必要なメモリと、デバイス上で使用可能なメモリの量です。

指定した **queue-limit** は、プライオリティの高い低遅延キューとベストエフォートキューの両方に適用されます。

例 :

```
hostname(config-priority-queue)# queue-limit 260
```

ステップ3 プライオリティ キューの深さを指定します。

tx-ring-limit number_of_packets

デフォルトの **tx-ring-limit** は 511 パケットです。このコマンドは、イーサネット送信ドライバが受け入れる低遅延パケットまたは通常プライオリティパケットの最大数を設定します。この制限に達すると、ドライバはパケットをインターフェイスのキューに差し戻し、輻輳が解消されるまでパケットをバッファに格納できるようにします。この設定により、ハードウェアベースの送信リングがプライオリティの高いパケットに対して制限以上の余分な遅延を発生させないことが保証されます。

tx-ring-limit コマンドの値の範囲の上限は、実行時に動的に決まります。この上限を表示するには、コマンドラインで **tx-ring-limit ?** と入力します。主な決定要素は、キューのサポートに必要なメモリと、デバイス上で使用可能なメモリの量です。

指定した **tx-ring-limit** は、プライオリティの高い低遅延キューとベストエフォートキューの両方に適用されます。

例：

```
hostname(config-priority-queue)# tx-ring-limit 3
```

例

次の例は、デフォルトの **queue-limit** と **tx-ring-limit** を使用して、インターフェイス「outside」（GigabitEthernet0/1 インターフェイス）にプライオリティ キューを構築します。

```
hostname(config)# priority-queue outside
```

次の例は、**queue-limit** を 260 パケット、**tx-ring-limit** を 3 に設定して、インターフェイス「outside」（GigabitEthernet0/1 インターフェイス）にプライオリティ キューを構築します。

```
hostname(config)# priority-queue outside
hostname(config-priority-queue)# queue-limit 260
hostname(config-priority-queue)# tx-ring-limit 3
```

プライオリティ キューイングとポリシング用のサービス ルールの設定

同じポリシー マップ内の異なるクラス マップに対し、プライオリティ キューイングとポリシングを設定できます。有効な QoS 設定については、[QoS 機能の相互作用のしくみ \(553 ページ\)](#) を参照してください。

始める前に

- プライオリティ トラフィックに対しては、**class-default** クラス マップは使用できません。
- (ASASM) ASASM はポリシングだけをサポートします。
- ポリシングでは、**to-the-box** トラフィックはサポートされません。
- ポリシングでは、VPN トンネルとの間で送受信されるトラフィックはインターフェイスのポリシングをバイパスします。
- ポリシングでは、トンネル グループ クラス マップを照合する場合、出力ポリシングのみがサポートされます。
- プライオリティ トラフィックの場合は、遅延が問題になるトラフィックだけを指定します。
- ポリシング トラフィックの場合は、他のすべてのトラフィックをポリシングすることも、トラフィックを特定のタイプに制限することもできます。

手順

- ステップ 1** L3/L4 クラス マップを作成して、プライオリティ キューイングを実行するトラフィックを識別します。

```
class-map name  
match parameter
```

例 :

```
hostname(config)# class-map priority_traffic  
hostname(config-cmap)# match access-list priority
```

詳細については、「[通過トラフィック用のレイヤ 3/4 クラス マップの作成 \(351 ページ\)](#)」を参照してください。

- ステップ 2** L3/L4 クラス マップを作成して、プライオリティ ポリシングを実行するトラフィックを識別します。

```
class-map name  
match parameter
```

例 :

```
hostname(config)# class-map policing_traffic  
hostname(config-cmap)# match access-list policing
```

ヒント トラフィック照合に ACL を使用する場合、ポリシングは ACL で指定された方向にのみ適用されます。つまり、送信元から宛先に向かうトラフィックがポリシングされ、宛先から送信元に向かうトラフィックはポリシングされません。

ステップ 3 ポリシー マップを追加または変更します。 **policy-map name**

例 :

```
hostname(config)# policy-map QoS_policy
```

ステップ 4 優先されるトラフィック用に作成したクラス マップを指定し、そのクラスにプライオリティ キューイングを設定します。

```
class priority_map_name
priority
```

例 :

```
hostname(config-pmap)# class priority_class
hostname(config-pmap-c)# priority
```

ステップ 5 ポリシングされるトラフィック用に作成したクラス マップを指定します。 **class name**

例 :

```
hostname(config-pmap)# class policing_class
```

ステップ 6 クラスのポリシングを設定します。

```
police {output | input} conform-rate [conform-burst] [conform-action [drop | transmit]] [exceed-action [drop | transmit]]
```

次のオプションがあります。

- **output** : 出力方向のトラフィック フローのポリシングをイネーブルにします。
- **input** : 入力方向のトラフィック フローのポリシングをイネーブルにします。
- **conform-rate** : このトラフィック クラスのレート制限を 8000 ~ 2000000000 ビット/秒の範囲で設定します。
- **conform-burst** : 適合レート値にスロットリングするまでに、持続したバーストで許可された最大瞬間バイト数を 1000 ~ 512000000 バイトの範囲で指定します。
- **conform-action** : レートが *conform_burst* 値を下回ったときに実行するアクションを設定します。パケットをドロップまたは送信できます。
- **exceed-action** : レートが *conform-rate* 値 ~ *conform-burst* 値の範囲にあるときに実行するアクションを設定します。パケットをドロップまたは送信できます。

例 :

```
hostname(config-pmap-c)# police output 56000 10500
```

ステップ7 1つまたは複数のインターフェイスでポリシー マップをアクティブにします。

```
service-policy polycymap_name {global | interface interface_name}
```

例 :

```
hostname(config)# service-policy QoS_policy interface inside
```

global オプションはポリシーマップをすべてのインターフェイスに適用し、**interface** は1つのインターフェイスに適用します。グローバルポリシーは1つしか適用できません。インターフェイスのグローバルポリシーは、そのインターフェイスにサービスポリシーを適用することで上書きできます。各インターフェイスには、ポリシーマップを1つだけ適用できます。

QoS のモニタ

ここでは、QoS をモニタする方法について説明します。

QoS ポリシーの統計情報

トラフィック ポリシングの QoS 統計情報を表示するには、**show service-policy police** コマンドを使用します。

```
hostname# show service-policy police
```

```
Global policy:  
Service-policy: global_fw_policy  
  
Interface outside:  
Service-policy: qos  
Class-map: browse  
police Interface outside:  
cir 56000 bps, bc 10500 bytes  
conformed 10065 packets, 12621510 bytes; actions: transmit  
exceeded 499 packets, 625146 bytes; actions: drop  
conformed 5600 bps, exceed 5016 bps  
Class-map: cmap2  
police Interface outside:  
cir 200000 bps, bc 37500 bytes  
conformed 17179 packets, 20614800 bytes; actions: transmit  
exceeded 617 packets, 770718 bytes; actions: drop  
conformed 198785 bps, exceed 2303 bps
```

QoS プライオリティの統計情報

priority コマンドを実装するサービスポリシーの統計情報を表示するには、**show service-policy priority** コマンドを使用します。

```
hostname# show service-policy priority
Global policy:
  Service-policy: global_fw_policy
Interface outside:
  Service-policy: qos
  Class-map: TGl-voice
  Priority:
    Interface outside: aggregate drop 0, aggregate transmit 9383
```

「Aggregate drop」は、このインターフェイスでの合計ドロップ数を示しています。「aggregate transmit」は、このインターフェイスで送信されたパケットの合計数を示しています。

QoS プライオリティ キューの統計情報

インターフェイスのプライオリティ キュー統計情報を表示するには、**show priority-queue statistics** コマンドを使用します。ベストエフォート (BE) キューと低遅延キュー (LLQ) の両方の統計情報が表示されます。次の例に、**test** という名前のインターフェイスに対する **show priority-queue statistics** コマンドの使用方法を示します。

```
hostname# show priority-queue statistics test

Priority-Queue Statistics interface test

Queue Type      = BE
Packets Dropped = 0
Packets Transmit = 0
Packets Enqueued = 0
Current Q Length = 0
Max Q Length    = 0

Queue Type      = LLQ
Packets Dropped = 0
Packets Transmit = 0
Packets Enqueued = 0
Current Q Length = 0
Max Q Length    = 0
hostname#
```

この統計情報レポートの内容は次のとおりです。

- 「Packets Dropped」は、このキューでドロップされたパケットの合計数を示します。
- 「Packets Transmit」は、このキューで送信されたパケットの合計数を示します。
- 「Packets Enqueued」は、このキューでキューイングされたパケットの合計数を示します。
- 「Current Q Length」は、このキューの現在の深さを示します。
- 「Max Q Length」は、このキューで発生した最大の深さを示します。

プライオリティ キューイングとポリシングの設定例

次の項では、プライオリティ キューイングとポリシングを設定する例を示します。

VPN トラフィックのクラス マップの例

次の例で、**class-map** コマンドは `tcp_traffic` という ACL を使用して、すべての非トンネル TCP トラフィックを分類します。

```
hostname(config)# access-list tcp_traffic permit tcp any any
hostname(config)# class-map tcp_traffic
hostname(config-cmap)# match access-list tcp_traffic
```

次の例では、より限定的な一致基準を使用して、特定のセキュリティ関連のトンネルグループにトラフィックを分類します。これらの特定の一致基準では、トラフィックが特定のトンネルに分類されるために、最初の一致特性としてトンネルグループ（この例では、すでに定義されている `Tunnel-Group-1`）に一致する必要があります。次に、別の照合行でトラフィックを分類できます（IP DiffServ コード ポイント、緊急転送）。

```
hostname(config)# class-map TG1-voice
hostname(config-cmap)# match tunnel-group tunnel-grp1
hostname(config-cmap)# match dscp ef
```

次の例では、**class-map** コマンドはトンネルトラフィックと非トンネルトラフィックの両方をトラフィック タイプに従って分類します。

```
hostname(config)# access-list tunneled extended permit ip 10.10.34.0 255.255.255.0
192.168.10.0 255.255.255.0
hostname(config)# access-list non-tunneled extended permit tcp any any
hostname(config)# tunnel-group tunnel-grp1 type IPsec_L2L

hostname(config)# class-map browse
hostname(config-cmap)# description "This class-map matches all non-tunneled tcp traffic."
hostname(config-cmap)# match access-list non-tunneled

hostname(config-cmap)# class-map TG1-voice
hostname(config-cmap)# description "This class-map matches all dscp ef traffic for
tunnel-grp 1."
hostname(config-cmap)# match dscp ef
hostname(config-cmap)# match tunnel-group tunnel-grp1

hostname(config-cmap)# class-map TG1-BestEffort
hostname(config-cmap)# description "This class-map matches all best-effort traffic for
tunnel-grp1."
hostname(config-cmap)# match tunnel-group tunnel-grp1
hostname(config-cmap)# match flow ip destination-address
```

次の例は、クラストラフィックがトンネルとして指定されておらず、トンネルを通過する場合に、トンネル内のトラフィックをポリシングする方法を示します。この例では、`192.168.10.10` がリモートトンネルのプライベート側のホストマシンのアドレスで、ACL の名前は

「host-over-l21」です。クラスマップ（名前は「host-specific」）を作成すると、LAN-to-LAN 接続によるトンネルのポリシングの前に、「host-specific」クラスをポリシングできます。この例では、トンネルの前で「host-specific」トラフィックのレートが制限され、次にトンネルのレートが制限されます。

```
hostname(config)# access-list host-over-l21 extended permit ip any host 192.168.10.10
hostname(config)# class-map host-specific
hostname(config-cmap)# match access-list host-over-l21
```

プライオリティとポリシングの例

次の例は、前の項で作成したコンフィギュレーションで構築されています。前の例と同様に、tcp_traffic と TG1-voice という 2 つのクラスマップがあります。

```
hostname(config)# class-map TG1-best-effort
hostname(config-cmap)# match tunnel-group Tunnel-Group-1
hostname(config-cmap)# match flow ip destination-address
```

第3のクラスマップを追加することで、次のように、トンネルおよび非トンネルQoSポリシーを定義する基本が提供されます。トンネルおよび非トンネルトラフィックに対する単純なQoSポリシーが作成され、クラスTG1-voiceのパケットが低遅延キューに割り当てられ、tcp_traffic および TG1-best-effort トラフィックフローにレート制限が設定されます。

この例では、tcp_traffic クラスのトラフィックの最大レートは 56,000 ビット/秒で、最大バーストサイズは 10,500 バイト/秒です。TG1-BestEffort クラスの最大レートは 200,000 ビット/秒で、最大バーストは 37,500 バイト/秒です。TG1-voice クラスのトラフィックは、プライオリティクラスに属しているため、最大速度またはバーストレートでポリシングされません。

```
hostname(config)# access-list tcp_traffic permit tcp any any
hostname(config)# class-map tcp_traffic
hostname(config-cmap)# match access-list tcp_traffic

hostname(config)# class-map TG1-voice
hostname(config-cmap)# match tunnel-group tunnel-grp1
hostname(config-cmap)# match dscp ef

hostname(config-cmap)# class-map TG1-BestEffort
hostname(config-cmap)# match tunnel-group tunnel-grp1
hostname(config-cmap)# match flow ip destination-address

hostname(config)# policy-map qos
hostname(config-pmap)# class tcp_traffic
hostname(config-pmap-c)# police output 56000 10500

hostname(config-pmap-c)# class TG1-voice
hostname(config-pmap-c)# priority

hostname(config-pmap-c)# class TG1-best-effort
hostname(config-pmap-c)# police output 200000 37500

hostname(config-pmap-c)# class class-default
hostname(config-pmap-c)# police output 1000000 37500
```

```
hostname(config-pmap-c)# service-policy qos global
```

QoS の履歴

機能名	プラットフォーム リリース	説明
プライオリティ キューイングとポリシング	7.0(1)	QoS プライオリティ キューイングとポリシングが導入されました。 priority-queue 、 queue-limit 、 tx-ring-limit 、 priority 、 police 、 show priority-queue statistics 、 show service-policy police 、 show service-policy priority 、 show running-config priority-queue 、 clear configure priority-queue の各コマンドが導入されました。
シェーピングおよび階層型プライオリティ キューイング	7.2(4)/8.0(4)	QoS シェーピングおよび階層型プライオリティ キューイングが導入されました。 shape 、 show service-policy shape の各コマンドが導入されました。
ASA 5585-X での 10 ギガビットイーサネットによる標準プライオリティキューのサポート	8.2(3)/8.4(1)	ASA 5585-X の 10 ギガビットイーサネットインターフェイスでの標準プライオリティキューのサポートが追加されました。



第 20 章

脅威の検出

次のトピックでは、脅威検出の統計情報およびスキャン脅威検出を設定する方法について説明します。

- [脅威の検出 \(567 ページ\)](#)
- [脅威検出のガイドライン \(570 ページ\)](#)
- [脅威検出のデフォルト \(570 ページ\)](#)
- [脅威検出の設定 \(572 ページ\)](#)
- [脅威検出のモニタリング \(576 ページ\)](#)
- [脅威検出の例 \(583 ページ\)](#)
- [脅威検出の履歴 \(584 ページ\)](#)

脅威の検出

ASA の脅威検出は、攻撃に対して最前線で防御する機能です。脅威検出は、パケットドロップの統計を分析し、トラフィックパターンに基づいた「トップ」レポートを蓄積することで、レイヤ3と4にトラフィックのベースラインを作成します。一方、IPSまたは次世代IPSサービスを提供するモジュールは、ASAが許可したトラフィックの攻撃ベクトルをレイヤ7まで識別して軽減させますが、すでにASAがドロップしたトラフィックは認識できません。そのため、脅威検出とIPSを一緒に使用することで、より総合的な脅威に対する防御を可能にします。

脅威検出は次の要素から構成されています。

- さまざまな脅威を収集する複数レベルの統計情報

脅威検出統計情報は、ASAに対する脅威の管理に役立ちます。たとえば、スキャン脅威検出をイネーブルにすると、統計情報を見ることで脅威を分析できます。次の2種類の脅威検出統計情報を設定できます。

- 基本脅威検出統計情報：システムに対する攻撃アクティビティについての全体的な情報を含みます。基本脅威検出統計情報はデフォルトでイネーブルになっており、パフォーマンスに対する影響はありません。

- 拡張脅威検出統計情報：オブジェクトレベルでアクティビティを追跡するので、ASA は個別のホスト、ポート、プロトコル、または ACL についてのアクティビティを報告できます。拡張脅威検出統計情報は、収集される統計情報によってはパフォーマンスに大きく影響するので、デフォルトでは ACL の統計情報だけがイネーブルになっています。
- ホストがスキャンを実行する時期を決定するスキャン脅威検出機能オプションとして、スキャン脅威であることが特定されたホストを排除できます。

基本脅威検出統計情報

ASA は、基本脅威検出統計情報を使用して、次の理由でドロップしたパケットおよびセキュリティイベントの割合をモニタします。

- ACL による拒否。
- 不正なパケット形式 (invalid-ip-header や invalid-tcp-hdr-length など)。
- 接続制限の超過 (システム全体のリソース制限とコンフィギュレーションで設定されている制限の両方)。
- DoS 攻撃の検出 (無効な SPI、ステートフル ファイアウォール検査の不合格など)。
- 基本ファイアウォール検査に不合格。このオプションは、このリストのファイアウォールに関連したパケット ドロップをすべて含む複合レートです。インターフェイスの過負荷、アプリケーションインスペクションで不合格のパケット、スキャン攻撃の検出など、ファイアウォールに関連しないパケット ドロップは含まれていません。
- 疑わしい ICMP パケットの検出。
- アプリケーション インスペクションに不合格のパケット。
- インターフェイスの過負荷。
- スキャン攻撃の検出。このオプションでは、たとえば最初の TCP パケットが SYN パケットでない、またはスリーウェイ ハンドシェイクで TCP 接続に失敗したなどのスキャン攻撃をモニタします。フルスキャン脅威検出では、このスキャン攻撃レート情報を収集し、ホストを攻撃者として分類して自動的に排除することによって対処します。
- 不完全セッションの検出 (TCP SYN 攻撃の検出や戻りデータなし UDP セッション攻撃の検出など)。

ASA は、脅威を検出するとただちにシステム ログ メッセージ (733100) を送信します。ASA は、一定間隔における平均イベントレートと短期バースト間隔におけるバーストイベントレートの 2 種類のレートを追跡します。バースト レート間隔は、平均レート間隔の 1/30 または 10 秒のうち、どちらか大きいほうです。ASA は、受信するイベントごとに平均レート制限とバースト レート制限をチェックします。両方のレートが超過している場合、ASA は、バースト期間におけるレートタイプごとに最大 1 つのメッセージの割合で 2 つの別々のシステムメッセージを送信します。

基本脅威検出は、ドロップまたは潜在的な脅威が存在した場合にだけパフォーマンスに影響します。このようなシナリオでも、パフォーマンスへの影響はわずかです。

拡張脅威検出統計情報

拡張脅威検出統計情報は、ホスト、ポート、プロトコル、ACLなどの個別のオブジェクトについて、許可されたトラフィック レートとドロップされたトラフィック レートの両方を表示します。



注意 拡張統計情報をイネーブルにすると、イネーブルにする統計情報のタイプに応じて、ASA のパフォーマンスが影響を受けます。ホストの統計情報をイネーブルにすると、パフォーマンスに大きく影響します。トラフィックの負荷が高い場合は、このタイプの統計情報を一時的にイネーブルにすることを検討してください。ただし、ポート統計情報の影響はそれほど大きくありません。

スキャン脅威検出

典型的なスキャン攻撃では、あるホストがサブネット内の IP アドレスにアクセスできるかどうかを1つずつ試みます（サブネット内の複数のホストすべてを順にスキャンするか、1つのホストまたはサブネットの複数のポートすべてを順にスイープする）。スキャン脅威検出機能は、いつホストがスキャンを実行するかを判別します。トラフィック シグニチャに基づく IPS スキャン検出とは異なり、ASA の脅威検出スキャンでは、広範なデータベースが保持され、これに含まれるホスト統計情報をスキャン アクティビティに関する分析に使用できます。

ホスト データベースは、不審なアクティビティを追跡します。このようなアクティビティには、戻りアクティビティのない接続、閉じているサービス ポートへのアクセス、脆弱な TCP 動作（非ランダム IPID など）、およびその他の多くの動作が含まれます。

スキャン脅威レートを超過すると、ASA は `syslog` メッセージ（733101）を送信し、必要に応じて攻撃者を排除します。ASA は、一定間隔における平均イベント レートと短期バースト間隔におけるバースト イベント レートの2種類のレートを追跡します。バースト イベント レートは、平均レート間隔の 1/30 または 10 秒のうち、どちらか大きいほうです。スキャン攻撃の一部と見なされるイベントが検出されるたびに、ASA は平均レート制限とバースト レート制限をチェックします。ホストから送信されるトラフィックがどちらかのレートを超えると、そのホストは攻撃者と見なされます。ホストが受信したトラフィックがどちらかのレートを超えると、そのホストはターゲットと見なされます。

次の表に、スキャン脅威検出のデフォルトのレート制限を示します。

表 17: スキャンによる脅威の検出のデフォルトのレート制限

平均レート	バースト レート
直前の 600 秒間で 5 ドロップ/秒。	直近の 20 秒間で 10 ドロップ/秒。

平均レート	バーストレート
直前の 3600 秒間で 5 ドロップ/秒。	直近の 120 秒間で 10 ドロップ/秒。



注意 スキャンによる脅威の検出機能は、ホストおよびサブネットベースのデータ構造を作成し情報を収集する間、ASA のパフォーマンスとメモリに大きく影響することがあります。

脅威検出のガイドライン

セキュリティ コンテキストのガイドライン

高度な脅威統計を除き、脅威検出はシングルモードのみでサポートされます。マルチモードでは、TCP 代行受信の統計情報が唯一サポートされている統計情報です。

モニタ対象トラフィックのタイプ

- **through-the-box** トラフィックだけがモニタされます。**to-the-box** トラフィックは、脅威検出に含まれません。
- **ACL** によって拒否されたトラフィックは、スキャン脅威検出をトリガーしません。ASA から許可され、フローを作成したトラフィックだけがスキャン脅威検出の影響を受けます。

脅威検出のデフォルト

基本脅威検出統計情報は、デフォルトでイネーブルになっています。

次の表に、デフォルト設定を示します。これらのデフォルト設定すべてを表示するには、**show running-config all threat-detection** コマンドを使用します。

高度な統計情報では、ACL の統計情報はデフォルトでイネーブルになっています。

表 18: 基本的な脅威の検出のデフォルト設定

パケットドロップの理由	トリガー設定	
	平均レート	バーストレート
<ul style="list-style-type: none"> DoS 攻撃の検出 不正なパケット形式 接続制限の超過 疑わしい ICMP パケットの検出 	直前の 600 秒間で 100 ドロップ/秒。	直近の 20 秒間で 400 ドロップ/秒。
	直前の 3600 秒間で 80 ドロップ/秒。	直近の 120 秒間で 320 ドロップ/秒。
スキャン攻撃の検出	直前の 600 秒間で 5 ドロップ/秒。	直近の 20 秒間で 10 ドロップ/秒。
	直前の 3600 秒間で 4 ドロップ/秒。	直近の 120 秒間で 8 ドロップ/秒。
不完全セッションの検出 (TCP SYN 攻撃の検出や戻りデータなし UDP セッション攻撃の検出など) (複合)	直前の 600 秒間で 100 ドロップ/秒。	直近の 20 秒間で 200 ドロップ/秒。
	直前の 3600 秒間で 80 ドロップ/秒。	直近の 120 秒間で 160 ドロップ/秒。
ACL による拒否	直前の 600 秒間で 400 ドロップ/秒。	直近の 20 秒間で 800 ドロップ/秒。
	直前の 3600 秒間で 320 ドロップ/秒。	直近の 120 秒間で 640 ドロップ/秒。
<ul style="list-style-type: none"> 基本ファイアウォール検査に不合格 アプリケーションインスペクションに不合格のパケット 	直前の 600 秒間で 400 ドロップ/秒。	直近の 20 秒間で 1600 ドロップ/秒。
	直前の 3600 秒間で 320 ドロップ/秒。	直近の 120 秒間で 1280 ドロップ/秒。
インターフェイスの過負荷	直前の 600 秒間で 2000 ドロップ/秒。	直近の 20 秒間で 8000 ドロップ/秒。
	直前の 3600 秒間で 1600 ドロップ/秒。	直近の 120 秒間で 6400 ドロップ/秒。

脅威検出の設定

基本脅威検出統計情報はデフォルトでイネーブルになっており、ユーザが必要とする唯一の脅威検出サービスである場合があります。さらに脅威検出サービスを実行する場合は、次の手順を使用します。

手順

ステップ 1 [基本脅威検出統計情報の設定 \(572 ページ\)](#)。

基本脅威検出統計情報には、DoS 攻撃（サービス拒絶攻撃）などの攻撃に関連している可能性があるアクティビティが含まれます。

ステップ 2 [拡張脅威検出統計情報の設定 \(573 ページ\)](#)。

ステップ 3 [スキャン脅威検出の設定 \(575 ページ\)](#)。

基本脅威検出統計情報の設定

基本脅威検出統計情報は、デフォルトでイネーブルになっています。ディセーブルにすることも、一度ディセーブルにしたあと再度イネーブルにすることもできます。

手順

ステップ 1 基本脅威検出統計情報をイネーブルにします（ディセーブルになっている場合）。

threat-detection basic-threat

例：

```
hostname(config)# threat-detection basic-threat
```

基本脅威検出は、デフォルトでイネーブルになっています。これをディセーブルにするには **no threat-detection basic-threat** を使用します。

ステップ 2 （任意）各イベントタイプのデフォルト設定を変更します。

threat-detection rate {acl-drop | bad-packet-drop | conn-limit-drop | dos-drop | fw-drop | icmp-drop | inspect-drop | interface-drop | scanning-threat | syn-attack} rate-interval *rate_interval* average-rate *av_rate* burst-rate *burst_rate*

各イベントタイプの説明については、「[基本脅威検出統計情報](#)」を参照してください。

scanning-threat キーワードを指定してこのコマンドを使用すると、スキャン脅威検出機能でもこのコマンドが使用されます。基本脅威検出を設定しない場合でも、**scanning-threat** キーワードを指定してこのコマンドを使用し、スキャン脅威検出でのレート制限を設定できます。

イベントタイプごとに、異なるレート間隔を3つまで設定できます。

例：

```
hostname(config)# threat-detection rate dos-drop rate-interval 600 average-rate 60
burst-rate 100
```

拡張脅威検出統計情報の設定

広範な統計情報を収集するように ASA を設定することができます。デフォルトでは、ACL の統計情報はイネーブルになっています。他の統計情報をイネーブルにするには、次の手順を実行します。

手順

ステップ 1 (任意) すべての統計情報をイネーブルにします。

threat-detection statistics

特定の統計情報だけをイネーブルにするには、(この手順で後に示す) 各統計情報タイプに対してこのコマンドを入力し、オプションを指定しないでコマンドを入力しないようにします。**threat-detection statistics** を (何もオプションを指定しないで) 入力した後、統計情報固有のオプション (たとえば **threat-detection statistics host number-of-rate 2**) を指定してコマンドを入力することで、特定の統計情報をカスタマイズできます。**threat-detection statistics** を (何もオプションを指定しないで) 入力した後、特定の統計情報のコマンドを、統計情報固有のオプションを指定しないで入力した場合は、すでにイネーブルになっているので、そのコマンドによる効果は何もありません。

このコマンドの **no** 形式を入力すると、すべての **threat-detection statistics** コマンドが削除されます。これには、デフォルトでイネーブルになる **threat-detection statistics access-list** コマンドも含まれます。

例：

```
hostname(config)# threat-detection statistics
```

ステップ 2 (任意) ACL の統計情報をイネーブルにします (ディセーブルになっている場合)。

threat-detection statistics access-list

ACL の統計情報は、デフォルトでイネーブルになっています。ACL 統計情報は、**show threat-detection top access-list** コマンドを使用した場合にだけ表示されます。

例：

```
hostname(config)# threat-detection statistics access-list
```

ステップ 3 (任意) ホスト (host キーワード)、TCP および UDP ポート (port キーワード)、または非 TCP/UDP IP プロトコル (protocol キーワード) の統計情報を設定します。

threat-detection statistics {host | port | protocol} [number-of-rate {1 | 2 | 3}]

number-of-rate キーワードは、統計情報で保持するレート間隔の数を設定します。デフォルトのレート間隔の数は **1** です。メモリの使用量を低く抑えます。より多くのレート間隔を表示するには、値を **2** または **3** に設定します。たとえば、値を **3** に設定すると、直前の 1 時間、8 時間、および 24 時間のデータが表示されます。このキーワードを **1** に設定した場合 (デフォルト)、最も短いレート間隔統計情報だけが保持されます。値を **2** に設定すると、短い方から 2 つの間隔が保持されます。

ホストがアクティブで、スキャン脅威ホストデータベース内に存在する限り、ホスト統計情報は累積されます。ホストは、非アクティブになってから 10 分後にデータベースから削除されます (統計情報もクリアされます)。

例 :

```
hostname(config)# threat-detection statistics host number-of-rate 2
hostname(config)# threat-detection statistics port number-of-rate 2
hostname(config)# threat-detection statistics protocol number-of-rate 3
```

ステップ 4 (オプション) TCP 代行受信によって代行受信される攻撃の統計情報を設定します。

threat-detection statistics tcp-intercept [rate-interval minutes] [burst-rate attacks_per_sec] [average-rate attacks_per_sec]

それぞれの説明は次のとおりです。

- **rate-interval** は、履歴モニタリング ウィンドウのサイズを、1 ~ 1440 分の範囲で設定します。デフォルトは 30 分です。この間隔の間に、ASA は攻撃の数を 30 回サンプリングします。
- **burst-rate** は、syslog メッセージ生成のしきい値を 25 ~ 2147483647 の範囲内で設定します。デフォルトは 1 秒間に 400 です。バーストレートがこれを超えると、syslog メッセージ 733104 が生成されます。
- **average-rate** は、syslog メッセージ生成の平均レートしきい値を、25 ~ 2147483647 の範囲で設定します。デフォルトは 1 秒間に 200 回です。平均レートがこれを超えると、syslog メッセージ 733105 が生成されます。

TCP 代行受信を有効にするには、[SYN フラッド DoS 攻撃からのサーバの保護 \(TCP 代行受信\) \(524 ページ\)](#) を参照してください。

(注) このコマンドは、他の **threat-detection** コマンドとは異なり、マルチコンテキストモードで用意されています。

例 :

```
hostname(config)# threat-detection statistics tcp-intercept rate-interval 60
```

```
burst-rate 800 average-rate 600
```

スキャン脅威検出の設定

攻撃者を識別し、必要に応じて排除するため、スキャン脅威検出を設定できます。

手順

- ステップ 1** スキャン脅威検出をイネーブルにします。

```
threat-detection scanning-threat [shun [except {ip-address ip_address mask | object-group network_object_group_id}]]
```

デフォルトでは、ホストが攻撃者であると識別されると、システムログメッセージ 733101 が生成されます。このコマンドを複数回入力し、複数の IP アドレスまたはネットワークオブジェクトグループを特定して遮断対象から除外できます。

例：

```
hostname(config)# threat-detection scanning-threat shun except  
ip-address 10.1.1.0 255.255.255.0
```

- ステップ 2** (任意) 攻撃元のホストを遮断する期間を設定します。

```
threat-detection scanning-threat shun duration seconds
```

例：

```
hostname(config)# threat-detection scanning-threat shun duration 2000
```

- ステップ 3** (任意) ASA がホストを攻撃者またはターゲットとして識別する場合のデフォルト イベント制限を変更します。

```
threat-detection rate scanning-threat rate-interval rate_interval average-rate av_rate burst-rate burst_rate
```

このコマンドが基本脅威検出コンフィギュレーションの一部としてすでに設定されている場合、それらの設定はスキャン脅威検出機能でも共有され、基本脅威検出とスキャン脅威検出で個別にレートを設定することはできません。このコマンドを使用してレートを設定しない場合は、基本脅威検出機能とスキャン脅威検出機能の両方でデフォルト値が使用されます。個別にコマンドを入力することで、異なるレート間隔を 3 つまで設定できます。

例：

```
hostname(config)# threat-detection rate scanning-threat rate-interval 1200  
average-rate 10 burst-rate 20
```

```
hostname(config)# threat-detection rate scanning-threat rate-interval 2400
```

```
average-rate 10 burst-rate 20
```

脅威検出のモニタリング

次のトピックでは、脅威検出のモニタリングとトラフィック統計情報を表示する方法を説明します。

基本脅威検出統計情報のモニタリング

次のコマンドを使用して、基本脅威検出統計情報を表示します。

```
show threat-detection rate [min-display-rate min_display_rate] [acl-drop | bad-packet-drop | conn-limit-drop | dos-drop | fw-drop | icmp-drop | inspect-drop | interface-drop | scanning-threat | syn-attack]
```

min-display-rate *min_display_rate* 引数により、毎秒あたりの最小表示レートを超過する統計情報に表示内容を限定します。*min_display_rate* は、0 ~ 2147483647 の値に設定できます。

他の引数を使用すると、特定のカテゴリに表示を制限できます。各イベントタイプの説明については、[基本脅威検出統計情報 \(568 ページ\)](#) を参照してください。

出力には、直前の 10 分と直前の 1 時間の固定された 2 期間における平均レート（イベント数/秒）が表示されます。また、最後に終了したバースト間隔（平均レート間隔の 1/30 または 10 秒のうち、どちらか大きいほう）における現在のバーストレート（イベント数/秒）、レートが超過した回数（トリガーした回数）、およびその期間の合計イベント数も表示されます。

ASA は、各バースト期間の終わりにカウント数を保存します。合計で 30 回分のバースト間隔を保存します。現在進行中の未完了バースト間隔は、平均レートに含まれません。たとえば、平均レート間隔が 20 分の場合、バースト間隔は 20 秒になります。最後のバースト間隔が 3:00:00 ~ 3:00:20 で、3:00:25 に **show** コマンドを使用すると、最後の 5 秒間は出力に含まれません。

このルールにおける唯一の例外は、合計イベント数を計算するときに、未完了バースト間隔のイベント数が最も古いバースト間隔（1/30 個目）のイベント数よりすでに多くなっている場合です。この場合、ASA は、最後の 29 回の完了間隔で合計イベント数を計算し、その時点での未完了バースト間隔のイベント数を加算します。この例外により、イベント数の大幅な増加をリアルタイムでモニタできます。

clear threat-detection rate コマンドを使用して統計情報を消去できます。

次に、**show threat-detection rate** コマンドの出力例を示します。

```
hostname# show threat-detection rate
```

	Average (eps)	Current (eps)	Trigger	Total events
10-min ACL drop:	0	0	0	16
1-hour ACL drop:	0	0	0	112
1-hour SYN attck:	5	0	2	21438
10-min Scanning:	0	0	29	193

1-hour Scanning:	106	0	10	384776
1-hour Bad pkts:	76	0	2	274690
10-min Firewall:	0	0	3	22
1-hour Firewall:	76	0	2	274844
10-min DoS attck:	0	0	0	6
1-hour DoS attck:	0	0	0	42
10-min Interface:	0	0	0	204
1-hour Interface:	88	0	0	318225

拡張脅威検出統計情報のモニタリング

拡張脅威検出統計情報をモニタするには、次の表に示すコマンドを使用します。ディスプレイの出力には、次の情報が表示されます。

- 固定された期間の平均レート（イベント数/秒）
- 終了した最後のバースト間隔における現在のバースト レート（イベント数/秒）。バースト間隔は、平均レート間隔の 1/30 と 10 秒のうち、どちらか大きいほうの間隔
- レートを超過した回数（ドロップされたトラフィックの統計情報の場合に限る）
- 固定された期間におけるイベントの合計数

ASA は、各バースト期間の終わりにカウント数を保存します。合計で 30 回分のバースト間隔を保存します。現在進行中の未完了バースト間隔は、平均レートに含まれません。たとえば、平均レート間隔が 20 分の場合、バースト間隔は 20 秒になります。最後のバースト間隔が 3:00:00 ~ 3:00:20 で、3:00:25 に **show** コマンドを使用すると、最後の 5 秒間は出力に含まれません。

このルールにおける唯一の例外は、合計イベント数を計算するときに、未完了バースト間隔のイベント数が最も古いバースト間隔（1/30 個目）のイベント数よりすでに多くなっている場合です。この場合、ASA は、最後の 29 回の完了間隔で合計イベント数を計算し、その時点での未完了バースト間隔のイベント数を加算します。この例外により、イベント数の大幅な増加をリアルタイムでモニタできます。

コマンド	目的
show threat-detection statistics [min-display-rate <i>min_display_rate</i>] top [[access-list host port-protocol] [rate-1 rate-2 rate-3] tcp-intercept [all] detail]]	<p>上位 10 件の統計情報を表示します。オプションを入力しない場合は、カテゴリ全体での上位 10 件の統計情報が表示されます。</p> <p>min-display-rate <i>min_display_rate</i> 引数により、毎秒あたりの最小表示レートを超過する統計情報に表示内容を限定します。<i>min_display_rate</i> は、0 ~ 2147483647 の値に設定できます。</p> <p>次の行は、オプション キーワードを示します。</p>

コマンド	目的
<p>show threat-detection statistics [min-display-rate <i>min_display_rate</i>] top access-list [rate-1 rate-2 rate-3]</p>	<p>許可 ACE と拒否 ACE の両方を含め、パケットに一致する上位 10 件の ACE を表示するには、access-list キーワードを使用します。この表示では許可されたトラフィックと拒否されたトラフィックが区別されません。threat-detection basic-threat コマンドを使用して基本脅威検出をイネーブルにする場合は、show threat-detection rate acl-drop コマンドを使用して、ACL による拒否を追跡できます。</p> <p>rate-1 キーワードを指定すると、表示できる最小固定レート間隔の統計情報が表示され、rate-2 を指定すると次に大きなレート間隔の統計情報が表示されます。3 つの間隔が定義されている場合には、rate-3 を指定すると最大レート間隔の統計情報が表示されます。たとえば、ディスプレイに直前の 1 時間、8 時間、および 24 時間の統計情報が表示されるとします。rate-1 キーワードを設定すると、ASA は 1 時間の統計情報だけを表示します。</p>
<p>show threat-detection statistics [min-display-rate <i>min_display_rate</i>] top host [rate-1 rate-2 rate-3]</p>	<p>ホスト統計情報だけを表示するには、host キーワードを使用します。注：脅威検出アルゴリズムに起因して、フェールオーバー リンクとステート リンクの組み合わせとして使用されるインターフェイスは上位 10 個のホストに表示されることがあります。これは予期された動作であり、表示される IP アドレスは無視できます。</p>
<p>show threat-detection statistics [min-display-rate <i>min_display_rate</i>] top port-protocol [rate-1 rate-2 rate-3]</p>	<p>ポートおよびプロトコルの統計情報を表示するには、port-protocol キーワードを使用します。port-protocol キーワードを指定すると、ポートとプロトコルの両方の統計情報が表示され（表示するには、両方がイネーブルに設定されている必要があります）、TCP/UDP ポートと IP プロトコルタイプを組み合わせた統計情報が表示されます。TCP（プロトコル 6）と UDP（プロトコル 17）は、IP プロトコルの表示には含まれていませんが、TCP ポートと UDP ポートはポートの表示に含まれています。これらのタイプ（ポートまたはプロトコル）の 1 つの統計情報だけをイネーブルにすると、イネーブルにされた統計情報だけが表示されます。</p>

コマンド	目的
<code>show threat-detection statistics [min-display-rate min_display_rate] top tcp-intercept [all] detail]]</code>	TCP 代行受信の統計情報だけを表示するには、 tcp-intercept キーワードを使用します。表示には、攻撃を受けて保護された上位 10 サーバが含まれます。 all キーワードは、トレースされているすべてのサーバの履歴データを表示します。 detail キーワードは、履歴サンプリングデータを表示します。ASA はレート間隔の間に攻撃の数を 30 回サンプリングするので、デフォルトの 30 分間隔では、60 秒ごとに統計情報が収集されます。
<code>show threat-detection statistics [min-display-rate min_display_rate] host [ip_address [mask]]</code>	すべてのホスト、特定のホスト、または特定のサブネットの統計情報を表示します。
<code>show threat-detection statistics [min-display-rate min_display_rate] port [start_port[-end_port]]</code>	すべてのポート、特定のポート、または特定のポート範囲の統計情報を表示します。
<code>show threat-detection statistics [min-display-rate min_display_rate] protocol [protocol_number protocol]</code>	すべての IP プロトコルまたは特定のプロトコルの統計情報を表示します。 <i>protocol_number</i> 引数は、0 ~ 255 の整数です。プロトコルの引数には、 ah 、 eigrp 、 esp 、 gre 、 icmp 、 icmp6 、 igmp 、 igrp 、 ip 、 ipinip 、 ipsec 、 nos 、 ospf 、 pcp 、 pim 、 pptp 、 snp 、 tcp 、 udp のいずれかを指定できます。

ホストの脅威検出統計情報の評価

次に、`show threat-detection statistics host` コマンドの出力例を示します。

```
hostname# show threat-detection statistics host
                                     Average (eps)   Current (eps) Trigger           Total events
Host:10.0.0.1: tot-ses:289235 act-ses:22571 fw-drop:0 insp-drop:0 null-ses:21438 bad-acc:0
    1-hour Sent byte:                2938                0           0                10580308
    8-hour Sent byte:                 367                 0           0                10580308
   24-hour Sent byte:                 122                 0           0                10580308
    1-hour Sent pkts:                  28                  0           0                104043
    8-hour Sent pkts:                   3                   0           0                104043
   24-hour Sent pkts:                   1                   0           0                104043
   20-min Sent drop:                   9                   0           1                 10851
    1-hour Sent drop:                   3                   0           1                 10851
    1-hour Recv byte:                 2697                0           0                9712670
    8-hour Recv byte:                  337                 0           0                9712670
   24-hour Recv byte:                  112                 0           0                9712670
    1-hour Recv pkts:                   29                  0           0                104846
    8-hour Recv pkts:                   3                   0           0                104846
   24-hour Recv pkts:                   1                   0           0                104846
   20-min Recv drop:                   42                  0           3                 50567
    1-hour Recv drop:                  14                   0           1                 50567
Host:10.0.0.0: tot-ses:1 act-ses:0 fw-drop:0 insp-drop:0 null-ses:0 bad-acc:0
    1-hour Sent byte:                   0                   0           0                  614
```

```

8-hour Sent byte:          0          0          0          614
24-hour Sent byte:        0          0          0          614
1-hour Sent pkts:         0          0          0           6
8-hour Sent pkts:         0          0          0           6
24-hour Sent pkts:        0          0          0           6
20-min Sent drop:         0          0          0           4
1-hour Sent drop:         0          0          0           4
1-hour Recv byte:         0          0          0          706
8-hour Recv byte:         0          0          0          706
24-hour Recv byte:        0          0          0          706
1-hour Recv pkts:         0          0          0           7
    
```

次の表は出力について示しています。

表 19: *show threat-detection statistics host*

フィールド	説明
ホスト	ホストの IP アドレス。
tot-ses	ホストがデータベースに追加されて以降の、このホストでの合計セッション数。
act-ses	ホストが現在関係しているアクティブなセッションの合計数。
fw-drop	ファイアウォール ドロップの数。ファイアウォール ドロップは、基本脅威検出で追跡されたすべてのファイアウォール関連の packets ドロップを含む組み合わせレートです。これには、ACLでの拒否、不良パケット、接続制限の超過、DoS 攻撃パケット、疑わしい ICMP パケット、TCP SYN 攻撃パケット、および戻りデータなし UDP 攻撃パケットなどが含まれます。インターフェイスの過負荷、アプリケーションインスペクションで不合格のパケット、スキャン攻撃の検出など、ファイアウォールに関連しないパケット ドロップは含まれていません。
insp-drop	アプリケーション インスペクションに不合格になったためにドロップされたパケット数。
null-ses	ヌルセッションの数。ヌルセッションは、3 秒間のタイムアウト内に完了しなかった TCP SYN セッション、およびセッション開始の 3 秒後までにサーバからデータが送信されなかった UDP セッションです。
bad-acc	閉じられた状態のホストのポートに対する不正なアクセスの試行回数。ポートがヌルセッションと判断されると (null-ses フィールドの説明を参照)、ホストのポートの状態は HOST_PORT_CLOSE に設定されます。そのホストのポートにアクセスしようとするクライアントはすべて、タイムアウトを待たずにすぐ不正アクセスとして分類されます。

フィールド	説明
Average(eps)	<p>各間隔における平均レート（イベント数/秒）。</p> <p>ASA は、各バースト期間の終わりにカウント数を保存します。合計で 30 回分のバースト間隔を保存します。現在進行中の未完了バースト間隔は、平均レートに含まれません。たとえば、平均レート間隔が 20 分の場合、バースト間隔は 20 秒になります。最後のバースト間隔が 3:00:00 ~ 3:00:20 で、3:00:25 に show コマンドを使用すると、最後の 5 秒間は出力に含まれません。</p> <p>このルールにおける唯一の例外は、合計イベント数を計算するときに、未完了バースト間隔のイベント数が最も古いバースト間隔（1/30 個目）のイベント数よりすでに多くなっている場合です。この場合、ASA は、最後の 29 回の完了間隔で合計イベント数を計算し、その時点での未完了バースト間隔のイベント数を加算します。この例外により、イベント数の大幅な増加をリアルタイムでモニタできます。</p>
Current(eps)	<p>終了した最後のバースト間隔における現在のバーストレート（イベント数/秒）。バースト間隔は、平均レート間隔の 1/30 と 10 秒のうち、どちらか大きいほうの間隔。Average(eps) の説明で示された例の場合、現在レートは 3:19:30 ~ 3:20:00 のレートです。</p>
Trigger	<p>ドロップされたパケット レートの制限値を超過した回数。送受信バイトとパケットの行で指定された有効なトラフィックの場合、この値は常に 0 です。これは、有効なトラフィックをトリガーするレート制限がないためです。</p>
Total events	<p>各レート間隔におけるイベントの合計数。現在進行中の未完了バースト間隔は、合計イベント数に含まれません。このルールにおける唯一の例外は、合計イベント数を計算するときに、未完了バースト間隔のイベント数が最も古いバースト間隔（1/30 個目）のイベント数よりすでに多くなっている場合です。この場合、ASA は、最後の 29 回の完了間隔で合計イベント数を計算し、その時点での未完了バースト間隔のイベント数を加算します。この例外により、イベント数の大幅な増加をリアルタイムでモニタできます。</p>

フィールド	説明
20-min、1-hour、 8-hour、および 24-hour	これらの固定レート間隔の統計情報。各インターバルごとに、以下を示します。 <ul style="list-style-type: none"> • [Sent byte] : ホストから正常に送信されたバイト数。 • [Sent pkts] : ホストから正常に送信されたパケット数。 • [Sent drop] : ホストから送信された、スキャン攻撃の一部であったためにドロップされたパケット数。 • [Recv byte] : ホストが受信した正常なバイト数。 • [Recv pkts] : ホストが受信した正常なパケット数。 • [Recv drop] : ホストが受信したパケットの中で、スキャン攻撃の一部であったためにドロップされたパケット数。

遮断されたホスト、攻撃者、ターゲットのモニタリング

遮断されたホスト、攻撃者、ターゲットをモニタおよび管理するには、次のコマンドを使用します。

• show threat-detection shun

現在遮断されているホストを表示します。次に例を示します。

```
hostname# show threat-detection shun

Shunned Host List:
(outside) src-ip=10.0.0.13 255.255.255.255
(inside) src-ip=10.0.0.13 255.255.255.255
```

• clear threat-detection shun [ip_address [mask]]

ホストを回避対象から解除します。IPアドレスを指定しない場合は、すべてのホストが遮断リストからクリアされます。

たとえば、10.1.1.6 のホストを解除するには、次のコマンドを入力します。

```
hostname# clear threat-detection shun 10.1.1.6
```

• show threat-detection scanning-threat [attacker | target]

ASA が攻撃者（遮断リストのホストを含む）と判断したホスト、および攻撃のターゲットにされたホストを表示します。オプションを入力しない場合は、攻撃者とターゲットの両方のホストが表示されます。次に例を示します。

```
hostname# show threat-detection scanning-threat
Latest Target Host & Subnet List:
```

```
192.168.1.0 (121)
192.168.1.249 (121)
Latest Attacker Host & Subnet List:
192.168.10.234 (outside)
192.168.10.0 (outside)
192.168.10.2 (outside)
192.168.10.3 (outside)
192.168.10.4 (outside)
192.168.10.5 (outside)
192.168.10.6 (outside)
192.168.10.7 (outside)
192.168.10.8 (outside)
192.168.10.9 (outside)
```

脅威検出の例

次の例では、基本脅威検出統計情報を設定し、DoS 攻撃レートの設定を変更しています。すべての拡張脅威検出統計情報はイネーブルであり、ホスト統計情報のレート間隔数は2に減らされています。TCP 代行受信のレート間隔もカスタマイズされています。スキャン脅威検出はイネーブルで、10.1.1.0/24 を除くすべてのアドレスを自動遮断します。スキャン脅威レート間隔はカスタマイズされています。

```
threat-detection basic-threat
threat-detection rate dos-drop rate-interval 600 average-rate 60 burst-rate 100
threat-detection statistics
threat-detection statistics host number-of-rate 2
threat-detection statistics tcp-intercept rate-interval 60 burst-rate 800 average-rate 600
threat-detection scanning-threat shun except ip-address 10.1.1.0 255.255.255.0
threat-detection rate scanning-threat rate-interval 1200 average-rate 10 burst-rate 20
threat-detection rate scanning-threat rate-interval 2400 average-rate 10 burst-rate 20
```

脅威検出の履歴

機能名	プラットフォーム リリース	説明
基本および拡張脅威検出統計情報、スキャン脅威検出	8.0(2)	基本および拡張脅威検出統計情報、スキャン脅威検出が導入されました。 次のコマンドが導入されました： threat-detection basic-threat、threat-detection rate、show threat-detection rate、clear threat-detection rate、hreat-detection statistics、show threat-detection statistics、threat-detection scanning-threat、threat-detection rate scanning-threat、show threat-detection scanning-threat、show threat-detection shun、clear threat-detection shun。
排除期間	8.0(4)/8.1(2)	排除期間を設定できるようになりました。 threat-detection scanning-threat shun duration コマンドが導入されました。
TCP 代行受信の統計情報	8.0(4)/8.1(2)	TCP 代行受信の統計情報が導入されました。 threat-detection statistics tcp-intercept、show threat-detection statistics top tcp-intercept、clear threat-detection statistics コマンドが変更または導入されました。
ホスト統計情報レート間隔のカスタマイズ	8.1(2)	統計情報が収集されるレート間隔の数をカスタマイズできるようになりました。デフォルトのレート数は、3 から 1 に変更されました。 threat-detection statistics host number-of-rates コマンドが変更されました。
バースト レート間隔が平均レートの 1/30 に変更されました。	8.2(1)	以前のリリースでは、平均レートの 1/60 でした。メモリを最大限に使用するため、サンプリング間隔が平均レートの中に 30 回に減らされました。

機能名	プラットフォーム リリース	説明
ポートおよびプロトコル統計情報レート間隔のカスタマイズ	8.3(1)	<p>統計情報が収集されるレート間隔の数をカスタマイズできるようになりました。デフォルトのレート数は、3 から 1 に変更されました。</p> <p>threat-detection statistics port number-of-rates、threat-detection statistics protocol number-of-rates コマンドが変更されました。</p>
メモリ使用率の向上	8.3(1)	<p>脅威検出のメモリ使用率が向上しました。</p> <p>show threat-detection memory コマンドが導入されました。</p>

