



Cisco 6800 系列多业务平台 IP 电话用户手册

首次发布日期: 2017 年 11 月 22 日

上次修改日期: 2024 年 5 月 8 日

Americas Headquarters

Cisco Systems, Inc.
170 West Tasman Drive
San Jose, CA 95134-1706
USA
<http://www.cisco.com>
Tel: 408 526-4000
800 553-NETS (6387)
Fax: 408 527-0883

本手册中有关产品的规格和信息如有更改，恕不另行通知。我们相信本手册中的所有声明、信息和建议均准确可靠，但不为其提供任何明示或暗示的担保。用户必须为使用任何产品负全部责任。

随附产品的软件许可证和有限保证在随产品一起提供的信息包中阐明，且构成本文的一部分。如果您无法找到软件许可或有限担保，请与思科代表联系以获取副本。

以下是符合 FCC 规则的 A 类设备的相关信息：经测试，本设备符合 FCC 规则第 15 部分对 A 类数字设备的限制规定。这些限制旨在提供合理保护，使设备在商业环境下运行时免于有害干扰。本设备可以产生、利用并发射无线射频能量。如果不按说明手册中的要求安装和使用本设备，有可能对无线电通信产生有害干扰。如在住宅区运行该设备，则有可能导致有害干扰，在这种情况下，用户必须校正此类干扰，费用自行承担。

以下是符合 FCC 规则的 B 类设备的相关信息：经测试，本设备符合 FCC 规则第 15 部分对 B 类数字设备的限制规定。设置这些限制的目的在于设备安装于居所时，提供合理保护以避免干扰。本设备可以产生、利用并发射无线射频能量。如果不按说明中的要求安装和使用本设备，有可能对无线电通信产生有害干扰。不过，我们不能保证在任何安装中都不会产生干扰。如果本设备确实对无线电或电视接收造成干扰（可以通过打开和关闭设备来确定），建议用户采取以下一种或多种措施来消除干扰：

- 重新调整接收天线的方向或位置。
- 增大设备和接收器之间的距离。
- 将设备和接收器连接到不同的电路插座上。
- 咨询经销商或有经验的无线电/电视技师获得帮助。

如未经 Cisco 的许可改进此产品，会使 FCC 批准无效，使您无权操作此产品。

思科所采用的 TCP 信头压缩是加州大学伯克莱分校 (UCB) 开发的一个程序的改版，是 UCB 的 UNIX 操作系统公共域版本的一部分。保留所有权利。版权所有 © 1981，加州大学董事会。

即使有任何其他担保，这些供应商的所有文档文件和软件均“按原样”提供，包含其原有的所有瑕疵。Cisco 和上述供应商拒绝作任何明示或暗示的保证，包括（但不限于）适用性、特定目的适用性、非侵权或出于交易、使用或买卖而产生的保证。

在任何情况下，对于任何间接、特殊、连带发生或偶发的损坏，包括（但不限于）因使用或无法使用本手册而导致的任何利润损失或数据损失或损坏，思科或其供应商概不负责，即使思科或其供应商已获知此类损坏的可能性也不例外。

本文档中使用的所有 Internet 协议 (IP) 地址和电话号码都是虚构的。此文档中的所有示例、命令显示输出、网络拓扑图和其它图形仅供说明之用。说明性内容中用到的任何真实 IP 地址或电话号码纯属巧合，并非有意使用。

本文档的所有打印副本和复制的电子副本均视为非受控副本。有关最新版本，请参阅当前在线版本。

思科在全球设有 200 多个办事处。思科网站 www.cisco.com/go/offices 上列出了各办事处的地址和电话号码。

Cisco and the Cisco logo are trademarks or registered trademarks of Cisco and/or its affiliates in the U.S. and other countries. To view a list of Cisco trademarks, go to this URL: <https://www.cisco.com/c/en/us/about/legal/trademarks.html>. Third-party trademarks mentioned are the property of their respective owners. The use of the word partner does not imply a partnership relationship between Cisco and any other company. (1721R)

© 2024 Cisco Systems, Inc. 保留所有权利。



目录

第 1 章

您的电话 1

该 Cisco 6800 系列多业务平台 IP 电话 1

功能支持 3

新增及变更功能 3

12.0(5) 版固件的新增和变更内容 3

12.0(4) 版固件的新增及变更功能 3

12.0(3) 版固件的新增和变更内容 4

12.0(2) 版固件的新增和变更内容 4

12.0(1) 版固件的新增及变更功能 4

11.3(7) 版固件的新增及变更功能 5

11.3(6) 版固件的新增及变更功能 6

11.3(5) 版固件的新增及变更功能 6

11.3(4) 版固件的新增及变更功能 7

11.3(3) 版固件的新增和变更内容 7

11.3(2) 版固件的新增及变更功能 9

Cisco 6871 IP 电话（带有 11.3(1) 版多业务平台固件）的新增及变更功能 11

11.3(1) 版固件的新增及变更功能 11

11.2(4) 版固件的新增及变更功能 12

11.2(3)SR1 版固件的新增及变更功能 13

11.2(3) 版固件的新增及变更功能 13

11.2(2) 版固件的新增及变更功能 13

11.2(1) 版固件的新增及变更功能 14

11.1(2) 版固件的新增及变更功能 15

11.1(1) 版固件的新增及变更功能 15

电话设置	15
连接到网络	15
使用短激活代码自动配置您的电话	16
使用激活代码自行激活您的电话	16
设置首次启动电话时的密码	17
在电话上创建用户密码	17
用户验证控制	17
从另一部电话登录分机 (Extension Mobility)	18
从另一部电话注销您的分机	18
以访客身份登录电话	18
以访客身份注销电话	19
在电话上设置配置文件规则	19
同事线路状态	19
激活或停用对 BLF 列表的监控	20
配置对单条线路的监控	21
删除线路键上配置的功能	22
向线路键添加菜单快捷方式	23
从线路键删除菜单快捷方式	23
主屏幕上的服务中断消息	23
电话网页	24
快捷拨号号码	24
电话按键和硬件	25
Cisco IP Phone 6821 多平台电话 按键和硬件	25
Cisco 6841、6851 和 6861 多平台 IP 电话按键和硬件	27
Cisco 6871 多平台 IP 电话 按键和硬件	28
导航	29
软键、线路和功能按键	30
电话屏幕功能	30
清洁电话屏幕	31
电话呼叫与线路之间的区别	31
节能	32

其他帮助和信息	32
辅助功能	32
Cisco IP Phone 6821 多平台电话听觉障碍人士辅助功能	32
Cisco 6841、6851 和 6861 IP 电话听觉障碍人士辅助功能	34
Cisco 6871 多平台 IP 电话听觉障碍人士辅助功能	36
Cisco IP Phone 6821 多平台电话视觉障碍及失明人士辅助功能	38
Cisco 6841、6851 和 6861 IP 电话视觉障碍及失明人士辅助功能	40
Cisco 6871 多平台 IP 电话视觉障碍人士辅助功能	43
Cisco IP Phone 6821 多平台电话行动障碍人士辅助功能	46
Cisco 6841、6851 和 6861 IP 电话行动障碍人士辅助功能	48
Cisco 6871 多平台 IP 电话行动障碍人士辅助功能	49
第三方辅助功能应用程序	51
故障诊断	51
查找关于您的电话的信息	51
在电话上查看自定义状态	52
查看网络状态	53
查看电话状态	53
查看电话上的状态消息	54
查看线路状态	54
查看呼叫统计中的呼叫记录	54
查看 802.1X 事务状态	55
查看重启历史记录	56
报告 Cisco MPP 设备的所有电话问题	56
查看电话上的 Wi-Fi 状态消息	56
在电话网页对电话恢复出厂设置	57
从服务器恢复出厂设置	57
利用电话网页上的 URL 确定电话问题	58
失去电话连接	58
当电话显示配置失败消息时获取详细信息	58
查找有关 MIC 证书刷新状态的信息	59
思科一年有限硬件保修条款	59

- 发出呼叫 61
 - 发起呼叫 61
 - 使用免持话筒发出呼叫 62
 - 使用头戴式耳机发出呼叫 62
 - 重拨号码 62
 - 发出紧急呼叫 63
 - 快速拨号 63
 - 在电话屏幕上分配快速拨号代码 63
 - 使用快速拨号代码发出呼叫 64
 - 在线路键上配置快速拨号 64
 - 从线路键上移除快速拨号 64
 - 将焦点线路用于快速拨号呼叫 65
 - 使用焦点线路查看快速拨号呼叫 65
 - 拨打国际号码 65
 - 安全呼叫 66
- 应答呼叫 66
 - 应答呼叫 66
 - 应答呼叫等待 66
 - 拒绝呼叫 66
 - 将来电静音 67
 - 开启免打扰 67
 - 使用星号代码开启或关闭 DND 68
 - 应答同事的电话（呼叫代接） 68
 - 应答组内的呼叫（代答） 68
- 将呼叫设为静音 68
- 保留呼叫 69
 - 保留呼叫 69
 - 应答保留时间过长的呼叫 69
 - 在活动呼叫与已保留呼叫之间切换 70

呼叫暂留	70
使用呼叫保留来保留呼叫	70
使用呼叫保留来提取保留呼叫	70
使用一个线路键暂留和取消暂留呼叫	71
呼叫暂留分机和状态	71
前转呼叫	72
在电话网页上前转呼叫	73
通过功能激活代码同步启用前转所有呼叫	74
转接呼叫	75
将呼叫转接到其他人	75
完成转接之前咨询	75
电话会议和会议	76
将其他人添加到呼叫	76
带星号代码的会议	76
在临时会议中以主持人的身份删除参加者	77
在临时会议中以主持人的身份查看出席者列表	77
以参加者的身份查看出席者列表	77
寻呼一组电话（多播寻呼）	78
XML 应用程序和多播寻呼	78
查看 XML 应用程序详细信息	79
多条线路	79
先应答最早的呼叫	79
查看电话上的所有呼叫	79
多业务平台桌面电话上的共享线路	80
将自己添加到共享线路上的呼叫	80
对呼叫进行录音	80
呼叫中心功能	81
以呼叫中心座席身份登录	82
以呼叫中心座席身份注销	82
以呼叫中心座席身份更改状态	82
接受呼叫中心的呼叫	83

保留座席呼叫	83
设置接听呼叫中心呼叫时的处置代码	83
跟踪呼叫	84
将呼叫升级给主管	84
管理层呼叫	85
以管理层身份加入正在进行的呼叫	85
以管理层身份将正在进行的呼叫转接给自己	85
管理层呼叫疑难解答	86
管理层助理呼叫	86
以助理身份代表管理层发起呼叫	86
以助理身份将正在进行的呼叫转接给管理层	87
以管理层助理身份加入正在进行的呼叫或将其转接给自己	88
管理层-助理呼叫疑难解答	88

第 3 章**通讯录 89**

在“所有目录”屏幕中搜索的联系人	89
公司目录	91
Webex 目录	91
在 Webex 目录中搜索联系人	91
在所有目录中搜索 Webex 联系人	93
编辑 Webex 目录名称	94
Broadsoft 目录	95
在 BroadSoft 目录中搜索联系人	95
编辑 Broadsoft 目录中的联系人类型	96
在 BroadSoft 个人目录中管理联系人	96
编辑 BroadSoft 目录的名称	98
编辑 BroadSoft 目录的服务器名称	99
编辑 Broadsoft 目录的凭证	100
LDAP 目录	101
编辑 LDAP 目录的凭证	101
从 LDAP 目录中搜索联系人	102

呼叫 LDAP 目录中的联系人	103
编辑 LDAP 目录中的联系号码	103
XML 目录	104
呼叫 XML 目录中的联系人	104
编辑 XML 目录中的联系号码	105
Instant Message and Presence 联系人	106
在线状态	106
向 IM and Presence 联系人发出呼叫	106
更改您的在线状态	107
个人通讯簿	108
将新联系人添加到个人通讯簿	108
通过电话网页将新联系人添加到个人通讯簿	109
在您的个人通讯簿中搜索联系人	109
呼叫个人通讯簿中的联系人	110
编辑个人通讯簿中的联系人	110
从您的个人通讯簿中移除联系人	111
传入呼叫和去电反向名称查找	111

第 4 章

最近通话	113
最近通话列表	113
查看最近通话	113
查看 Webex 呼叫日志持续时间	115
Webex 呼叫的垃圾信息指示	116
从服务器查看呼叫日志	116
返回最近通话	117
清除最近通话列表	118
从最近通话记录创建联系人	118
删除呼叫记录	119
删除所有呼叫记录	120

第 5 章

语音邮件	121
------	-----

您的个人语音邮件帐户	121
在您的电话上设置语音邮件	121
了解您是否有新的您的个人语音邮件	122
访问您的个人语音邮件	122
访问您的个人音频语音邮件	122
被监控语音邮件帐户的语音留言状态	122
访问被监控的语音邮件帐户消息	123

第 6 章**设置 125**

电话设置概述	125
设置概述	125
用户首选项菜单	126
呼叫首选项	126
从电话前转呼叫	126
在您的电话上设置语音邮件	127
屏蔽主叫方 ID	128
屏蔽匿名呼叫	128
为特定线路开启免打扰	128
控制呼叫等待音	129
确保呼叫安全	129
设置自动应答页面	130
启用未接来电快捷方式	130
为 BroadWorks XSI 用户添加多个位置	130
启用呼叫等待	131
音频首选项	131
指定呼叫的音频设备	131
更改铃声	132
屏幕首选项	132
更改屏幕保护程序	132
设置背景光计时器	133
调节电话屏幕的亮度或对比度	133

设置电话墙纸	133
话务台首选项	134
更改显示模式	134
Wi-Fi 设置	134
首次启动时将电话连接到无线网络	134
使用软键触发 Wi-Fi 扫描	135
从电话打开或关闭 Wi-Fi	136
从电话网页打开或关闭 Wi-Fi	136
手动将电话连接到 Wi-Fi	136
通过 WPS 将电话连接到无线网络	137
当电话显示连接失败的消息时连接到 Wi-Fi 网络	138
从电话设置 Wi-Fi 配置文件	138
设置 Wi-Fi 配置文件	140
删除 Wi-Fi 配置文件	140
更改 Wi-Fi 配置文件的顺序	141
扫描并保存 Wi-Fi 网络	141
查看 Wi-Fi 状态	143
查看电话上的 Wi-Fi 状态消息	144
HTTP 代理设置	144
用自动代理模式设置代理服务器	145
用手动代理模式设置代理服务器	145
从“电话网页”设置代理服务器	146
VPN 连接设置	147
设置 VPN 连接	147
启用 VPN 连接	148
禁用 VPN 连接	149
从“电话网页”设置 VPN 连接	149
查看 VPN 状态	150
管理层设置	151
以管理层身份激活呼叫过滤	151
以管理层身份禁用呼叫过滤	153

作为管理层检查助理列表	154
管理层助理设置	154
作为助理检查管理层列表	155
以助理身份选择加入或退出管理层的池	156
以管理层助理身份激活或禁用呼叫过滤	156
以管理层助理身份激活呼叫转移	158
以管理层助理身份禁用呼叫转移	159
管理层助理设置疑难解答	160
设备管理设置	160
更改时间格式	160
更改日期格式	160
设置语言	161
设置省电	161
设置密码	161
设置配置文件帐户	162
重新启动您的电话	162
电话网页首选项	163
通过电话网页分配铃声	163
控制振铃器音量	163
从电话网页开启免打扰	164
通过电话 Web 界面配置屏保	164
从电话网页调整背景光计时器	165
添加徽标作为电话背景	165
在电话网页上启用匿名呼叫屏蔽	166
在电话网页上启用呼叫等待	166
从“电话网页”设置密码	166

第 7 章**配件 169**

支持的配件	169
头戴式耳机	170
头戴式耳机的重要安全信息	170

Cisco Headset 320	170
连接 Cisco 320 头戴式耳机	170
升级 Cisco 320 头戴式耳机	171
320 头戴式耳机控件 - Webex	171
320 头戴式耳机控件 - Teams	173
Cisco 500 系列头戴式耳机	175
Cisco 521 和 522 头戴式耳机	175
Cisco 531 和 532 头戴式耳机	176
Cisco 561 和 562 头戴式耳机	178
升级 500 系列头戴式耳机的固件	180
Cisco 500 系列头戴式耳机设置	181
更换 Cisco 500 系列头戴式耳机耳垫	183
Cisco 700 系列头戴式耳机	183
Cisco 730 头戴式耳机	184
升级 730 头戴式耳机固件	185
在电话上查找 730 头戴式耳机的详细信息	186
Cisco Headset 720	186
对头戴式耳机静音或取消静音	190
使用头戴式耳机吊杆静音或取消静音（320 头戴式耳机和 720 头戴式耳机）	190
头戴式耳机或电话静音切换（320 头戴式耳机和 720 头戴式耳机）	190
头戴式耳机与电话之间的静音同步失败（320 头戴式耳机和 720 头戴式耳机）	191
第三方头戴式耳机	192
音频质量	192
有线头戴式耳机	192
标准头戴式耳机	193
连接标准头戴式耳机	193
USB 头戴式耳机	193
连接 USB 头戴式耳机	193
电子摘挂机头戴式耳机	194
呼叫时切换头戴式耳机	194
Cisco 6800 系列按键扩展模块设置概述	194

按键扩展模块的按键和硬件	195
按键扩展模块电源信息	195
查找关于电话按键扩展模块的信息	196
查看按键扩展模块的 UDI 信息	196
调整按键扩展模块的对比度	197
从电话更改按键扩展模块的显示模式	197
向按键扩展模块线路键添加功能或菜单快捷方式	197
从按键扩展模块线路键删除功能或菜单快捷方式	198
壁挂式套件	198
壁挂式套件组件	198
将 Cisco IP Phone 6821 多平台电话 安装在墙上	199
使用壁挂式套件安装 Cisco 6841、6851、6861 或 6871 IP 电话	204
调整听筒座	208

第 8 章

产品安全与安全性	209
安全和性能信息	209
停电	209
管制范围	209
医疗保健环境	209
外部设备	209
蓝牙无线头戴式耳机性能	210
电话供电方式	210
网络拥塞期间的电话行为	210
UL 警告	211
能源之星	211
合规性声明	211
针对欧盟的合规性声明	211
CE 标记	211
针对欧盟的 RF 辐射声明	212
针对美国的合规性声明	212
第 15 部分无线电设备	212

针对加拿大的合规性声明	212
加拿大 RF 辐射声明	213
加拿大大功率雷达声明	213
针对新西兰的合规性声明	214
许可连接 (PTC) 通用警告	214
针对中国台湾的合规性声明	214
DGT 警告声明	214
电量低和可视警告通知	214
针对阿根廷的合规性声明	214
针对巴西的合规性信息	215
针对新加坡的合规性声明	215
针对日本的合规性信息	215
针对墨西哥的合规性信息	215
FCC 遵从性声明	216
FCC 第 15.19 部分声明	216
FCC 第 15.21 部分声明	216
FCC 射频辐射暴露声明	216
FCC 接收器和 B 类数字设备声明	216
思科产品安全概述	216
重要在线信息	217



第 1 章

您的电话

- [该 Cisco 6800 系列多业务平台 IP 电话，第 1 页](#)
- [新增及变更功能，第 3 页](#)
- [电话设置，第 15 页](#)
- [从另一部电话登录分机 \(Extension Mobility\)，第 18 页](#)
- [以访客身份登录电话，第 18 页](#)
- [在电话上设置配置文件规则，第 19 页](#)
- [同事线路状态，第 19 页](#)
- [向线路键添加菜单快捷方式，第 23 页](#)
- [从线路键删除菜单快捷方式，第 23 页](#)
- [主屏幕上的服务中断消息，第 23 页](#)
- [电话网页，第 24 页](#)
- [电话按键和硬件，第 25 页](#)
- [节能，第 32 页](#)
- [其他帮助和信息，第 32 页](#)

该 Cisco 6800 系列多业务平台 IP 电话

Cisco 6800 系列多业务平台 IP 电话可提供易于使用、高度安全的语音通信。在下图中，您将看到（从左上角开始顺时针排列）：

- Cisco 6841 多平台 IP 电话
- 带有按键扩展模块的 Cisco 6851 多平台 IP 电话
- Cisco 6851 多平台 IP 电话
- Cisco 6861 多平台 IP 电话
- Cisco 6871 多平台 IP 电话
- Cisco 6821 多业务平台 IP 电话

图 1: Cisco 6800 系列多业务平台 IP 电话



394279

表 1: Cisco 6800 系列多业务平台 IP 电话 主要功能

功能	6821	6841	6851	6861	6871
屏幕	灰度, 有背景光	灰度, 有背景光	灰度, 有背景光	灰度, 有背景光	彩色
线路	2	4	4	4	6
固定功能按键	9 (参见下方的 注意事项)	8	8	8	8
以太网供电 (PoE)	支持	不支持	支持	不支持	支持
Wi-Fi	不支持	不支持	不支持	支持	不支持
电子摘挂机头 戴式耳机支持	不支持	不支持	支持	支持	支持
USB 端口	不支持	不支持	不支持	不支持	支持



注释 Cisco 6821 多业务平台 IP 电话赋予了软键更多功能, 硬键功能减少。

您的电话必须连接到网络, 并配置为连接到呼叫控制系统。电话支持许多功能, 具体视呼叫控制系统而定。根据管理员设置的方式, 您的电话可能并非所有功能均可用。

当您向电话添加功能时, 有些功能需要线路按钮。但电话上的每个线路按钮仅可支持一种功能 (一条线路、快速拨号或功能)。如果电话的线路按钮已被占用, 您的电话不会显示任何其他功能。



注释 本文档不涵盖 DECT 电话。

相关主题

[查找关于您的电话的信息](#)，第 51 页

功能支持

本文档将介绍设备支持的所有功能。但并非所有功能都与您的当前配置兼容。有关受支持功能的详细信息，请联系您的服务商或管理员。

新增及变更功能

12.0(5) 版固件的新增和变更内容

修订	新增及变更部分
更新了支持 Cisco 蓝牙硬件保护装置的主题	Cisco 700 系列头戴式耳机 ，第 183 页

12.0(4) 版固件的新增及变更功能

修订	新增及变更部分
更新了主题以支持每条线路一个呼叫	转接呼叫 ，第 75 页 完成转接之前咨询 ，第 75 页
支持 320 头戴式耳机系列（Cisco 6871 MPP IP 电话支持）	连接 Cisco 320 头戴式耳机 ，第 170 页 升级 Cisco 320 头戴式耳机 ，第 171 页 320 头戴式耳机控件 - Teams ，第 173 页 320 头戴式耳机控件 - Webex ，第 171 页
支持 720 头戴式耳机系列（Cisco 6871 MPP IP 电话支持）	连接 Cisco 720 头戴式耳机 ，第 186 页 720 头戴式耳机控件 - Teams ，第 188 页 720 头戴式耳机控件 - Webex ，第 187 页

12.0(3) 版固件的新增和变更内容

修订	新增及变更部分
支持 320 系列头戴式耳机和 720 系列头戴式耳机 (Cisco 6871 MPP IP 电话支持)	头戴式耳机与电话之间的静音同步失败 (320 头戴式耳机和 720 头戴式耳机), 第 191 页 使用头戴式耳机吊杆静音或取消静音 (320 头戴式耳机和 720 头戴式耳机), 第 190 页 对头戴式耳机静音或取消静音, 第 190 页

12.0(3) 版固件的新增和变更内容

修订	新增及变更部分
添加了一个新主题以提及恢复出厂设置后支持密码设置	在电话上创建用户密码, 第 17 页
添加了新主题以支持通过多播寻呼调用 XML 应用程序	XML 应用程序和多播寻呼, 第 78 页 查看 XML 应用程序详细信息, 第 79 页
添加了新主题以支持从服务器恢复出厂设置	从服务器恢复出厂设置, 第 57 页

12.0(2) 版固件的新增和变更内容

修订内容	新增及变更部分
添加了一个关于在临时会议中作为主持人管理参与者列表的任务的新主题	在临时会议中以主持人的身份查看出席者列表, 第 77 页
添加了一个关于在临时会议中作为参与者管理参与者列表的任务的新主题	以参与者的身份查看出席者列表, 第 77 页
添加了一个关于在临时会议中作为主持人删除参与者列表的任务的新主题	在临时会议中以主持人的身份删除参与者, 第 77 页

12.0(1) 版固件的新增及变更功能

修订	新增及变更部分
新增了站点可恢复性网关 (SGW) 主题	主屏幕上的服务中断消息, 第 23 页
新增了查看 Webex 呼叫日志持续时间的任务	查看 Webex 呼叫日志持续时间, 第 115 页

11.3(7) 版固件的新增及变更功能

修订	新增及变更部分
添加了支持 Webex 呼叫垃圾信息指示的主题	Webex 呼叫的垃圾信息指示 ，第 116 页
更新了 Webex 呼叫的主题	查看最近通话 ，第 113 页
更新了主题，添加了 VPN 连接	电话网页 ，第 24 页
添加了新功能 VPN 连接的主题	VPN 连接设置 ，第 147 页 设置 VPN 连接 ，第 147 页 启用 VPN 连接 ，第 148 页 禁用 VPN 连接 ，第 149 页 从“电话网页”设置 VPN 连接 ，第 149 页 查看 VPN 状态 ，第 150 页
更新了主题，删除了与线路键相关的前提条件	配置对单条线路的监控 ，第 21 页
添加了有关如何在电话上查看呼叫统计的任务	查看呼叫统计中的呼叫记录 ，第 54 页
更新了有关如何在“电话网页”中设置密码的主题。	设置密码 ，第 161 页
添加了有关如何从“电话网页”设置密码的任务	从“电话网页”设置密码 ，第 166 页
更新了主题，添加了 HTTP 代理	电话网页 ，第 24 页
添加了功能 HTTP 代理的主题	HTTP 代理设置 ，第 144 页 用自动代理模式设置代理服务器 ，第 145 页 用手动代理模式设置代理服务器 ，第 145 页 从“电话网页”设置代理服务器 ，第 146 页
新增了有关 Webex 目录支持的主题	Webex 目录 ，第 91 页 在 Webex 目录中搜索联系人 ，第 91 页 在所有目录中搜索 Webex 联系人 ，第 93 页 编辑 Webex 目录名称 ，第 94 页
更新了有关 Webex 呼叫日志支持的主题	查看最近通话 ，第 113 页 从服务器查看呼叫日志 ，第 116 页

11.3(6) 版固件的新增及变更功能

修订	新增及变更部分
更新了以下新功能的主题：仅适用于所有呼叫前转服务设置的权限	前转呼叫，第 72 页
	在电话网页上前转呼叫，第 73 页
	通过功能激活代码同步启用前转所有呼叫，第 74 页
	从电话前转呼叫，第 126 页
更新了以下功能的多个步骤：通过 LDAP 目录显示联系号码的功能增强	在“所有目录”屏幕中搜索的联系人，第 89 页
更新了添加相关主题链接的主题	从 LDAP 目录中搜索联系人，第 102 页
新增了适用于以下功能的任务：通过 LDAP 目录显示联系号码的功能增强	呼叫 LDAP 目录中的联系人，第 103 页
新增了适用于以下功能的任务：通过 LDAP 目录显示联系号码的功能增强	编辑 LDAP 目录中的联系号码，第 103 页
新增了适用于以下功能的主题：通过 XML 目录显示联系号码的功能增强	XML 目录，第 104 页
	呼叫 XML 目录中的联系人，第 104 页
	编辑 XML 目录中的联系号码，第 105 页
新增了有关如何控制振铃器音量的任务主题	控制振铃器音量，第 163 页
更新了有关继续软键不可用性的任务主题	使用短激活代码自动配置您的电话，第 16 页
更新了有关保存软键不可用性的任务主题	从最近通话记录创建联系人，第 118 页
更新了有关登录软键不可用性的任务主题	设置配置文件帐户，第 162 页

11.3(5) 版固件的新增及变更功能

修订	新增及变更部分
添加了有关如何查看 MIC 证书状态的任务	查找有关 MIC 证书刷新状态的信息，第 59 页
更新了主题以支持 STIR/SHAKEN	最近通话列表，第 113 页
更新了主题以引入支持 STIR/SHAKEN 的新图标	查看最近通话，第 113 页
更新了主题以添加 730 头戴式耳机支持概述	支持的配件，第 169 页

修订	新增及变更部分
添加了 730 头戴式耳机支持功能的主题	Cisco 700 系列头戴式耳机，第 183 页
添加了有关 730 头戴式耳机的主题	Cisco 730 头戴式耳机，第 184 页
添加了有关如何在电话上升级头戴式耳机固件的主题	升级 730 头戴式耳机固件，第 185 页
添加了有关如何在电话上查看 730 头戴式耳机详细信息的主题	在电话上查找 730 头戴式耳机的详细信息，第 186 页

11.3(4) 版固件的新增及变更功能

此版本对本指南没有任何影响。

11.3(3) 版固件的新增和变更内容

修订	新增及变更部分
在主题中更新了有关如何添加联系人的步骤	在“所有目录”屏幕中搜索的联系人，第 89 页
用一种先决条件和另一个在个人地址簿中添加联系人的方法更新了主题	将新联系人添加到个人通讯簿，第 108 页
添加了有关如何在 BroadSoft 个人目录中添加、编辑和删除联系人的主题	在 BroadSoft 个人目录中管理联系人，第 96 页
使用添加联系人的新步骤更新了主题	从最近通话记录创建联系人，第 118 页

修订	新增及变更部分
<p>仅针对 Cisco 6871 IP 电话添加了管理层-助理呼叫相关主题</p>	<p>管理层呼叫，第 85 页</p> <p>以管理层身份加入正在进行的呼叫，第 85 页</p> <p>以管理层身份将正在进行的呼叫转接给自己，第 85 页</p> <p>管理层呼叫疑难解答，第 86 页</p> <p>管理层助理呼叫，第 86 页</p> <p>以助理身份代表管理层发起呼叫，第 86 页</p> <p>以助理身份将正在进行的呼叫转接给管理层，第 87 页</p> <p>以管理层助理身份加入正在进行的呼叫或将其转接给自己，第 88 页</p> <p>管理层-助理呼叫疑难解答，第 88 页</p> <p>管理层设置，第 151 页</p> <p>以管理层身份激活呼叫过滤，第 151 页</p> <p>以管理层身份禁用呼叫过滤，第 153 页</p> <p>作为管理层检查助理列表，第 154 页</p> <p>管理层助理设置，第 154 页</p> <p>作为助理检查管理层列表，第 155 页</p> <p>以助理身份选择加入或退出管理层的池，第 156 页</p> <p>以管理层助理身份激活呼叫转移，第 158 页</p> <p>以管理层助理身份禁用呼叫转移，第 159 页</p> <p>以管理层助理身份激活或禁用呼叫过滤，第 156 页</p> <p>管理层助理设置疑难解答，第 160 页</p>
<p>更新了在电话上屏蔽匿名呼叫的主题</p>	<p>屏蔽匿名呼叫，第 128 页</p>
<p>添加了从电话网页启用匿名呼叫屏蔽的主题</p>	<p>在电话网页上启用匿名呼叫屏蔽，第 166 页</p>
<p>添加了在电话上启用呼叫等待的主题</p>	<p>启用呼叫等待，第 131 页</p>
<p>添加了从电话网页启用呼叫等待的主题</p>	<p>在电话网页上启用呼叫等待，第 166 页</p>
<p>更新了提及新菜单文本框不可用的主题</p>	<p>以呼叫中心座席身份更改状态，第 82 页</p>
<p>更新了呼叫记录列表新软键的主题</p>	<p>查看最近通话，第 113 页</p>

修订	新增及变更部分
更新了添加新菜单项的主题	查找关于您的电话的信息，第 51 页

11.3(2) 版固件的新增及变更功能

修订	新增及变更部分
添加了有关在线路键上添加和删除菜单快捷方式的主题	向线路键添加菜单快捷方式，第 23 页 从线路键删除菜单快捷方式，第 23 页
添加了有关在按键扩展模块线路键上添加和删除菜单快捷方式及功能的主题	向按键扩展模块线路键添加功能或菜单快捷方式，第 197 页 从按键扩展模块线路键删除功能或菜单快捷方式，第 198 页
添加了在电话菜单上进行用户身份控制的主体	用户验证控制，第 17 页
添加了激活代码同步的主题	通过功能激活代码同步启用前转所有呼叫，第 74 页
更新了现有任务，以包括有关使用本地目录进行反向名称查找的信息	从服务器查看呼叫日志，第 116 页
添加了在专用呼叫暂留分机中包括有关驻留呼叫的信息以及呼叫暂留状态的主题	呼叫暂留分机和状态，第 71 页
添加了电话设置的概述说明	电话设置概述，第 125 页
更新了目录相关任务	在“所有目录”屏幕中搜索的联系人，第 89 页 将新联系人添加到个人通讯簿，第 108 页 通过电话网页将新联系人添加到个人通讯簿，第 109 页 呼叫个人通讯簿中的联系人，第 110 页 编辑个人通讯簿中的联系人，第 110 页 从您的个人通讯簿中移除联系人，第 111 页

修订	新增及变更部分
更新了目录增强功能的任务	<p>在“所有目录”屏幕中搜索的联系人，第 89 页</p> <p>在 BroadSoft 目录中搜索联系人，第 95 页</p> <p>编辑 Broadsoft 目录中的联系人类型，第 96 页</p> <p>编辑 BroadSoft 目录的名称，第 98 页</p> <p>编辑 BroadSoft 目录的服务器名称，第 99 页</p> <p>编辑 Broadsoft 目录的凭证，第 100 页</p> <p>从 LDAP 目录中搜索联系人，第 102 页</p> <p>向 IM and Presence 联系人发出呼叫，第 106 页</p> <p>更改您的在线状态，第 107 页</p> <p>将新联系人添加到个人通讯簿，第 108 页</p> <p>通过电话网页将新联系人添加到个人通讯簿，第 109 页</p> <p>在您的个人通讯簿中搜索联系人，第 109 页</p> <p>呼叫个人通讯簿中的联系人，第 110 页</p> <p>编辑个人通讯簿中的联系人，第 110 页</p> <p>从您的个人通讯簿中移除联系人，第 111 页</p>
更新了前转呼叫的任务	<p>在电话网页上前转呼叫，第 73 页</p> <p>从电话前转呼叫，第 126 页</p>
更新了主题标题	<p>您的个人语音邮件帐户，第 121 页</p> <p>了解您是否有新的您的个人语音邮件，第 122 页</p> <p>访问您的个人语音邮件，第 122 页</p> <p>访问您的个人音频语音邮件，第 122 页</p>
添加了被监控语音邮件与 PLK 的主题	<p>被监控语音邮件帐户的语音留言状态，第 122 页</p> <p>访问被监控的语音邮件帐户消息，第 123 页</p>
更新了任务，添加了一个新的步骤，以包括有关不同用户凭证的信息	<p>编辑 LDAP 目录的凭证，第 101 页</p>
更新了加入用户凭证的任务	<p>从 LDAP 目录中搜索联系人，第 102 页</p>
更新了介绍或提及 LDAP 缓存机制的主题	<p>LDAP 目录，第 101 页</p> <p>从 LDAP 目录中搜索联系人，第 102 页</p>

修订	新增及变更部分
添加了编辑用户凭证以访问 LDAP 目录的主题	编辑 LDAP 目录的凭证 ，第 101 页
更新了加入 ACD 状态同步的现有主题	呼叫中心功能 ，第 81 页
更新了检查呼叫中心座席状态的主题。	以呼叫中心座席身份登录 ，第 82 页

Cisco 6871 IP 电话（带有 11.3(1) 版多业务平台固件）的新增及变更功能

修订	新增及变更部分
更新了 Cisco 6871 多业务平台 IP 电话的硬件信息	该 Cisco 6800 系列多业务平台 IP 电话 ，第 1 页 导航 ，第 29 页
更新了以下电话的辅助功能：Cisco 6871 多平台 IP 电话	Cisco 6871 多平台 IP 电话听觉障碍人士辅助功能 ，第 36 页 Cisco 6871 多平台 IP 电话视觉障碍人士辅助功能 ，第 43 页 Cisco 6871 多平台 IP 电话行动障碍人士辅助功能 ，第 49 页
更新了 Cisco 6871 多业务平台 IP 电话的受支持配件	支持的配件 ，第 169 页
添加了支持的 Cisco 头戴式耳机	Cisco 500 系列头戴式耳机 ，第 175 页

11.3(1) 版固件的新增及变更功能

修订	新增及变更部分
添加了新任务以支持使用短激活代码的自动配置。	使用短激活代码自动配置您的电话 ，第 16 页
更新了现有任务以支持电话屏幕上的显示 UDI 功能	查找关于您的电话的信息 ，第 51 页
添加了一项任务以支持配置失败的功能配置增强消息	当电话显示配置失败消息时获取详细信息 ，第 58 页
添加了一项任务以支持一键呼叫保留。	使用一个线路键暂留和取消暂留呼叫 ，第 71 页
添加了一项任务以支持 Wi-Fi 自动扫描	首次启动时将电话连接到无线网络 ，第 134 页
添加了一项任务以支持软键触发 Wi-Fi 扫描	使用软键触发 Wi-Fi 扫描 ，第 135 页

修订	新增及变更部分
添加了一项任务以支持网络连接失败的功能配置增强消息	当电话显示连接失败的消息时连接到 Wi-Fi 网络，第 138 页
添加了一项新任务以支持按键扩展模块屏幕上的显示 UDI	查看按键扩展模块的 UDI 信息，第 196 页

11.2(4) 版固件的新增及变更功能

修订内容	新增或变更部分
用 Cisco 6861 多业务平台 IP 电话更新了硬件信息	该 Cisco 6800 系列多业务平台 IP 电话，第 1 页 导航，第 29 页
用无线选项更新了网络连接	连接到网络，第 15 页
用 Cisco 6861 多业务平台 IP 电话更新了辅助功能	Cisco 6841、6851 和 6861 IP 电话听觉障碍人士辅助功能，第 34 页 Cisco 6841、6851 和 6861 IP 电话视觉障碍及失明人士辅助功能，第 40 页 Cisco 6841、6851 和 6861 IP 电话行动障碍人士辅助功能，第 48 页
用 Cisco 6861 多业务平台 IP 电话更新了电话目录导航	通讯录，第 89 页
为 Cisco 6861 多业务平台 IP 电话添加了有关 Wi-Fi 功能的主题	Wi-Fi 设置，第 134 页 从电话打开或关闭 Wi-Fi，第 136 页 从电话网页打开或关闭 Wi-Fi，第 136 页 手动将电话连接到 Wi-Fi，第 136 页 通过 WPS 将电话连接到无线网络，第 137 页 从电话设置 Wi-Fi 配置文件，第 138 页 设置 Wi-Fi 配置文件，第 140 页 删除 Wi-Fi 配置文件，第 140 页 更改 Wi-Fi 配置文件的顺序，第 141 页 扫描并保存 Wi-Fi 网络，第 141 页 查看 Wi-Fi 状态，第 143 页 查看电话上的 Wi-Fi 状态消息，第 56 页

修订内容	新增或变更部分
用 Cisco 6861 多业务平台 IP 电话更新了支持的配件	支持的配件，第 169 页
添加了关于壁挂式套件的主题	壁挂式套件，第 198 页

11.2(3)SR1 版固件的新增及变更功能

修订内容	新增或变更部分
添加了关于使用激活代码自行激活电话的新任务	使用激活代码自行激活您的电话，第 16 页

11.2(3) 版固件的新增及变更功能

修订内容	新增或变更部分
添加了新主题来替换监控同事的线路主题。	同事线路状态，第 19 页
添加了有关如何隐藏或显示 BLF 列表的新任务。	激活或停用对 BLF 列表的监控，第 20 页
添加了有关如何监控单条线路的新任务。	配置对单条线路的监控，第 21 页
添加了有关如何从线路键删除所配置功能的新任务。	删除线路键上配置的功能，第 22 页
在多个目录中添加了关于联系人搜索的新任务。	在“所有目录”屏幕中搜索的联系人，第 89 页
更新了关于配置文件帐户设置的主题，以支持具有 SIP 凭证或登录凭证的重新同步配置文件。	设置配置文件帐户，第 162 页

11.2(2) 版固件的新增及变更功能

修订内容	新增及变更部分
新增了主题以介绍 Cisco 6821 多业务平台 IP 电话的电话按键和硬件	Cisco IP Phone 6821 多平台电话 按键和硬件，第 25 页
新增了 Cisco 6821 多业务平台 IP 电话听觉障碍人士辅助功能的主题	Cisco IP Phone 6821 多平台电话听觉障碍人士辅助功能，第 32 页
新增了 Cisco 6821 多业务平台 IP 电话视觉障碍和失明人士辅助功能的主题	Cisco IP Phone 6821 多平台电话视觉障碍及失明人士辅助功能，第 38 页
新增了 Cisco 6821 多业务平台 IP 电话行动障碍人士辅助功能的主题	Cisco IP Phone 6821 多平台电话行动障碍人士辅助功能，第 46 页

修订内容	新增及变更部分
更新了主题以加入 Cisco 6821 多业务平台 IP 电话的信息	该 Cisco 6800 系列多业务平台 IP 电话，第 1 页
更新了主题以加入 Cisco 6821 多业务平台 IP 电话的软键、线路和功能按键	软键、线路和功能按键，第 30 页
更新了主题以加入 Cisco 6821 多业务平台 IP 电话的导航信息	导航，第 29 页

11.2(1) 版固件的新增及变更功能

修订内容	新增或变更部分
添加新主题以支持为 BroadWorks XSI 用户添加多个位置（任意位置）	为 BroadWorks XSI 用户添加多个位置，第 130 页
更新主题，新增显示以下位置的最近通话选项以支持 XSI 呼叫日志改进	查看最近通话，第 113 页
添加新主题以支持 XSI 呼叫日志改进	从服务器查看呼叫日志，第 116 页
更新主题，新增未接软键以支持 XSI 呼叫日志改进。	返回最近通话，第 117 页
添加新主题以支持针对非选定线路的免打扰和呼叫前转提示	将来电静音，第 67 页
更新了主题，新增了呼叫前转和免打扰图标以支持针对非选定线路的免打扰和呼叫前转指示	前转呼叫，第 72 页 开启免打扰，第 67 页
更新主题以支持 XSI 主叫方 ID 屏蔽	屏蔽主叫方 ID，第 128 页
添加新主题以支持在出现 HTTP 身份验证质询时收集用户名和密码	设置配置文件帐户，第 162 页
更新铃声设置菜单导航以支持音频均衡器，为听筒和头戴式耳机自定义音频（声音音频）	更改铃声，第 132 页
添加新主题以支持音频均衡器，为听筒和头戴式耳机自定义音频（声音音频）	指定呼叫的音频设备，第 131 页
更新主题以支持屏幕保护类型锁定移除	更改屏幕保护程序，第 132 页

11.1(2) 版固件的新增及变更功能

修订	更新的章节
紧急呼叫支持	发出紧急呼叫，第 63 页
反向名称查找	传入呼叫和去电反向名称查找，第 111 页
添加按键扩展模块支持	Cisco 6800 系列按键扩展模块设置概述，第 194 页 查找关于电话按键扩展模块的信息，第 196 页 在线路键上配置快速拨号，第 64 页
添加如何更改按键扩展模块的显示模式、按键扩展模块 LCD 的对比度	调整按键扩展模块的对比度，第 197 页 从电话更改按键扩展模块的显示模式，第 197 页

11.1(1) 版固件的新增及变更功能

功能	新增或变更部分
呼叫中心支持	呼叫中心功能，第 81 页
呼叫录音	对呼叫进行录音，第 80 页
对比度调整增强	调节电话屏幕的亮度或对比度，第 133 页
省电支持	设置省电，第 161 页
在线状态	Instant Message and Presence 联系人，第 106 页 更改您的在线状态，第 107 页 向 IM and Presence 联系人发出呼叫，第 106 页

电话设置

管理员会设置您的电话并将其连接到网络。如果您的电话未设置和连接，请联系您的管理员了解相关说明。

Cisco IP Phone 6841 多平台电话和 Cisco IP Phone 6861 多平台电话不支持以太网供电 (PoE)。使用电源适配器连接电话以为电话供电。

连接到网络

您需要将电话连接到电话网络。

- 有线连接 — 电话使用以太网电缆接入网络。
- 无线连接 — Cisco 6861 多业务平台 IP 电话使用 Wi-Fi 连接到无线接入点。您需要 SSID、安全设置、用户名和密码才能连接到无线网络。有关详细信息，请参阅：[Wi-Fi 设置，第 134 页](#)。

使用短激活代码自动配置您的电话

电话启动后，您会看到一个欢迎屏幕，您可以在其中输入激活代码。如果没有激活代码，请与您的管理员联系。

开始之前

管理员会提供您的激活代码：

过程

步骤 1 在“欢迎”屏幕上的相应字段中按 # 号键并输入您的激活代码。

步骤 2 按继续。

注释 仅在您输入有效激活代码的前三位后跟 # 号键时，**继续**软键才会显示。仅当您在**输入激活代码**框中输入激活代码的第一位数字时，**删除**软键才会显示。

电话会自动完成配置过程。

步骤 3 如果屏幕上显示错误消息，请再次输入代码或者与管理员联系。

使用激活代码自行激活您的电话

电话启动后，您将看到一个欢迎屏幕，您可以在其中输入激活代码。如果没有激活代码，请与您的管理员联系。

开始之前

您的管理员会以 xxxx-xxxx-xxxx-xxxx 的形式提供 16 位的激活代码。

过程

步骤 1 在“欢迎”屏幕上的相应字段中输入您的激活代码。输入代码时无需输入连字符 (-)。

步骤 2 按继续。

注释 仅当您输入有效的 16 位激活代码或其有效前三位数字后跟 # 号键时，**继续**软键才会显示。仅当您在**输入激活代码**框中输入激活代码的第一位时，**删除**软键才会显示。

电话会自动完成自行激活过程。

步骤 3 如果屏幕上显示错误消息，请再次输入代码，或者与管理员联系以获取新代码。

设置首次启动电话时的密码

首次启动电话时，您可能会看到提示您设置密码的信息。如果没有弹出提示信息，则说明管理员已为您创建了密码。

过程

步骤 1 在新密码和重新输入新密码字段输入您的密码。

步骤 2 按保存。

在电话上创建用户密码

管理员允许您的电话在每次恢复出厂设置后重启时呈现**设置密码**通知屏幕。此功能增强了电话的安全性。

过程

步骤 1 执行下列操作之一：

- 恢复出厂设置后，您的电话将重新启动，并且您会在电话上看到**设置密码**提示。
- 按
 1. 选择**状态 > 问题**。如果电话没有创建的用户密码，则您会看到**未提供用户密码**消息，并且会看到**选择**软键，该软键允许您访问**未提供用户密码**屏幕。
如果电话有用户密码，则**问题**菜单的值将显示为**无**。
 2. 按**创建**。

步骤 2 在**设置密码**屏幕中，请在**新密码**框中设置新密码。

创建新密码后，电话屏幕上会出现一个解锁图标。

用户验证控制

您的管理员可以配置是否需要验证才能访问电话菜单。您的管理员也可以自定义和关闭验证，以允许访问所有电话菜单。

使用此功能时，电话菜单是否需要验证由您的管理员控制。如果管理员配置了菜单访问验证机制，则您必须提供密码并登录才能访问菜单。

从另一部电话登录分机 (Extension Mobility)

如果配置了分机移动功能，您可以登录到网络中的其他电话，并令其与您的电话进行同步操作。登录后，该电话会应用您的个人目录号码。

开始之前

由您的管理员配置部署权限。

过程

步骤 1 按登录。

步骤 2 输入您的用户名和密码，然后按登录。

密码字段允许两种输入方法：字母数字和数字。键入密码时，您会在电话上看到选项软键。使用此软键更改当前的密码输入类型。为字母数字输入选择**输入全部**，为数字条目选择**输入数字**。由您的管理员在电话网页上配置密码输入方法。

从另一部电话注销您的分机

过程

按注销。

以访客身份登录电话

如果管理员在您的电话上启用了旅馆式办公，您的电话将具有访客帐户。您随后可以作为访客登录网络中的其他电话。

过程

步骤 1 按登录。

步骤 2 输入您的用户 ID 和密码。

密码字段使用两种输入方法：字母数字和数字。键入密码时，您会在电话上看到**选项软键**。您可以使用此软键更改当前的密码输入类型。为字母数字输入选择**输入全部**，为数字条目选择**输入数字**。

步骤 3 按保存。



注释 管理员可以设置电话以发出紧急呼叫。每当您作为访客登录已注册的电话时，该电话将传输请求以获取电话的位置。如果您发出紧急呼叫，位置将发送到紧急服务中心。

以访客身份注销电话

过程

步骤 1 按访客注销。

步骤 2 按注销。

在电话上设置配置文件规则

过程

步骤 1 按应用程序 。

步骤 2 选择设备管理 > 配置文件规则。

步骤 3 使用电话键盘输入配置文件规则。

步骤 4 按重新同步。

同事线路状态

您可以设置电话上的线路键以监控同事的线路。如果您经常处理同事的呼叫，并需要查看他们是否能应答呼叫，则此功能非常有用。监控线路键用作忙灯字段 (BLF) 键。BLF 是一种 LED 指示灯，可以改变颜色以指示受监控线路的状态。

下表描述了 LED 状态：

表 2: BLF 键 LED 状态

LED 颜色	含义
绿色	受监控的线路空闲。
红色	受监控的线路忙。
红色闪烁	受监控的线路正在振铃。
琥珀色	BLF 键配置中出错。

您的管理员可在服务器上以及对您的电话执行必要的设置，以便您能监控所需的线路。

















您可以通过两种方式在电话上配置监控：

- 您可以配置监控单个用户的线路。
- 如果管理员已为您设置 BLF 列表，则可以激活或停用对整个列表的监控。BLF 列表是您可以监控其线路的用户的列表。电话通过单独的线路键监控每个用户。电话会自动分配可用的线路键以用于监控。

通过适当的配置，您可以使用 BLF 键来呼叫受监控的线路（快速拨号）以及接听受监控线路上的来电（呼叫代答）。

配置完成后，BLF 键标签中的图标表示键上配置的功能组合：

表 3: 忙灯字段图标

	BLF	BLF 和快速拨号	BLF 和呼叫代答	BLF、快速拨号和呼叫代答
空闲				
告警				
正在使用				
错误				

激活或停用对 BLF 列表的监控

如果管理员已为您配置忙灯字段 (BLF) 列表，则可以激活或停用对整个 BLF 列表的监控。电话通过单独的线路键监控每个用户。当您激活监控时，电话会依次分配可用的线路键来监控 BLF 列表条目。

电话可能使用电话以及连接到电话的任何按键扩展模块上的线路键，也可以仅使用按键扩展模块。这由您的管理员管控。

BLF 列表键的功能与单个 BLF 键的功能相同。有关详细信息，请参阅[同事线路状态，第 19 页](#)。当您激活监控后，电话会开始在 BLF 列表键上显示受监控线路的状态。您可以使用每个 BLF 列表键来呼叫受监控的线路（快速拨号）以及接听受监控线路上的来电（呼叫代答）。



注释 BLF 列表中用户的顺序由您的管理员设定。相应的 BLF 列表键将始终遵循此顺序。您可以随时选择在 BLF 列表键上配置其他功能，例如快速拨号。但是，它会导致线路键无法用于 BLF 列表。

每当您对线路键配置进行任何更改时，电话都会将更改考虑在内，重新分配 BLF 列表键。电话每次只会按相同的顺序分配可用的线路键。这可能导致 BLF 列表键的位置发生变化。

电话会利用可用的线路键监控尽可能多的用户。您可以删除线路键上配置的功能，从而让更多线路键用于监控列表。有关详细信息，请参阅[删除线路键上配置的功能，第 22 页](#)。

开始之前

您的管理员会配置 BLF 列表。

过程

步骤 1 按应用程序 。

步骤 2 选择用户首选项 > 话务台首选项 > BLF 列表。

- 当 BLF 列表设置为显示时，监控即被激活。电话会在 BLF 列表键上显示受监控线路的状态。
- 当 BLF 列表设置为隐藏时，监控即被禁用。

步骤 3 按设置。

配置对单条线路的监控

您可以配置线路键来监控同事的线路状态。将快速拨号添加到配置时，可以使用线路键来呼叫受监控的线路。将呼叫代答添加到配置时，可以使用线路键来接听受监控线路上的来电。线路键用作忙灯字段 (BLF) 键。有关详细信息，请参阅[同事线路状态，第 19 页](#)。

您可以选择任何可用的线路键来配置此功能。您还可以选择用作快速拨号键或 BLF 键的线路键。您的配置将覆盖键的任何现有配置。

如果管理员为您配置了 BLF 列表，则您只能监控列表中的人员的线路。

您的电话可能已在监控整个列表。有关详细信息，请参阅[激活或停用对 BLF 列表的监控，第 20 页](#)。您仍然可以配置单个键来监控一条线路。但是，电话不会再将线路作为列表的一部分自动监控。如果您删除了单个 BLF 键配置，电话会重新将线路作为列表的一部分自动监控。请注意，每次必须添加或删除线路以进行自动监控时，电话都会调整 BLF 列表键分配。这会导致 BLF 列表键的位置发生变化。

开始之前

- 您的管理员可执行必要的设置，以便您能监控相关的线路。
- 您的管理员可在线路键上配置 BLF 功能选项。

过程

步骤 1 按住线路键 2 秒钟。

步骤 2 在选择功能屏幕中，选择以下选项之一：

- 如果只想要使用键来监控线路，选择 **BLF 在线状态**。
- 如果除了使用键来监控线路外，还要快速拨号给受监控的线路，选择 **BLF + 快速拨号**。
- 如果除了使用键来监控线路外，还要接听受监控线路上的来电，选择 **BLF + 呼叫代答**。
- 如果想要利用键实现全部三种功能，选择 **BLF + 快速拨号 + 呼叫代答**。

步骤 3 在用户 ID 字段中输入您希望监控其线路的人员的用户 ID。

注释 您必须输入用户 ID。用户 ID 可能不是人员的姓名或分机。如需协助，请联系管理员。

如果管理员已为您配置 BLF 列表，您可以从列表中选择要监控其线路的用户：

a) 选择搜索 **BLF 列表**。

姓名在列表中显示为灰色的用户是您的电话已在单独配置的 BLF 键上监控的用户。

b) 选择您要监控其线路的用户。

用户 ID 将显示在用户 ID 字段中。

如果选择已在单独配置的键上监控的用户，则新配置将覆盖先前的配置以监控用户。

步骤 4 按保存。

删除线路键上配置的功能

您可以删除线路键上配置的功能。

如果您的电话正在监控忙灯字段 (BLF) 列表，则删除线路键上配置的功能之后，线路键将可用于监控 BLF 列表。这可能会更改 BLF 列表键的位置。有关详细信息，请参阅[激活或停用对 BLF 列表的监控](#)，第 20 页。



注释 您无法删除管理员配置的某些功能。

过程

- 步骤 1** 按住线路键 2 秒钟。
 - 步骤 2** 在选择功能屏幕中，选择无。
 - 步骤 3** 当系统提示您确认时，按确定。
-

向线路键添加菜单快捷方式

使用菜单快捷方式配置完线路键后，您只需按下线路键即可打开菜单。

开始之前

您的管理员必须在电话上启用此功能。

过程

- 步骤 1** 按住线路键 2 秒钟。此时可用功能列表将显示。
 - 步骤 2** 从列表中选择菜单快捷方式。此时将显示可用菜单列表。
 - 步骤 3** 滚动列表并选择要添加到线路键的菜单，然后按设置。
-

从线路键删除菜单快捷方式

过程

- 步骤 1** 按住线路键 2 秒钟。此时可用功能列表将显示。
 - 步骤 2** 从列表中选择无，然后按设置。
-

主屏幕上的服务中断消息

当 Webex 云服务器不可用时，您将在电话主屏幕上看到**服务中断**通知，而线路状态将显示可恢复性图标。在这种情况下，电话将连接至站点可恢复性网关 (SGW)，这样您就可以至少使用基本的呼叫功能。SGW 服务部署在您的本地网络中，因此电话仅支持基本的呼叫功能。如果您检查线路状态，则会显示**已中断**。要查看线路状态，请参阅[查看线路状态](#)，第 54 页。

在遇到此问题时，管理员可以帮助进行故障诊断。

电话网页

您可以通过计算机访问电话网页，在该页面自定义一些电话设置。管理员可为您提供该页面的 URL、用户 ID 和密码。

在电话网页中，您可以控制电话的功能、线路设置和电话服务。

- 电话功能包括快速拨号、免打扰和您的个人通讯簿。
- 线路设置会影响电话的特定电话线路（目录号码）。线路设置可包括呼叫转移、视频和音频留言指示灯、振铃模式和其他线路特定的设置。

下表说明了您使用电话网页配置的一些特定功能。

功能	说明
呼叫转移	您可指定电话上启用呼叫前转时将接收呼叫的号码。例如，当您的线路占线时，可使用电话网页来设置更复杂的呼叫前转功能。
快速拨号	您可以将电话号码分配给快速拨号号码，以便可以快速呼叫该人员。
铃声	您可为特定线路分配铃声。
个人目录联系人	通过电话网页将联系人添加到个人目录。
HTTP 代理	您为电话设置 HTTP 代理以连接至互联网。
VPN 连接	您设置电话通过 VPN 服务器连接到网络。

相关主题

[在电话网页上前转呼叫](#)，第 73 页

[快速拨号](#)，第 63 页

[通过电话网页分配铃声](#)，第 163 页

[通过电话网页将新联系人添加到个人通讯簿](#)，第 109 页

[HTTP 代理设置](#)，第 144 页

快捷拨号号码

当您在电话上拨打号码时，可输入一系列数字。当您设置快速拨号号码时，该号码必须包含发出呼叫所需的所有数字。例如，如果您需要拨打 9 接通外线，则必须加上数字 9，然后输入您要拨打的号码。

您还可以将其他拨出的数字添加到该号码。附加数字的示例包括会议接入码、分机、语音邮件密码、授权码和计费代码。

拨号字符串可以包含以下字符：

- 0 到 9

- 井号 (#)
- 星号 (*)
- 逗号 (,) — 这是暂停字符，在拨号时提供 2 秒钟的延迟。您可在一行中包含多个逗号。例如，两个逗号 (,,) 表示暂停 4 秒。

拨号字符串的规则如下：

- 使用逗号来分隔拨号字符串的各部分。
- 在快速拨号字符串中，授权码必须始终在计费代码之前。
- 在字符串中，授权码与计费代码之间需要加一个逗号。
- 含有授权码和附加数字的快速拨号需要快速拨号标签。

在配置快速拨号之前，请手动拨打要设置的数字至少一次，以确保数字序列准确无误。

您的电话不会在呼叫历史记录中保存来自快速拨号的授权码、计费代码或附加数字。在接通快速拨号目标后，如果按**重拨**，电话会提示您手动输入任何所需的授权码、计费代码或附加数字。

示例

要设置快速拨号号码以呼叫位于特定分机的人员，并且需要授权码和计费代码时，请考虑以下要求：

- 您需要拨打 **9** 接通外线。
- 您想要呼叫 **5556543**。
- 您需要输入授权码 **1234**。
- 您需要输入计费代码 **9876**。
- 您必须等待 4 秒钟。
- 呼叫接通后，您必须拨打分机 **56789#**。

在此情况下，快捷拨号号码为 **95556543,1234,9876,,56789#**。

电话按键和硬件

Cisco IP Phone 6821 多平台电话 按键和硬件

下图所示为 Cisco IP Phone 6821 多平台电话。

图 2: Cisco IP Phone 6821 多平台电话









1	指示灯条	指示您是否有传入呼叫（闪烁的红色）或新的语音留言（稳定的红色）。
2	预设功能按键和线路按键	访问您的电话线路、功能和呼叫会话。
3	软键按键	访问功能和服务，例如会议和转接。
4	导航群集	导航环和 选择 按键。滚动菜单、突出显示项目并选择突出显示的项目。
5	应用程序和头戴式耳机	应用程序 访问呼叫历史记录、用户首选项、电话设置和电话型号信息。 头戴式耳机 切换头戴式耳机开关。头戴式耳机激活时，顶部栏中会显示头戴式耳机图标。
6	静音和免持话筒	静音 切换麦克风开关。麦克风静音时，屏幕上会闪烁静音图标。 免持话筒 切换免持话筒开关。
7	音量按键	 调节听筒、头戴式耳机和免持话筒的音量（摘机）和振铃器的音量（挂机）。

Cisco 6841、6851 和 6861 多平台 IP 电话按键和硬件

下图显示的是 Cisco 6841 IP 电话。

图 3: Cisco 6841、6851 和 6861 多平台 IP 电话按键和功能



1	听筒和听筒指示灯条	指示您是否有传入呼叫（闪烁的红色）或新的语音留言（稳定的红色）。
2	预设功能按键和线路按键	 访问您的电话线路、功能和呼叫会话。
3	软键按键	 访问功能和服务。
4	导航群集	导航环和选择  按键。滚动菜单、突出显示项目并选择突出显示的项目。
5	保留/恢复、会议和转接	保留/恢复  保留活动呼叫和恢复保留的呼叫。 会议  创建会议呼叫。 转接  转接呼叫。

6	免持话筒、静音和头戴式耳机	<p>免持话筒  切换免持话筒开关。启用免持话筒后，该按键亮起。</p> <p>静音  切换麦克风开关。麦克风静音后，该按键亮起。</p> <p>头戴式耳机  切换头戴式耳机开关。启用头戴式耳机后，该按键亮起。</p>
7	联系人、应用程序和留言	<p>联系人  访问个人和公司目录。</p> <p>应用程序  访问呼叫历史记录、用户首选项、电话设置和电话型号信息。</p> <p>留言  自动拨打您的语音留言系统。</p>
8	音量按键	<p> +</p> <p> -</p> <p>调节听筒、头戴式耳机和免持话筒的音量（摘机）和振铃器的音量（挂机）。</p>

Cisco 6871 多平台 IP 电话 按键和硬件

下图显示的是 Cisco 6871 IP 电话。

图 4: Cisco 6871 多平台 IP 电话按键和功能



394211

1	听筒和听筒指示灯条	指示您是否有传入呼叫（闪烁的红色）或新的语音留言（稳定的红色）。
2	预设功能按键和线路按键	 访问您的电话线路、功能和呼叫会话。 有关详细信息，请参阅： 软键、线路和功能按键，第 30 页。
3	软键按键	 访问功能和服务。 有关详细信息，请参阅： 软键、线路和功能按键，第 30 页。
4	导航群集	导航环和 选择  按钮。滚动菜单、突出显示项目并选择突出显示的项目。
5	保留/恢复、会议和转接	保留/恢复  保留活动呼叫和恢复保留的呼叫。 会议  创建会议呼叫。 转接  转接呼叫。
6	免持话筒、静音和头戴式耳机	免持话筒  切换免持话筒开关。启用免持话筒后，该按钮亮起。 静音  切换麦克风开关。麦克风静音后，该按钮亮起。 头戴式耳机  切换头戴式耳机开关。启用头戴式耳机后，该按钮亮起。
7	联系人、应用程序和留言	联系人  访问个人和公司目录。 应用程序  访问呼叫历史记录、用户首选项、电话设置和电话型号信息。 留言  自动拨打您的语音留言系统。
8	音量按键	 调节听筒、头戴式耳机和免持话筒的音量（摘机）和振铃器的音量（挂机）。

导航

使用导航群集的外圈可滚动浏览菜单和各行。使用导航群集内部的**选择**按钮可选择项目。

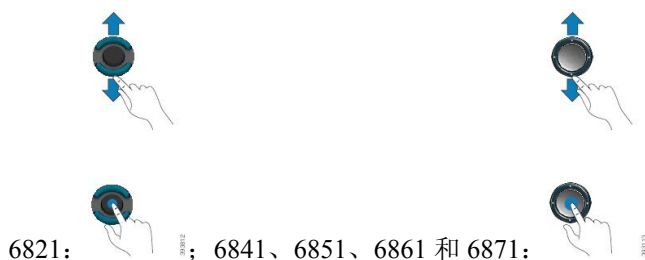

6821: ; 6841、6851、6861 和 6871:









如果菜单项具有索引编号，您可以通过键盘输入索引编号来选择项目。

软键、线路和功能按键

您可以通过多种方式与电话上的功能交互：

- 软键位于屏幕下方，为您提供软键上方屏幕中所显示功能的访问权限。软键会根据您当时执行的操作而变化。**更多...**软键显示更多可用的功能。
- 功能按键和线路按钮可让您访问电话功能及电话线路。在 Cisco 6821 IP 电话上，这些按键都位于屏幕左侧。在 Cisco 6841、6851 和 6861 和 6871 IP 电话上，这些按键分别位于屏幕两侧。
 - 功能按键—用于快速拨号或呼叫代答等功能，并可在另一条线路上查看您的状态。
 - 线路按键 - 用于发起或接听呼叫。您还可以使用线路键打开和关闭呼叫会话窗口，以及浏览呼叫会话窗口。打开呼叫会话窗口可查看线路上的呼叫。

功能和线路按键亮起指示以下状态：

-  或  绿色 — 线路空闲。
-  或  红色，稳定 — 线路已激活或在使用中。
-  或  红色，闪烁 — 线路处于保留状态或有传入呼叫。
-  或  琥珀色，稳定 — 线路未注册（无法使用）。

部分功能可设置为软键或功能按键。您也可以通过软键或关联的硬件按键访问一些功能。

Cisco 6821 IP 电话具有有限数量的硬按键。您可以使用软键访问大多数呼叫功能。

电话屏幕功能

电话屏幕显示有关电话的信息，例如目录号码、活动呼叫和线路状态、软键、快速拨号、已拨呼叫和电话菜单列表。屏幕由三部分组成：顶部栏、中间部分和底部栏。

图 5: Cisco 6841 和 6851 IP 电话屏幕



Cisco 6821 IP 电话布局类似，但外形更紧凑。

1	屏幕顶部是顶部栏。顶部栏显示电话号码、当前日期和时间，以及若干图标。这些图标在功能激活时显示。
2	电话屏幕的中间显示与电话上的线路和功能按键关联的信息。 当您选择的线路具有两条以上注册线路时，所选线路的周围会以黑框突出显示。对于活动呼叫，不会有突出显示。 活动呼叫和来电屏幕支持超过 21 个字符。当线路处于非活动状态时，Cisco IP 电话可以在电话屏幕上显示 15 位数字。
3	屏幕底部栏包含软键标签。每个标签指示屏幕下方软键按键的操作。

清洁电话屏幕

过程

如果您的电话屏幕变脏，请用柔软的干布擦拭干净。

注意 不要使用任何液体或粉末擦拭电话，因为这些物质会污染电话组件并引起故障。

电话呼叫与线路之间的区别

我们以非常具体的方式使用术语线路和呼叫来说明如何使用您的电话。

- 线路 — 每条线路均对应一个他人可用于呼叫您的电话号码或内部号码。您所拥有的线路数与所拥有的目录号码数及电话线路图标的数目相同。
- 呼叫 — 每条线路均支持多个呼叫。默认情况下，您的电话支持每条线路接通两个呼叫，但管理员可根据您的需要调整此数目。

任何时刻只能有一个呼叫处于活动状态，其他呼叫会被自动置于保留状态。

以下是一个例子：如果您有两条线路，每条线路支持四个呼叫，则您同时最多可有八个接通的呼叫。这些呼叫只有其中之一处于活动状态，其他七个均为保留呼叫。

节能

管理员可以在您不使用电话时减少电话屏幕所使用的电量。管理员可以设置省电级别：

- 省电—电话处于不活动状态一段时间后关闭背景光或屏幕。



注释 Cisco IP Phone 6821 多平台电话 不支持省电。

其他帮助和信息

如果您对电话中可用的功能有疑问，请与管理员联系。

思科网站 (<https://www.cisco.com>) 包含关于电话和呼叫控制系统的详细信息。

- 要获取英文版的快速入门指南和最终用户手册，请点击以下链接：

<https://www.cisco.com/c/en/us/support/collaboration-endpoints/ip-phone-6800-series-multiplatform-firmware/products-user-guide-list.html>

- 要获取除英文外其他语言的指南，请点击以下链接：

<https://www.cisco.com/c/en/us/support/collaboration-endpoints/ip-phone-6800-series-multiplatform-firmware/tsd-products-support-translated-end-user-guides-list.html>

- 要获取许可证信息，请点击以下链接：

<https://www.cisco.com/c/en/us/support/collaboration-endpoints/ip-phone-6800-series-multiplatform-firmware/products-licensing-information-listing.html>

辅助功能

Cisco 6800 系列多业务平台 IP 电话可为失明以及在视觉、听觉、行动方面有障碍的用户提供辅助功能。这些功能中很多都为标准配置，因此可供残疾人用户使用而无需任何特殊配置。

在本文档中，术语电话支持页面指用户可访问以设置特定功能的网页。

Cisco 致力于设计和提供辅助功能产品和技术，以满足组织的相关需求。您可以通过以下 URL 了解有关 Cisco 及其在辅助功能方面的努力的详细信息：<http://www.cisco.com/go/accessibility>

Cisco IP Phone 6821 多平台电话听觉障碍人士辅助功能

您的电话附带标准的辅助功能，只需稍微进行设置，或者不需要进行任何设置。

图 6: Cisco IP Phone 6821 多平台电话听觉障碍人士辅助功能



表 4: 听觉障碍人士辅助功能

项目	辅助功能	说明
1	视觉留言通知指示灯	此指示灯条从各个角度都能看到。您的电话还提供可听留言通知指示。
2	电话状态的视觉通知	使用静音按键来切换麦克风开关。麦克风静音时，屏幕上会闪烁静音图标
3	在线放大器支持（听筒）	Cisco IP 电话听筒支持第三方在线放大器。将放大器连接到听筒和电源线，其位于听筒和 IP 电话之间。
4	可调节的铃声、音质和音量	<ul style="list-style-type: none"> 选择应用程序 > 用户首选项。 调节电话振铃音量。当听筒位于听筒座上且头戴式耳机和免持话筒按键关闭时，按音量可增大或减小音量。 <p>您的管理员也可以更改您的设置。</p>

项目	辅助功能	说明
5	助听兼容 (HAC) 的听筒	<p>支持以下辅助功能：</p> <ul style="list-style-type: none"> • 助听兼容功能。 • 助听磁耦合功能。 • 联邦通信委员会 (FCC) 针对美国残疾人法案 (ADA) 所制定的音量要求。 • 其中第 508 节中对音量的要求，可通过使用行业标准的听筒在线放大器满足。
6	声耦合 TTY 和 TDD 支持（听筒）	<p>Cisco IP 电话支持以下 TTY 和 TDD 功能：</p> <ul style="list-style-type: none"> • 来自行业顶级制造商的声音或直接连接 TTY。 • 电话线路上的实时文字传输。 • 听力辅助功能和语音延续功能电话 (HCO/VCO)。 • 以 G.711 标准运行的 VoIP 网络。 <p>有关设置 TTY 的详细信息，请联系您的系统管理员。</p>

Cisco 6841、6851 和 6861 IP 电话听觉障碍人士辅助功能

您的电话附带标准的辅助功能，只需稍微进行设置，或者不需要进行任何设置。

要检查您使用的电话型号，按应用程序  并选择状态 > 产品信息。产品名称字段将显示您的电话型号。

图 7: 听觉障碍人士辅助功能 — 图片所示为 *Cisco IP Phone 6841* 多平台电话

表 5: 听觉障碍人士辅助功能

项目	辅助功能	说明
1	视觉留言通知指示灯（听筒）	此指示灯条从各个角度都能看到。您的电话还提供可听留言通知指示。
2	电话状态的视觉通知	<ul style="list-style-type: none"> 启用或禁用静音和免持话筒按键，以指示电话状态。 使用静音按键来切换麦克风开关。麦克风静音后，该按键亮起。 使用免持话筒按键来切换免持话筒开关。启用免持话筒后，该按键亮起。
3	在线放大器支持（听筒）	Cisco IP 电话听筒支持第三方在线放大器。将放大器连接到听筒和电源线，其位于听筒和 IP 电话之间。
4	可调节的铃声、音质和音量	<ul style="list-style-type: none"> 选择应用程序 > 用户首选项。 调节电话振铃音量。当听筒位于听筒座上且头戴式耳机和免持话筒按键关闭时，按音量可增大或减小音量。 <p>您的管理员也可以更改您的设置。</p>

项目	辅助功能	说明
5	助听兼容 (HAC) 的听筒	支持以下辅助功能： <ul style="list-style-type: none"> • 助听兼容功能。 • 助听磁耦合功能。 • 联邦通信委员会 (FCC) 针对美国残疾人法案 (ADA) 所制定的音量要求。 • 其中第 508 节中对音量的要求，可通过使用行业标准的听筒在线放大器满足。
6	声耦合 TTY 和 TDD 支持（听筒）	Cisco IP 电话支持以下 TTY 和 TDD 功能： <ul style="list-style-type: none"> • 来自行业顶级制造商的声音或直接连接 TTY。 • 电话线路上的实时文字传输。 • 听力辅助功能和语音延续功能电话 (HCO/VCO)。 • 以 G.711 标准运行的 VoIP 网络。 有关设置 TTY 的详细信息，请联系您的系统管理员。

Cisco 6871 多平台 IP 电话听觉障碍人士辅助功能

您的电话附带标准的辅助功能，只需稍微进行设置，或者不需要进行任何设置。

要检查您使用的电话型号，按应用程序  并选择状态 > 产品信息。产品名称字段将显示您的电话型号。

图 8: Cisco 6871 多平台 IP 电话听觉障碍人士辅助功能



表 6: 听觉障碍人士辅助功能

项目	辅助功能	说明
1	视觉留言通知指示灯（听筒）	此指示灯条从各个角度都能看到。您的电话还提供可听留言通知指示。
2	电话状态的视觉通知	<ul style="list-style-type: none"> 启用或禁用静音和免持话筒按键，以指示电话状态。 使用静音按键来切换麦克风开关。麦克风静音后，该按键亮起。 使用免持话筒按键来切换免持话筒开关。启用免持话筒后，该按键亮起。
3	在线放大器支持（听筒）	Cisco IP 电话听筒支持第三方在线放大器。将放大器连接到听筒和电源线，其位于听筒和 IP 电话之间。
4	可调节的铃声、音质和音量	<ul style="list-style-type: none"> 选择应用程序 > 用户首选项。 调节电话振铃音量。当听筒位于听筒座上且头戴式耳机和免持话筒按键关闭时，按音量可增大或减小音量。 <p>您的管理员也可以更改您的设置。</p>

项目	辅助功能	说明
5	助听兼容 (HAC) 的听筒	<p>支持以下辅助功能：</p> <ul style="list-style-type: none"> • 助听兼容功能。 • 助听磁耦合功能。 • 联邦通信委员会 (FCC) 针对美国残疾人法案 (ADA) 所制定的音量要求。 • 其中第 508 节中对音量的要求，可通过使用行业标准的听筒在线放大器满足。
6	声耦合 TTY 和 TDD 支持（听筒）	<p>Cisco IP 电话支持以下 TTY 和 TDD 功能：</p> <ul style="list-style-type: none"> • 来自行业顶级制造商的声音或直接连接 TTY。 • 电话线路上的实时文字传输。 • 听力辅助功能和语音延续功能电话 (HCO/VCO)。 • 以 G.711 标准运行的 VoIP 网络。 <p>有关设置 TTY 的详细信息，请联系您的系统管理员。</p>

Cisco IP Phone 6821 多平台电话视觉障碍及失明人士辅助功能

您的电话附带标准的辅助功能，只需稍微进行设置，或者不需要进行任何设置。

图 9: Cisco IP Phone 6821 多平台电话



表 7: 视觉障碍及失明人士辅助功能

项目	辅助功能	说明
1	针对传入呼叫的高对比度视觉警报和音频警报	提醒您有来电。有来电时，指示灯条会闪烁。如果收到语音邮件，指示灯条则会保持亮起。
2	线路和功能按键 线路和功能按键位于屏幕左侧。	<p>使用线路按钮发起、应答或切换到特定线路上的呼叫。</p> <p>可以将功能（例如快速拨号、线路状态、隐私、免打扰(DND)、服务URL）分配给功能按钮。</p> <p>您的管理员会在您的电话上设置可程序化功能按钮。</p> <p>颜色指示电话的状态：</p> <ul style="list-style-type: none"> •  绿色 — 线路空闲。 •  红色，稳定 — 线路已激活或在使用中。 •  红色，闪烁 — 线路处于保留状态或有传入呼叫。 •  琥珀色，稳定 — 线路未注册（无法使用）。

项目	辅助功能	说明
3	对比度可调的背景光灰度 LCD 屏幕	让您可以调整电话屏幕的对比度。
4	软键 这些大的按键位于 LCD 正下方。	可用于访问特殊功能。功能会显示在 LCD 上。
5	导航群集（包括导航按键和 选择 按键） 导航群集位于电话中央，在软键的下方。	在电话 LCD 中使用向上和向下导航按键可向上和向下移动。 选择 按键位于导航群集的中央。
6	应用程序和头戴式耳机按键 <ul style="list-style-type: none"> • 这两个大的按键位于导航群集的两侧。 • 应用程序按键位于左侧。 • 头戴式耳机按键位于右侧。 	应用程序用于访问电话上的功能。 使用 头戴式耳机 按键来切换头戴式耳机开关。
7	标准 12 键布局	让您使用现有或惯用的按键位置。键 5 有凸起。
8	<ul style="list-style-type: none"> • 静音和免持话筒按键音量按键的两侧。 • 静音按键位于左侧，免持话筒按键位于右侧。 	提供电话状态的音频通知： <ul style="list-style-type: none"> • 启用或禁用静音和免持话筒按键可指示电话状态。 • 使用静音按键来切换麦克风开关。麦克风静音时，屏幕上会闪烁静音图标。打开静音时，电话会发出一声哔声；关闭静音时，电话会发出两声哔声。 • 使用免持话筒按键来切换免持话筒开关。
9	音量键 此键位于键盘下方。	可让您通过听筒、头戴式耳机或免持话筒增大或减小铃声量或声音。 按导航键的右部可增大音量。按导航键的左部可减小音量。

Cisco 6841、6851 和 6861 IP 电话视觉障碍及失明人士辅助功能

您的电话附带标准的辅助功能，只需稍微进行设置，或者不需要进行任何设置。

要检查您使用的电话型号，按**应用程序**  并选择**状态 > 产品信息**。**产品名称**字段将显示您的电话型号。

图 10: 视觉障碍及失明人士辅助功能 — 图片所示为 *Cisco IP Phone 6841* 多平台电话

表 8: 视觉障碍及失明人士辅助功能

项目	辅助功能	说明
1	针对传入呼叫的高对比度视觉警报和音频警报	提醒您有来电。有传入呼叫时，听筒指示灯条会闪烁。如果收到语音邮件留言，指示灯条则会保持亮起。

项目	辅助功能	说明
2	<p>线路和功能按键</p> <p>线路和功能按键位于屏幕的左侧和右侧。</p>	<p>使用线路按钮发起、应答或切换到特定线路上的呼叫。</p> <p>可以将功能（例如快速拨号、线路状态、隐私、免打扰(DND)、服务 URL）分配给功能按键。</p> <p>您的管理员会在您的电话上设置可程序化功能按钮。</p> <p>颜色指示电话的状态：</p> <ul style="list-style-type: none"> •  绿色 — 线路空闲。 •  红色，稳定 — 线路已激活或在使用中。 •  红色，闪烁 — 线路处于保留状态或有传入呼叫。 •  琥珀色，稳定 — 线路未注册（无法使用）。
3	对比度可调的背景光灰度 LCD 屏幕	让您可以调整电话屏幕的对比度。
4	<p>软键</p> <ul style="list-style-type: none"> • 这些大的按键位于 LCD 正下方。 	可用于访问特殊功能。功能会显示在 LCD 上。
5	<p>导航群集（包括导航环和选择按键）</p> <p>导航群集位于电话的中央。</p>	使用导航环可在电话 LCD 中向上和向下移动。 选择 按键位于导航群集的中央。
6	<p>保留按键、转接按键，以及会议按键</p> <ul style="list-style-type: none"> • 这三个大的按键位于导航群集的右侧。 • 在此组按键中，保留按键是在最上面一行中的单个按键。在保留按键下方，左侧是转接按键，右侧是会议按键。 	可让您在电话上使用这些功能。
7	<p>留言按键、应用程序按键，以及联系人按键</p> <ul style="list-style-type: none"> • 这三个大的按键位于导航群集的左侧。 • 在此组按键中，留言按键是在最上面一行中的单个按键。在留言按键下方，左侧是应用程序按键，右侧是联系人按键。 	可让您轻松访问您的留言、应用程序和联系人。

项目	辅助功能	说明
8	音量键 此键位于键盘的左侧。	可让您通过听筒、头戴式耳机或免持话筒增大或减小铃声量或声音。 按导航键的上部可增大音量。按导航键的下部可减小音量。
9	标准 12 键布局	让您使用现有或惯用的按键位置。键 5 有凸起。
10	<ul style="list-style-type: none"> • 头戴式耳机、免持话筒和静音按键位于键盘的右侧。 • 免持话筒按键位于顶部，头戴式耳机按键位于中间，静音按键位于底部。 	提供电话状态的音频通知： <ul style="list-style-type: none"> • 启用或禁用头戴式耳机、静音和免持话筒按键，以指示电话状态。 • 使用头戴式耳机按键来切换头戴式耳机开关。启用头戴式耳机后，该按键亮起。 • 使用静音按键来切换麦克风开关。麦克风静音后，该按键亮起。打开静音时，电话会发出一声哔声；关闭静音时，电话会发出两声哔声。 • 使用免持话筒按键来切换免持话筒开关。启用免持话筒后，该按键亮起。

Cisco 6871 多平台 IP 电话视觉障碍人士辅助功能

您的电话附带标准的辅助功能，只需稍微进行设置，或者不需要进行任何设置。

要检查您使用的电话型号，按应用程序  并选择状态 > 产品信息。产品名称字段将显示您的电话型号。

图 11: Cisco 6871 多平台 IP 电话视觉障碍及失明人士辅助功能



表 9: 视觉障碍及失明人士辅助功能

项目	辅助功能	说明
1	针对传入呼叫的高对比度视觉警报和音频警报	提醒您有来电。有传入呼叫时，听筒指示灯条会闪烁。如果收到语音邮件留言，指示灯条则会保持亮起。

项目	辅助功能	说明
2	<p>线路和功能按键</p> <p>线路和功能按键位于屏幕的左侧和右侧。</p>	<p>使用线路按钮发起、应答或切换到特定线路上的呼叫。</p> <p>可以将功能（例如快速拨号、线路状态、隐私、免打扰(DND)、服务 URL）分配给功能按键。</p> <p>您的管理员会在您的电话上设置可程序化功能按钮。</p> <p>颜色指示电话的状态：</p> <ul style="list-style-type: none"> •  绿色 — 线路空闲。 •  红色，稳定 — 线路已激活或在使用中。 •  红色，闪烁 — 线路处于保留状态或有传入呼叫。 •  琥珀色，稳定 — 线路未注册（无法使用）。
3	亮度可调的背景光彩色 LCD 屏幕	您可以调节电话屏幕的亮度。
4	<p>软键</p> <ul style="list-style-type: none"> • 这些大的按键位于 LCD 正下方。 	可用于访问特殊功能。功能会显示在 LCD 上。
5	<p>导航群集（包括导航环和选择按键）</p> <p>导航群集位于电话的中央。</p>	使用导航环可在电话 LCD 中向上和向下移动。选择按键位于导航群集的中央。
6	<p>保留按键、转接按键，以及会议按键</p> <ul style="list-style-type: none"> • 这三个大的按键位于导航群集的右侧。 • 在此组按键中，保留按键是在最上面一行中的单个按键。在保留按键下方，左侧是转接按键，右侧是会议按键。 	可让您在电话上使用这些功能。
7	<p>留言按键、应用程序按键，以及联系人按键</p> <ul style="list-style-type: none"> • 这三个大的按键位于导航群集的左侧。 • 在此组按键中，留言按键是在最上面一行中的单个按键。在留言按键下方，左侧是应用程序按键，右侧是联系人按键。 	可让您轻松访问您的留言、应用程序和联系人。

项目	辅助功能	说明
8	音量键 此键位于键盘的左侧。	可让您通过听筒、头戴式耳机或免持话筒增大或减小铃声量或声音。 按导航键的上部可增大音量。按导航键的下部可减小音量。
9	标准 12 键布局	让您使用现有或惯用的按键位置。键 5 有凸起。
10	头戴式耳机按键、免持话筒按键和静音按键 <ul style="list-style-type: none"> • 这三个大的按键位于键盘的右侧。 • 免持话筒按键位于顶部，头戴式耳机按键位于中间，静音按键位于底部。 	提供电话状态的音频通知： <ul style="list-style-type: none"> • 启用或禁用头戴式耳机、静音和免持话筒按键，以指示电话状态。 • 使用头戴式耳机按键来切换头戴式耳机开关。启用头戴式耳机后，该按键亮起。 • 使用静音按键来切换麦克风开关。麦克风静音后，该按键亮起。打开静音时，电话会发出一声哔声；关闭静音时，电话会发出两声哔声。 • 使用免持话筒按键来切换免持话筒开关。启用免持话筒后，该按键亮起。

Cisco IP Phone 6821 多平台电话行动障碍人士辅助功能

您的电话附带标准的辅助功能，只需稍微进行设置，或者不需要进行任何设置。

图 12: Cisco IP Phone 6821 多平台电话行动障碍人士辅助功能



表 10: 行动障碍人士辅助功能

项目	辅助功能	说明
1	带指示灯的按钮	<p>允许您访问以下功能：</p> <ul style="list-style-type: none"> • 电话线路和内部通信线路（线路按钮） • 快速拨号号码（快速拨号按钮，包括快速拨号线路状态功能） • 基于 Web 的服务，例如个人通讯簿 • 电话功能，例如隐私 <p>指示电话的状态：</p> <ul style="list-style-type: none"> •  绿色 — 线路空闲。 •  红色，稳定 — 线路已激活或在使用中。 •  红色，闪烁 — 线路处于保留状态或有传入呼叫。 •  琥珀色，稳定 — 线路未注册（无法使用）。
2	用于访问应用程序的大按钮	用于便捷访问电话应用程序。软键具备其他功能。
3	内置免持话筒	按下按钮可打开或关闭免持话筒。

项目	辅助功能	说明
4	触摸识别按键和功能（包括键 5 上的凸起）	让您轻松找到电话按键。例如，键 5 有凸起，您可以通过它找到其他按键的位置。

Cisco 6841、6851 和 6861 IP 电话行动障碍人士辅助功能

您的电话附带标准的辅助功能，只需稍微进行设置，或者不需要进行任何设置。

要检查您使用的电话型号，按应用程序  并选择状态 > 产品信息。产品名称字段将显示您的电话型号。

图 13: 行动障碍人士辅助功能 — 图片所示为 *Cisco IP Phone 6841* 多平台电话



表 11: 行动障碍人士辅助功能

项目	辅助功能	说明
1	带指示灯的按键	<p>允许您访问以下功能：</p> <ul style="list-style-type: none"> • 电话线路和内部通信线路（线路按钮） • 快速拨号号码（快速拨号按键，包括快速拨号线路状态功能） • 基于 Web 的服务，例如个人通讯簿 • 电话功能，例如隐私 <p>指示电话的状态：</p> <ul style="list-style-type: none"> •  绿色 — 线路空闲。 •  红色，稳定 — 线路已激活或在使用中。 •  红色，闪烁 — 线路处于保留状态或有传入呼叫。 •  琥珀色，稳定 — 线路未注册（无法使用）。
2	用于访问应用程序、留言、联系人、保留、转接和会议功能的大按键	让您可以轻松访问电话应用程序、语音留言、公司和个人目录以及呼叫功能。
3	内置免持话筒	指示免持话筒是开启还是关闭。启用免持话筒后，该按键亮起。
4	触摸识别按键和功能（包括键 5 上的凸起）	让您轻松找到电话按键。例如，键 5 有凸起，您可以通过它找到其他按键的位置。

Cisco 6871 多平台 IP 电话行动障碍人士辅助功能

您的电话附带标准的辅助功能，只需稍微进行设置，或者不需要进行任何设置。





要检查您使用的电话型号，按应用程序  并选择状态 > 产品信息。产品名称字段将显示您的电话型号。

图 14: Cisco 6871 多平台 IP 电话行动障碍人士辅助功能



表 12: 行动障碍人士辅助功能

项目	辅助功能	说明
1	带指示灯的按键	<p>允许您访问以下功能：</p> <ul style="list-style-type: none"> • 电话线路和内部通信线路（线路按钮） • 快速拨号号码（快速拨号按键，包括快速拨号线路状态功能） • 基于 Web 的服务，例如个人通讯簿 • 电话功能，例如隐私 <p>指示电话的状态：</p> <ul style="list-style-type: none"> •  绿色 — 线路空闲。 •  红色，稳定 — 线路已激活或在使用中。 •  红色，闪烁 — 线路处于保留状态或有传入呼叫。 •  琥珀色，稳定 — 线路未注册（无法使用）。
2	用于访问应用程序、留言、联系人、保留、转接和会议功能的大按键	让您可以轻松访问电话应用程序、语音留言、公司和个人目录以及呼叫功能。

项目	辅助功能	说明
3	内置免持话筒	指示免持话筒是开启还是关闭。启用免持话筒后，该按键亮起。
4	触摸识别按键和功能（包括键 5 上的凸起）	让您轻松找到电话按键。例如，键 5 有凸起，您可以通过它找到其他按键的位置。

第三方辅助功能应用程序

思科与合作伙伴紧密合作，提供解决方案以补充思科产品和解决方案的辅助功能和可用性。市面上有很多可用的第三方应用程序，例如用于 Cisco IP 电话的实时字幕、失聪人士专用文本电话 (TDD/TTY)、实时文本 (RTT)、听力/语音传送 (HCO/VCO)、可听主叫者 ID、用于增大呼叫声音的内置听筒放大器、“忙灯”、通过 Cisco IP 电话急音频/视频通知（支持残疾用户）等等。

更多有关第三方应用程序的详细信息，请与您的系统管理员联系。

故障诊断

您可能遇到以下问题：

- 您的电话无法与呼叫控制系统通信。
- 呼叫控制系统存在通信或内部问题。
- 您的电话存在内部问题。

如果您遇到问题，管理员可协助您排查故障，找出问题的根本原因。

查找关于您的电话的信息

管理员可能会询问关于您的电话的信息。此信息出于故障诊断目的唯一标识电话。

电话包含所有唯一设备标识符 (UDI) 信息。UDI 由三个与电话关联的数据元素组成。数据元素包括：

- 产品标识 (PID)
- 版本标识 (VID)
- 序列号 (SN)

您还可以转至电话 Web 界面中的 **Info > Status > Product Information**，以查找电话的相关信息。

过程

步骤 1 按应用程序 。

步骤 2 选择状态 > 产品信息。

可以查看以下信息：

产品名称 — 代表 Cisco IP 电话的名称。

序列号 — Cisco IP 电话的序列号。

MAC 地址 — Cisco IP 电话的硬件地址。

软件版本 — Cisco IP 电话固件的版本号。

配置版本—Cisco IP 电话配置的版本号。此信息显示管理员启用的时间。

硬件版本 — Cisco IP 电话硬件的版本号。

VID—Cisco IP 电话的版本 ID。

证书 — 客户端证书（用于验证 Cisco IP 电话，以便在 ITSP 网络中使用）的状态。此字段指示电话中是否正确安装了客户端证书。

自定义 — 对于远程自定义 (RC) 装置，该字段表示设备是否已进行自定义。“挂起”表示可供配置的新增远程自定义设备。如果设备已检索其自定义配置文件，该字段会将自定义状态显示为“已获得”。

步骤 3 按后退以返回“应用程序”屏幕。

在电话上查看自定义状态

从 EDOS 服务器下载好 RC 之后，您可以在屏幕上查看电话的自定义状态。

以下是有关远程自定义状态的说明：

- 打开 — 电话首次启动且未配置。
- 中止 — 远程自定义因其他部署（如 DHCP 选项）而中止。
- 挂起 — 电话无法从 EDOS 服务器下载配置文件。
- 自定义挂起 — 电话已从 EDOS 服务器下载了重定向 URL。
- 已获得 — 从 EDOS 服务器下载的配置文件中，存在可供调配配置的重定向 URL。从设置服务器成功下载重定向 URL 时会显示此状态。
- 不可用 — 由于 EDOS 服务器响应为空配置文件，HTTP 响应为 200 OK，远程自定义已停止。

过程

步骤 1 按应用程序 。

步骤 2 选择状态 > 产品信息 > 自定义。

步骤 3 按后退。

查看网络状态

过程

步骤 1 按应用程序 。

步骤 2 选择状态 > 网络状态。

可以查看以下信息：

- **网络类型**—指示电话使用的局域网 (LAN) 连接的类型。
- **网络状态**—指示电话是否已连接到网络。
- **IPv4 状态**—电话的 IP 地址。您可以查看电话的 IP 地址、寻址类型、IP 状态、子网掩码、默认路由器、域名服务器 (DNS) 1、DNS 2 等信息。
- **IPv6 状态**—电话的 IP 地址。您可以查看电话的 IP 地址、寻址类型、IP 状态、子网掩码、默认路由器、域名服务器 (DNS) 1、DNS 2 等信息。
- **VLAN ID**—电话的 VLAN ID。
- **MAC 地址**—电话的唯一媒体访问控制 (MAC) 地址。
- **主机名**—显示当前分配给电话的主机名。
- **域**—显示电话的网络域名。默认值：cisco.com
- **交换机端口链接**—交换机端口的状态。
- **交换机端口配置**—指示网络端口的速度和双工。
- **PC 端口配置**—指示 PC 端口的速度和双工。
- **PC 端口链接**—指示 PC 端口的速度和双工。

查看电话状态

过程

步骤 1 按应用程序 。

步骤 2 选择状态 > 电话状态 > 电话状态。

可以查看以下信息：

- **经过的时间**—自上次重启系统后经过的总时间
- **发送（数据包）**—通过电话发送的数据包。

- 接收（数据包）—通过电话接收的数据包。

查看电话上的状态消息

过程

步骤 1 按应用程序 。

步骤 2 选择状态 > 状态消息。

您可以查看自上次完成配置以来各种电话状态的日志。

注释 状态消息采用 UTC 时间，且不受电话上时区设置的影响。

步骤 3 按后退。

查看线路状态

过程

步骤 1 按应用程序 。

步骤 2 选择状态 > 电话状态 > 线路状态。

您可以在电话上查看每条线路的状态。

查看呼叫统计中的呼叫记录

每个呼叫记录都包含您可能想要检查的其他信息，请按照本主题中提供的步骤查看您最近通话记录的详细信息。

开始之前

登录到电话，这样您就可以访问呼叫统计菜单。

如果锁定图标显示在主屏幕的右上角，表示您还没有登录到电话。

过程

步骤 1 按应用程序 。

步骤 2 选择状态 > 电话状态 > 呼叫统计。

步骤 3（可选）如果收到提示，输入您的密码，然后按**登录**。

如果您无法登录到电话，请联系管理员。

步骤 4 从列表中高亮显示呼叫统计条目，然后按**选择**。

您也可以按**选择**按钮以显示突出显示条目的详细信息。

可以查看以下信息：

- **呼叫类型**—入站或出站呼叫。
- **对等机名称**—发出或应答呼叫的人员的姓名。
- **对等机电话**—发出或应答呼叫的人员的电话号码。
- **编码编解码器**—用于压缩出站音频的方法。
- **解码编解码器**—用于解压缩入站音频的方法。
- **呼叫时间**—做出或应答呼叫的时间。
- **呼叫 ID**—主叫方的标识符。

呼叫统计可能包含其他信息，例如计数器、统计信息和语音质量指标。使用此信息进行故障诊断。

相关主题

[从另一部电话登录分机 \(Extension Mobility\)](#)，第 18 页

[以访客身份登录电话](#)，第 18 页

[以呼叫中心座席身份登录](#)，第 82 页

[设置配置文件帐户](#)，第 162 页

[设置密码](#)，第 161 页

查看 802.1X 事务状态

过程

步骤 1 按应用程序 。

步骤 2 选择网络配置 > 以太网配置 > **802.1X 验证** > 事务状态。

可以查看以下信息：

- 事务状态
 - 协议
-

查看重启历史记录

过程

步骤 1 按应用程序 。

步骤 2 选择状态 > 重启历史记录。

无论电话何时重启、因何重启，您都可以查看日期和时间详情。

报告 Cisco MPP 设备的所有电话问题

您可以使用问题报告工具 (PRT) 来收集和发送电话日志，然后向您的管理员报告问题。

开始之前

您的管理员可以为电话启用 Web 服务器。

过程

步骤 1 按应用程序 。

步骤 2 选择状态 > 报告问题。

步骤 3 在问题出现日期字段中，输入您遇到问题的日期。默认情况下，此字段显示当前日期。

步骤 4 在问题出现时间字段中，输入您遇到问题的时间。默认情况下，此字段显示当前时间。

步骤 5 选择问题说明。

步骤 6 从所显示的列表中选择一个问题说明。

步骤 7 按提交。

注释 如果管理员禁用电话的 Web 服务器，电话便无法将问题报告上传到服务器。此外，电话屏幕还会显示错误：109 或报告问题以及一个不可用的下载链接。请与管理员联系解决此问题。

查看电话上的 Wi-Fi 状态消息

您可以查看有关您电话的 Wi-Fi 连接状态的消息。这些消息可帮助您诊断 Wi-Fi 连接问题。这些消息包含：

- AP 的连接时间和 MAC 地址
- 断开时间和诊断代码
- 连接失败时间

- AP 的微弱信号持续超过 12 秒的时间
- 可用内存少于 50K 时的固件内存状态
- 当电话无法从 AP 收到信号时，AP 信标丢失的状态
- Wi-Fi 身份验证或关联请求无响应的状态
- TX 故障的状态
- WPS 连接失败的状态

过程

- 步骤 1 按应用程序 。
 - 步骤 2 选择状态 > **Wi-Fi** 消息。
 - 步骤 3 使用导航群集的外圈滚动浏览消息。
 - 步骤 4 按详细信息查看所选消息的更多详情。
 - 步骤 5 （可选）按清除删除所有消息。
-

在电话网页对电话恢复出厂设置

您可以从电话网页上将电话恢复为出厂设置。重置电话后，您可以重新进行配置。

过程

在支持的 Web 浏览器中输入 URL，然后单击 **Confirm Factory Reset**

从服务器恢复出厂设置

如果管理员从服务器中将电话恢复出厂设置，那么，您可以将电话恢复为其原始制造商设置。重置电话后，您可以重新进行配置。

如果管理员将电话恢复出厂设置，您将在电话屏幕上看到以下通知。

- 如果电话处于空闲状态且没有活动呼叫或电话未升级，将显示以下消息：**正在根据管理员的要求恢复出厂设置**，然后电话将重新启动以完成恢复出厂设置。
- 如果电话正忙于处理活动呼叫或电话正在升级，则会显示以下消息：**电话将在空闲时根据管理员的要求恢复出厂设置**。电话处于空闲状态后，它将显示正在根据管理员的要求恢复出厂设置，然后电话将重新启动以完成恢复出厂设置。

利用电话网页上的 URL 确定电话问题

电话不能正常工作或未注册，可能是由于网络错误或任何配置错误造成的。要确定原因，请向电话管理页面添加特定 IP 地址或域名。然后尝试访问，以便电话能够 ping 目标并显示原因。

过程

在支持的 Web 浏览器中输入一个由您想要 Ping 的电话 IP 地址和目标 IP 组成的 URL。使用以下格式输入 URL：

`http://<Phone IP>/admin/ping?<ping destination>`，其中：

`<Phone IP>` = 电话的实际 IP 地址。

`/admin` = 访问电话管理页面的路径。

`<ping destination>` = 您要 ping 的任何 IP 地址或域名。

`ping destination` 中仅允许出现字母数字字符、‘-’和“_”（下划线）。否则电话会在网页上显示一条错误消息。如果 `<ping destination>` 包含空格，则仅将地址的第一部分用作 ping 目标。

例如，ping 192.168.1.1 地址：

`http://<Phone IP>/admin/ping?192.168.1.1`

失去电话连接

有时，您的电话会失去与电话网络的连接。此连接中断时，您的电话会显示一条消息。

如果连接丢失时您正处于活动呼叫中，该呼叫会继续。但是，您将无法使用所有正常电话功能，因为一些功能需要来自呼叫控制系统的信息。例如，您的软键可能无法正常工作。

当电话重新连接到呼叫控制系统后，您就可以正常使用电话了。

当电话显示配置失败消息时获取详细信息

如果您的电话显示消息请验证您的配置设置或者与服务商联系，表示存在配置问题。此消息只会在电话启动后立即显示。电话注册到呼叫服务器后，您将看不到此消息。

此消息适用于所有 MPP 电话。

过程

步骤 1 按以下选项之一：

- **详细信息** — 显示状态消息列表。
- **取消** — 返回到主电话屏幕。

注释 如果您取消了配置警报，在重新启动电话之前，其不会显示其他配置警报。

步骤 2 突出显示列表中的相关状态消息，然后按以下选项之一：

- **详细信息** — 显示整个状态消息。
- **清除** — 删除完整的消息列表。

步骤 3 请与管理员联系解决此问题。如果管理员为您提供了访问权限，您还可以在电话网页上查看这些消息。

在电话网页上，转至 **信息 > 下载状态 > 配置状态**

查找有关 MIC 证书刷新状态的信息

您可以在电话网页上查看续订状态和相关信息，以检查是否完成了厂商预装证书 (MIC) 续订。在电话故障诊断期间，管理员可能会询问您此信息。

开始之前

- 管理员已为您提供了访问电话网页的权限。
- 管理员会在您的电话上激活厂商预装证书 (MIC) 续订。

过程

步骤 1 在电话网页上，单击 **Info > Download Status**。

步骤 2 从 **MIC Cert Refresh Status** 部分查找信息。

- **MIC Cert Provisioning Status:** 此字段包含已执行证书续订的日期和时间、HTTP 请求 URL 和结果消息。
- **MIC Cert Info:** 此字段显示证书续订程序的总体状态。通常，它会显示电话的 MIC 证书是否续订成功。

有关详细信息，请联系管理员。

思科一年有限硬件保修条款

在保修期内，您的硬件适用一些特殊的保修条款，并且可以享用多种服务。

正式保修声明（包括 Cisco 软件适用的保修和许可协议）位于：[产品保修](#)。



第 2 章

呼叫

- 发出呼叫，第 61 页
- 应答呼叫，第 66 页
- 将呼叫设为静音，第 68 页
- 保留呼叫，第 69 页
- 前转呼叫，第 72 页
- 转接呼叫，第 75 页
- 电话会议和会议，第 76 页
- 寻呼一组电话（多播寻呼），第 78 页
- XML 应用程序和多播寻呼，第 78 页
- 查看 XML 应用程序详细信息，第 79 页
- 多条线路，第 79 页
- 对呼叫进行录音，第 80 页
- 呼叫中心功能，第 81 页
- 管理层呼叫，第 85 页
- 管理层助理呼叫，第 86 页

发出呼叫

您电话的工作方式与普通电话一样。但可让您更方便地发出呼叫。

相关主题

[向 IM and Presence 联系人发出呼叫](#)，第 106 页

发起呼叫

如同使用任何其他电话一样，使用您的电话发出呼叫。

过程

输入号码并拿起听筒。

使用免持话筒发出呼叫

使用免持话筒进行免提通话。请记住，您的同事也可能会听到您的通话。

过程

步骤 1 使用键盘输入号码。

步骤 2 按免持话筒 。

使用头戴式耳机发出呼叫

使用头戴式耳机进行免提通话不会打扰您的同事，并可为您提供一些隐私。

过程

步骤 1 插入头戴式耳机。

步骤 2 使用键盘输入号码。

步骤 3 按头戴式耳机 。

重拨号码

您可以呼叫最近拨打的电话号码。

过程

步骤 1 （可选）选择一条线路。

步骤 2 按重拨。

注释 对于 Webex Calling，当本地呼叫历史记录设置为工作区设备或使用 FAC *66 时，工作区支持重拨。

步骤 3 从已拨呼叫列表选择呼叫记录，然后按呼叫。

您也可以从[信息和设置 > 最近通话 > 已拨呼叫](#)访问已拨呼叫列表。

发出紧急呼叫

像拨打任何其他电话那样，使用您的电话发出紧急呼叫。当您拨打紧急号码时，紧急服务中心将获取您的电话号码和位置，以便协助您。



注释 如果您的呼叫断开，紧急服务中心可回拨您的电话。

开始之前

必须设置您的电话以获取您的物理位置。当您发出紧急呼叫时，紧急服务中心的人员需要您的位置以找到您。

过程

输入紧急号码并拿起听筒。

快速拨号

借助快速拨号，您可以通过按下按键、输入预设码或选择电话屏幕项来拨出呼叫。您可以在电话屏幕或电话网页上配置快速拨号。

您可以编辑、删除和验证快速拨号代码。

相关主题

[电话网页](#)，第 24 页

[快捷拨号号码](#)，第 24 页

在电话屏幕上分配快速拨号代码

您可以在电话屏幕中配置快速拨号索引。您也可以从电话网页上分配快速拨号代码。

过程

步骤 1 按应用程序 。

步骤 2 选择快速拨号。

步骤 3 滚动至未分配的快速拨号索引。

步骤 4 按**编辑**并执行以下其中一项操作：

- 输入姓名和号码。
- 选择**选项 > 从联系人中选择**，在通讯簿中选择一位联系人。

步骤 5 按**保存**。

使用快速拨号代码发出呼叫

开始之前

在电话网页上或者从电话屏幕设置快速拨号代码。

过程

输入快速拨号代码并按**呼叫**。

在线路键上配置快速拨号

您可以按电话上的任意一空闲线路键并将其设置为快速拨号键。线路键旁的电话屏幕上将显示快速拨号图标、名称和分机号码。您也可以检查网页上的**扩展功能**字段以验证此更改。在线路键上配置快速拨号后，您可以按此线路键来修改快速拨号信息并分配新电话号码和名称。您可以按配置有快速拨号的线路键来快速拨号。

您可以将按钮扩展模块线路按钮配置为快速拨号键，然后按该线路键来快速拨打号码。您的管理员从电话网页将按钮扩展模块线路按钮配置为快速拨号键。

开始之前

转至网页并禁用将设为快速拨号键的线路键。

过程

步骤 1 在电话上按任一空闲线路键并保持至少 2 秒钟。

步骤 2 在**快速拨号**窗口中，按此线路键将快速拨号姓名和电话号码添加到呼叫。

步骤 3 单击**保存**。

从线路键上移除快速拨号

您可以在电话上按线路键，删除分配给它的快速拨号功能。线路键上的快速拨号功能将被删除。检查电话网页确认已删除快速拨号。

过程

- 步骤 1** 按下已配置快速拨号功能的线路键，保持至少两秒钟。
 - 步骤 2** 在电话屏幕上**快速拨号 > 窗口**，按选项**删除**。
 - 步骤 3** 选择**无**，然后单击**确定**进行确认
-

将焦点线路用于快速拨号呼叫

您可以配置线路键以执行带有语音配置文件ID (VID) 或没有 VID 的快速拨号。如果两者都有配置，VID 优先级较高。呼叫会路由到该线路。

如果配置线路键时不使用 VID，您可以配置快速拨号按键以使用焦点线路。

过程

- 步骤 1** 配置不使用 VID 的快速拨号按键。
- 步骤 2** 将焦点线路改为您首选线路。
- 步骤 3** 按快速拨号按键发出呼叫。

通过焦点线路发出呼叫。

如果焦点线路上的现有呼叫数与电话网页**每条线路显示的呼叫数字**段中设置的值相等，将从下一条空闲线路发出快速拨号呼叫。

使用焦点线路查看快速拨号呼叫

如果配置线路键时不使用 VID，您可以执行检查以确认是否可以通过焦点线路发出呼叫。

过程

- 步骤 1** 配置不使用 VID 的快速拨号按键。
- 步骤 2** 将焦点线路改为您首选线路。
- 步骤 3** 按快速拨号按键发出呼叫。

通过焦点线路发出呼叫。

拨打国际号码

在电话号码前加上加号 (+) 前缀，即可拨打国际呼叫。

过程

步骤 1 按住星号 (*) 至少 1 秒钟。

加号 (+) 显示为电话号码中的第一位。

步骤 2 输入电话号码。

步骤 3 按呼叫或在按下最后一个按键后等待 10 秒，以自动拨出呼叫。

安全呼叫

您的电话会加密所有呼叫以保护呼叫。“锁定”图标在电话屏幕上显示所有安全呼叫。

您也可以在电话上设置密码来限制未经授权的访问。

应答呼叫

Cisco IP 电话的工作方式与普通电话一样，但可让您更方便地应答呼叫。

应答呼叫

过程

按闪烁的红色线路按键。

应答呼叫等待

正在进行呼叫时，如果您听到一声哔声并且线路按键呈红色闪烁，表明有呼叫正在等待。

过程

步骤 1（可选）如果您有多个呼叫等待，请选择一个传入呼叫。

步骤 2 按线路按键。

拒绝呼叫

您可以将活动或正在振铃的呼叫发送至您的语音邮件系统，或发送至预设的电话号码。

过程

执行下列操作之一拒绝呼叫：

- 按**拒绝**。
 - 如果您有多个传入呼叫，则突出显示传入呼叫并按**拒绝**。
-

将来电静音

如果您正忙并且不想被打扰，可以将来电静音。电话会停止振铃，但您会看到一个视觉警报并且可以接听电话呼叫。

开始之前

您的管理员在电话上配置了**忽略软键**。

过程

可采取以下任一方法将来电静音：

- 按**忽略软键**。您按此软键后，软键将从电话屏幕消失，下次来电时其会再次显示。



- 按下**音量**  按键。如果您再次按此按键，振铃器音量会降低。

下次来电时振铃器音量会恢复。

开启免打扰

使用免打扰 (DND) 可在您需要避免分心时将您的电话静音并忽略来电通知。不过，即使开启免打扰，您也始终会收到寻呼和紧急呼叫。

启用 DND 后，来电会前转到另一个号码，例如您的语音邮件（如果已设置）。

启用免打扰时，**免打扰**显示在电话屏幕的顶部栏。

启用 DND 后，默认情况下电话上的所有线路均会受到影响。您还可以通过**首选项**菜单对特定线路启用 DND。

当线路键启用功能键同步和免打扰时，免打扰图标  在线路键标签旁边显示。

过程

步骤 1 按免打扰以开启免打扰。

步骤 2 按 **Clr DND** 以关闭“免打扰”。

相关主题

[电话网页](#)，第 24 页

[为特定线路开启免打扰](#)，第 128 页

使用星号代码开启或关闭 DND

通过拨打为您的电话配置的对应星号代码，您可以开启或关闭免打扰功能。管理员分别在电话网页的 **DND Act Code** 和 **DND Deact Code** 字段输入星号代码。

过程

步骤 1 要开启 DND，请拨打管理员提供的星号代码。

步骤 2 要关闭 DND，请拨打管理员提供的星号代码。

应答同事的电话（呼叫代接）

如果您与同事共享呼叫处理任务，则您可以应答同事的电话上振铃的呼叫。首先，管理员必须将您分配到至少一个呼叫代接组。

应答组内的呼叫（代答）

您可以应答在您呼叫代接组内的另一部电话上振铃的呼叫。如果存在多个可代答的呼叫，您将应答振铃时间最长的呼叫。

过程

步骤 1 （可选）按线路按键。

步骤 2 按代答将您代接群组内的传入呼叫转接到您的电话。

将呼叫设为静音

通话时，您可以将音频设为静音，这样您便可听到其他人的声音，而他们无法听到您的声音。

如果您将 Cisco IP Phone 6821 多平台电话 静音，屏幕上会闪烁静音图标。如果您将 Cisco 6841 和 6851 多平台 IP 电话 静音，静音按键会闪红光。

过程

步骤 1 按静音 。

步骤 2 再次按静音则会关闭静音功能。

保留呼叫

保留呼叫

您可以将活动呼叫置于保留状态，然后在准备好后恢复该呼叫。

过程

步骤 1 按保留  或保留软键。

步骤 2 要恢复保留的呼叫，请按保留  或恢复。

应答保留时间过长的呼叫

您的电话配置为提供提示，以便在呼叫保留时间过长时通知您：

- 呈红色闪烁的线路按键
- 听筒上闪烁的留言指示
- 电话屏幕上的可视通知
- 电话网页配置保留提醒时电话上的振铃通知

过程

按保留  或恢复可恢复保留呼叫。

在活动呼叫与已保留呼叫之间切换

您可在活动呼叫与已保留呼叫之间轻松切换。

过程

按已保留呼叫的线路按键，然后按**恢复**，以恢复应答该呼叫并自动将另一个呼叫置于保留状态。

呼叫暂留

您可以使用您的电话来暂留呼叫。随后，您可以从您的电话或另一部电话（例如同事桌面上的电话或会议室中的电话）提取该呼叫。

暂留的呼叫由您的网络监控，因此您不会遗忘。如果呼叫保留状态持续时间过长，您会听到警报声。此时，您可以在原电话上应答、拒绝应答或忽略呼叫。您还可以从其他电话继续检索。

如果未在一定时长内应答呼叫，该呼叫将路由到语音邮件系统或管理员设置的其他目标。

使用呼叫保留来保留呼叫

您可以暂留在您电话上应答的活动呼叫，然后使用呼叫控制系统中的另一部电话提取该呼叫。

您还可以在自己的电话上暂留呼叫。在这种情况下，您可能听不到录音。

您在呼叫暂留号码上只能暂留一个呼叫。

开始之前

您的呼叫必须处于活动状态。

过程

步骤 1 按**暂留**。

您的电话会播放一条预先录制的询问暂留呼叫号码的留言。

步骤 2（可选）如果在按键扩展模块上配置了呼叫暂留，请按呼叫暂留线路键。

步骤 3 输入号码后按**井号 (#)**。

步骤 4（可选）将暂留号码告知检索该呼叫的人员。

使用呼叫保留来提取保留呼叫

您可以从网络中的任意位置代答暂留的呼叫。

开始之前

您需要用于暂留呼叫的号码。

过程

步骤 1 按取消暂留。

步骤 2 (可选) 呼叫代答配置为提取保留呼叫时, 按具有忙灯字段的线路键。

步骤 3 (可选) 如果在按键扩展模块上配置了呼叫暂留, 请按呼叫暂留线路键。

步骤 4 输入呼叫暂留的号码, 后跟井号 (#)。

您还可以输入井号 (#) 以提取暂留的呼叫。如果您提取自己电话上暂留的呼叫, 可以无需输入号码。

使用一个线路键暂留和取消暂留呼叫

如果管理员为您配置了忙灯字段 (线路状态) 列表和 **prk** 功能, 您可以暂留和取消暂留活动呼叫。有关空闲和暂留呼叫图标的信息, 请参阅[同事线路状态](#), 第 19 页。

此功能不适用于电话 Cisco IP Phone 7811。

开始之前

[激活或停用对 BLF 列表的监控](#), 第 20 页

过程

步骤 1 按监控用户的线路键来暂留活动呼叫。

步骤 2 要取消暂留呼叫, 请执行以下三项操作之一:

- 按显示暂留呼叫的监控用户。
 - 按分机线路键, 然后按显示暂留呼叫的监控用户。
 - 使用导航按键聚焦于分机线路键上, 然后按显示暂留呼叫的监控用户。
-

呼叫暂留分机和状态

您的管理员可以配置呼叫暂留以支持针对专用呼叫暂留分机的暂留呼叫。这些分机仅用于呼叫暂留, 不用于呼叫路由。

图 15: 呼叫暂留分机中的呼叫暂留

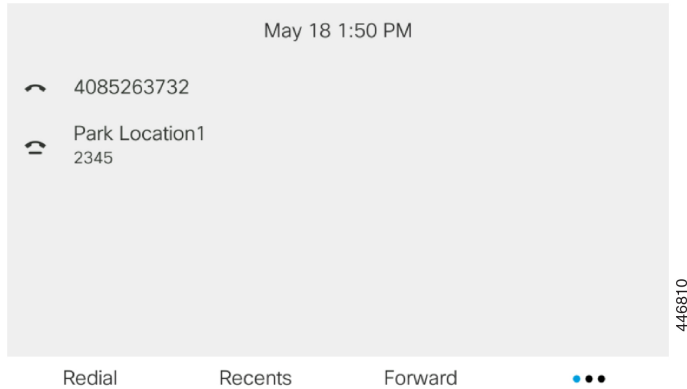

在上面的示例中，电话监控暂留位置 1。您的管理员已配置呼叫暂留分机、暂留位置 1。如果呼叫暂留分机已成功订用，系统会为呼叫暂留功能分配线路键并获取被监控分机的状态。

下表说明了呼叫暂留状态以及呼叫暂留分机旁边显示的相关图标：

表 13: 呼叫暂留状态和图标

状态	图标
空闲	
已暂留	

前转呼叫

您可将电话上任意线路的呼叫转移到另一个号码。呼叫转移是针对电话线路的。如果呼叫到达没有启用呼叫前转的线路，呼叫仍会照常振铃。

如果线路同时启用功能键同步和呼叫前转，呼叫前转  图标将显示在线路键标签旁边。

有三种呼叫前转服务：

- 所有呼叫前转—将所有传入呼叫前转到目标电话号码。
- 忙线呼叫前转—线路忙时，将传入呼叫前转到目标电话号码。
- 无应答呼叫前转—当呼叫无应答时，将传入呼叫前转到目标电话号码。

您可以通过特定的软键设置一项或多项呼叫前转服务。

过程

步骤 1 按前转或前转所有。

如果前转所有显示，则只能设置“所有呼叫前转”服务（不包括“忙线呼叫前转”和“无应答呼叫前转”服务）。在按下软键后，只会显示“所有呼叫前转”服务所用的菜单，跳过步骤 3。

如果要设置“忙线呼叫前转”和“无应答呼叫前转”服务，请参阅[从电话前转呼叫，第 126 页](#)或在[电话网页上前转呼叫，第 73 页](#)。

如果您的管理员启用了呼叫前转同步，所有呼叫前转屏幕（而不是呼叫前转设置屏幕）将显示。在这种情况下，请参阅[通过功能激活代码同步启用前转所有呼叫，第 74 页](#)。

步骤 2 选择以下呼叫前转服务之一：

- 前转所有
- 遇忙前转
- 无应答时前转

步骤 3 执行以下任一操作：

- 输入您要从此电话线路将来电前转到的目标号码。
- 按联系人软键并从联系人目录选择联系人。

步骤 4 按设置应用设置。

步骤 5 找到线路旁边或电话屏幕顶部的呼叫前转  图标，验证呼叫是否已前转。

相关主题

[电话网页，第 24 页](#)

[在电话网页上前转呼叫，第 73 页](#)

[通过功能激活代码同步启用前转所有呼叫，第 74 页](#)

[从电话前转呼叫，第 126 页](#)

在电话网页上前转呼叫

在电话网页上设置电话以前转呼叫。

还可以在电话屏幕上设置呼叫前转。有关详细信息，请参阅[前转呼叫，第 72 页](#)或[从电话前转呼叫，第 126 页](#)。

开始之前

您的管理员必须启用呼叫前转服务。否则，电话网页上的配置不会生效。

过程

步骤 1 在电话网页上，单击 **User Login > Voice > User**。

步骤 2 在 **Call Forward** 部分，将 **Cfwd All**、**Cfwd Busy**、**Cfwd No Answer** 或是它们的组合设定为 **Yes**，并为您想要启用的每个呼叫前转服务输入一个电话号码：

- **Cfwd All/Cfwd All Dest**—前转所有呼叫。
- **Cfwd Busy/Cfwd Busy Dest**—仅在线路忙时前转呼叫。
- **Cfwd No Answer/Cfwd No Ans Dest**—仅在线路无应答时前转呼叫。
- **Cfwd No Answer/Cfwd No Ans Delay**—分配响应延迟时间（以秒为单位）。

如果管理员禁用了您电话上的呼叫前转功能键同步 (FKS) 和 XSI 同步，您可以输入呼叫前转之前需等待的秒数值。

如果管理员启用了您电话上的呼叫前转功能键同步 (FKS) 或 XSI 同步，您可以输入呼叫前转之前需振铃的次数值。

仅当 FKS 和 XSI 禁用时，电话网页上的呼叫前转设置才会生效。更多详细信息，请咨询您的管理员。

步骤 3 单击 **Submit All Changes**。

相关主题

[电话网页首选项](#)，第 163 页

[电话网页](#)，第 24 页

通过功能激活代码同步启用前转所有呼叫

当您按**前转**或**前转所有**软键时，**前转所有呼叫**屏幕将显示，您可以在其中设置电话以前转所有呼叫。

开始之前

您的管理员可启用功能激活代码，将电话与服务器同步以前转所有呼叫。



注释 功能激活代码同步功能仅支持“所有呼叫前转”服务。不支持“忙线呼叫前转”和“无应答呼叫前转”。

当管理员为同步启用功能激活代码时，**呼叫前转设置**屏幕为只读。

过程

步骤 1 按**前转**或**前转所有**

步骤 2 执行以下任一操作：

- 输入您要从此电话线路将来电前转到的目标号码。
- 按**联系人**并从联系人目录选择联系人。
- 按**重拨**并从**已拨呼叫**列表中选择一条目。

步骤 3 按**呼叫**将所有呼叫前转到指定的号码。

您可以通过按 **Clr fwd** 或 **Clf fwd all** 清除呼叫前转设置。

步骤 4 找到线路旁边或电话屏幕顶部的呼叫前转  图标，验证呼叫是否已前转。

转接呼叫

您可以将活动呼叫转接给其他人。

如果管理员配置每个线路显示仅支持一个呼叫，那么您将看不到转接活动呼叫的选项。

将呼叫转接到其他人

转接呼叫时，您可以留在原始呼叫中，直到其他人应答。这样，您便有机会在退出呼叫之前与其他人进行私人通话。如果您不想通话，可在其他人应答之前转接呼叫。

您还可以在主叫方之间切换，以在将自身从呼叫中移除之前单独询问他们的意见。

过程

- 步骤 1** 从未保留的呼叫按 **转接**  或 **转接**。
- 步骤 2** 输入其他人的电话号码，然后按 **呼叫**。
- 步骤 3** （可选）等待直到您听到线路振铃或其他人应答该呼叫。
- 步骤 4** 再次按 **转接**。

完成转接之前咨询

转接呼叫之前，您可以与要将呼叫转接到的人员通话。

如果管理员配置为每个线路显示仅支持一个呼叫，并且只配置了一个分机号，则您无法：

- 如果有活动呼叫，请发起新呼叫。
- 如果有活动呼叫，则进行转接。
- 将活动呼叫转为会议。

开始之前

您有需要转接的活动呼叫。

过程

- 步骤 1** 从未保留的呼叫按 **转接**  或 **转接**。

步骤 2 输入您要呼叫的参与方的电话号码，然后按**呼叫**。

步骤 3 当其他人应答时，您可以与其通话。

步骤 4 （可选）按**线路键**返回保留呼叫。

步骤 5 （可选）按**线路键**返回至转接目标电话号码。

步骤 6 再次按**转接**  或**转接**。

电话会议和会议

您可以在一个呼叫中与多人交谈。您可以拨打其他人并将其添加到该呼叫。如果您有多条电话线路，也可以加入两条线路上的两个呼叫。当所有参与者全部挂机之后，会议将结束。

将其他人添加到呼叫

过程

步骤 1 从活动呼叫按**会议**  或**会议软键**。

步骤 2 输入您要添加的参与方的电话号码，然后按**呼叫**。

步骤 3 按**会议**或**会议软键**。

带星号代码的会议

只需按**会议**  或**会议软键**一次，便可将许多活动呼叫合并成一个会议，并在单个呼叫中与多人通话。

开始之前

您的管理员已从电话网页将一个星号代码添加到**会议**  或**会议软键**。

过程

步骤 1 从一条线路发出呼叫并等待应答。

步骤 2 使用同一条线路呼叫另一个号码并等待应答。您可以使用同一条线路呼叫其他号码。

步骤 3 只需按**会议**  或**会议软键**一次。

所有号码都将添加到会议呼叫中，您看到星号代码表明会议桥 URL 具有一个活动呼叫。

在临时会议中以主持人的身份删除参加者

作为主持人，您可以从出席者列表中删除参加者。不过，主持人和参加者可以邀请多个参加者加入会议，但任何参加者只能由邀请发起人删除。例如，用户 A 是临时会议的主持人，并呼叫用户 B 和会议用户 C 以及用户 D。在这种情况下，用户 A 将能够删除用户 B、用户 C 和用户 D。现在，如果用户 C 邀请用户 E 进入会议呼叫，用户 C 可以删除用户 E，但用户 A 则无法删除用户 E。

开始之前

您是临时会议的主持人。

过程

-
- 步骤 1** 在临时会议中，按**参加者**将显示参加者名称。
 - 步骤 2** 选择已被邀请参加会议呼叫的任何参加者，然后按**删除**。
 - 步骤 3** 确认电话上的删除消息。
-

在临时会议中以主持人的身份查看出席者列表

当您主持临时会议时，您可以显示出席者列表。

开始之前

参加者软键可用。

过程

-
- 步骤 1** 从线路发出呼叫（例如，用户 A）并等待应答。
 - 步骤 2** 按**会议**可邀请其他人（例如用户 B）参加会议。
 - 步骤 3** 当用户 B 应答呼叫时，再次按**会议**可将用户 B 合并到会议中。
您可以通过相同的方式将更多参加者添加到会议中。
 - 步骤 4** 按**参加者**软键。加入会议的所有参加者的名称将显示在 **参加者**屏幕上。
 - 步骤 5** （可选）按**退出**从**参加者**屏幕退出。
-

以参加者的身份查看出席者列表

您可以显示临时会议的出席者列表。

开始之前

参加者软键可用。

过程

步骤 1 应答来自主持人的呼叫。

主持人将您合并到会议后，将显示**参加者**软键。

步骤 2 按**参加者**软键将显示出席者列表。

步骤 3（可选）按**退出**从**参加者**屏幕退出。

寻呼一组电话（多播寻呼）

您的管理员可以将您的电话配置为寻呼组的一部分。在寻呼组中，您的电话可自动应答来自电话系统中其他多业务平台电话的寻呼。每个寻呼组均与唯一号码相关联。您的管理员为您提供已配置的寻呼组号码。当您的电话被寻呼时，您会听到三声较短的哔声。电话在您和主叫电话之间建立单向音频。您无需接受寻呼。

过程

拨打寻呼组的号码。

XML 应用程序和多播寻呼

如果您的电话是启用的寻呼组 XML 应用程序的一部分，则当您从服务器接收多播寻呼时，您的电话会显示图像或消息。在单播和多播寻呼或广播期间，寻呼组中的电话表现出以下行为：

- 启动寻呼的电话（发件人）不显示任何 XML 应用程序消息。
- 如果管理员配置了服务，则在寻呼启动时，接收寻呼的电话（接收者）会在其屏幕上显示 XML 应用程序消息（传入的寻呼）。
- 如果 XML 应用程序由于超时（由管理员设置）而关闭或被管理员关闭，则接收者将显示传入的寻呼。但是，如果没有配置超时，则 XML 应用程序将在寻呼呼叫结束时关闭。

您的管理员可以从多播寻呼调用 XML 服务。

查看 XML 应用程序详细信息

您可以查看电话支持的 Cisco XML 对象列表。

开始之前

- 管理员已配置 XML 应用程序。

过程

步骤 1 按应用程序 。

步骤 2 按设置。

步骤 3 在信息和设置屏幕中，选择 **XML 应用程序**。

将显示受支持的 Cisco XML 对象列表，例如 **CiscoIPPhoneMenu**、**CiscoIPPhoneDirectory**。

注释 如果管理员禁用 **XML 应用程序** 菜单，则此菜单在您的电话上不可用。

多条线路

如果您与其他人共享电话号码，则可在电话上拥有多条线路。拥有多条线路时，您可以使用更多呼叫功能。

先应答最早的呼叫

您可以应答您的所有电话线路上最早的呼叫，包括处于警报状态的“保留返回”呼叫和“暂留返回”呼叫。当前正响铃的待接传入呼叫的优先级总是高于“保留返回”和“暂留返回”呼叫的优先级。

使用多条线路时，您通常会按下要应答的传入呼叫的线路按钮。如果只想应答最早的传入呼叫而不考虑线路，请按应答。

查看电话上的所有呼叫

您可以从您的所有电话线路，查看按时间顺序（从最旧到最新）排序的所有活动呼叫的列表。

如果您有多条线路或与其他用户共享了线路，则所有呼叫列表非常有用。该列表将所有呼叫一起显示。

多业务平台桌面电话上的共享线路

您可以与一名或多名同事共享一个电话号码。例如，作为行政助理，您可能要负责筛选您所支持人员的呼叫。

当您共享电话号码时，您可以如同使用任何其他线路一样使用该电话线路，但应注意关于共享线路的以下特殊特性：

- 共享的电话号码可以配置为最多显示 35 台设备。
- 共享的电话号码将在共享该号码的所有电话上显示。
- 如果您的同事应答该呼叫，则您电话上的共享线路按键和会话按键呈稳定的红色。
- 如果您将呼叫置于保留状态，则您的线路按键呈稳定的红色，会话按键呈亮度渐变的红色。您同事的线路按键也呈稳定的红色，会话按键呈亮度渐变的红色。

将自己添加到共享线路上的呼叫

您或您的同事都可以加入共享线路上的呼叫。您的管理员需要启用电话上的功能。

如果您与其共享线路的用户已开启隐私功能，则您无法查看其线路设置，并且无法将自己添加到其呼叫。

过程

步骤 1 按共享线路的线路按键。

步骤 2 在您的电话上输入 *33。

注释 如果以这种方式设置，您会听到提示音，告知您系统已识别接入码。

步骤 3 输入您要介入其呼叫的人员的电话号码。

注释 连接后，您即加入到了当前呼叫。

对呼叫进行录音

当您处于活动呼叫中时，可以录音。当您对呼叫进行录音时，可能会听到通知音。

录音期间，在不同录音状态下您会看到不同图标。您会在呼叫屏幕上以及录制呼叫的线路键上看到图标。

表 14: 录音图标

图标	含义
	正在录音
	录音暂停

开始之前

管理员在您的电话上启用呼叫录音。

过程

- 步骤 1** 处于活动呼叫时按录音。
- 步骤 2** (可选) 录音过程中, 您可以按**暂停录音**或**暂停**以暂停录音。
- 步骤 3** (可选) 按**恢复录音**或**恢复**以恢复录音。
- 步骤 4** (可选) 按**停止录音**或**停止**以停止录音。
- 步骤 5** 按**结束呼叫**以结束呼叫。

呼叫中心功能

您的管理员将您的电话配置为呼叫中心电话。

您的管理员可以通过自动呼叫分配 (ACD) 功能启用电话。此电话可用作呼叫中心座席电话, 并可用于跟踪客户呼叫、在紧急情况下将任何客户呼叫升级给主管、使用处置代码对联系号码进行分类, 以及查看客户呼叫的详细信息。

您电话的 ACD 状态可能为:

- 登录
- 注销
- 可用
- 无法应答
- 事后处理

初始 ACD 状态由您的管理员通过以下两种方式控制:

- 在电话启动、状态从“未注册”或“注册失败”更改为“已注册”, 或者注册目标 ip 地址因故障转移、回退或 DNS 响应发生变化而变更时, 上次本地状态可恢复为 ACD 初始状态。
- ACD 初始状态可从服务器获取。

以呼叫中心座席身份登录

当您准备好开始呼叫中心座席的工作时，您需要登录电话并设置状态。

管理员可以设置您的电话，以便当您登录到电话时，您的状态会自动设置为“有空”。在这种情况下，您无需手动设置状态。

过程

步骤 1 按座席登录或座席登入。

步骤 2 以呼叫中心座席身份检查您的状态。

如果状态为“有空”，图标  会显示在您的电话号码旁边。否则，继续完成后面的步骤以手动设置状态。

步骤 3 按座席状态。

步骤 4 突出显示有空状态。

步骤 5 按选择。

以呼叫中心座席身份注销

当您准备好结束呼叫中心座席的工作时，应更改您的状态并从电话注销。注销后，您不会再收到呼叫中心的呼叫。

如果您正在通话并且知道呼叫完成后将注销，应将您的状态更改为话后工作。

过程

按座席注销或座席登出。

以呼叫中心座席身份更改状态

有时，您可能需要短暂休息。为此，您可以更改状态，让呼叫不在您的电话上振铃。

过程

步骤 1 按座席状态。

步骤 2 突出显示不可用状态。

不可用菜单文本框可让您添加不可用的原因。

如果需要，您的管理员可以从电话 Web 界面隐藏电话上的文本框。

- 步骤 3 按选择。
 - 步骤 4 按座席状态。
 - 步骤 5 突出显示有空状态。
 - 步骤 6 按选择。
 - 步骤 7 突出显示话后工作状态。
 - 步骤 8 按选择。
-

接受呼叫中心的呼叫

当您作为呼叫中心座席登录电话时，并且您的电话状态设置为有空时，您的电话已准备好接受呼叫中心的呼叫。应答呼叫之前，您会看到关于该呼叫的信息。

过程

- 步骤 1 当收到呼叫时，您将看到呼叫信息页面。按返回以退出，然后按应答接受该呼叫。
 - 步骤 2 按呼叫信息以查看呼叫详细信息。
 - 步骤 3 在呼叫结束时，按结束呼叫。
-

保留座席呼叫

当您接听呼叫中心的呼叫时，可以将主叫方置于保留状态，然后返回呼叫。如果呼叫被长时间置于保留状态，您将在电话屏幕上听到提示音和响铃。

过程

- 步骤 1 按保留。
 - 步骤 2 当您准备好重新接听时，选择保留的呼叫，然后按恢复。
-

设置接听呼叫中心呼叫时的处置代码

您可以将处置代码分配给活动的客户呼叫，也可以在呼叫完成、您的状态设置为话后工作状态之后分配。处置代码是您应用到呼叫记录以说明呼叫的快速标签。这是一种标记呼叫和跟踪客户联系历史记录简便方法，这样就不会遗漏任何关于呼叫的详细信息。

开始之前

管理员启用您的电话以添加处置代码。

过程

步骤 1 按处置代码。

步骤 2 按确定。

跟踪呼叫

您可以跟踪活动呼叫和任何座席状态的上一次来电。

开始之前

管理员启用您的电话以跟踪呼叫。

过程

在活动呼叫中或呼叫后，按跟踪。

将呼叫升级给主管

当您需要升级呼叫时，可以将您的主管添加到您与主叫方的会议呼叫中。

开始之前

管理员启用您电话上的紧急升级。

过程

步骤 1 从活动呼叫中，按紧急。

步骤 2 在紧急升级窗口中，单击确定。

您可以输入首选的紧急升级号码，如果没有任何主管首选项，也可以将其留空。您将不会看到任何紧急升级号码。

管理层呼叫



注释 仅 Cisco 6871 多业务平台 IP 电话支持管理层呼叫。

如果管理员将您配置为拥有一个助理池的管理层用户，如下所述，您和您的助理可以共享对您呼叫的控制权：

- 当呼叫过滤启用时，您的来电将根据管理员在 BroadWorks 上配置的标准转给助理。
如果管理员为您启用了来电过滤，您也会收到转接给助理的来电。
助理应答呼叫之后，您的分机上将不再显示该呼叫。
- 您收到助理转接给您的呼叫。如果您没有应答转接的呼叫，呼叫将回接给助理。
- 您可以加入助理正在接听的呼叫。
- 您可以将助理正在接听的呼叫转接给您自己。

以管理层身份加入正在进行的呼叫

拨打管理员提供的服务激活代码，或者遵照下述程序加入正在进行的呼叫。

开始之前

一位助理代您加入了一个呼叫。

过程

在您的电话上按**网桥接入**软键。

以管理层身份将正在进行的呼叫转接给自己

拨打管理员提供的服务激活代码，或者遵照下述程序将正在进行的呼叫转接给自己。

开始之前

一位助理代您加入了一个呼叫。

过程

按电话上的**呼叫检索**。

管理层呼叫疑难解答

无法加入或转接呼叫

您能够转接或加入呼叫的前提条件是：您只有一个正在进行的呼叫。

管理层助理呼叫



注释 仅 Cisco 6871 多业务平台 IP 电话支持管理层助理呼叫。

如果管理员已将您添加到管理层的助理池，且您选择了加入池，如下所述，您将与管理层以及池中的其他助理共享对管理层呼叫的控制权：

- 您可以代表管理层发起呼叫。
- 当呼叫过滤开启时，根据管理员配置的标准，您将收到管理层的来电。管理层或其他助理应答呼叫之后，您的分机上将不再显示该呼叫。
- 您发起或应答呼叫后，可以将呼叫转接给管理层。如果管理层没有应答转接的呼叫，呼叫将回接给您。
- 您可以加入管理层正在接听的呼叫。
- 您可以将管理层正在接听的呼叫转接给您自己。

以助理身份代表管理层发起呼叫

拨打管理员提供的服务激活代码，或者遵照下述程序代表管理层发起呼叫。



开始之前

您是管理层助理池中的一员。

过程

步骤 1 执行下列操作之一：

- 如果您的管理员在线路键上预设了**助理**功能，请按线路键。
- 如果您没有在线路键上预设**助理**功能：

1. 按应用程序 。
2. 选择助理 .

步骤 2 如果您的管理员已将分机配置为连接到 XSI BroadWorks 服务器，**助理**屏幕将显示。在屏幕中，选择**管理层列表**。

如果您的管理员仅在分机上启用了功能键同步 (FKS)，屏幕会直接显示管理层列表：

屏幕将显示电话上与所有助理分机关联的所有管理层的列表。它还显示每位管理层的助理的加入/退出状态。

步骤 3 选择您想要代其发起呼叫的管理层。

如果电话上有多个助理分机，与所选管理层关联的分机显示在最上面。

步骤 4 按代理呼叫。

步骤 5 输入要呼叫的号码。

步骤 6 按呼叫。

步骤 7 （可选）如果您的管理员已将分机配置为连接到 XSI BroadWorks 服务器，您可能会收到来自 SIP 代理的来电。这种情况下，按**应答**以发起对目标的呼叫。

您还可以按**拒绝**以拒绝呼叫，或按**忽略**将呼叫静音。

以助理身份将正在进行的呼叫转接给管理层



注释 您能够将正在进行的呼叫转接给管理层的前提条件是：管理层只有这一个正在进行的呼叫。如果助理正在为管理层接听其他呼叫，您将无法转接呼叫。

拨打管理员提供的服务激活代码，或者遵照下述程序将正在进行的呼叫转接给管理层。

开始之前

您正在代表管理层接听呼叫。

过程

按呼叫**推送**软键转接呼叫。

您也可以使用以下方法转接呼叫：

- a) 按保留软键。
 - b) 按呼叫推送软键。
-

以管理层助理身份加入正在进行的呼叫或将其转接给自己

开始之前

有一通与管理层的呼叫正在进行。

过程

步骤 1 拨打管理员提供的、用于代表管理层发起呼叫的服务激活代码并按照语音提示操作。

步骤 2 系统提示您输入目标号码时，拨打管理员提供的、用于加入呼叫或将呼叫转接给自己的适当服务激活代码。

管理层-助理呼叫疑难解答

无法加入或转接呼叫

您能够转接或加入管理层呼叫的前提条件是：管理层只有一个正在进行的呼叫。

无法代表管理层发起多个呼叫

您可以代表管理层同时发起的呼叫数受您的管理员限制。



第 3 章

通讯录

- 在“所有目录”屏幕中搜索的联系人，第 89 页
- 公司目录，第 91 页
- Instant Message and Presence 联系人，第 106 页
- 个人通讯簿，第 108 页
- 传入呼叫和去电反向名称查找，第 111 页

在“所有目录”屏幕中搜索的联系人

所有目录是联系人的登录页面。通常，它会自动从您的个人通讯簿和蓝牙配对的电话上检索联系人。

如果目标联系人不在显示的目录中，您可以在屏幕中执行手动搜索。搜索范围包括以下目录（如果已启用）：

- 个人通讯簿
- BroadSoft 目录，包括以下子目录：
 - 企业
 - 组
 - 个人
 - 企业通用
 - 组通用
- LDAP 目录

手动搜索操作将尝试按以下顺序从目录检索联系人：

- 个人通讯簿
- Broadsoft 目录
- LDAP 目录



注释 管理员可以控制您可以访问的目录。如果联系人在禁用的目录中，则该条目不会显示在搜索结果中。

从搜索结果中，您可以查看联系人的详细信息、呼叫联系人或在发起呼叫之前编辑号码。如果您的管理员在电话上启用了个人目录，您也可以将该联系人添加到您的个人目录。

开始之前

您的管理员必须启用所有目录搜索。否则，所有目录屏幕不会显示。

过程

步骤 1 执行下列操作之一：

- 6821：按应用程序  并选择目录。
- 6800 系列中的其他电话：按联系人 .

步骤 2 使用导航群集选择屏幕上显示的联系人。

如果在屏幕中找不到联系人，请继续执行下一步。

步骤 3 输入您要查找的联系人的姓名。

电话将在姓名中的任意位置搜索包含搜索字符串的名字或姓氏。

如果搜索联系人时不使用任何关键字，电话将检索所有联系人。

步骤 4 按搜索。

搜索结果会显示完全和部分姓名匹配。

默认情况下，电话上最多会显示 50 条联系人记录。您的管理员可设置联系人最大数。

步骤 5（可选）要查看联系人的详细信息，请在搜索结果中突出显示该联系人，然后按**详细信息**。

步骤 6（可选）要将联系人添加到电话上的目标目录，请按照以下步骤操作：

- a) 查看联系人详细信息时，请按**选项**。
- b) 选择**添加联系人**。

菜单标签显示要将联系人添加到的目标目录：

- 如果添加**个人地址条目**菜单显示，联系人将添加到本地个人通讯簿。
- 如果添加 **BroadSoft 个人联系人**菜单显示，联系人将添加到 BroadSoft 个人目录。

管理员可以更改目标目录。

如果没有看到**添加联系人**选项，请联系管理员。

- c) 输入联系人详细信息，然后按**保存**。

步骤 7 要呼叫联系人，请执行以下步骤：

- a) 在搜索结果中突出显示联系人。
- b) 按详细信息。
- c) 突出显示要拨打的工作号码。
- d) 按呼叫。

步骤 8 （可选）要更改要拨打的号码，然后呼叫某个联系人，请执行以下步骤：

- a) 在搜索结果中突出显示联系人。
- b) 按详细信息。
- c) 突出显示要更改的工作号码。
- d) 按编辑呼叫。
- e) 根据需要编辑号码。
- f) 按呼叫。

相关主题

[在您的个人通讯簿中搜索联系人](#)，第 109 页

[在 BroadSoft 目录中搜索联系人](#)，第 95 页

[从 LDAP 目录中搜索联系人](#)，第 102 页

公司目录

您可以从自己的电话查找同事的号码，这样可以更方便地给他们打电话。该目录由系统管理员建立和维护。

您的电话支持三种类型的公司目录—轻量级目录访问协议 (LDAP) 目录、Broadsoft 目录和 Cisco XML 目录。

Webex 目录

Webex 目录可帮助您查找 Webex 联系人。您电话中的 Webex 目录由管理员配置。您可以搜索和查看 Webex 联系人，从而更轻松地给他们打电话。您可以编辑 Webex 联系人的显示名称。当管理员在线路键或可编程软键上配置 Webex 联系人时，您会在线路键上看到目录名称，或者看到其作为软键显示在电话主屏幕上，这样可以更轻松地直接访问目录搜索屏幕。

在 Webex 目录中搜索联系人

您可以通过电子邮件或姓名在 Webex 目录中搜索联系人。

开始之前

您的管理员启用 Webex 目录。

过程

步骤 1 执行下列操作之一：

- 6821：按应用程序  并选择目录。
- 6800 系列中的其他电话：按联系人 .

步骤 2 在目录屏幕中，选择 Webex 目录。

默认情况下，目录名称是 **Webex 目录**。

步骤 3 在搜索 **Webex 目录** 屏幕中，输入名称或电子邮件作为搜索条件。

步骤 4 单击搜索。

注释 您也可以通过输入姓名或电子邮件从**所有目录**搜索屏幕搜索 Webex 联系人。有关详细信息，请参阅：[在所有目录中搜索 Webex 联系人，第 93 页](#)。

- 搜索操作有时会检索具有相同姓名、工作电话号码和移动号码的联系人。在这种情况下，Webex 目录只会显示一个联系人，并将剩余的联系人视为重复的联系人。

例如：

- 如果搜索检索到 A（名称："abc"，工作电话："123456"）和 B（名称："abc"，工作电话为"123456"）：目录只会显示 A。
- 如果搜索检索到 A（名称："abc"，工作电话："123456"，移动电话："8888"）和 B（名称："abc"，工作电话："123456"，移动电话："8888"）：目录只会显示 A。
- 如果搜索检索到 A（名称："abc"，工作电话："123456"，移动电话："8888"）和 B（名称："abc"，工作电话："123456"，移动电话："2222"）：目录会显示 A 和 B。

步骤 5（可选）从搜索的列表中选择一个人，然后按**详细信息**。您会看到详细信息，例如姓名、工作电话号码、移动电话号码、电子邮件和部门。

步骤 6（可选）选择联系人并发起呼叫。

- 如果联系人既有工作电话号码，也有移动电话号码，则目录会将工作电话号码显示为呼叫号码。工作电话号码的优先级高于移动电话号码。在详细信息屏幕中，如果您选择姓名或工作电话号码并发起呼叫，电话将拨打工作电话号码。但是，如果您选择移动号码并发起呼叫，电话将拨打移动电话号码。
- 如果联系人只有移动号码，则目录会将移动电话号码显示为呼叫号码。
- 如果联系人没有工作电话号码和移动电话号码，则目录只会显示名称，不显示呼叫号码。您无法从此联系人发起呼叫。

步骤 7（可选）选择联系人，然后按**编辑呼叫**以访问**新呼叫**屏幕。在此屏幕中，您可以将联系号码修改为工作电话号码或移动电话号码，然后发起新呼叫。如果联系人没有呼叫号码，**编辑呼叫**将不起作用。



注释 当电话搜索联系人时，您可以按**取消**并在电话提取最终结果之前取消搜索操作。

Webex 目录搜索会出现以下情况和错误场景：

- 您必须在**名称/电子邮件**框中输入至少三个字符。当输入的字符数少于三个时，您会看到一条消息，指示输入无效。至少输入 3 个字符
- 当您输入正确的搜索条件但电话不返回任何值时，您会看到一条消息：未找到匹配项
- 如果您的管理员将最大显示值配置为超过 100，则查询结果只会在 Webex 目录或所有目录中显示 100 个联络活动。当搜索结果超过允许的显示记录值时，您会看到一条消息：找到的匹配项太多。请缩小搜索范围
- 在搜索过程中，如果存在网络问题或域名服务器 (DNS) 响应失败，您会看到一条消息：目录访问失败。检查配置和网络设置，您必须与管理员联系。

在所有目录中搜索 Webex 联系人

您可以从**所有目录**屏幕搜索 Webex 联系人。





注释 即使您的管理员将最大显示值配置为超过 100，则查询结果只会在所有目录中显示 100 个联络活动。当搜索结果超过允许的显示记录值时，您会看到一条消息：找到的匹配项太多。请缩小搜索范围

开始之前

- 您的管理员启用 Webex 目录。
- 您的管理员启用所有目录搜索。

过程

步骤 1 执行下列操作之一：

- 6821：按应用程序  并选择目录。
- 6800 系列中的其他电话：按**联系人** .

步骤 2 在目录屏幕中，选择**所有目录**。

步骤 3 在**搜索所有目录**屏幕中，输入 Webex 联系人的搜索条件。您可以输入姓名或电子邮件地址。

所有目录搜索都支持一个字符作为搜索输入，您只能输入联系人姓名。但要搜索 Webex 联系人，您必须输入至少三个字符，并且可以通过输入姓名或电子邮件进行搜索。因此，当您在此搜索中输入的字符数少于三个时，电话不会检索 Webex 联系人。

步骤 4 单击**搜索**。

搜索操作有时会检索具有相同姓名和工作电话号码的联系人。在这种情况下，所有目录列表仅显示一个优先级最高的联系人，并将其余联系人视为重复联系人。手动搜索操作将尝试按以下顺序从目录检索联系人，个人通讯簿的优先级最高：

- 个人通讯簿 (PAB)
- Webex 目录
- Broadsoft 目录
- LDAP 目录
- 蓝牙

步骤 5（可选）从搜索的列表中选择一个联系人，然后按**详细信息**。您会在**搜索结果详细信息**屏幕中看到详细信息，例如姓名、工作电话号码、移动电话号码、电子邮件和部门。

在**搜索结果详细信息**屏幕中，您可以将 Webex 联系人添加到个人通讯簿。要添加，请选择姓名并选择**选项 > 添加联系人 > 选择**，然后在**添加个人地址条目**屏幕中保存详细信息。您可以访问**个人通讯簿**屏幕并搜索添加的 Webex 联系人，结果会显示该联系人已添加到 PAB。如果在 BroadSoft 目录中搜索添加的联系人，搜索会检索添加的 Webex 联系人。

我们建议选择 **Webex** 或 **XSI 服务器**来搜索联系人，因为您不能同时搜索 Webex 联系人和 XSI 服务器联系人。

编辑 Webex 目录名称

您可以修改 Webex 目录的显示名称。

开始之前

您的管理员会配置对 Webex 联系人的支持。

过程

步骤 1 执行下列操作之一：

- 6821：按**应用程序**  并选择目录。
- 6800 系列中的其他电话：按**联系人** .

步骤 2 突出显示 **Webex** 目录。

步骤 3 单击**选项**。

步骤 4 选择**编辑设置**。

步骤 5 在 **Webex** 目录设置屏幕的**目录名称**框中编辑名称。输入的名称将作为 Webex 目录名称显示在目录列表下。

步骤 6 单击保存。

Broadsoft 目录

您可以在 Broadsoft 目录中搜索和查看个人联系人、群组联系人和企业联系人，该目录可帮助您更轻松地呼叫联系人。您电话中的 Broadsoft 目录由管理员配置。此应用程序功能使用 BroadSoft 的扩展服务接口 (XSI)。

在 BroadSoft 目录中搜索联系人



开始之前

- 您的管理员启用 BroadSoft XSI 服务。
- 您的管理员启用 BroadSoft 目录并正确设置目录。
- 您的管理员为目录启用“浏览模式”。

启用此模式后，预加载操作将自动开始，会从目录检索所有联系人。

过程

步骤 1 执行下列操作之一：

- 6821：按应用程序  并选择目录。
- 6800 系列中的其他电话：按联系人 .

步骤 2 按类别（如果电话上显示了该按键）。否则，跳过这一步。

步骤 3 选择 BroadSoft 目录。默认名称为：

- 企业
- 组
- 个人
- 企业通用
- 组通用

注释 当管理员禁用目录单一模式时，电话只会显示 **BroadSoft** 目录。

进入目录后，请等待预加载操作完成。可以按取消停止预加载操作。

步骤 4 按选项，然后选择搜索。

如果管理员禁用目录浏览模式，可以查找电话上显示的搜索软键。

步骤 5 选择搜索条件。

- 在 BroadSoft 企业或组目录中，您可以按姓氏、名字、用户 ID、号码、分机、移动电话、部门或电子邮件地址搜索联系人。
- 在 BroadSoft 企业通用、组通用或个人目录中，按姓名或号码搜索联系人。

步骤 6 输入您的搜索条件，然后按搜索。

编辑 Broadsoft 目录中的联系人类型

开始之前

管理员禁用 BroadSoft XSI 服务的目录单一模式。

过程

步骤 1 执行下列操作之一：

- 6821：按应用程序  并选择目录。
- 6800 系列中的其他电话：按联系人 .

步骤 2 按类别（如果电话上显示了该按键）。否则，跳过这一步。

步骤 3 突出显示 **Broadsoft** 目录。

步骤 4 按选项。

步骤 5 选择编辑设置。

步骤 6 选择类型字段。

您可以选择企业、组、个人、企业通用或组通用作为 BroadSoft 目录联系人类型。

步骤 7 按保存应用更改。

在 BroadSoft 个人目录中管理联系人

您可以在 BroadSoft 个人目录中添加、编辑或删除联系人。



开始之前

- 您的电话连接到了 BroadSoft XSI 服务。
- 您的管理员启用了 BroadSoft 个人目录。
- 您的管理员将 BroadSoft 个人目录设置为目标目录来存储新联系人。
- 您的管理员启用了目录浏览模式。

启用此模式后，预加载操作将自动开始，会从目录检索所有联系人。

过程

步骤 1 执行下列操作之一：

- 6821：按应用程序  并选择目录。
- 6800 系列中的其他电话：按联系人 。

步骤 2 按类别（如果电话上显示了该按键）。否则，跳过这一步。

步骤 3 若要在 BroadSoft 个人目录中添加联系人，请执行以下操作：

a) 选择 BroadSoft 个人目录。默认名称为个人。

注释 如果您的管理员禁用了目录单一模式，电话会显示 **BroadSoft** 目录菜单项，请选择它。

b) 等待预加载操作完成，或者按取消停止预加载操作。

如果您的管理员禁用了目录浏览模式，则搜索个人目录菜单将显示。输入您的搜索条件，然后按搜索。

c) 按选项，然后选择添加。

d) 输入联系人的详细信息。

e) 按保存。

步骤 4 要将其他目录（如启用）中的联系人添加到 BroadSoft 个人目录：

a) 选择所有目录、BroadSoft 目录、LDAP 目录或个人通讯簿。

b) 搜索要添加的联系人。

c) 突出显示联系人。

d) 按选项，然后选择添加联系人。

e) 输入联系人的详细信息。

f) 按保存。

步骤 5 要编辑 BroadSoft 个人目录中的联系人，请执行以下操作：

a) 选择 BroadSoft 个人目录。默认名称为个人。

注释 如果您的管理员禁用了目录单一模式，电话会显示 **BroadSoft** 目录菜单项，请选择它。

b) 等待预加载操作完成，或者按取消停止预加载操作。

如果您的管理员禁用了目录浏览模式，则搜索个人目录菜单将显示。输入您的搜索条件，然后按搜索。

c) 突出显示要编辑的联系人。

d) 按选项，然后选择编辑。

您还可以按导航群集的选择按键编辑联系人。

e) 编辑联系人的详细信息。

f) 按保存。

步骤 6 要从 BroadSoft 个人目录中删除联系人，请执行以下操作：

a) 选择 BroadSoft 个人目录。默认名称为个人。

注释 如果您的管理员禁用了目录单一模式，电话会显示 **BroadSoft 目录** 菜单项，请选择它。

b) 等待预加载操作完成，或者按取消停止预加载操作。

如果您的管理员禁用了目录浏览模式，则搜索个人目录菜单将显示。输入您的搜索条件，然后按搜索。

c) 突出显示要删除的联系人。

d) 按选项，然后选择删除。

编辑 BroadSoft 目录的名称

当管理员禁用目录单一模式时，电话只会显示 **BroadSoft 目录**。

当管理员启用目录单一模式时，电话将显示所有启用的包含默认或自定义名称的目录。默认名称为：

- 企业
- 组
- 个人
- 企业通用
- 组通用



注释 只有管理员启用的目录可在目录屏幕中显示。

过程

步骤 1 执行下列操作之一：

- 6821：按应用程序  并选择目录。
- 6800 系列中的其他电话：按联系人 .

步骤 2 按类别（如果电话上显示了该按键）。否则，跳过这一步。

步骤 3 执行下列操作之一：

- 突出显示 **Broadsoft 目录**。

- 突出显示其中一个已配置的目录。

步骤 4 按选项。

步骤 5 选择编辑设置。

步骤 6 编辑目录名称字段。

步骤 7 按保存应用更改。

编辑 BroadSoft 目录的服务器名称

当管理员禁用目录单一模式时，电话只会显示 **BroadSoft** 目录。

当管理员启用目录单一模式时，电话将显示所有启用的包含默认或自定义名称的目录。默认名称为：

- 企业
- 组
- 个人
- 企业通用
- 组通用



注释 只有管理员启用的目录可在目录屏幕中显示。

过程

步骤 1 执行下列操作之一：

- 6821：按应用程序  并选择目录。
- 6800 系列中的其他电话：按联系人 .

步骤 2 按类别（如果电话上显示了该按键）。否则，跳过这一步。

步骤 3 执行下列操作之一：

- 突出显示 **Broadsoft** 目录。
- 突出显示其中一个已配置的目录。

步骤 4 按选项。

步骤 5 选择编辑设置。

步骤 6 编辑主机服务器字段。

步骤 7 按保存应用更改。

编辑 Broadsoft 目录的凭证

当管理员禁用目录单一模式时，电话只会显示 **BroadSoft** 目录。

当管理员启用目录单一模式时，电话将显示所有启用的包含默认或自定义名称的目录。默认名称为：

- 企业
- 组
- 个人
- 企业通用
- 组通用



注释 只有管理员启用的目录可在目录屏幕中显示。

过程

步骤 1 执行下列操作之一：

- 6821：按应用程序  并选择目录。
- 6800 系列中的其他电话：按联系人 。

步骤 2 按类别（如果电话上显示了该按键）。否则，跳过这一步。

步骤 3 执行下列操作之一：

- 突出显示 **Broadsoft** 目录。
- 突出显示其中一个已配置的目录。

步骤 4 按选项。

步骤 5 选择编辑设置。

步骤 6 （可选）将验证类型设置为登录凭证或 SIP 凭证。

步骤 7 输入基于验证类型的用户凭证。

- 登录凭证：编辑用户 ID 和密码字段。
- SIP 凭证：编辑 SIP 验证 ID 和 SIP 密码字段。

步骤 8 按保存应用更改。

LDAP 目录

Cisco IP 电话支持轻量级目录访问协议 (LDAP) v3 版。您可以在指定 LDAP 目录中搜索姓名、电话号码或同时对两者进行搜索。支持基于 LDAP 的目录，例如 Microsoft Active Directory 2003 和基于 OpenLDAP 的数据库。

要访问电话上的 LDAP 目录，请至少输入一次用户凭证。管理员可以在电话管理网页上设置您的用户凭证。在您成功访问 LDAP 目录后，电话会保存用户凭证。下次您可以跳过用户登录程序。电话可以保存主持人用户或访客用户的用户凭证。这些用户通常通过 Flexible Seating 或 Extension Mobility 功能登录到电话。

编辑 LDAP 目录的凭证

访问电话上的 LDAP 目录时，系统可能会提示您输入您的用户凭证。您可以提前编辑凭证以绕过登录程序。您也可以通过编辑用户凭证来更改 LDAP 帐户。

电话会保存不同类型用户的凭证。例如，使用 Flexible Seating 或 Extension Mobility 功能登录到电话的用户。在您切换电话上的用户后，电话会保留用户的凭证。因此，您仍然可以访问 LDAP 目录而无需登录。

开始之前

您的管理员启用 LDAP 目录。

过程

步骤 1 执行下列操作之一：

- 6821：按应用程序  并选择目录。
- 6800 系列中的其他电话：按联系人 .

步骤 2 （可选）按类别。

如果管理员禁用目录浏览模式，则软键不会显示在电话上。

步骤 3 突出显示 LDAP 目录。

默认情况下，目录名称是“公司目录 (LDAP)”。

步骤 4 按选项，然后选择编辑设置。

步骤 5 输入用户凭证。

显示的字段根据管理员选择的验证方法而有所不同：

- 如果验证方法很“简单”，电话会提示客户端 DN 和密码凭证。
- 如果验证方法为“DIGEST-MD5”，电话会提示用户名和密码凭证。

步骤 6 按保存以保存凭证。

从 LDAP 目录中搜索联系人

开始之前

您的管理员启用 LDAP 目录。

过程

步骤 1 执行下列操作之一：

- 6821：按应用程序  并选择目录。
- 6800 系列中的其他电话：按联系人 .

步骤 2 按类别（如果电话上显示了该按键）。否则，跳过这一步。

步骤 3 选择 LDAP 目录。

默认情况下，目录名称是“公司目录 (LDAP)”。

步骤 4（可选）如有提示，请使用您的用户凭证登录。

电话会提示用于访问 LDAP 目录的以下凭证之一：

- 客户端 DN 和密码
- 用户名和密码

有关详细信息，请联系管理员。

如果电话上的本地缓存中包含用户凭证，系统会自动跳过用户登录过程。

当您进入目录时，电话可能会开始从目录检索所有联系人。

步骤 5（可选）按取消可停止自动加载。

步骤 6 按选项，然后选择以下方法之一：

- 简单搜索：您可以按联系人的姓氏和名字进行搜索。
- 高级搜索：您可以按联系人的姓氏、名字和电话号码进行搜索。

步骤 7 输入您的搜索条件，然后按搜索。

相关主题

[呼叫 LDAP 目录中的联系人](#)，第 103 页

[编辑 LDAP 目录中的联系号码](#)，第 103 页

呼叫 LDAP 目录中的联系人

开始之前

您的管理员启用 LDAP 目录。

过程

步骤 1 要搜索 LDAP 目录中的联系人，请参阅：[从 LDAP 目录中搜索联系人，第 102 页](#)。

搜索完成后，匹配的联系人将以条目的形式显示在搜索结果列表中。

步骤 2 在公司目录 (LDAP) 结果列表屏幕中，使用导航群集的外环突出显示一个条目。

通常，电话会显示一个条目以及一个联系号码。不过，如果条目没有联系号码，联系号码字段将为空。

步骤 3 按呼叫。

注释 电话会选择条目的第一个可用联系号码以拨出呼叫。如果条目中包含多个联系号码，并且您想要呼叫其他联系号码，请继续执行接下来的步骤。否则，跳过剩余步骤。

步骤 4 按详细信息可查看突出显示条目的详细信息。

步骤 5 在公司目录 (LDAP) 地址条目屏幕中，使用导航群集的外环滚动查看详细信息。

您会发现条目详情中某些属性会显示多次，并且每个属性都包含一个联系号码。

步骤 6 突出显示可拨出的联系号码，然后按呼叫。

只会为可拨出的联系号码显示呼叫软键。

编辑 LDAP 目录中的联系号码

在发起呼叫之前，您可以根据所选的现有号码编辑联系号码。

开始之前

您的管理员启用 LDAP 目录。

过程

步骤 1 要搜索 LDAP 目录中的联系人，请参阅：[从 LDAP 目录中搜索联系人，第 102 页](#)。

搜索完成后，匹配的联系人将以条目的形式显示在搜索结果列表中。

步骤 2 在公司目录 (LDAP) 结果列表屏幕中，使用导航群集的外环突出显示一个条目。

通常，电话会显示一个条目以及一个联系号码。不过，如果条目没有联系号码，联系号码字段将为空。在这种情况下，您无法编辑该条目的联系号码。

步骤 3 按编辑呼叫。

注释 如果条目包含多个联系号码（用逗号分隔），您想要编辑其中的一个号码，请执行**步骤 4**至**步骤 6**。否则，跳过这些步骤。

步骤 4 按详细信息可查看突出显示条目的详细信息。

步骤 5 在公司目录 (LDAP) 地址条目屏幕中，使用导航群集的外环滚动查看详细信息。

您会发现条目详情中某些属性会显示多次，并且每个属性都包含一个联系号码。

步骤 6 突出显示一个联系号码，然后按编辑呼叫。

只会为可编辑的联系号码显示编辑呼叫软键。

步骤 7 根据需要编辑号码。

步骤 8 按呼叫。

XML 目录

管理员在您的电话中配置 XML 目录后，您的电话即可以从 XML 目录服务或应用程序检索联系人。通过这种方式，您可以查看和呼叫 XML 目录中的联系人。通常，电话最多可以在 XML 目录中显示 200 个联系人（或条目）。

呼叫 XML 目录中的联系人

开始之前

您的管理员已配置 XML 目录。

过程

步骤 1 执行下列操作之一：

- 6821：按应用程序  并选择目录。
- 6800 系列中的其他电话：按联系人 .

步骤 2 按类别（如果电话上显示了该按键）。否则，跳过这一步。

步骤 3 选择 XML 目录。

默认情况下，目录名称是“公司目录 (XML)”。

步骤 4 在目录屏幕中，使用导航群集的外环突出显示一个条目。

电话会显示一个条目以及一个或多个联系号码。

步骤 5 按呼叫。

注释 对于包含多个联系号码的条目，您的电话将始终选择第一个联系号码以拨出呼叫。如果您想拨打该条目的其他联系号码，请继续执行后续步骤。否则，跳过剩余步骤。

步骤 6 按导航群集的选择按钮查看突出显示条目的详细信息。

步骤 7 在公司目录 (XML) 地址条目屏幕中，使用导航群集的外环滚动查看详细信息。

一个条目最多可以包含 5 个联系号码。

步骤 8 突出显示一个联系号码，然后按呼叫。

编辑 XML 目录中的联系号码

在发起呼叫之前，您可以根据所选的现有号码编辑联系号码。

开始之前

您的管理员已配置 XML 目录。

过程

步骤 1 执行下列操作之一：

- 6821：按应用程序  并选择目录。
- 6800 系列中的其他电话：按联系人 .

步骤 2 按类别（如果电话上显示了该按键）。否则，跳过这一步。

步骤 3 选择 XML 目录。

默认情况下，目录名称是“公司目录 (XML)”。

步骤 4 在目录屏幕中，使用导航群集的外环突出显示一个条目。

电话会显示一个条目以及一个或多个联系号码。

步骤 5 执行下列操作之一：

- 如果条目只包含一个联系号码：
 1. 按编辑呼叫。
 2. 根据需要编辑号码。
 3. 按呼叫。
- 如果条目包含多个联系号码（用逗号分隔），您想要编辑其中的一个号码：

1. 按导航群集的选择按钮查看突出显示条目的详细信息。
2. 在公司目录 (XML) 地址条目屏幕中，使用导航群集的外环突出显示一个联系号码。
一个条目最多可以包含 5 个联系号码。
3. 按编辑呼叫。
4. 根据需要编辑号码。
5. 按呼叫。

Instant Message and Presence 联系人

Instant Message and Presence (IM&P) 联系人会显示其在线状态信息。用户的状态可能是空闲、占线、不可用或免打扰。

UC-One Communicator 用于管理您的联系人列表。您的电话可从 UC-One Communicator 服务器获取联系人列表。

当您使用电话时，电话将向 UC-One Communicator 发送状态信息。

在线状态

贵公司可能使用“UC-One Communicator”服务并将其与电话整合。您可以使用此服务显示联系人的状态。

通话时，电话状态行上将显示您的状态。您会看到下列项之一：

- 可用
- 离开
- 免打扰
- 离线

有关“UC-One Communicator”服务的详细信息，请参阅 Broadsoft 文档。

向 IM and Presence 联系人发出呼叫

当您呼叫 IM&P 联系人中的某个人时，其在线状态会显示在呼叫历史记录中。

开始之前

由管理员启用您电话的 IM&P 目录。

过程

步骤 1 执行下列操作之一：

- 6821：按应用程序  并选择目录。
- 6800 系列中的其他电话：按联系人 .

步骤 2 按类别（如果电话上显示了该按键）。否则，跳过这一步。

步骤 3 选择 **IM&P** 联系人。

步骤 4 选择一个目录。

步骤 5 选择一个条目。

该条目会显示联系人的状态。

步骤 6 （可选）按详细信息以查看联系人详细信息，然后按返回以返回到联系人列表。

步骤 7 按呼叫。

更改您的在线状态



由于电话始终可用，您需要在电话上手动设置您的在线状态。

开始之前

由管理员启用您电话的 IM&P 目录。

过程

步骤 1 执行下列操作之一：

- 6821：按应用程序  并选择目录。
- 6800 系列中的其他电话：按联系人 .

步骤 2 按类别（如果电话上显示了该按键）。否则，跳过这一步。

步骤 3 选择 **IM&P** 联系人。

步骤 4 突出显示目录。例如，收藏夹、非群组、所有联系人等等。

步骤 5 按在线状态。

步骤 6 从列表中选择您的在线状态。

- 有空 — 您可以接听呼叫。
- 离开 — 您短时间离开电话。
- 免打扰 — 您不想接听呼叫。

- 离线 — 您不能接听呼叫。通常，当您长时间离开电话时，会使用此在线状态。

个人通讯簿

将新联系人添加到个人通讯簿

开始之前

您的管理员必须在电话上启用个人通讯簿。否则，**个人通讯簿**菜单项不会显示。

管理员已将个人通讯簿设置为存储新联系人的目标目录。

过程

步骤 1 执行下列操作之一：

- 6821：按**应用程序**  并选择目录。
- 6800 系列中的其他电话：按**联系人** .

步骤 2 按**类别**（如果电话上显示了该按键）。否则，跳过这一步。

步骤 3 在个人通讯簿中添加联系人。

- a) 选择**个人通讯簿**。
- b) 按**添加**
- c) 输入姓名和至少一个电话号码。
- d) （可选）为联系人选择一个自定义铃声。
- e) 按**保存**以添加联系人。

步骤 4 将其他目录中的联系人添加到个人通讯簿。

- a) 选择所有目录、BroadSoft 目录或 LDAP 目录。
- b) 搜索要添加的联系人。
- c) 突出显示联系人。
- d) 按**选项**，然后选择**添加联系人**。
- e) 输入姓名和至少一个电话号码。
- f) （可选）为联系人选择一个自定义铃声。
- g) 按**保存**以添加联系人。

相关主题

[在“所有目录”屏幕中搜索的联系人](#)，第 89 页

[在 BroadSoft 目录中搜索联系人](#)，第 95 页

[从 LDAP 目录中搜索联系人](#)，第 102 页

通过电话网页将新联系人添加到个人通讯簿

开始之前

您的管理员必须在电话上启用个人通讯簿。否则，**个人通讯簿**菜单不会显示。

过程

步骤 1 在电话网页上，选择 **User Login > Personal Directory**。

步骤 2 单击 **Add to Personal Directory**。

步骤 3 添加名称以及一个或多个相关号码。号码包括工作号码、移动号码和住宅号码。

步骤 4 单击 **Submit All Changes**。



在您的个人通讯簿中搜索联系人

开始之前

您的管理员必须在电话上启用个人目录功能。否则，**个人通讯簿**菜单不会显示。

过程

步骤 1 执行下列操作之一：

- 6821：按应用程序  并选择目录。
- 6800 系列中的其他电话：按联系人 。

步骤 2 按类别（如果其显示）。否则，跳过这一步。

步骤 3 选择**个人通讯簿**。

步骤 4 选择**选项 > 搜索**。

步骤 5 输入要搜索的地址条目。匹配的联系人将显示在电话上。

您只能按姓名（不区分大小写）搜索。不支持按号码搜索。

呼叫个人通讯簿中的联系人

开始之前

您的管理员必须在电话上启用个人目录功能。否则，**个人通讯簿**菜单不会显示。

过程

步骤 1 执行下列操作之一：

- 6821：按应用程序  并选择目录。
- 6800 系列中的其他电话：按联系人 。

步骤 2 按类别（如果其显示）。否则，跳过这一步。

步骤 3 选择个人通讯簿并搜索条目。

步骤 4 突出显示您要拨打的个人通讯簿条目。

步骤 5 按呼叫。

相关主题

[在您的个人通讯簿中搜索联系人](#)，第 109 页



编辑个人通讯簿中的联系人

开始之前

您的管理员必须在电话上启用个人目录功能。否则，**个人通讯簿**菜单不会显示。

过程

步骤 1 执行下列操作之一：

- 6821：按应用程序  并选择目录。
- 6800 系列中的其他电话：按联系人 。

步骤 2 按类别（如果电话上显示了该按键）。否则，跳过这一步。

步骤 3 选择个人通讯簿并搜索条目。

步骤 4 突出显示您要更改的条目。

步骤 5 按选项，然后选择编辑。

步骤 6 修改条目信息。

步骤 7 按保存。

相关主题

[在您的个人通讯簿中搜索联系人](#)，第 109 页

从您的个人通讯簿中移除联系人

开始之前

您的管理员必须在电话上启用个人目录功能。否则，**个人通讯簿**菜单不会显示。

过程

步骤 1 执行下列操作之一：

- 6821：按应用程序  并选择目录。
- 6800 系列中的其他电话：按联系人 .

步骤 2 按类别（如果其显示）。否则，跳过这一步。

步骤 3 选择**个人通讯簿**。

步骤 4 搜索要删除的联系人。

步骤 5 突出显示地址条目，然后按**选项 > 删除**以删除该条目。

相关主题

[在您的个人通讯簿中搜索联系人](#)，第 109 页

传入呼叫和去电反向名称查找

反向名称查找会在传入呼叫、去电、会议呼叫或转接呼叫中搜索号码的名称。当电话无法找到使用服务提供商目录、呼叫历史记录或您的联系人找到名称时，即会使用反向名称查找。反向名称查找需要有效的 LDAP 目录或 XML 目录配置。

反向名称查找会搜索电话的外部目录。搜索成功后，名称会出现在呼叫会话和呼叫历史记录中。如果同时有多个电话呼叫，反向名称查找会搜索与第一个呼叫号码匹配的名称。当第二个呼叫连接或置于保留状态时，反向名称查找会搜索与第二个呼叫匹配的名称。

反向名称查找默认启用。

反向名称查找会按以下顺序搜索目录：

1. 电话联系人
2. 呼叫历史记录
3. LDAP 目录
4. XML 目录



第 4 章

最近通话

- [最近通话列表](#)，第 113 页
- [查看最近通话](#)，第 113 页
- [查看 Webex 呼叫日志持续时间](#)，第 115 页
- [Webex 呼叫的垃圾信息指示](#)，第 116 页
- [从服务器查看呼叫日志](#)，第 116 页
- [返回最近通话](#)，第 117 页
- [清除最近通话列表](#)，第 118 页
- [从最近通话记录创建联系人](#)，第 118 页
- [删除呼叫记录](#)，第 119 页
- [删除所有呼叫记录](#)，第 120 页

最近通话列表

可使用“最近通话”列表查看 180 个最近的个人呼叫和呼叫组。

如果“最近通话”列表条目数达到最大值，新条目将覆盖列表中最旧的条目。

在服务器上实施 STIR/SHAKEN 支持时，电话会根据主叫方的 STIR/SHAKEN 验证结果，在主叫方 ID 旁边显示一个额外的图标。根据验证结果，电话会显示三种类型的图标。有关图标的详细信息，请参阅[查看最近通话](#)，第 113 页。

查看最近通话

查看以了解最近通话的人员。



注释 每条线路都有未接来电标识。您可以在电话屏幕上查看每条线路的未接来电数。未接电话标识的最大值为 99。当您在电话屏幕上查看特定线路的所有来电或未接电话列表时，所选线路的未接电话标识会被清除。

由于最近通话列表有 180 个呼叫的显示限制，未接来电标识和未接来电的实际数量可能会有所不同。拨出呼叫、未接来电和来电均包含在此限制数量内。此外，某些过往的未接来电也可能被计入到未接来电标识中。在最近通话列表中，可能会将其覆盖掉。

过程

步骤 1 按应用程序 .

步骤 2 执行以下操作之一：

- 桌面电话：选择要查看的线路并按应用程序 .
- 会议电话：按**设置**。

步骤 3 选择**最近通话**以访问**最近通话**屏幕。

您也可以在电话主屏幕上按**最近通话**软键。只有当管理员在电话 Web 界面上配置了此软键时，您才能看到它。

当您按**最近通话**软键时，它会自动转到**所有呼叫**屏幕。

步骤 4 在**最近通话**屏幕中，选择查看所有最近的呼叫，或从以下呼叫列表中查看特定类型的最近呼叫。

- 所有呼叫
- 未接呼叫
- 已接呼叫
- 已拨呼叫
- 显示以下位置的最近通话

要详细了解如何使用**显示以下位置的最近通话**选项查看呼叫日志，请参阅 [从服务器查看呼叫日志，第 116 页](#)。

您的管理员可以在此屏幕上为所有呼叫、已拨呼叫、已接收呼叫和未接呼叫列表配置**选项**、**呼叫**、**编辑呼叫**、**过滤**和**返回**软键。配置后，当您访问上述呼叫列表中的任何菜单时，可以看到这些软键。软键还可以显示为基于配置的呼叫列表**选项**菜单之一。

您的管理员可以启用支持以记录 Webex 呼叫。在**所有呼叫**屏幕中，如果呼叫以电话号码表示，则您可以看到**呼叫**和**编辑呼叫**软键。如果呼叫不以电话号码表示，电话不会显示这两个软键。

上述呼叫列表中的每个菜单都包含带以下菜单的**选项**软键。



- 过滤器 - 允许在按下时访问**最近通话**屏幕。
此菜单的可用性取决于管理员在电话 Web 界面上的软键配置。
- 编辑呼叫 - 按下时允许编辑任何呼叫条目详细信息。

此菜单的可用性取决于管理员在电话 Web 界面上的软键配置。

- 删除条目 - 按下时删除任何选定的条目。
- 删除列表 - 按下时删除所选菜单中的所有条目。
- 按名称排序 - 选择时按主叫方姓名排序。
- 添加联系人 - 向目录添加新联系人。

如果管理员启用支持以记录 Webex 呼叫，并且在所有呼叫屏幕中，呼叫以电话号码表示，则添加联系人选项会出现。如果呼叫不以电话号码表示，选项菜单中将不包含添加联系人选项。

注释

- 在电话上，主叫方 ID 旁边会显示一个额外的图标 ，表示呼叫经过验证。
当图标以红色显示时，表示呼叫未接。
当您转到任何呼叫的呼叫详细信息时，可以查看呼叫是未接呼叫还是已应答的呼叫。
- 在电话上，主叫方 ID 旁边会显示一个额外的图标 ，表示呼叫来自非法的主叫方。
当图标以红色显示时，表示呼叫未接。
- 在电话上，主叫方 ID 旁边会显示一个额外的图标 ，表示呼叫未经验证。
当图标以红色显示时，表示呼叫未接。

查看 Webex 呼叫日志持续时间

您可以查看已接和已拨 Webex 呼叫的持续时间。

开始之前

- 电话已成功加入 Webex Cloud 服务器。
- 您的管理员会在您的电话上添加显示以下位置的最近通话菜单。
- 当您的管理员启用支持以显示 Webex 呼叫的日志时，“显示以下位置的最近通话”菜单中将出现 Webex 选项。

过程

步骤 1 按应用程序 。

步骤 2 选择最近通话以访问最近通话屏幕。

您也可以在电话主屏幕上按最近通话软键。只有当管理员在电话 Web 界面上配置了此软键时，您才能看到它。

当您按最近通话软键时，它会自动转到所有呼叫屏幕。

步骤 3 在所有呼叫屏幕中，选择一个呼叫日志。

如果选择已拨呼叫或已接呼叫，您可以在持续时间字段中看到呼叫持续时间。对于未接来电，则没有呼叫持续时间信息。

Webex 呼叫的垃圾信息指示

如果您的电话已注册到 Webex 服务器，则电话会在通话会话、本地通话日志和 Webex 通话日志中显示以下图标表示验证。

- 在电话上，主叫方 ID 旁边会显示一个额外的图标 ，表示呼叫经过验证。



注释 Cisco 8811 IP 电话采用的是灰度屏幕，因此不支持彩色图标。

当您转到任何呼叫的呼叫详细信息时，可以查看呼叫是未接呼叫还是已应答的呼叫。

- 在电话上，主叫方 ID 旁边会显示一个额外的图标 ，表示呼叫来自非法的主叫方。

当图标以红色显示时，表示呼叫未接。

- 在电话上，主叫方 ID 旁边会显示一个额外的图标 ，表示呼叫未经验证。

当图标以红色显示时，表示呼叫未接。

从服务器查看呼叫日志

您可以查看 BroadWorks XSI 服务器呼叫日志、本地呼叫日志以及来自 Webex 云服务器的日志的单独列表，具体取决于您的选择。

当用户浏览电话上的 BroadWorks 呼叫日志时，电话会对本地个人目录进行反向名称查找。

开始之前

您的管理员会在您的电话上添加显示以下位置的最近通话菜单。

当您的管理员启用支持以显示 Webex 呼叫的日志时，显示以下位置的最近通话菜单中将出现 **Webex** 选项。

过程

步骤 1 选择要查看的线路。

步骤 2 按应用程序 。

步骤 3 选择最近通话。

步骤 4 选择显示以下位置的最近通话并选择一个选项。

- **XSI 服务器**：显示存储在服务器上以及从服务器传输的呼叫日志。
- **电话**：显示存储在电话上的呼叫日志。
- **Webex**：显示存储在 Webex Cloud 服务器中的呼叫日志。

步骤 5 单击设置。

您可以查看所有呼叫、未接来电、已接呼叫和已拨呼叫列表。

返回最近通话

过程

步骤 1 执行下列操作之一：

- 桌面电话—按应用程序 。
- 会议电话—按设置。

步骤 2 按最近通话。

步骤 3 选择您要拨打的呼叫记录。

步骤 4 （可选）按编辑呼叫对呼叫记录进行编辑。

步骤 5 按所需的线路按键或按呼叫发出呼叫。

清除最近通话列表

过程

步骤 1 选择要查看的线路。

步骤 2 按应用程序 。

步骤 3 执行下列操作之一：

- 桌面电话—按应用程序 。
- 会议电话—按设置。

步骤 4 选择最近通话。

步骤 5 选择您要删除的列表。

- 所有呼叫
- 未接呼叫
- 已接呼叫
- 已拨呼叫
- 显示以下位置的最近通话

步骤 6 按选项并选择全部删除。

步骤 7 按确定。

从最近通话记录创建联系人

过程

步骤 1 选择要查看的线路。

步骤 2 按应用程序 。

步骤 3 选择最近通话。

步骤 4 选择列表中的一个项目。

- 所有呼叫
- 未接呼叫
- 已接呼叫
- 已拨呼叫
- 显示以下位置的最近通话

要查看显示以下位置的最近通话选项中的呼叫，请参阅[从服务器查看呼叫日志](#)，第 116 页。

步骤 5 突出显示您要添加的一条记录。

步骤 6 按选项。

步骤 7 按添加联系人。

菜单标签显示要将联系人添加到的目标目录：

- 如果添加个人地址条目录菜单显示，联系人将添加到本地个人通讯簿。
- 如果添加 **BroadSoft** 个人联系人菜单显示，联系人将添加到 **BroadSoft** 个人目录。

管理员可以更改目标目录。

步骤 8 按保存以添加联系人。

在添加 **BroadSoft** 个人联系人屏幕中，当联系人详细信息字段为空或您在字段中输入了无效值时，保存软键不会显示。

删除呼叫记录

过程

步骤 1 按应用程序 。

步骤 2 选择最近通话。

步骤 3 选择查看所有最近通话，或查看某种类型的最近通话。

- 所有呼叫
- 未接呼叫
- 已接呼叫
- 已拨呼叫
- 显示以下位置的最新记录

步骤 4 突出显示您要删除的单个记录或呼叫组。

步骤 5 按选项。

步骤 6 选择删除条目。

步骤 7 按确定。

删除所有呼叫记录

您可以删除电话上的所有呼叫历史记录。

过程

- 步骤 1** 按应用程序 。
 - 步骤 2** 选择最近通话。
 - 步骤 3** 选择所有呼叫。
 - 步骤 4** 按选项并选择全部删除。
 - 步骤 5** 按确定。
-



第 5 章

语音邮件

- [您的个人语音邮件帐户，第 121 页](#)
- [了解您是否有新的您的个人语音邮件，第 122 页](#)
- [访问您的个人语音邮件，第 122 页](#)
- [访问您的个人音频语音邮件，第 122 页](#)
- [被监控语音邮件帐户的语音留言状态，第 122 页](#)

您的个人语音邮件帐户

您可以直接从电话访问个人语音留言。但管理员必须设置您的语音邮件帐户，同时也可能要设置您的电话才能访问语音邮件系统。

您电话上的 **留言**  按键或 **留言** 软键可用于快速拨号到语音邮件系统。

当您不在座位上时，可以呼叫语音邮件系统以访问语音邮件。您的管理员可以为您提供语音邮件系统的电话号码。

由于语音邮件系统间存在差异，我们无法告知您语音邮件系统的使用方法。有关您的语音邮件命令的信息，请参阅语音邮件系统用户文档或者与管理员联系。

在您的电话上设置语音邮件

如果管理员尚未在您的电话中设置个人语音邮件电话号码，您可以自行设置。

过程

- 步骤 1** 按应用程序 。
 - 步骤 2** 选择用户首选项 > 呼叫首选项。
 - 步骤 3** 在语音邮件中输入您个人的语音邮件电话号码。
 - 步骤 4** 按设置。
-

了解您是否有新的您的个人语音邮件

要了解您是否有新的语音邮件留言，请查看以下标志之一：

- 听筒上的指示灯条呈稳定的红色。
- 屏幕上显示未接传入呼叫和语音邮件留言数量。如果您有超过 99 条新留言，将显示加号 (+)。
- 惊叹号 (!) 表示紧急的语音邮件留言。

Cisco 6800 系列、7800 系列和 8800 系列 IP 电话：当使用电话线路时，您还将听到从听筒、头戴式耳机或免持话筒播放的提示音。该提示音是针对电话线路的。只有您使用的线路有语音留言时，您才会听到提示音。

Cisco 7832 和 8832 IP 会议电话：当使用电话线路时，您还将听到从听筒、头戴式耳机或免持话筒播放的提示音。只有在线路上有语音留言时，您才会听到它。

访问您的个人语音邮件

过程

-
- 步骤 1 按留言  或留言。
 - 步骤 2 按照语音提示进行操作。
-

访问您的个人音频语音邮件

您无需查看消息列表即可提取您个人的语音邮件，具体视管理员设置电话的方式而定。如果您首选查看语音邮件留言列表，但偶尔会访问您的留言而无需视觉提示，此选项将非常有用。

过程

-
- 步骤 1 在屏幕中，按音频软键。
 - 步骤 2 出现提示时，输入您的语音邮件凭证。
-





被监控语音邮件帐户的语音留言状态

您可以查看线路键或扩展模块按键上用户或组的语音邮件帐户的语音邮件状态。

被监控语音邮件帐户的范围：

- 在电话上配置的与分机关联的语音邮件帐户
 - 与同任何分机关联的语音邮件帐户不同的语音邮件帐户
- 要检查您的 SIP 代理是否提供支持，请与您的管理员联系。

被监控语音邮件帐户会在线路键或扩展模块按键旁边显示以下图标之一：

- ：被监控帐户没有语音邮件消息。
- ：有新的语音邮件消息。被监控帐户的名称旁边会显示消息数。例如，(4) VM 3300 表示被监控帐户 VM 3300 有四条语音邮件消息。
- ：新语音邮件消息中包含至少一条紧急消息。
- ：线路无法注册到语音邮件服务器。

线路按钮 LED 的颜色会更改以指示被监控线路的状态。这些状态的默认 LED 颜色和模式如下：

- 无消息：稳定绿光
- 新消息：稳定红光
- 紧急消息：稳定红光
- 注册失败：稳定琥珀光

要自定义 LED 行为，请与您的管理员联系。

访问被监控的语音邮件帐户消息

开始之前

- 管理员必须配置电话上的线路键或扩展模块按键以监控语音邮件帐户。
- 您的管理员必须将快速拨号分配给所配置的键。
- 被监控的语音邮件帐户有新消息。

过程

步骤 1 按电话上的线路键或扩展模块按键。

系统可能会提示您输入被监控语音邮件帐户的 ID 和 PIN。

步骤 2 按照语音提示进行操作。



第 6 章

设置

- [电话设置概述](#)，第 125 页
- [设置概述](#)，第 125 页
- [用户首选项菜单](#)，第 126 页
- [Wi-Fi 设置](#)，第 134 页
- [HTTP 代理设置](#)，第 144 页
- [VPN 连接设置](#)，第 147 页
- [管理层设置](#)，第 151 页
- [管理层助理设置](#)，第 154 页
- [设备管理设置](#)，第 160 页
- [电话网页首选项](#)，第 163 页

电话设置概述

您的管理员可以配置电话，使设置菜单显示在电话屏幕或电话 Web 界面上。如果找不到特定的菜单，请与您的管理员联系。

设置概述

您可以通过几种方法自定义您的电话：

- 从电话上的菜单中，从**应用程序**  按键访问。通用的设置菜单包括：
 - 用户首选项
 - 设备管理
- 从电话网页。

用户首选项菜单

您可以从用户首选项菜单为您的电话自定义许多设置。菜单根据功能将设置分组。

呼叫首选项

用户首选项 > 呼叫首选项菜单可用于设置您的电话处理呼叫的方式。

从电话前转呼叫

您可以在导航到呼叫前转设置屏幕后设置电话以前转传入呼叫。

有两种其他方法可设置呼叫前转服务。要通过特定的软键设置呼叫前转服务，请参阅：[前转呼叫，第 72 页](#)。要从电话网页设置呼叫前转服务，请参阅：[在电话网页上前转呼叫，第 73 页](#)。

开始之前

您的管理员必须启用呼叫前转服务。

您的管理员禁用了呼叫前转的功能激活代码同步。如果启用，呼叫前转设置屏幕将改为只读，不过，您仍然可以按主屏幕上的前转或前转所有以更改“所有呼叫前转”服务的设置。有关详细信息，请参阅：[通过功能激活代码同步启用前转所有呼叫，第 74 页](#)。

过程

步骤 1 按应用程序 。

步骤 2 选择用户首选项 > 呼叫首选项 > 呼叫前转以访问呼叫前转设置屏幕。

步骤 3 选择呼叫前转服务。

- 前转所有—确定是否将所有来电前转到目标电话号码。
- 遇忙前转—确定忙线时，是否将来电前转到目标电话号码。
- 无应答时前转—确定无应答时，是否将来电前转到目标电话号码。

步骤 4 按导航群集的选择按钮启用呼叫前转服务。

步骤 5 为呼叫前转服务分配目标电话号码。

- (6821) 前转所有—指定要将所有来电前转到的目标电话号码。
- (6841、6851 和 6861) 前转所有号码—指定要将所有来电前转到的目标电话号码。
- (6821) 遇忙前转—指定线路忙时要将来电前转到的目标电话号码。
- (6841、6851 和 6861) 前转占线号码—指定线路忙时要将来电前转到的目标电话号码。
- (6821) 无应答时前转—指定无应答时要将来电前转到的目标电话号码。
- (6841、6851 和 6861) 前转无应答号码—指定无应答时要将来电前转到的目标电话号码。
- (所有型号) 前转无应答延迟—分配无应答时的响应延迟时间。

- 注释
- 如果管理员禁用了您电话上的呼叫前转功能键同步 (FKS) 和 XSI 同步，您可以输入呼叫前转之前需等待的秒数值。
 - 如果管理员启用了您电话上的呼叫前转 FKS 或 XSI 同步，您可以输入呼叫前转之前需振铃的次数值。

仅当 FKS 和 XSI 禁用时，电话上的呼叫前转设置才会生效。更多详细信息，请咨询您的管理员。

步骤 6 (可选) 使用**联系人**软键分配目标电话号码。

- a) 在**呼叫前转设置**屏幕中，选择任意呼叫前转服务。
- b) 根据所选的呼叫前转服务，选择**所有号码前转**、**忙线号码前转**或**无应答号码前转**，然后按**联系人**软键。

对于 6821，服务名称为**前转所有**、**遇忙前转**和**无应答时前转**。

- c) 搜索联系人。有关详细信息，请参阅：[在“所有目录”屏幕中搜索的联系人，第 89 页](#)。
- d) 按**呼叫分配目标电话号码**。
您可以看到目标电话号码显示在呼叫前转服务旁边。

步骤 7 按**设置应用设置**。

步骤 8 查找呼叫前转  图标以验证设置是否生效。图标同目标号码一起显示在电话屏幕的左上方或中间。

启用任意呼叫前转服务后，**前转**或**全部前转**软键会分别改为 **Clr fwd** 或 **Clf fwd all**。您可以按软键禁用一项或多项呼叫前转服务，而保留目标电话号码。

Clf fwd all 只会禁用“所有呼叫前转”服务，**Clf fwd** 会禁用所有呼叫前转服务。

如果电话上的呼叫前转设置不起作用，请咨询您的管理员。

在您的电话上设置语音邮件

如果管理员尚未在您的电话中设置个人语音邮件电话号码，您可以自行设置。

过程

- 步骤 1** 按**应用程序** 。
- 步骤 2** 选择**用户首选项** > **呼叫首选项**。
- 步骤 3** 在**语音邮件**中输入您个人的语音邮件电话号码。
- 步骤 4** 按**设置**。

屏蔽主叫方 ID

您可以屏蔽您的主叫方身份信息，以便在发出呼叫时，您的姓名和电话号码不会显示在被叫方的屏幕上。此功能可帮助您保护隐私。

开始之前

管理员启用您电话上的屏蔽 CID 功能。

管理员启用 XSI BroadWorks 服务器上的屏蔽 CID 功能。

过程

步骤 1 按应用程序 。

步骤 2 选择用户首选项 > 呼叫首选项。

步骤 3 选择屏蔽主叫方 ID。

步骤 4 按选择可打开或关闭主叫方 ID 屏蔽功能。

如果您的管理员在 XSI BroadWorks 服务器上启用了屏蔽主叫方 ID 功能，您的电话会从服务器检索值，您将看到管理员在服务器上设置的值。然后，您可以从电话的屏蔽主叫方 ID 菜单修改值。

步骤 5 按设置保存所做的更改。

屏蔽匿名呼叫

您可以为特定线路或所有线路屏蔽无主叫方信息的来电。

如果您的管理员已启用线路和 BroadSoft XSI 服务之间的匿名呼叫拒绝同步，则您的设置仅适用于特定线路，而不是所有线路。通常，设置适用于除启用同步的线路之外的所有线路。

过程

步骤 1 向上或向下按导航群集以选择电话线路。

步骤 2 按应用程序 。

步骤 3 选择用户首选项 > 呼叫首选项 > 屏蔽匿名呼叫。

步骤 4 如果您想屏蔽无主叫方信息的呼叫，请选择开，否则请选择关允许此类呼叫。

步骤 5 按设置保存所做的设置。

为特定线路开启免打扰

在您需要避免分散注意力时，可设置免打扰 (DND)，从而将您的电话调为静音并屏蔽来电通知。您可以抑制所有来电通知，也可以抑制特定主叫方的通知。

过程

- 步骤 1** 使用导航按键组选择电话线路。
 - 步骤 2** 按应用程序 。
 - 步骤 3** 选择用户首选项 > 呼叫首选项 > 免打扰。
 - 步骤 4** 选择开启免打扰或选择关禁用免打扰。
 - 步骤 5** 按设置保存所做的设置。
-

控制呼叫等待音

当您在与他人通话的过程中收到另一个呼叫时，您可以设置电话以发出呼叫等待音。

过程

- 步骤 1** 按应用程序 。
 - 步骤 2** 选择用户首选项 > 呼叫首选项 > 呼叫等待。
 - 步骤 3** 如果想要发出呼叫等待音，按开，如果不想发出呼叫等待音，按关。
 - 步骤 4** 选择设置应用所做的更改。
-

确保呼叫安全

您可以对通话进行加密，防止通话遭到窃听。您可以对所有出站呼叫或某个特定呼叫设置安全呼叫功能。

过程

- 步骤 1** 按应用程序 。
 - 步骤 2** 选择用户首选项 > 呼叫首选项 > 安全呼叫。
 - 步骤 3** 选择开启安全呼叫功能或者选择关禁用安全呼叫功能。
 - 步骤 4** 按设置保存所做的设置。
-

设置自动应答页面

过程

- 步骤 1** 按应用程序 。
 - 步骤 2** 选择用户首选项 > 呼叫首选项 > 自动应答页面。
 - 步骤 3** 选择开启用自动应答页面，或选择关禁用自动应答页面。
 - 步骤 4** 按设置保存所做的更改。
-

启用未接来电快捷方式

当您打开未接来电快捷方式时，可以使用呼叫 **rtm** 软键呼叫未接来电的主叫方。

过程

- 步骤 1** 按应用程序 。
 - 步骤 2** 选择用户首选项 > 呼叫首选项 > 未接来电快捷方式。
 - 步骤 3** 如果想要快捷方式，按开，如果不想要快捷方式，按关。
 - 步骤 4** 选择设置应用所做的更改。
-

为 BroadWorks XSI 用户添加多个位置

您可以向电话分机添加多个位置。这样可将来电无缝移至已添加到分机中的其他移动电话或桌面电话。

开始之前

您的管理员已在分机上启用任意位置功能。

过程

- 步骤 1** 按应用程序 。
- 步骤 2** 选择用户首选项 > 呼叫首选项。
- 步骤 3** 选择任意位置。
- 步骤 4** （可选）如果在多条线路上配置了 BroadWorks 任意位置功能，选择一条线路。
- 步骤 5** 在位置屏幕添加联系人号码和姓名。

您可以输入的名称的最大长度为 25。您也可以将名称字段留空。

号码的最大长度为 20 个字符。

步骤 6 启用或禁用位置。

步骤 7 按保存将位置添加到位置列表。

启用呼叫等待

您可以为特定线路或所有线路启用呼叫等待。如果启用，您可以在通话过程中收到呼叫通知（一声蜂鸣声且线路按键闪烁红光）。

如果您的管理员已启用线路和 BroadSoft XSI 服务之间的呼叫等待同步，则您的设置仅适用于特定线路，而不是所有线路。通常，设置适用于除启用同步的线路之外的所有线路。

过程

步骤 1 向上或向下按导航群集以选择电话线路。

步骤 2 按应用程序 。

步骤 3 选择用户首选项 > 呼叫首选项 > 呼叫等待。

步骤 4 选择开可应答在接听另一呼叫时响铃的来电，选择关将禁用此功能。

步骤 5 按设置保存所做的设置。

音频首选项

用户首选项 > 音频首选项菜单可用于自定义您希望如何应答呼叫的铃声。

指定呼叫的音频设备

您可以将模拟头戴式耳机和 USB 头戴式耳机同时连接到您的电话。但是，一次只能使用一个头戴式耳机。

将多个头戴式耳机连接到电话时，您可以选择用于呼叫的音频设备。当您使用线路键或相应的软键发出或应答呼叫时，将应用您的选择。

过程

步骤 1 按应用程序 。

步骤 2 选择用户首选项 > 音频首选项 > 首选音频设备。

步骤 3 按选择以选择下列选项之一：

- 无 — 选择上次使用的音频设备。
- 扬声器 — 选择免持话筒作为音频设备。

- 头戴式耳机—选择头戴式耳机作为音频设备。

步骤 4 按**设置**以保存选择。

更改铃声

您可以设置来电的铃声。

过程

步骤 1 按**应用程序** .

步骤 2 选择**用户首选项 > 铃声 > 分机 (n) - 铃声**，其中 n = 分机号码。

步骤 3 滚动浏览铃声列表，并按**播放**试听样例。

步骤 4 按**选择**，然后按**设置**以保存选择。

屏幕首选项

用户首选项 > 屏幕首选项菜单可用于设置您的电话屏幕显示选项。

更改屏幕保护程序

您可以启用电话屏幕保护程序，并指定其外观以及在显示屏幕保护图片之前电话处于空闲状态的持续时间。

过程

步骤 1 按**应用程序** .

步骤 2 选择**用户首选项 > 屏幕首选项 > 屏幕保护程序**。

步骤 3 选择**开**打开屏幕保护程序，选择**关**将其关闭。

步骤 4 选择**屏幕保护程序设置**以选择设置：

- **屏幕保护程序类型**—选择以下选项之一：
 - **时钟**— 在背景墙纸上显示圆形时钟。
 - **下载图片**—显示电话网页推送的图片。
 - **徽标**：显示作为电话屏幕保护程序的徽标。将该图像添加到电话网页的徽标 URL 字段。
- **触发间隔**—输入屏幕保护程序启动前电话保持空闲状态的秒数。
- **刷新间隔**—输入屏幕保护程序刷新前（例如，选择轮换显示图片时）经过的秒数。

步骤 5 按设置。

设置背景光计时器

您可以调整电话屏幕自动变暗之前保持明亮的时间长度。

过程

步骤 1 按应用程序 。

步骤 2 选择用户首选项 > 屏幕首选项 > 背景光计时器。

步骤 3 按选择以滚动浏览列表并选择背景光持续时长：

- 10 秒
- 20 秒
- 30 秒
- 始终开启
- 关

步骤 4 按设置应用选择。

调节电话屏幕的亮度或对比度

过程

步骤 1 按应用程序 。

步骤 2 选择用户首选项 > 屏幕首选项，然后选择对比度级别或显示器亮度（仅适用于 6871）。

步骤 3 按导航群集的向上键或向下键可增强或减弱亮度。

步骤 4 按保存。

设置电话墙纸

您可以为电话屏幕选择墙纸（背景）。

过程

步骤 1 按应用程序 。

步骤 2 选择用户首选项 > 屏幕首选项 > 墙纸。

步骤 3 按选择滚动浏览列表并选择一种墙纸。

步骤 4 按设置应用选择。

话务台首选项

用户首选项 > 话务台首选项菜单可用于自定义呼叫的显示方式。

更改显示模式

过程

步骤 1 按应用程序 。

步骤 2 选择用户首选项 > 话务台首选项 > 显示模式。

提供以下选项：

- 名称
- 分机
- 两者

步骤 3 选择显示屏模式并按设置。

Wi-Fi 设置

Wi-Fi 设置仅适用于 Cisco 6861 多业务平台 IP 电话。

您可以从电话网络配置菜单下的 **Wi-Fi** 配置菜单自定义电话的 Wi-Fi 设置。电话网页上也提供了一些 Wi-Fi 设置。

首次启动时将电话连接到无线网络

在以下任意情况下，电话都会自动扫描可用的 Wi-Fi 网络：

- 当电话在没有网络连接的情况下首次启动时。
- 恢复出厂设置后，电话未连接到网络。

在 Wi-Fi 扫描过程完成后，系统会显示可用 Wi-Fi 网络的列表。

过程

步骤 1 从列表中选择 Wi-Fi 网络。

您会看到以下选项：

- **扫描** — 电话再次扫描可用网络。
- **设置** — 打开设置 **Wi-Fi** 页面。
- **跳过** — 您会看到消息：如果跳过此步骤，您将需要手动配置网络。如果您确认跳过**连接到 Wi-Fi** 页面，**Wi-Fi 扫描**软键会显示。

步骤 2 按**设置**并填写这些字段。

步骤 3 按**连接**。

使用软键触发 Wi-Fi 扫描

您可以使用 **Wi-Fi 扫描**软键扫描可用的无线网络。在以下任一情况下，软件都会在电话屏幕上显示：

- 当您在没有有线网络连接的情况下首次启动时跳过 Wi-Fi 连接时
- 当电话失去网络连接且电话 Wi-Fi 打开时



注释 如果 **Wi-Fi** 类型设置为 **WPS**，则 **Wi-Fi 扫描**软键不会显示。

过程

步骤 1 当电话屏幕上显示 **Wi-Fi 扫描**软键时，按此软键。

此时会显示消息：正在进行无线扫描。扫描完成后，会显示网络列表。您会看到以下选项：

- **扫描** — 再次扫描可用网络。
- **选择** — 打开设置 **Wi-Fi** 页面。
- **取消** — 关闭网络列表。

步骤 2 从列表中选择 Wi-Fi 网络。

步骤 3 按**选择**并填写这些字段。

步骤 4 （可选）按**保存**将设置保存为 Wi-Fi 配置文件。您可以稍后通过配置文件连接到此网络。

步骤 5 按连接。

从电话打开或关闭 Wi-Fi

您可以从 **Wi-Fi** 配置菜单启用或禁用电话的无线 LAN。电话上的无线 LAN 默认启用。

过程

步骤 1 按应用程序 。

步骤 2 选择网络配置 > **Wi-Fi** 配置 > **Wi-Fi**。

步骤 3 按选择按键以打开或关闭 Wi-Fi。

步骤 4 按设置保存所做的更改。

从电话网页打开或关闭 Wi-Fi

您可以从电话网页启用或禁用电话的无线 LAN。打开 Wi-Fi，以便电话自动或手动连接到无线网络。电话上的无线 LAN 默认启用。

过程

步骤 1 在电话网页上，选择 **User Login > Advanced > Voice > System**。

步骤 2 转至 **Wi-Fi Settings** 部分，将 **Phone-wifi-on** 字段设置为 **Yes**。

步骤 3 单击 **Submit All Changes**。

手动将电话连接到 Wi-Fi

如果您设置了 Wi-Fi 配置文件，就可以手动将电话连接到无线网络。您可以从 **Wi-Fi 配置文件** 屏幕或设置 **Wi-Fi** 屏幕建立连接。

当电话设置时，**Wi-Fi 配置文件** 屏幕上排在最前面的 Wi-Fi 配置文件会自动连接。

开始之前

- 打开电话的 Wi-Fi。
- 断开电话与有线网络的连接。

过程

步骤 1 按应用程序 。

步骤 2 选择网络配置 > **Wi-Fi 配置** > **Wi-Fi 配置文件**。

步骤 3 在 **Wi-Fi 配置文件** 屏幕中，尝试一切操作连接到 Wi-Fi。

- 选择任何已配置的 Wi-Fi 配置文件，然后单击**连接**。
- 在连接到 **Wi-Fi** 屏幕中按**扫描**并选择一个无线连接。在设置 **Wi-Fi** 屏幕的字段中输入值并按**连接**。

请参阅[从电话设置 Wi-Fi 配置文件](#)，第 138 页中的**配置文件参数表**，了解字段值。

通过 WPS 将电话连接到无线网络

Wi-Fi 保护设置 (WPS) 提供了一种将电话连接到无线网络的简便方法。采用 WPS 之后，无需像通过 Wi-Fi 配置文件连接时一样输入接入点的详细设置。您可以使用接入点上的 WPS 按钮或者 PIN 码通过 WPS 连接到网络。

WPS 选项仅在电话屏幕上的菜单中可用。在电话网页上，只能将电话配置为使用 Wi-Fi 配置文件连接到无线网络。

开始之前

在接入点上启用 WPS。

过程

步骤 1 按应用程序 。

步骤 2 选择网络配置 > **Wi-Fi 配置** > **Wi-Fi 类型**。

步骤 3 按导航键将 Wi-Fi 类型切换为 **WPS**。

步骤 4 按**设置**。

Wi-Fi 类型下会显示**按钮配置**和**PIN 码配置**。按照以下任一步骤连接到网络。

步骤 5 使用接入点上的 WPS 按钮连接到网络。

- a) 选择**按钮配置**。
- b) 按接入点上的 WPS 按钮。

您的接入点上的按钮名称可能有所不同。

- c) 按电话上的**继续**。

步骤 6 使用 PIN 码连接到网络。

- a) 选择**PIN 配置**。
8 位 PIN 码即会显示在您的电话屏幕上。

b) 转到接入点的网页，然后输入 PIN 码。

您的接入点上的 PIN 码输入程序可能有所不同。有关详细信息，请参阅接入点的对应用户指南。

连接成功或失败后，电脑屏幕上会显示连接状态。

当电话显示连接失败的消息时连接到 Wi-Fi 网络

如果您的电话支持 Wi-Fi，且启动时没有网络连接，其会提供状态信息。您将看到消息请验证您的 Internet 设置或者与服务商联系。

开始之前

电话不得与以太网电缆相连。

过程

步骤 1 按 **Wi-Fi 扫描**。

此时会显示 Wi-Fi 网络列表。

步骤 2 按以下选项之一：

- **扫描** — 重新扫描网络。
- **选择** — 配置突出显示的网络。

步骤 3 从列表中突出显示网络。

步骤 4 按**选择**。

步骤 5 选择以下选项之一：

- **取消** — 返回上一屏幕。
- **保存** — 使用您输入的信息保存网络。
- **连接** — 连接到所选的网络。

步骤 6 按**连接**。

注释 如果您的电话在启动后的任何时候失去其网络连接，并且没有连接到以太网电缆，上述步骤也适用。

从电话设置 Wi-Fi 配置文件

您最多可以添加四个 Wi-Fi 配置文件。您可以使用此配置文件将电话连接到 Wi-Fi 网络。

过程

步骤 1 按应用程序 。

步骤 2 选择网络配置 > Wi-Fi 配置 > Wi-Fi 配置文件。

步骤 3 在 Wi-Fi 配置文件屏幕中，移至列表中您想要设置配置文件的那一行。

步骤 4 按选择按钮。

您也可以按选项，然后选择编辑。

步骤 5 在编辑配置文件屏幕中，如配置文件参数表中所述设置参数。

表 15: 配置文件参数

参数	说明
安全模式	<p>可选择用来保护 Wi-Fi 网络访问的验证方法。根据您选择的方法，系统会显示密码、密码短语或密钥字段，以便您可以提供加入此 Wi-Fi 网络所需的凭证。选项包括：</p> <ul style="list-style-type: none"> • 自动 • EAP-FAST • PEAP-GTC • PEAP-MSCHAPV2 • PSK • WEP • 无 <p>默认值：PSK</p>
网络名称	<p>可让您输入 SSID 的名称。此名称将在电话上显示。多个配置文件可以有相同的网络名称和不同的安全模式。此名称显示在电话上。</p>
用户 ID	<p>允许您为网络配置文件输入用户 ID。</p> <p>将安全模式设置为自动、EAP-FAST、PEAP-GTC、PEAP-MSCHAPV2 时，此字段可用。这是必填字段，最多可包含 32 个字母数字字符。</p>
密码	<p>可用于创建的网络配置文件输入用户密码。</p> <p>将安全模式设置为自动、EAP-FAST、PEAP-GTC、PEAP-MSCHAPV2 时，此字段可用。这是必填字段，最多可包含 64 个字母数字字符。</p>

参数	说明
WEP 密钥	可用于创建的网络配置文件输入用户密码。 将安全模式设置为 WEP 时，此字段可用。这是必填字段，最多可包含 32 个字母数字字符。
密码短语	可用于创建的网络配置文件输入用户密码。当安全模式为 PSK 时，您需要输入此值。
频带	可用于选择在 WLAN 中使用的无线信号频带。选项包括： <ul style="list-style-type: none"> • 自动 • 2.4 GHz • 5 GHz 默认值：Auto

步骤 6 按保存。

设置 Wi-Fi 配置文件

您可以从电话网页或远程设备配置文件重新同步配置 Wi-Fi 配置文件，然后将配置文件与可用的 Wi-Fi 网络相关联。您可以使用此 Wi-Fi 配置文件连接到 Wi-Fi。您最多可以配置四个配置文件。

过程

步骤 1 在电话网页上，选择 **User Login > Advanced > Voice > System**。

步骤 2 使用管理员提供的信息设置 **Wi-Fi Profile** 字段。

步骤 3 单击 **Submit All Changes**。

如果电话有活动呼叫，则无法保存更改。

删除 Wi-Fi 配置文件

您可以从列表中删除不再需要的 Wi-Fi 配置文件。

过程

步骤 1 按应用程序 。

步骤 2 选择网络配置 > Wi-Fi 配置 > Wi-Fi 配置文件。

步骤 3 在 Wi-Fi 配置文件屏幕中，选择要删除的 Wi-Fi 配置文件。

步骤 4 按选项。

步骤 5 选择删除并确认删除。

更改 Wi-Fi 配置文件的顺序

您可以决定 Wi-Fi 配置文件在列表中的位置。列表顶部的 Wi-Fi 配置文件具有最高优先级。如果 Wi-Fi 开启，在配置时，电话会使用列表顶部的 Wi-Fi 配置文件自动连接到无线网络。

过程

步骤 1 如果您从电话更改 Wi-Fi 配置文件顺序，请执行以下步骤：

- a) 按应用程序 .
- b) 选择网络配置 > Wi-Fi 配置 > Wi-Fi 配置文件。
- c) 在 Wi-Fi 配置文件屏幕，选择要更改其顺序的 Wi-Fi。
- d) 按选项。
- e) 选择上移或下移可在列表中分别将 Wi-Fi 配置文件向上或向下移动一级。

步骤 2 如果您从电话网页更改 Wi-Fi 配置文件顺序，请执行以下步骤：

- a) 在电话网页上，选择 **User Login > Advanced > Voice > System**。
- b) 在 **Wi-Fi Profile (n)** 部分，将 **Wi-Fi Profile Order** 字段设置为所需的顺序。
- c) 单击 **Submit All Changes**。

扫描并保存 Wi-Fi 网络

您可以扫描 Wi-Fi 配置文件以获取可用无线网络 (SSID) 的列表。安全模式和网络名称的 SSID 扫描值相同。然后，您可以编辑任何无线网络的字段。保存更改后，它会另存为电话 Wi-Fi 配置文件列表中的 Wi-Fi 配置文件。然后，您可以使用这个新的 Wi-Fi 配置文件将电话连接到无线网络。



注释

- 当无线网络的安全模式为“无”、“PSK”和“WEP”时，不能修改安全模式。在安全模式屏幕上，只能看到为网络设置的安全模式。例如，如果网络的安全模式为 PSK，只能在安全模式屏幕中看到 PSK。
- 扫描当前连接的无线网络 (SSID) 时，不能编辑此 SSID 的网络名称。

过程

步骤 1 按应用程序 。

步骤 2 选择网络配置 > Wi-Fi 配置 > Wi-Fi 配置文件。

步骤 3 在 Wi-Fi 配置文件屏幕中，按扫描获得可用无线网络的列表。

步骤 4 （可选）在连接到 Wi-Fi 屏幕上，再次按扫描以重新扫描列表。

步骤 5 选择无线网络并按选择或选择按键。

步骤 6 在设置 Wi-Fi 屏幕中，如配置文件参数表中所述设置参数。

表 16: 配置文件参数

参数	说明
安全模式	<p>可选择用来保护 Wi-Fi 网络访问的验证方法。根据您选择的方法，系统会显示密码、密码短语或密钥字段，以便您可以提供加入此 Wi-Fi 网络所需的凭证。选项包括：</p> <ul style="list-style-type: none"> • 自动 • EAP-FAST • PEAP-GTC • PEAP-MSCHAPV2 • PSK • WEP • 无 <p>默认值：PSK</p>
网络名称	<p>可让您输入 SSID 的名称。此名称将在电话上显示。多个配置文件可以有相同的网络名称和不同的安全模式。此名称显示在电话上。</p>
用户 ID	<p>允许您为网络配置文件输入用户 ID。</p> <p>将安全模式设置为自动、EAP-FAST、PEAP-GTC、PEAP-MSCHAPV2 时，此字段可用。这是必填字段，最多可包含 32 个字母数字字符。</p>
密码	<p>可用于创建的网络配置文件输入用户密码。</p> <p>将安全模式设置为自动、EAP-FAST、PEAP-GTC、PEAP-MSCHAPV2 时，此字段可用。这是必填字段，最多可包含 64 个字母数字字符。</p>

参数	说明
WEP 密钥	可用于创建的网络配置文件输入用户密码。 将安全模式设置为 WEP 时，此字段可用。这是必填字段，最多可包含 32 个字母数字字符。
密码短语	可用于创建的网络配置文件输入用户密码。当安全模式为 PSK 时，您需要输入此值。
频带	可用于选择在 WLAN 中使用的无线信号频带。选项包括： <ul style="list-style-type: none"> • 自动 • 2.4 GHz • 5 GHz 默认值：Auto

步骤 7 按保存。

查看 Wi-Fi 状态

您可能会遇到与 Wi-Fi 连接相关的问题。您可以从 **Wi-Fi 状态** 页面收集信息以帮助管理员排除故障。您也可以选择 **User Login > Advanced > Info > Status > System Information**，从电话网页查看状态。

过程

步骤 1 按应用程序 。

步骤 2 选择网络配置 > **Wi-Fi 配置** > **Wi-Fi 状态**。

您会看到以下信息：

- **Wi-Fi 状态**：如果 Wi-Fi 已连接或断开连接，此信息会显示。
- **网络名称**：表示 SSID 的名称。
- **信号强度**：表示网络信号的强度。
- **MAC 地址**：表示电话的 MAC 地址。
- **AP MAC 地址**：表示接入点 (SSID) 的 MAC 地址。
- **信道**：表示 Wi-Fi 网络发送和接收数据的信道。
- **频率**：表示无线局域网中所用的无线信号频段。

- **安全模式：**表示为无线局域网设置的安全模式。

查看电话上的 Wi-Fi 状态消息

您可以查看有关您电话的 Wi-Fi 连接状态的消息。这些消息可帮助您诊断 Wi-Fi 连接问题。这些消息包含：

- AP 的连接时间和 MAC 地址
- 断开时间和诊断代码
- 连接失败时间
- AP 的微弱信号持续超过 12 秒的时间
- 可用内存少于 50K 时的固件内存状态
- 当电话无法从 AP 收到信号时，AP 信标丢失的状态
- Wi-Fi 身份验证或关联请求无响应的状态
- TX 故障的状态
- WPS 连接失败的状态

过程

- 步骤 1** 按应用程序 。
- 步骤 2** 选择状态 > **Wi-Fi 消息**。
- 步骤 3** 使用导航群集的外圈滚动浏览消息。
- 步骤 4** 按详细信息查看所选消息的更多详情。
- 步骤 5** （可选）按清除删除所有消息。

HTTP 代理设置

您可以从网络配置菜单下的 **HTTP 代理设置** 菜单在手机上设置 HTTP 代理。电话网页上也提供了 HTTP 代理设置。

相关主题

- [用自动代理模式设置代理服务器](#)，第 145 页
- [用手动代理模式设置代理服务器](#)，第 145 页

从“电话网页”设置代理服务器，第 146 页

用自动代理模式设置代理服务器

您可以选择自动代理模式来设置电话上的 HTTP 代理服务器。

过程

步骤 1 按应用程序 。

步骤 2 选择网络配置 > HTTP 代理设置 > 代理模式。

步骤 3 按导航群集的选择按键，选择自动。

步骤 4 高亮显示自动发现 (WPAD)，选择打开以启用用于自动检索 PAC 文件的 Web 代理自动发现 (WPAD)，选择关闭可关闭 WPAD。

默认情况下，您的电话在自动代理模式下会使用 WPAD。

步骤 5 (可选) 如果您在上一步中关闭 WPAD，则需要 **在 PAC URL 中进一步输入有效的代理自动配置 (PAC) URL。** 例如：

```
http://proxy.department.branch.example.com/pac
```

如果没有 PAC URL，请与您的管理员联系。

步骤 6 按设置应用设置。

用手动代理模式设置代理服务器

您可以选择手动代理模式来设置电话上的 HTTP 代理服务器。

开始之前

您的管理员为您提供代理服务器的服务器地址和端口。

过程

步骤 1 按应用程序 。

步骤 2 选择网络配置 > HTTP 代理设置 > 代理模式。

步骤 3 按导航群集的选择按键，选择手动。

步骤 4 在代理主机中输入代理服务器的有效主机名或 IP 地址。

注释 请勿为代理主机提供方案 (http:// or https://)

步骤 5 在代理端口中输入指定代理服务器的有效服务器端口。

步骤 6（可选）如果代理服务器需要验证，请高亮显示**代理验证**，然后选择**开**。

步骤 7（可选）输入您的用户名和密码以访问代理服务器。

如果没有用户名和密码，请与您的管理员联系。

步骤 8 按**设置应用设置**。

从“电话网页”设置代理服务器

您可以选择自动或手动代理模式，从“电话网页”设置 HTTP 代理服务器。

过程

步骤 1 在“电话网页”上，选择**语音 > 系统**。

步骤 2 在**HTTP 代理设置**部分，按下表中所述设置参数值：

表 17: HTTP 代理设置

参数	说明
代理模式	选择 HTTP 代理设置的代理模式。选项包括： <ul style="list-style-type: none"> • 自动 • 手动 • 关 默认值：关
使用自动发现 (WPAD)	选择 是 以使用 Web 代理自动发现 (WPAD) 机制，以自动检索代理自动配置 (PAC) 文件。 如果该参数设置为 否 ，则必须配置 PAC URL 。 当您将 代理模式 设置为 自动 时，此参数将可用。 默认值：Yes
PAC URL	查找 PAC 文件的 URL。 当您将 代理模式 设置为 自动 并将 使用自动发现 (WPAD) 设置为 否 时，此参数可用。
代理主机	代理服务器的服务器地址（主机名或 IP 地址）。 请勿提供方案 (http:// 或 https://)。 当您将 代理模式 设置为 手动 时，此参数将可用。

参数	说明
代理服务器端口	代理服务器的端口号。 当您将代理模式设置为手动时，此参数将可用。
代理服务器需要验证	如果代理服务器需要验证，请选择 是 。否则，请选择 No 。参数配置取决于代理服务器的实际行为。 当您将代理模式设置为手动时，此参数将可用。
用户名	输入代理服务器上具有凭证的用户的用户名。 当您将代理模式设置为手动并且代理服务器要求验证设置为是时，此参数可用。
密码	为代理验证目的，输入指定用户名的密码。 当您将代理模式设置为手动并且代理服务器要求验证设置为是时，此参数可用。

步骤 3 单击 **Submit All Changes**。

VPN 连接设置

您可以从网络配置菜单下的 **VPN 设置** 菜单在电话上设置及启用 VPN 连接。为便于设置，您还可以在“电话网页”上配置 VPN 设置的相关参数。如果要启用 VPN 连接，则需要重新启动电话。

Cisco IP Phone 6821 多平台电话 不支持 VPN 连接。

相关主题

[设置 VPN 连接](#)，第 147 页

[启用 VPN 连接](#)，第 148 页

[禁用 VPN 连接](#)，第 149 页

[从“电话网页”设置 VPN 连接](#)，第 149 页

[查看 VPN 状态](#)，第 150 页

设置 VPN 连接

您可以在您的电话上设置 VPN 连接。执行本主题中介绍的步骤后，只完成了 VPN 设置。您仍需要通过手动方式或自动方式重新启动电话来启用 VPN 连接。

如果要从“电话网页”设置 VPN 连接，请参阅 [从“电话网页”设置 VPN 连接](#)，第 149 页。

Cisco IP Phone 6821 多平台电话 不支持 VPN 连接。

开始之前

管理员提供建立 VPN 连接所需的必要信息。

过程

步骤 1 按应用程序 。

步骤 2 选择网络配置 > VPN 设置。

步骤 3 在 VPN 服务器中输入 VPN 服务器的 IP 地址或 FQDN。

步骤 4 在用户名和密码中输入用户凭据。

步骤 5 (可选) 如有需要, 在隧道组中输入隧道组的名称。

如果字段为空, 则表示没有隧道组用于此 VPN 连接。

步骤 6 高亮显示启动时连接到 VPN, 按导航群集的选择按键以选择打开。

步骤 7 按设置保存所做的设置。

VPN 设置已完成。有关如何启用 VPN 连接的信息, 请参阅 [启用 VPN 连接, 第 148 页](#)。

启用 VPN 连接

您可以自动重新启动电话来启用已配置的 VPN 连接。如果要手动重新启动您的电话来启用 VPN 连接, 请参阅 [重新启动您的电话, 第 162 页](#)。

开始之前

VPN 设置已完成。有关详细信息, 请参阅 [设置 VPN 连接, 第 147 页](#) 或从“电话网页”设置 [VPN 连接, 第 149 页](#)。

过程

步骤 1 按应用程序 。

步骤 2 选择网络配置 > VPN 设置。

步骤 3 高亮显示启用 VPN 连接, 按导航群集的选择按钮选择打开以应用更改。

注释 启用 VPN 连接设置为打开后, 电话将立即尝试连接到 VPN 服务器。在此过程中, 电话将自动重新启动。

VPN 连接大约需要一分钟。

电话重新启动后, 电话屏幕右上角的 VPN 连接图标  表示 VPN 连接已成功建立。

如果 VPN 连接失败, 则启用 VPN 连接的值将保持为关闭。

步骤 4（可选）查看 VPN 连接详细信息。例如，当前 VPN 连接状态和 VPN IP 地址。有关详细信息，请参阅[查看 VPN 状态，第 150 页](#)。

禁用 VPN 连接

您可以通过自动或手动方式重新启动您的电话，禁用 VPN 连接。

开始之前

您的电话上已启用 VPN 连接。

过程

步骤 1 按应用程序 。

步骤 2 选择网络配置 > VPN 设置。

步骤 3 高亮显示启动时连接到 VPN，按导航群集的选择按键以选择关闭。

步骤 4 按设置保存所做的设置。

步骤 5 执行下列操作之一：

- 高亮显示启用 VPN 连接，选择关闭。

注释 启用 VPN 连接设置为关闭后，电话将立即尝试断开与 VPN 服务器的连接。在此过程中，电话将自动重新启动。

- 要手动重新启动电话，请参阅[重新启动您的电话，第 162 页](#)。

VPN 断开连接大约需要一分钟。

电话重新启动后，电话屏幕上的 VPN 连接图标  会消失。这代表 VPN 连接已成功禁用。

步骤 6（可选）检查 VPN 连接是否已断开。有关详细信息，请参阅[查看 VPN 状态，第 150 页](#)。

从“电话网页”设置 VPN 连接

您可以从“电话网页”设置 VPN 连接。

您可以在电话上进行相同的配置，请参阅[设置 VPN 连接，第 147 页](#)。

Cisco IP Phone 6821 多平台电话 不支持 VPN 连接。

过程

步骤 1 在“电话网页”上，选择语音 > 系统。

步骤 2 在 VPN 设置部分，按下表中所述设置参数值。

表 18: VPN 设置

参数	说明
VPN 服务器	VPN 服务器的 IP 地址或 FQDN。 默认值：空
VPN User Name	输入 VPN 服务器上具有凭证的用户的用户名。 默认值：空
VPN Password	输入指定用户名的密码访问 VPN 服务器。 默认值：空
VPN 隧道组	输入分配给 VPN 用户的隧道组。 隧道组用于识别 VPN 连接的组策略。 默认值：空
启动时连接	选择电话重新启动后，您的电话是否自动连接到 VPN 服务器。 默认值：No

步骤 3 单击提交所有更改以保存更改。

VPN 设置已完成。有关如何启用 VPN 连接的信息，请参阅 [启用 VPN 连接](#)，第 148 页。

查看 VPN 状态

您可以查看 VPN 连接的详细信息。例如，当前的 VPN 状态和您的电话 VPN IP 地址。

您也可以通过选择信息 > 状态 > VPN 状态来查看“电话”网页中的状态。

过程

步骤 1 按应用程序 。

步骤 2 选择 状态 > VPN 状态。

可以查看以下信息：

- **VPN 连接**—指示电话是否连接到 VPN 服务器。状态可以为已连接或已断开。
- **VPN IP 地址**—VPN 从 VPN 服务器分配的 IP 地址。
- **VPN 子网掩码**—从 VPN 服务器分配 VPN 子网掩码。
- **发送的字节数**—电话通过 VPN 服务器发送到网络的总字节数。
- **接收的字节数**—电话通过 VPN 服务器接收的总字节数。

管理层设置

仅 Cisco 6871 多业务平台 IP 电话上支持管理层设置。

如果管理员将您配置为拥有一个助理池的管理层用户，您可以配置以下设置，与助理共享对您的呼叫的控制权：

- 您可以激活或禁用呼叫过滤。如果您的分机连接到 XSI BroadWorks 服务器，您也可以选择呼叫过滤模式和类型。

当呼叫过滤开启时，您的来电将根据管理员在 BroadWorks 服务器上配置的标准转给助理。

如果管理员为您启用了来电过滤，您也会收到转接给助理的来电。

- 您可以查看助理的加入/退出状态。

处于加入状态的助理可以控制管理层的呼叫。



重要事项 在以下情况下，电话屏幕上显示的菜单项有所不同：

- 管理员在分机上启用了功能键同步 (FKS)。
- 管理员将分机连接到 XSI BroadWorks 服务器。

以管理层身份激活呼叫过滤

执行此任务以激活呼叫过滤。如果您的管理员将分机配置为连接到 XSI BroadWorks 服务器，也可以选择呼叫过滤模式和呼叫过滤类型。

呼叫过滤处于活动状态时，来电将根据管理员配置的标准转接给助理。

如果管理员为您启用了来电过滤，您也会收到转接给助理的来电。助理应答呼叫之后，呼叫不在分机上显示。



重要事项 如果您在电话上激活免打扰，助理不会收到您的来电。

拨打管理员提供的服务激活代码，或者遵照下述程序激活呼叫过滤。



开始之前

管理员给予您管理层用户特权。

您的管理员在 XSI BroadWorks 服务器上配置并启用了呼叫过滤条件。

过程

步骤 1 执行下列操作之一：

- 如果管理员已在线路键上预设**管理层**功能，则电话主屏幕上会显示**管理层**  以及呼叫过滤状态（开或关）。按线路键。
- 如果没有在线路键上预设**管理层**功能：
 1. 按应用程序 .
 2. 选择**管理层** .

步骤 2 根据电话上显示的实际菜单，按照以下步骤操作。

- 如果您的管理员将分机配置为连接到 XSI BroadWorks 服务器：
 1. 选择**呼叫过滤 > 呼叫过滤**。
 2. 按  选择开。
 3. 选择**呼叫过滤模式**和**呼叫过滤类型**。
 - **呼叫过滤模式**—选择以下选项之一：
 - **简单**—来电将根据简单模式中配置的呼叫过滤条件转至您的助理。
 - **高级**—来电将根据高级模式中配置的呼叫过滤条件转至您的助理。
 - **呼叫过滤类型**—选择以下选项之一：

注释 当**呼叫过滤模式**设置为**简单**时，此菜单项可用。

 - **所有呼叫**—所有来电都将转至您的助理。
 - **内部呼叫**—如果您和主叫方在同一 BroadSoft 组中，其来电将转至您的助理。
 - **外部呼叫**—如果您和主叫方不在同一 BroadSoft 组中，其来电将转至您的助理。

4. 按**设置**以应用更改。
- 如果您的管理员仅在分机上启用了功能键同步 (FKS):
 1. 按**打开软键**激活呼叫过滤。
 2. 按  退出。

以管理层身份禁用呼叫过滤

如果呼叫过滤处于关闭状态，您的来电都不会转接到助理处。



拨打管理员提供的服务激活代码，或者遵照下述程序禁用呼叫过滤。

开始之前

管理员给予您管理层用户特权。

过程

步骤 1 执行下列操作之一：

- 如果管理员已在线路键上预设**管理层**功能，则电话主屏幕上会显示**管理层**  以及呼叫过滤状态（开或关）。按**线路键**。
- 如果没有在线路键上预设**管理层**功能：
 1. 按**应用程序** .
 2. 选择**管理层** .

步骤 2 根据电话上显示的实际菜单，按照以下步骤操作。

- 如果您的管理员将分机配置为连接到 XSI BroadWorks 服务器：
 1. 选择**呼叫过滤 > 呼叫过滤**
 2. 按  以选择关。
 3. 按**设置**以应用更改。
- 如果您的管理员仅在分机上启用了功能键同步 (FKS):
 1. 按**关闭软键**禁用呼叫过滤。

2. 按  退出。

作为管理层检查助理列表

您可以访问电话上的**助理列表**菜单，以检查分配给您的助理。该菜单还会显示所分配助理的加入/退出状态。

开始之前

您的管理员至少为您分配了一个助理。

您的管理员已将分机配置为连接到 XSI BroadWorks 服务器。否则，**助理列表**菜单不会在电话上显示。

您的管理员已启用字母数字拨号。否则，您无法从助理列表中呼叫助理。

过程

步骤 1 执行下列操作之一：

- 如果管理员已在线路键上预设**管理层**功能，则电话主屏幕上会显示**管理层**  以及呼叫过滤状态（开或关）。按线路键。
- 如果没有在线路键上预设**管理层**功能：

1. 按应用程序 。

2. 选择**管理层** .

步骤 2 选择助理列表。

助理列表屏幕最多会在电话上显示 10 个助理。

如果您的管理员在电话上配置了多位管理层，屏幕上只会显示第一位有空的管理层的助理。

步骤 3（可选）如果要打电话给其中一个助理，请突出显示助理的电话号码，然后按呼叫。

管理层助理设置

仅 Cisco 6871 多业务平台 IP 电话支持管理层助理设置。

如果管理员将您配置为管理层助理，您可以配置以下设置，共享对管理层呼叫的控制权：

- 您可以查看关联的管理层。

- 您可以选择加入或退出管理层的助理池（如果管理员为池启用了此选项）。
- 如果您已选择加入池，且希望其他人（而不是您）代表管理层应答呼叫，可以激活呼叫转移，将呼叫转移到您选定的号码。

您可以随时禁用呼叫转移。

- 如果您已选择加入池，可以为管理层激活或禁用呼叫过滤。

如果呼叫过滤开启，根据管理员配置的标准，您以及其他与该管理层关联的助理都会收到管理层的来电。



重要事项 在以下情况下，电话屏幕上显示的菜单项有所不同：

- 管理员在分机上启用了功能键同步 (FKS)。
- 管理员将分机连接到 XSI BroadWorks 服务器。

作为助理检查管理层列表

您可以访问电话上的**管理层列表**菜单，以查看管理员分配给您的管理层。菜单还会显示关联管理层当前的加入/退出状态及其电话号码。





开始之前

管理员给予您助理用户特权并将您加入管理层的助理池。

您的管理员已将分机配置为连接到 XSI BroadWorks 服务器。

过程

步骤 1 执行下列操作之一：

- 如果您的管理员在线路键上预设了**助理**  功能，请按线路键。
- 如果您没有在线路键上预设**助理**  功能：
 1. 按应用程序 。
 2. 选择**助理** 。

步骤 2 选择管理层列表。

管理层列表屏幕最多会在电话上显示 10 个管理层。

如果您的管理员在电话上配置了多个助理，屏幕上只会显示第一位有空的助理的管理层。

以助理身份选择加入或退出管理层的池

如果您选择加入管理层的池，您将获得对管理层呼叫的共同控制权。

如果您选择退出管理层的池，您将失去对管理层呼叫的控制权。

如果您的管理员仅在分机上启用了功能键同步 (FKS)，拨打管理员提供的、用于加入或退出管理层池的适当服务激活代码。跳过以下过程。

如果您的管理员已将分机配置为连接到 XSI BroadWorks 服务器，您可以拨打相应的服务激活代码或按照下方的步骤操作。





开始之前

管理员给予您助理用户特权并将您加入管理层的助理池。

管理员授予您加入或退出管理层池的权限。

过程

步骤 1 执行下列操作之一：

- 如果您的管理员在线路键上预设了助理  功能，请按线路键。
- 如果您没有在线路键上预设助理  功能：
 1. 按应用程序 。
 2. 选择助理 。

步骤 2 选择管理层列表。

步骤 3 选择要加入或退出其助理池的管理层。

步骤 4 按  选择加入以加入管理层的池，或者选择退出以退出管理层的池。

步骤 5 按设置以应用更改。

以管理层助理身份激活或禁用呼叫过滤

访问呼叫过滤器屏幕以激活或停用呼叫过滤。屏幕将显示电话上与所有助理分机关联的所有管理层的列表以及呼叫过滤状态（开或关）。

如果为管理层开启呼叫过滤，根据管理员配置的标准，您以及其他与该管理层关联的助理都会收到管理层的来电。

管理层或其他助理应答呼叫之后，您的分机上将不再显示该呼叫。



重要事项 为管理层激活或禁用呼叫过滤会激活或禁用适用于该管理层池中所有助理的设置。

开始之前



您是管理层助理池中的一员。

管理员在电话屏幕上启用**呼叫过滤器**菜单项。



过程

步骤 1 执行下列操作之一：

- 如果您的管理员在线路键上预设了**助理**功能，请按线路键。
- 如果您没有在线路键上预设**助理**功能：

1. 按应用程序 。
2. 选择**助理** .

步骤 2 根据电话上显示的实际菜单，按照以下步骤操作。

- 如果您的管理员将分机配置为连接到 XSI BroadWorks 服务器：
 1. 选择**呼叫过滤**。
 2. 突出显示管理层，按  为突出显示的管理层打开或关闭呼叫过滤。
 3. 按**设置**，然后按**确定**应用更改。
 - 如果您的管理员仅在分机上启用了功能键同步 (FKS):
 1. 突出显示要为其激活或禁用呼叫过滤的管理层。
 2. 按  为突出显示的管理层打开或关闭呼叫过滤。
 3. 按  退出。
-

以管理层助理身份激活呼叫转移

如果您希望其他人收到管理层的来电，请访问**转移**屏幕以激活呼叫转移。



重要事项 如果您在分机上激活免打扰，呼叫不会转移。

您可以为助理分机激活呼叫转移。当您为分机激活呼叫转移时，如果处理该分机上的多个管理层，所有管理层的来电都会从该分机转移。

管理层池中的其他助理仍会继续收到管理层的来电。



您电话上的其他助理分机也会继续收到管理层的来电。

开始之前

您是管理层助理池中的一员。

过程

步骤 1 执行下列操作之一：

- 如果您的管理员在线路键上预设了**助理**功能，请按线路键。
- 如果您没有在线路键上预设**助理**功能：
 1. 按应用程序 。
 2. 选择**助理** 。

步骤 2 根据电话上显示的实际菜单，按照以下步骤操作。

- 如果您的管理员将分机配置为连接到 XSI BroadWorks 服务器：
 1. 选择**转移 > 转移**。
 2. 选择**开**以激活呼叫转移。
 3. 高亮显示**转移号码**并输入要将呼叫转移到的目标号码。
 4. 按**设置**以应用更改。
- 如果您的管理员仅在分机上启用了功能键同步 (FKS)：
 1. 通常，屏幕将显示电话上与所有助理分机关联的所有管理层的列表。选择与要为其激活呼叫转移的分机关联的管理层。
所选管理层关联的分机将显示在最上面。
 2. 按**转移**。

3. 输入要将呼叫转移到的目标号码。
4. 按呼叫完成操作。
5. 按  退出。

如果您的管理员在线路键上预设了**助理**功能，线路键标签中的图标将更改为  以指示呼叫转移处于开启状态。

如果您是电话上与某个分机关联的唯一管理层助理，转移目标号码会显示在**助理**线路键下方。



以管理层助理身份禁用呼叫转移

开始之前

您是管理层助理池中的一员，且呼叫转移处于开启状态。

过程

步骤 1 执行下列操作之一：

- 如果您的管理员在线路键上预设了**助理**功能，请按线路键。
- 如果您没有在线路键上预设**助理**功能：
 1. 按应用程序 。
 2. 选择**助理** 。

步骤 2 根据电话上显示的实际菜单，按照以下步骤操作。

- 如果您的管理员将分机配置为连接到 XSI BroadWorks 服务器：
 1. 选择**转移 > 转移**。
 2. 选择关以禁用呼叫转移。
 3. 按**设置**以应用更改。
- 如果您的管理员仅在分机上启用了功能键同步 (FKS)：
 1. 按**清除转移**。
 2. 按  退出。

如果您的管理员在线路键上预设了**助理**功能，且没有为电话上的任何其他助理分机开启呼叫转移，则**助理**线路键标签中的图标将从  改回 。

管理层助理设置疑难解答

尽管开启了呼叫转移，但呼叫仍然失败
确保没有为您的分机启用免打扰。

设备管理设置

您可以在电话的**设备管理**菜单中设置其他一些首选项。

更改时间格式

您可以更改电话屏幕当前显示的时间格式。

过程

步骤 1 按应用程序 。

步骤 2 选择设备管理 > 日期/时间 > 时间格式。

要设置夏令时，请选择设备管理 > 日期/时间 > 夏令时。选择开打开夏令时，选择关将其关闭。

步骤 3 （可选）选择设备管理 > 日期/时间 > 时区。

步骤 4 选择时间格式，然后按**设置**应用所做的更改。

更改日期格式

您可以更改电话屏幕上显示的日期格式。

过程

步骤 1 按应用程序 。

步骤 2 选择设备管理 > 日期/时间 > 日期格式。

步骤 3 选择日期格式，然后按**设置**应用所做的更改。

设置语言

您或许能够更改电话使用的语言，具体由电话的配置决定。

过程

- 步骤 1** 按应用程序 。
- 步骤 2** 选择设备管理 > 语言。
- 步骤 3** 从可用语言的列表中选择一种语言。
- 步骤 4** 选择保存。

设置省电

当电话空闲时，您可以使电话进入省电模式。如果电话未处于空闲状态，您无法开启省电功能，并且屏幕上会显示一则消息。



- 注释
- 在省电模式下，电话无法接收来电。
 - Cisco IP Phone 6821 多平台电话 不支持省电。

当电话处于省电模式时，屏幕不会亮起，而**选择**按键会亮起。按**选择**按键可唤醒电话。

过程

- 步骤 1** 按应用程序 。
- 步骤 2** 选择设备管理 > 节能。
- 步骤 3** 单击确定。

设置密码

定期重置电话密码以维护网络安全。

开始之前

您必须拥有密码。

过程

- 步骤 1** 按应用程序 .
- 步骤 2** 选择设备管理 > 设置密码。
- 步骤 3** 在“旧密码”字段输入当前密码。
- 步骤 4** 在“新密码”和“重新输入新密码”字段输入您的新密码。
- 步骤 5** 选择保存。

相关主题

从“电话网页”设置密码，第 166 页

设置配置文件帐户

在配置文件帐户设置屏幕提示时，您需要输入身份验证凭证，以重新同步电话与部署配置文件。

如果您错过了配置文件帐户设置屏幕，也可以从电话菜单或设置软键（如可用）进行访问。

如果电话登录失败，请联系管理员。

开始之前

管理员在您的电话上指定配置文件验证类型，并为您提供身份验证凭证。

过程

- 步骤 1** 按应用程序 .
- 步骤 2** 选择设备管理 > 配置文件帐户设置。
您的用户名和密码会自动填充。如果之前未添加用户名和密码，这些字段将为空。
- 步骤 3** 按登录保存您的用户名和密码。

注释 如果用户名字段或密码字段中的任何一个为空，电话将显示灰色的登录软键，并且您无法按该软键。

如果用户名字段或密码字段为空，登录软键不会显示。在这两个字段中输入值后，您会看到登录软键。

- 步骤 4**（可选）如果想要使用另外一套凭证登录，请输入新的用户名和密码。
-

重新启动您的电话

您可能必须重新启动您的电话以进行软件升级或使更改生效。您的设置或其他自定义不会更改。

过程

- 步骤 1** 按应用程序 。
 - 步骤 2** 选择设备管理 > 重新启动。
 - 步骤 3** 选择确定以确认您要重新启动您的电话。
-

电话网页首选项

您可以从电话网页上自定义某些设置。

相关主题

[电话网页](#)，第 24 页

通过电话网页分配铃声

过程

- 步骤 1** 在电话网页上，选择 **User Login > Voice > Ext(n)**，其中 **(n)** 是分机号码。
 - 步骤 2** 在 **Call Feature Settings** 区域中，从 **Default Ring** 下拉列表选择一种铃声。
如果不想为电话线路指定铃声，请选择 **No ring**。在收到来电时，您的电话不会振铃。
 - 步骤 3** 单击 **Submit All Changes**。
-

控制振铃器音量

您可以在电话上或通过电话管理网页控制传入呼叫的振铃器音量。



如果管理员限制您控制振铃器音量，您将无法通过电话音量键或从电话管理网页执行此任务。

开始之前

您的管理员必须允许您控制振铃器音量。

过程

要控制振铃器音量，请执行以下操作之一。

- 在电话上，按音量  或  按键减小或增大音量。
 注释 当管理员限制您控制振铃器音量时，一则消息会显示，表明您没有更改振铃器音量的权限。
- 在电话管理网页上，访问 **用户登录 > 高级**，然后选择 **语音 > 用户 > 音频音量**。为 **振铃器音量** 参数输入一个值，然后单击 **提交所有更改**。
 振铃器音量参数的有效值范围为 0 到 15。
 注释 当管理员限制您控制振铃器音量时，**振铃器音量** 参数不会显示在 **音频音量** 部分的下方。

从电话网页开启免打扰

过程

- 步骤 1** 在电话网页上，选择 **User Login > Voice > User**。
- 步骤 2** 在 **Supplementary Services** 下，将 **DND Settings** 设置为 **Yes**。
 如果管理员未启用功能键同步 (FKS)，您可以对所有线路开启 DND。
- 步骤 3** 单击 **Submit All Changes**。

通过电话 Web 界面配置屏保

您可以为电话配置屏幕保护程序。如果电话在一段指定时间内持续处于空闲状态，将进入屏幕保护模式。

按任意按键可使电话返回到正常模式。

过程

- 步骤 1** 在电话网页上，选择 **语音 > 用户**。
- 步骤 2** 在 **Screen** 部分，按照下表所述设置字段。

参数	说明
Screen Saver Enable	选择 Yes 以启用电话屏幕保护。如果电话在一段指定时间内持续处于空闲 默认值: No
Screen Saver Type	屏幕保护程序的类型。您可以选择的选项: <ul style="list-style-type: none"> • Clock — 在纯色背景上显示数字时钟。 • Download Picture — 显示电话网页推送的图片。 • Logo: 在电话屏幕上显示徽标。在 Logo URL 字段中添加徽标图像。
Screen Saver Wait	在显示屏幕保护图片之前电话处于空闲状态的时间。 输入在启动屏幕保护程序之前空闲状态持续的秒数。 默认值: 300
图片下载 URL	用于定位要在电话屏幕背景上显示的 (.png) 文件的 URL。如果将图片选为 护图片。 如果您在下载新墙纸时输入的 URL 不正确, 电话将无法更新为新墙纸, 而 任何墙纸, 屏幕会显示为灰色。
Logo URL	输入要保存徽标图像的 URL 或路径。如果将徽标选为屏幕保护类型, 该

步骤 3 单击 **Submit All Changes**。

从电话网页调整背景光计时器

过程

步骤 1 在电话网页上, 选择 **User Login > Advanced > Voice > User**。

步骤 2 在屏幕下, 选择背景光计时器参数的持续时间。

步骤 3 在 **LCD Contrast** 字段中, 输入所需的亮度数字。

添加徽标作为电话背景

要添加徽标图标作为您的电话屏幕背景, 可通过电话网页进行添加。

过程

步骤 1 在电话网页上，选择 **User Login > Voice > User**。

步骤 2 在 **Screen** 部分，从 **Logo** 字段中选择 **Phone Background**，然后在 **Logo URL** 字段中输入 URL 或路径作为保存徽标图像的位置。

步骤 3 单击 **Submit All Changes**。

徽标添加至电话背景后，如果您从 **Default** 列表中选择 **Phone Background** 并保存所做的更改，则电话屏幕上的徽标图标将会消失。

在电话网页上启用匿名呼叫屏蔽

过程

步骤 1 在电话网页上，选择 **User Login > Voice > User**。

步骤 2 在 **Supplementary Services** 下，将 **Block ANC Setting** 设置为 **Yes**。

此设置适用于所有线路，但管理员在线路与 BroadSoft XSI 服务之间启用了匿名呼叫拒绝同步的线路除外。

步骤 3 单击 **Submit All Changes**。

在电话网页上启用呼叫等待

过程

步骤 1 在电话网页上，选择 **User Login > Voice > User**。

步骤 2 在 **Supplementary Services** 下，将 **CW Setting** 设置为 **Yes**。

该设置适用于所有线路，但管理员已启用线路与 BroadSoft XSI 服务之间的呼叫等待同步的线路除外。

步骤 3 单击 **Submit All Changes**。

从“电话网页”设置密码

您可以在“电话网页”更新您的密码。

开始之前

您必须拥有当前的密码。

过程

步骤 1 在“电话网页”上，选择**语音 > 系统**。

步骤 2 在**系统配置**部分下，找到参数**用户密码**，然后单击该参数旁边的**更改密码**。

步骤 3 在**旧密码**字段输入当前密码。

如果您没有密码，请将此字段留空。

步骤 4 在**新密码**字段中输入新密码。

步骤 5 单击**提交**。

消息密码已成功更改。将显示在网页中。



第 7 章

配件

- 支持的配件，第 169 页
- 头戴式耳机，第 170 页
- Cisco 6800 系列按键扩展模块设置概述，第 194 页
- 壁挂式套件，第 198 页

支持的配件

Cisco 6800 系列多业务平台 IP 电话支持思科和第三方配件。

表 19: Cisco 6800 系列多业务平台 IP 电话支持的配件

配件	类型	6821	6841	6851
Cisco 配件				
Cisco 6800 IP 电话按键扩展模块	插接模块	不支持	不支持	支持 支持一个按 键扩展模块
Cisco 6800 IP 电话壁挂式套件		不支持	支持	支持
Cisco 520 系列头戴式耳机	USB	不支持	不支持	不支持
Cisco 530 系列头戴式耳机	标准 RJ9	支持	支持	支持
	USB 适配器	不支持	不支持	不支持
Cisco 560 系列头戴式耳机	标准 RJ9 和 AUX	不支持	不支持	不支持
	USB	不支持	不支持	不支持
Cisco 700 系列头戴式耳机	USB 适配器	不支持	不支持	不支持
	USB-C 电缆	不支持	不支持	不支持

配件	类型	6821	6841	6851	6861
第三方配件					
头戴式耳机	模拟	支持	支持	支持	支持
	模拟宽带	支持	支持	支持	支持
	USB	不支持	不支持	不支持	不支持
麦克风	外部	不支持	不支持	不支持	不支持
扬声器	外部	不支持	不支持	不支持	不支持

头戴式耳机

请与头戴式耳机的制造商确认其是否可以搭配您的思科电话使用。

如果在活动呼叫过程中插入头戴式耳机，音频路径将自动更改为头戴式耳机。

头戴式耳机的重要安全信息



高声压 - 避免长时间听高音量，以防止听力受损。

当您插入头戴式耳机时，请调低头戴式耳机扬声器音量后再进行佩戴。如果您在关闭头戴式耳机之前记得调低音量，再次插入头戴式耳机时的起始音量会很低。

注意周围环境。当您使用头戴式耳机时，可能会阻挡重要的外部声音，特别是在紧急情况下或嘈杂的环境中。开车时请勿使用头戴式耳机。不要将头戴式耳机或头戴式耳机线置于可能绊倒人员或宠物的地方。确保看管好靠近头戴式耳机或头戴式耳机线的儿童。

Cisco Headset 320

连接 Cisco 320 头戴式耳机

你需要将头戴式耳机连接至电话。

开始之前

您的管理员已启用外部设备清单。

过程

步骤 1 使用 USB 线缆将头戴式耳机插入电话。

连接后，电话屏幕将显示 **Cisco 头戴式耳机** 消息。屏幕上还会显示取消软键。

步骤 2 （可选） 导航到 **应用程序 > 状态 > 配件** 以检查配件列表下的头戴式耳机名称。

步骤 3 （可选） 单击 **详细信息** 以查看头戴式耳机详细信息。

电话与头戴式耳机配对并连接后，您可以查看头戴式耳机详细信息。电话显示的头戴式耳机详细信息包括名称、型号、序列号和固件。

如果头戴式耳机版本低于电话配置的版本，并且在空闲主页中，则电话会提示您将当前版本升级为最新版本。有关详细信息，请参阅 [升级 Cisco 320 头戴式耳机](#)，第 171 页

步骤 4 将头戴式耳机从电话中拔出。

电话将显示 **配件已断开连接**。在配件列表下，头戴式耳机将被移除。

升级 Cisco 320 头戴式耳机

如果头戴式耳机的版本低于配置的版本，则需要升级头戴式耳机的固件版本才能与电话配对。

开始之前

Cisco 320 头戴式耳机已连接到您的电话。

过程

步骤 1 连接头戴式耳机后，在出现升级屏幕时单击 **升级** 软键。

在升级过程中，头戴式耳机图标会显示在电话屏幕顶部。升级完成后，图标将消失。您可以在电话配件屏幕中看到头戴式耳机的详细信息。

步骤 2 （可选） 单击 **推迟** 软键以推迟升级，或者单击 **取消** 软键取消升级。

如果不执行任何操作，升级将在一段时间后自动开始。

320 头戴式耳机控件 - Webex

下图所示显示了 Cisco 320 系列头戴式耳机的控制器和 LED。



表 20: Cisco 320 系列头戴式耳机按键

号码	符号	按键	操作
1		静音	将呼叫静音和取消静音。
2		Webex 按键 注释 当您不使用电话，而是通过 Webex 应用程序来使用系统时，则可以使用此按键。	应答、结束、拒绝、保留和恢复呼叫。 在通过 USB 将 320 头戴式耳机直接连接到系统时，请使用 Webex 按键将 Teams 应用程序调到桌面屏幕顶部，或者加入即将举行的 Webex 会议。
3	+	调高音量	调高音量。
4	-	音量减小	调低音量。

表 21: Cisco 320 系列头戴式耳机的 LED 状态

呼叫状态	LED 状态	LED
来电 即将开始的 Webex 会议*	绿色闪烁	

呼叫状态	LED 状态	LED
活动呼叫/会议	绿灯常亮。	
头戴式耳机已静音	红色常亮	

320 头戴式耳机控件 - Teams

下图所示显示了 Cisco 320 系列头戴式耳机的控制器和 LED。



表 22: Cisco 320 系列头戴式耳机按键

号码	符号	按键	操作
1		静音	将呼叫静音和取消静音。







号码	符号	按键	操作
2		Microsoft Teams 按键 注释 当您不使用电话，而是通过 Teams 应用程序来使用系统时，则可以使用此按键。	<ul style="list-style-type: none"> 应答、结束、拒绝、保留和恢复呼叫。 在通过 USB 将 320 头戴式耳机直接连接到系统时，请使用 Teams 按键将 Teams 应用程序调到桌面屏幕顶部，或者加入即将举行的 Teams 会议。
3	+	调高音量	调高音量。
4	-	音量减小	调低音量。

表 23: Cisco 320 系列头戴式耳机的 LED 状态

呼叫状态	LED 状态	LED
来电	闪烁白色	
在活动呼叫或会议中	绿灯常亮。	
保留呼叫	跳动绿光	
正在连接到 Microsoft Teams	脉冲白色	
已连接到 Microsoft Teams	稳定白色	
即将开始的 Microsoft Teams 会议	脉冲白色	

呼叫状态	LED 状态	LED
无法连接到 Microsoft Teams	白色闪烁，然后熄灭	
头戴式耳机已静音	红色常亮	

Cisco 500 系列头戴式耳机

您可以将 Cisco 500 系列头戴式耳机与您的 Cisco 6871 多平台 IP 电话一起使用。Cisco 500 系列头戴式耳机通过以下各项提供了更多增强的体验：

- 通话指示灯：耳板上的 LED 指示灯
- 简化的呼叫控制
- 自定义音频

受支持的头戴式耳机包括：

- Cisco 520 系列头戴式耳机
- Cisco 531 和 532 头戴式耳机
- Cisco 560 系列头戴式耳机（标准底座和多功能底座）

Cisco 521 和 522 头戴式耳机

Cisco 521 和 522 头戴式耳机是为在 Cisco IP 电话和设备上使用而开发的两款有线头戴式耳机。Cisco 521 头戴式耳机配有单听筒，可延长佩戴时间并提高舒适度。Cisco 522 头戴式耳机配有双听筒，适用于嘈杂的工作场所。

两款头戴式耳机均配有 3.5 毫米连接器，可用于笔记本电脑和移动设备。带 USB 连接器的内联控制器也可用于 Cisco 6871 多平台 IP 电话。控制器可轻松应答您的呼叫，并可访问基本电话功能，例如保留和恢复、静音及音量控制。

Cisco 521 和 522 头戴式耳机需要多业务平台固件 11.2(3) 或更高版本。使用这些头戴式耳机之前，请将您的电话升级到最新固件版本。

要检查您的电话型号和固件版本，按应用程序并选择状态 > 产品信息。产品名称字段将显示您的电话型号。软件版本字段显示已安装的负载，您可以在其中获取固件版本。

Cisco 521 和 522 头戴式耳机按键和 LED

控制器按键用于基本呼叫功能。

图 16: Cisco 521 和 522 头戴式耳机控制器

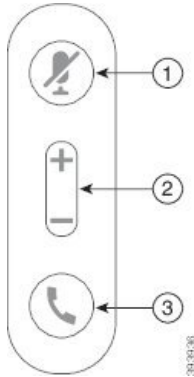

下表说明 Cisco 521 和 522 头戴式耳机控制器按键。

表 24: Cisco 521 和 522 头戴式耳机控制器按键

号码	名称	说明
1	静音按键	启用和禁用麦克风。
2	音量按键 (+ 和 -)	调节头戴式耳机音量。
3	呼叫按键	用于管理呼叫： <ul style="list-style-type: none"> 按一次可应答传入呼叫。 按住 2 秒可结束呼叫。 按两次可拒绝来电。 按一次可将活动呼叫置于保留状态。再按一次可取回保留通话。

Cisco 531 和 532 头戴式耳机

Cisco 530 系列头戴式耳机是两款专门针对 Cisco 产品和服务开发的头戴式耳机。531 头戴式耳机只有一个听筒，轻巧舒适。532 头戴式耳机有两个听筒，适合在嘈杂的环境或忙碌的办公室中使用。

Cisco 531 和 532 头戴式耳机会将以下两个连接器中的一个与 Cisco 6871 多平台 IP 电话搭配使用：

- RJ9 连接器 - 将其与具有头戴式耳机端口的 Cisco IP 电话配合使用。
- USB 头戴式耳机适配器 - 提供增强的呼叫控制。

Cisco 头戴式耳机 USB 适配器可用于 Cisco 头戴式耳机 531 和 532。借助适配器，您可以测试头戴式耳机，自定义低音和高音、增益或麦克风音量以及侧音或反馈设置。如果您切换使用不同的电话，适配器仍会保留您的设置。

Cisco USB 适配器在 Cisco 6871 多平台 IP 电话上受支持。要检查您的电话型号，按应用程序  > 状态 > 产品信息。产品名称字段将显示您的电话型号。

Cisco 530 系列头戴式耳机要求多业务平台固件为 11.1(2) 或更高版本。使用这些头戴式耳机之前，请将您的电话升级到最新固件版本。

Cisco 531 和 532 头戴式耳机 LED 及按键

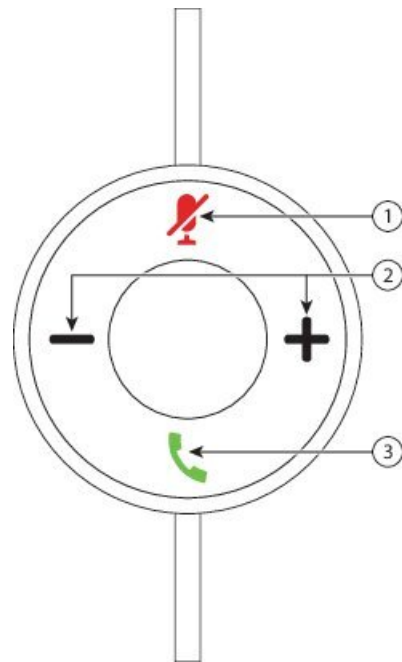

适用于 Cisco 530 系列头戴式耳机的 Cisco 头戴式耳机 USB 适配器可用于基本呼叫功能。

图 17: Cisco 头戴式耳机 USB 适配器



下表说明了 Cisco Headset 531 和 532 USB 适配器按键。

表 25: Cisco 头戴式耳机 USB 适配器按键

号码	名称	说明
1	静音按键 	启用和禁用麦克风。启用 USB 适配器上的静音后，USB 适配器上的静音  按键将亮起。
2	音量按键 (+和-)	调节头戴式耳机音量。

号码	名称	说明
3	呼叫按键 	<p>传入呼叫和活动呼叫管理取决于您有一个呼叫还是多个呼叫。</p> <p>一个呼叫：</p> <ul style="list-style-type: none"> 按一次可应答传入呼叫。 按一次可将活动呼叫置于保留状态。再按一次可取回保留的呼叫。 按两次可拒绝来电。 <p>多个呼叫：</p> <ul style="list-style-type: none"> 按一次可将活动呼叫置于保留状态，并应答第二个传入呼叫。 按一次可将当前呼叫置于保留状态，再按一次可恢复呼叫。 按住 2 秒钟可结束当前呼叫，再按一次可恢复保留的呼叫。 按住 2 秒钟可结束活动呼叫，并应答其他来电。 按两次可保持当前呼叫，并拒绝第二个来电。

Cisco 561 和 562 头戴式耳机

Cisco 560 系列头戴式耳机是两款专门针对 Cisco 产品和服务开发的无线头戴式耳机。Cisco 561 头戴式耳机只有一个听筒，轻巧舒适。Cisco 562 头戴式耳机有两个听筒，适合在嘈杂的环境或忙碌的办公室中使用。

Cisco 560 系列头戴式耳机使用头戴式耳机底座连接 Cisco IP 电话并为头戴式耳机充电。可用的底座选项包括标准底座和多功能底座。采用标准底座的 Cisco 560 系列头戴式耳机支持与电话或计算机上的单一信号源的连接。采用多功能底座的 Cisco 560 系列头戴式耳机支持从电话、计算机和蓝牙配对的设备的多个来源并提供的简单和直观的交换机之间连接的来源。

您可以将 Cisco 560 系列头戴式耳机连接至以下任意项：

- RJ9 和 AUX 连接器（Y 型电缆）— 在采用多业务平台的 Cisco 6871 IP 电话上受支持。
- USB 连接器 — 在采用多业务平台的 Cisco 6871 IP 电话上受支持。

Cisco 560 系列头戴式耳机要求多业务平台固件版本 11.2(3) 及更高版本。使用这些头戴式耳机之前，请将您的电话升级到最新固件版本。

要检查您的电话型号和固件版本，按应用程序  并选择状态 > 产品信息。产品名称字段将显示您的电话型号。软件版本字段显示已安装的负载，您可以在其中获取固件版本。

Cisco 561 和 562 头戴式耳机按键和 LED

您的头戴式耳机按键用于基本呼叫功能。



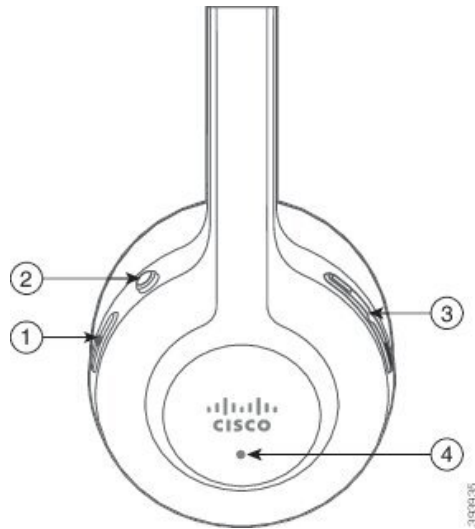

图 18: Cisco 561 和 562 头戴式耳机按键



下表说明 Cisco 561 和 562 头戴式耳机按键。

表 26: Cisco 561 和 562 头戴式耳机按键

号码	名称	说明
1	电源和呼叫按钮 	<p>用于打开和关闭头戴式耳机电源。</p> <p>按住 4 秒时间可打开/关闭头戴式耳机电源。</p> <p>传入呼叫和活动呼叫管理取决于您有一个呼叫还是多个呼叫。</p> <p>一个呼叫：</p> <ul style="list-style-type: none"> 按一次可应答传入呼叫。 按一次可将活动呼叫置于保留状态。再按一次可取回保留的呼叫。 按两次可拒绝来电。 <p>多个呼叫：</p> <ul style="list-style-type: none"> 按一次可将活动呼叫置于保留状态，并应答第二个传入呼叫。 按一次可将当前呼叫置于保留状态，再按一次可恢复呼叫。 按住 2 秒钟可结束当前呼叫，再按一次可恢复保留的呼叫。 按住 2 秒钟可结束活动呼叫，并应答其他来电。 按两次可保持当前呼叫，并拒绝第二个来电。

号码	名称	说明
2	静音按钮 	启用和禁用麦克风。启用头戴式耳机上的静音时： <ul style="list-style-type: none"> • 电话上的静音  按钮将亮起。 • 头戴式耳机底座上的静音  按钮将亮起。（仅适用于多功能底座）
3	音量按钮（  和  ）	调节头戴式耳机音量。
4	LED	显示头戴式耳机状态： <ul style="list-style-type: none"> • 闪烁红色 — 传入呼叫。 • 稳定红色 — 活动呼叫。 • 每隔 6 秒闪烁一次白光 — 头戴式耳机已配对且空闲。 • 闪烁白色 — 固件升级正在进行中或头戴式耳机正在与基站配对。

对 Cisco 561 和 562 头戴式耳机充电

使用头戴式耳机底座对头戴式耳机充电。

过程

将头戴式耳机插入底座的插口中。

底座上的 LED 会指示充电状态。头戴式耳机充满电后，底座上的五个 LED 会显示稳定的白光。如果 LED 未亮起，请从底座拔出头戴式耳机，然后重试。

升级 500 系列头戴式耳机的固件

头戴式耳机连接到电话时，电话会检查头戴式耳机的固件版本。如果有新版本可用，电话会提示您升级头戴式耳机。只有当您处于闲置电话的主屏幕时，头戴式耳机升级提示才会显示。如果系统检测到新版本的固件时您正在使用手机，升级提示会在您于空闲模式下返回主屏幕时显示。



注释 如果您不响应升级提示，则倒计时结束时升级会自动启动。

开始之前

您的管理员需在电话管理网页上为您的头戴式耳机配置升级规则。

过程

步骤 1 看到提示时按电话上的**升级**。

电话屏幕右上角的升级图标会显示头戴式耳机正在升级。升级过程所需的时间因头戴式耳机的型号而异，一般需要 10 到 15 分钟不等。

步骤 2（可选）如果您想要稍后再升级头戴式耳机，请按**延迟**。

系统会每隔 2 小时提醒您一次，直至您开始升级。

Cisco 500 系列头戴式耳机设置

以下情况下，您可以在电话屏幕上测试头戴式耳机，并自定义低音和高音、增益或麦克风音量以及侧音或反馈设置：

- Cisco 520 系列头戴式耳机通过嵌入式 USB 控制器连接到电话。
- Cisco 531 和 532 头戴式耳机通过 USB 适配器连接到电话。
- Cisco 560 系列头戴式耳机标准底座或多功能底座通过 Y 型电缆或 USB 电缆连接到电话。

当您头戴式耳机连接到手机时，系统会提示您设置耳机。如果您忽略头戴式耳机设置提示，也可以从应用程序 > 状态 > 配件访问它。



注释 这些设置存储在嵌入式 USB 控制器、USB 适配器或头戴式耳机底座中，因耳机型号而异。恢复出厂设置不会影响头戴式耳机的设置。

调节头戴式耳机的低音和高音

您可以调整低音和高音以自定义头戴式耳机。如果您希望头戴式耳机呈现十足的低音效果，可调整为柔音设置。如果希望高音更多，可再调整使其趋于明亮设置。

过程

步骤 1 按应用程序。

步骤 2 选择**状态**。

步骤 3 选择**配件**。

步骤 4 导航到**设置 > 扬声器 > 音调**。

步骤 5 按导航群集的向左键或向右键可调节音调。

步骤 6 按**保存应用**和保留您的设置。

调节头戴式耳机麦克风音量

麦克风音量也称为增益。如果您通话时周围充斥着各种响亮和柔和的声音，可以调整增益级别。此设置可调大较小的声音、调小较大的声音，从而让您通过耳机听到的声音保持均衡一致。

过程

- 步骤 1** 按应用程序 。
 - 步骤 2** 选择状态。
 - 步骤 3** 选择配件。
 - 步骤 4** 导航到设置 > 麦克风 > 增益。
 - 步骤 5** 按导航群集的向左键或向右键可调节增益。
 - 步骤 6** 按保存应用和保留您的设置。
-

调节头戴式耳机扬声器反馈

反馈也称为侧音，表示您通过头戴式耳机所听到的自己的声音。您可以调整的侧音级别，或将其关闭，如果您发现分散注意力，在呼叫期间收听您自己的语音。

过程

- 步骤 1** 按应用程序 。
 - 步骤 2** 导航到状态 > 配件 > 设置 > 扬声器 > 侧音。
 - 步骤 3** 按导航群集的向左键或向右键可调节侧音。
侧音默认值为低。
 - 步骤 4** 按设置应用和保留您的设置。
-

测试头戴式耳机麦克风

开始通话之前，您可以检查麦克风是否正常工作。

过程

- 步骤 1** 按应用程序 。
- 步骤 2** 选择状态。
- 步骤 3** 选择配件。
- 步骤 4** 导航到设置 > 麦克风 > 测试。

步骤 5 按录音并对麦克风说话。

更换 Cisco 500 系列头戴式耳机耳垫

头戴式耳机的耳垫是实现其性能的重要组成部分。耳垫可以提供更好的舒适度、牢固性以及音效增强效果。耳垫使用一段时间后，自然会受到磨损，但您可以轻松地更换他们。



注释 Cisco 560 系列头戴式耳机耳垫与 Cisco 520 系列头戴式耳机和 Cisco 530 系列头戴式耳机不兼容。

过程

步骤 1 逆时针旋转旧耳垫。

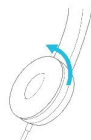

步骤 2 从扬声器中取出旧耳垫。

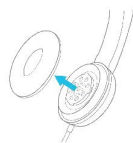

步骤 3 将新耳垫推向扬声器。

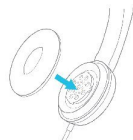

步骤 4 顺时针旋转新耳垫。



Cisco 700 系列头戴式耳机

您可以将 Cisco 700 系列头戴式耳机用于以下 Cisco 多平台 IP 电话：

- Cisco 6871 多平台 IP 电话

Cisco 700 系列头戴式耳机是一款无线头戴式耳机，使用蓝牙连接与 Cisco IP 多平台电话配对。它提供以下功能：

- 语音清晰的可靠音频
- 企业级安全性
- 智能头戴式耳机管理
- 可定制的音频

Cisco 700 系列头戴式耳机支持的头戴式耳机型号为：

- Cisco 730 头戴式耳机

头戴式耳机的固件版本必须 1-7-0-138 或更高版本。

USB 适配器的固件版本必须为 1-3-12 或更高版本。

带 USB 的电话可支持蓝牙硬件保护装置，以提高音频质量并提供稳定的连接。使用带 USB-C 接口的 Cisco 头戴式耳机的用户非常喜欢此功能。

Cisco 730 头戴式耳机

Cisco 730 头戴式耳机是一款无线头戴式耳机，使用蓝牙连接与 Cisco IP 多业务平台电话配对。除了强大的噪音消除和环境音频增强系统之外，头戴式耳机还具备全面的呼叫控制和音乐播放功能，可在繁忙的办公环境中使用。

Cisco 730 头戴式耳机随附 USB 适配器，可与不提供可靠蓝牙解决方案的设备搭配使用。头戴式耳机还可以通过随附的 3.5 mm 电缆和 USB-C 至 USB-A 电缆连接至设备。USB-C 电缆还可用作充电电缆，可以连接到任意充电器。

您可以通过以下任何方式之一连接 Cisco 730 头戴式耳机：

- USB 适配器
- USB-C 电缆
- 3.5 mm 音频电缆

以下呼叫控制功能适用于与 Cisco IP 多业务平台电话配合使用的 Cisco 730 头戴式耳机：

- 应答呼叫
- 结束呼叫
- 调整头戴式耳机音量
- 保留呼叫
- 继续呼叫
- 拒绝呼叫
- 处理多个呼叫

- 将麦克风设置为静音。



注释 只有当头戴式耳机通过 USB 适配器或 USB-C 电缆连接到电话时，这些呼叫控制功能才可用。对于蓝牙连接，仅支持基本的呼叫控制功能（例如应答或终止呼叫），未来版本将全面支持呼叫控制功能。

有关 Cisco 730 头戴式耳机的详细信息，请参阅《Cisco 730 头戴式耳机用户手册》。

Cisco 730 头戴式耳机要求多业务平台固件为 11.3(5) 及更高版本。使用头戴式耳机之前，请将您的电话升级到最新固件版本。

要检查您的电话型号和固件版本，按 **应用程序**  并选择 **状态 > 产品信息**。**产品名称** 字段将显示您的电话型号。**软件版本** 字段显示已安装的负载，您可以在其中获取固件版本。

升级 730 头戴式耳机固件

头戴式耳机连接到电话时，电话会检查头戴式耳机的固件版本。如果有新版本可用，电话会提示您升级头戴式耳机。只有当您处于闲置电话的主屏幕时，头戴式耳机升级提示才会显示。如果系统检测到新版本的固件时您正在使用手机，升级提示会在您于空闲模式下返回主屏幕时显示。



注释 如果您不响应升级提示，则倒计时结束时升级会自动启动。

开始之前

- 您的管理员需在电话管理网页上为您的头戴式耳机配置升级规则。
- 您的电话处于空闲状态。

过程

步骤 1 返回或进入电话主屏幕。

步骤 2 使用 USB-C 电缆将头戴式耳机连接到电话。

注释 头戴式耳机只能通过 USB-C 连接进行升级。

步骤 3 看到提示时按电话上的 **升级**。

电话屏幕右上角的升级图标  会显示头戴式耳机正在升级。升级过程所需的时间因头戴式耳机的型号而异，一般需要 10 到 15 分钟不等。

步骤 4 （可选）如果您想要稍后再升级头戴式耳机，请按 **延迟**。

系统会每隔 2 小时提醒您一次，直至您开始升级。

在电话上查找 730 头戴式耳机的详细信息

您可以在电话上查找有关 Cisco 730 头戴式耳机的名称、型号、序列号和固件版本的信息。

开始之前

- 确保头戴式耳机的固件版本为 1-7-0-138 或更高版本。
要升级头戴式耳机的固件，请参阅[升级 730 头戴式耳机固件](#)，第 185 页。
- 确保头戴式耳机 USB 适配器的固件版本为 1-3-12 或更高版本。
有关如何升级适配器的详细信息，请联系头戴式耳机支持人员。

过程

步骤 1 按应用程序 。

步骤 2 选择状态 > 配件。

菜单即会显示已连接到电话的配件。

步骤 3 从配件菜单高亮显示 **Cisco 730 头戴式耳机**。

如果该菜单显示的是 **Cisco USB HD 适配器**，表示头戴式耳机不会与电话配对。您可以继续下一步来查找有关 USB 适配器的详细信息。

步骤 4 按详细信息。

步骤 5 按后退键退出。

Cisco Headset 720

连接 Cisco 720 头戴式耳机

你需要将头戴式耳机连接至电话。

开始之前

您的管理员已启用外部设备清单。

过程

步骤 1 将头戴式耳机的 USB 线缆或 USB 适配器插入电话。

连接后，电话屏幕将显示 **Cisco 头戴式耳机** 消息。屏幕上还会显示取消软键。

步骤 2 （可选） 导航到 **应用程序 > 状态 > 配件** 以检查配件列表下的头戴式耳机名称。

步骤 3 （可选） 单击 **详细信息** 以查看头戴式耳机详细信息。

使用适配器连接头戴式耳机：

- 电话与头戴式耳机配对并连接后，您可以查看头戴式耳机和适配器的详细信息。电话显示的头戴式耳机详细信息包括 **名称、型号、序列号和固件**。电话显示的适配器详细信息包括 **型号、序列号和固件**。

当电话与头戴式耳机取消配对或断开连接时，只会显示 **Cisco USB HD 适配器** 详细信息。

使用 USB 连接头戴式耳机：

- 电话与头戴式耳机配对并连接后，将显示设备名称。
- 单击 **详细信息** 软键时，您将看到 **名称、型号、序列号和固件**。

步骤 4 将头戴式耳机从电话中拔出。

电话将显示 **配件已断开连接**。在配件列表下，头戴式耳机将被移除。

720 头戴式耳机控件 - Webex

下图所示显示了 Cisco 720 系列头戴式耳机的控制器和 LED。



表 27: Cisco 720 系列头戴式耳机按键

号码	符号	按键	操作
1		静音	将呼叫静音和取消静音。
2		调高音量	调高音量。
3		Webex 按键 注释 当您不使用电话，而是通过 Webex 应用程序来使用系统时，则可以使用此按键。	应答、结束、拒绝、保留和恢复呼叫。 当您头戴式耳机连接到系统时，使用 Webex 按键将应用程序置于桌面顶部，或者加入即将召开的 Webex 会议。 在未通话时打开和关闭忙闲指示灯。
4		音量减小	调低音量。
5		多功能按键	您可以通过 Cisco Headsets 应用程序来选择要使用的按键配置。 <ul style="list-style-type: none"> • 播放、暂停和跳过音频播放。 • 激活您的移动助理。
6		静音按键	在通话过程中静音和取消静音麦克风。

720 头戴式耳机控件 - Teams

下图显示了 Cisco 720 系列头戴式耳机的控制。



表 28: Cisco 720 系列头戴式耳机按键

号码	符号	按键	操作
1		电源/蓝牙开关	<ul style="list-style-type: none"> 打开和关闭头戴式耳机。 将头戴式耳机配对。
2		调高音量	调高音量。
3		Microsoft Teams 按键 注释 当您不使用电话，而是通过 Teams 应用程序来使用系统时，则可以使用此按键。	<ul style="list-style-type: none"> 应答、结束、拒绝、保留和恢复呼叫。 在将头戴式耳机连接到系统时，请使用 Teams 按键将 Teams 应用程序调到桌面屏幕顶部，或者加入即将举行的 Teams 会议。
4		音量减小	调低音量。
5		多功能按键	以下任一项： <ul style="list-style-type: none"> 控制音乐播放。 激活您的移动助理。
6		静音	将呼叫静音和取消静音。

对头戴式耳机静音或取消静音

您可以通过两种不同方式将头戴式耳机静音或取消静音。

- 按静音键设为静音或取消静音。
- 要设置强制静音和非强制静音，请抬起或放下头戴式耳机吊杆。

有关详细信息，请参阅：[使用头戴式耳机吊杆静音或取消静音（320 头戴式耳机和 720 头戴式耳机）](#)，第 190 页。



注释 按电话上的静音键将电话静音或取消静音。

使用头戴式耳机吊杆静音或取消静音（320 头戴式耳机和 720 头戴式耳机）

当头戴式耳机吊杆降低或上升时，下表将列出结果：

头戴式耳机吊杆状态	当前状态	操作	结果
强制静音	已静音	放下头戴式耳机吊杆至非强制静音位置	已取消静音
非强制静音	已静音	抬起头戴式耳机吊杆至强制静音位置	已静音
	已取消静音		已静音



注释 如果头戴式耳机被强制静音，则电话也会被强制静音。

- 如果头戴式耳机被强制静音，并且您降低头戴式耳机的吊杆，则静音状态将变为取消静音。
- 如果头戴式耳机未被强制静音，并且您抬起头戴式耳机的吊杆，则静音状态将变为已静音。

头戴式耳机或电话静音切换（320 头戴式耳机和 720 头戴式耳机）

下表列出了按头戴式耳机或电话静音键时静音状态的变化：

头戴式耳机吊杆状态	当前状态	操作	结果
强制静音	已静音	按头戴式耳机或电话的静音切换	已静音
非强制静音	已静音		已取消静音
	已取消静音		已静音



注释 如果头戴式耳机被强制静音，则电话也会被强制静音。

- 如果头戴式耳机杆被强制静音，并且您按下头戴式耳机或电话静音开关，则静音状态将保持静音。
- 如果头戴式耳机杆被强制静音，并且您按下头戴式耳机或电话静音开关，则静音状态将变化。

头戴式耳机与电话之间的静音同步失败（320 头戴式耳机和 720 头戴式耳机）

问题

头戴式耳机和电话之间的静音状态不会同步。

原因

- 电话处于空闲状态时。
- 电话处于保留状态时。
- 电话拨号时。
- 电话振铃时。
- “当前呼叫处于活动状态，音频路径为头戴式耳机”条件不符合要求时。

因此，按静音和取消静音按键没有任何影响。

解决方案

- 验证您的头戴式耳机是否已连接到电话，仅有一部电话。
- 验证呼叫是否处于活动状态（而非振铃、拨号或保留状态）。
- 验证头戴式耳机是否是您的电话的音频路径。
- 验证头戴式耳机上的强制静音设置是否处于活动状态。

第三方头戴式耳机

Cisco Systems 对与 Cisco IP 电话配合使用的第三方头戴式耳机执行了内部测试。但思科不会对头戴式耳机或听筒供应商提供的产品进行认证或提供支持。

头戴式耳机使用 USB 或辅助端口连接到您的电话。根据头戴式耳机型号，您必须调整电话音频设置以获得最佳音频体验，包括头戴式耳机侧音设置。

如果您有第三方头戴式耳机且您应用新的侧音设置，请等待一分钟再重新启动电话，以便设置存储到闪存中。

电话可减少头戴式耳机麦克风检测到的一些背景噪音。您可以使用消噪头戴式耳机，进一步降低背景噪音并改善整体音频质量。

如果考虑使用第三方头戴式耳机，我们建议使用高质量的外部设备：例如使用可以屏蔽不必要无线射频 (RF) 和音频 (AF) 信号的头戴式耳机。由于通话质量取决于头戴式耳机的质量以及它们与移动电话和双向无线电等其他设备的接近程度，因此仍可能会出现少许噪音或回音。远程方中任一方或双方以及 Cisco IP 电话用户可能听到一声嗡嗡声。很多外部因素都可能引起嗡嗡声；例如电灯、电动机、大屏幕 PC 显示器等。



注释 有时，使用本地外接电源或馈电器可减少或消除嗡嗡声。

由于 Cisco IP 电话的部署位置存在环境和硬件不一致性，这就意味着没有适用于所有环境的唯一头戴式耳机解决方案。

我们建议客户在决定购买并大规模部署头戴式耳机之前，首先在目标环境中测试头戴式耳机，以确定其性能。

一次只能使用一个头戴式耳机。最近连接的头戴式耳机为活动头戴式耳机。

音频质量

除物理、机械和技术性能外，头戴式耳机的音频部分必须为用户和远程呼叫方提供优良的音质。音质好坏取决于主观感受，因此我们无法对任何第三方头戴式耳机的性能作出保证。但据报告显示，业界领先的头戴式耳机厂商所生产的多种头戴式耳机配合 Cisco IP 电话使用时表现非常出色。

思科不建议也不使用其产品测试任何第三方头戴式耳机。有关任何第三方头戴式耳机对于思科产品支持的信息，请转至制造商的网站。

思科使用 Cisco IP 电话测试 Cisco 头戴式耳机。有关 Cisco 头戴式耳机和 Cisco IP 电话支持的详细信息，请参阅<https://www.cisco.com/c/en/us/products/collaboration-endpoints/headsets/index.html>。

有线头戴式耳机

有线头戴式耳机支持所有 Cisco IP 电话功能，包括音量和静音按键。这些按键可调节耳机音量并从头戴式耳机麦克风将语音静音。

安装有有线头戴式耳机时，确保将电缆压入电话中的电缆槽。



注意 未将电缆压入电话中的电缆槽可能会导致电缆受损。

标准头戴式耳机

标准头戴式耳机可以配合桌面电话使用。标准头戴式耳机可通过 RJ 型连接器插入电话的背面。

连接标准头戴式耳机

过程

将头戴式耳机插入电话背面的插孔中，然后将电缆按入电缆槽。

图 19: 标准头戴式耳机的连接

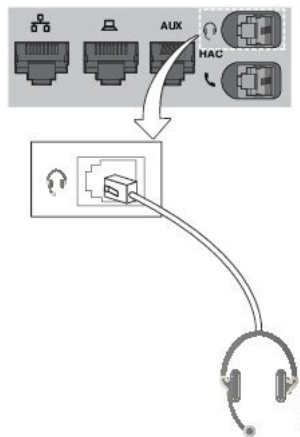

注意 未将电缆压入电话中的电缆槽可能会损坏电话内部的印刷电路板。电缆槽可减少连接器和印刷电路板上的负担。

USB 头戴式耳机

如果您的电话有 USB 端口，您可以使用 USB 头戴式耳机进行通话。

有关支持的头戴式耳机列表，请参阅 [Unified Communications 终端和客户端配件](#)。未列出的 USB 头戴式耳机在连接到 USB 端口后可能无法正常工作。有关详细信息，请参阅 USB 头戴式耳机制造商提供的文档。

连接 USB 头戴式耳机

在将 USB 头戴式耳机与您的电话一起使用时，请谨记以下事项：

- 一次只能使用一个头戴式耳机。最近连接的头戴式耳机为活动头戴式耳机。
- 如果您在活动呼叫中并拔掉 USB 头戴式耳机，则音频路径不会自动更改。您需要按**免持话筒**按键或拿起听筒。

过程

将 USB 头戴式耳机插入电话上的 USB 端口中。

电子摘挂机头戴式耳机

电子摘挂机头戴式耳机使用基站和无线头戴式耳机。基站插入到您的电话头戴式耳机插孔中。安装头戴式耳机后，您的管理员需要在电话网页上启用它。

Cisco 6851、6861 和 6871 多业务平台 IP 电话支持电子摘挂机头戴式耳机。Cisco 6821 和 6841 多业务平台 IP 电话不支持这些耳机。

呼叫时切换头戴式耳机

您可以将模拟头戴式耳机和 USB 头戴式耳机同时连接到您的电话。但是，一次只能使用一个头戴式耳机。

将多个头戴式耳机连接到电话时，您可以在通话期间通过按电话上的**头戴式耳机**按键在头戴式耳机之间切换。尽管电话已连接到多个设备，但您会看到按以下优先级顺序选择特定头戴式耳机作为首选音频设备：

- 当您将 USB 头戴式耳机和模拟头戴式耳机连接到电话时，可以将 USB 头戴式耳机设为首选音频设备。
- 当您只将模拟头戴式耳机连接到电话时，模拟头戴式耳机将用作首选音频设备。

过程

步骤 1 发出或应答呼叫之前，请按**头戴式耳机**。

步骤 2 （可选）如果您发出呼叫，请拨打号码。







Cisco 6800 系列按键扩展模块设置概述

Cisco 6851 多业务平台 IP 电话仅支持一个按键扩展模块。按键扩展模块提供 14 条线路或预设按键以及两个页面。每个页面包含 14 条线路或按键。



按键扩展模块的按键和硬件

下表介绍按键扩展模块的功能。

1	LCD 屏幕 — 显示电话号码、名称和图标。图标指示线路状态和分配给该线路的电话服务。
2	<p>带指示灯的按键 — 14 个按键。每个按键对应一条线路（和电话上的相同）。每个按键下的指示灯指示对应线路的状态，如下所述：</p> <ul style="list-style-type: none"> •  指示灯灭 — 未配置按键。 •  绿色稳定 — 已正确配置并成功注册线路，且线路处于空闲状态。 •  红色稳定 — 线路正在使用中，有活动呼叫或有暂留呼叫。 •  琥珀色闪烁/稳定 — 设置此功能时出现配置错误。
3	<p>页面按键 — 2 个按键。第 1 页的按键标记为 1，第 2 页的按键标记为 2。每个按键中的指示灯指示页面的状态，如下所述：</p> <ul style="list-style-type: none"> •  绿色稳定 — 页面在视图中。 •  指示灯灭 — 页面不在视图中。 •  琥珀色稳定 — 页面不在视图中，但该页面上有一个或多个警报呼叫。

按键扩展模块电源信息

电话使用 RJ9 插座连接到按键扩展模块。按键扩展模块要求电话使用以太网供电 (PoE) 或 Cisco 6800 IP 电话电源适配器。按键扩展模块从电话分走 9V DC，5W。

表 29: 电源兼容性表

配置	802.3af 以太网供电 (PoE)	802.3at PoE	Cisco 6800 IP 电话电源适配器
6851，带 1 个扩展模块	是	是	是

查找关于电话按键扩展模块的信息

您的管理员可能会要求提供关于添加到您电话的按键扩展模块的信息。此信息出于故障排除目的的唯一标识按键扩展模块。

过程

步骤 1 按应用程序 。

步骤 2 选择状态 > 配件。

步骤 3 选择话务台装置 1。

步骤 4 按详细信息。

在配件详细信息屏幕中，您可看到以下详细信息：

- **名称：**显示分配给按键扩展模块的名称。
 - **装置已启用：**如果连接的按键扩展模块已启用或已禁用，则分别显示“是”或“否”。
 - **装置在线：**如果连接的按键扩展模块在线或离线，则分别显示“是”或“否”。
 - **硬件版本：**显示按键扩展模块的硬件版本。
 - **软件版本：**显示按键扩展模块中安装的软件版本。
 - **VID：**表示从其发送出站呼叫的主叫电话上的分机。
 - **序列号：**显示按键扩展模块的序列号。
 - **产品名称：**显示分配给按键扩展模块的名称。
 - **说明：**显示按键扩展模块的说明。例如，Cisco IP 电话 6800 按键扩展模块。
-

查看按键扩展模块的 UDI 信息

您可以查看按键扩展模块的唯一设备标识符 (UDI) 信息。UDI 信息包括：

- 产品名称 (PID)
- 产品版本 ID (VID)
- 序列号 (SN)

过程

步骤 1 按应用程序 。

步骤 2 选择状态 > 配件 > 话务台设备 n。

调整按键扩展模块的对比度

您可以调整按键扩展模块屏幕的对比度以使屏幕更易于阅读。

过程

步骤 1 按应用程序 。

步骤 2 选择用户首选项 > 话务台首选项。

步骤 3 选择对比度级别。

步骤 4 按导航群集的上部键可增加对比度，或按下部键可降低对比度。

步骤 5 按保存可保存对比度级别。

从电话更改按键扩展模块的显示模式

过程

步骤 1 按应用程序 。

步骤 2 选择用户首选项 > 话务台首选项。

步骤 3 选择显示模式。

步骤 4 按导航群集的选择按键可选择显示模式。

选项包括：

- 两者
- 名称
- 分机

步骤 5 按保存可保存显示模式。

向按键扩展模块线路键添加功能或菜单快捷方式

在使用菜单快捷方式或功能配置完按键扩展模块上的线路键后，您可以按所配置的线路键打开菜单或访问功能。

开始之前

您的管理员必须在电话上启用此功能。

过程

步骤 1 按住线路键 2 秒钟。此时可用功能列表将显示。

步骤 2 根据需要执行以下操作：

- 从列表中选择一项功能以将其添加到线路键。
- 从菜单快捷方式列表中选择一项菜单项以将其添加到线路键。

步骤 3 按设置。

从按键扩展模块线路键删除功能或菜单快捷方式

过程

步骤 1 按住按键扩展模块上的线路键 2 秒钟。此时功能列表将显示。

步骤 2 从列表中选择无，然后按设置。

壁挂式套件

壁挂式套件组件

您可以将电话安装在墙上。

- Cisco IP Phone 6821 多平台电话使用市面有售的墙壁固定板。
- Cisco 6841、6851 和 6861 多业务平台 IP 电话使用 Cisco 6800 系列多业务平台 IP 电话壁挂式套件。

图 20: Cisco 6800 系列多业务平台 IP 电话壁挂式套件

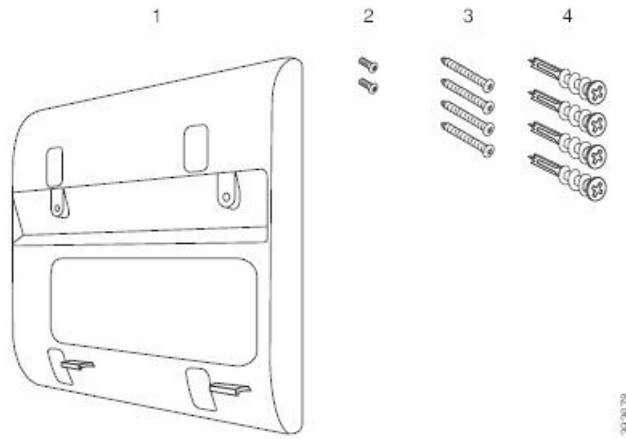

套件由以下组件组成:

- 壁挂支架
- 两个 M3-7L 螺钉
- 四个 M4-25L 螺钉
- 四个干式墙铆钉

相关主题

[将 Cisco IP Phone 6821 多平台电话 安装在墙上](#)，第 199 页

[使用壁挂式套件安装 Cisco 6841、6851、6861 或 6871 IP 电话](#)，第 204 页

将 Cisco IP Phone 6821 多平台电话 安装在墙上

开始之前

您可以利用附带 RJ-45 连接器开口的标准电话墙壁固定板，将 Cisco IP Phone 6821 多平台电话安装在墙上。思科建议使用 Leviton 墙壁固定板（Leviton 型号：4108W-OSP）将电话安装在墙上。

下图显示了安装电话所需的物品列表。

图 21: Leviton 墙壁固定板

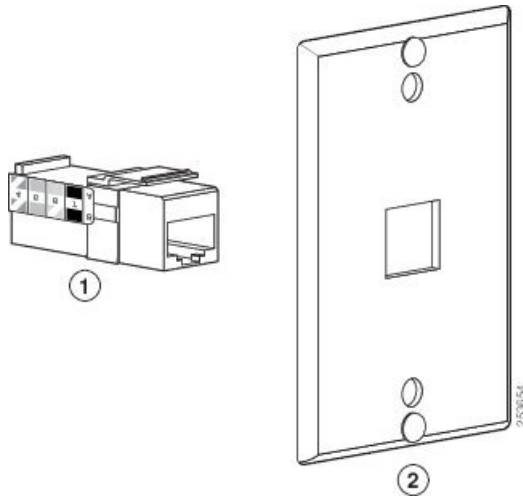

1	RJ45 连接器	2	Leviton 墙壁固定板
---	----------	---	---------------

过程

步骤 1 如果需要使用电源适配器，确保将适配器从电话接到电源插座。

步骤 2 请遵照制造商的说明安装墙壁固定板，并将墙壁固定板 RJ45 连接器接到 LAN。

步骤 3 下图所示为将 LAN 线缆（RJ45 连接器）插入电话底部的电话插孔。

图 22: RJ45 连接器插入电话插孔

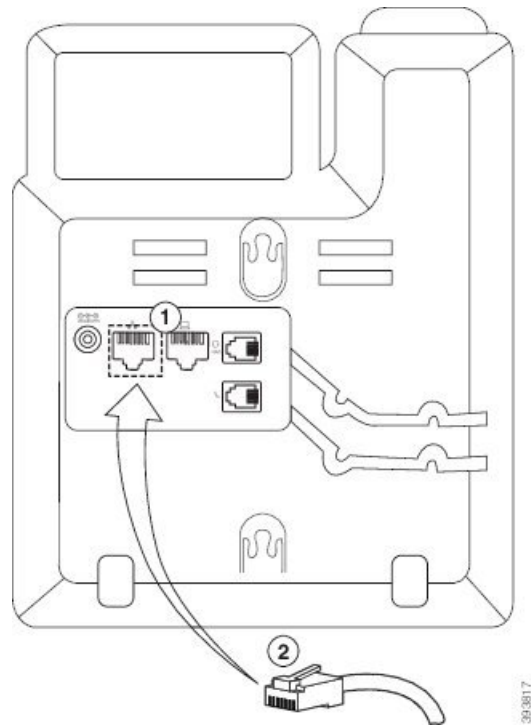

1	电话上的网络端口
2	RJ45 连接器

步骤 4 如下图所示，将 RJ45 连接器插入墙壁固定板的电话插孔。

图 23: RJ45 连接器插入墙壁固定板插孔

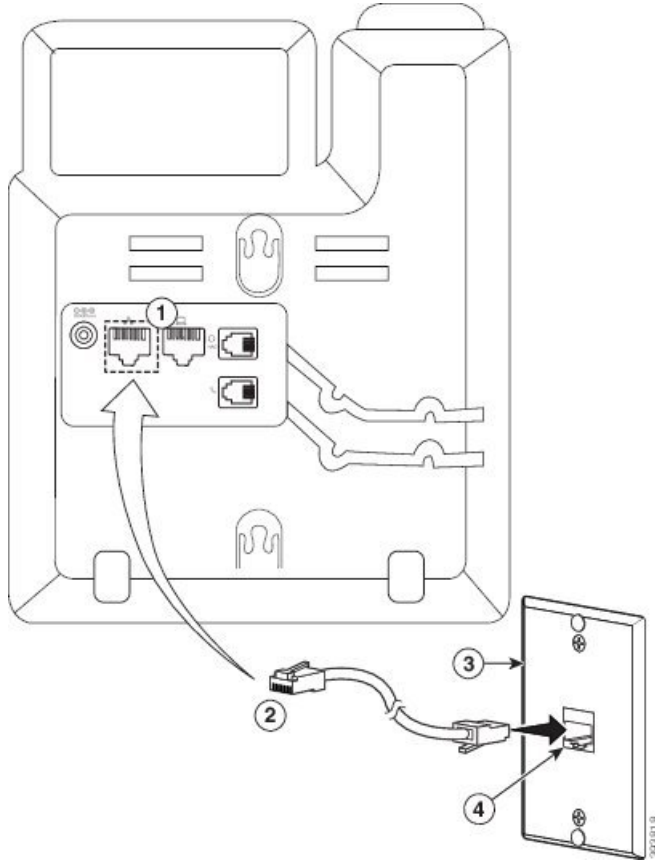

1	电话上的网络端口	3	墙壁固定板
2	RJ45 连接器	4	墙壁固定板上的网络端口

步骤 5 将 LAN 电缆压入其中一个电缆槽。

步骤 6 (可选) 如果不使用 PoE, 将电源适配器插入电话和电源插座, 并将电源线压入其他电缆槽。

步骤 7 如下图所示, 让电话上的安装孔滑入墙壁固定板的插针。

图 24: 安装孔

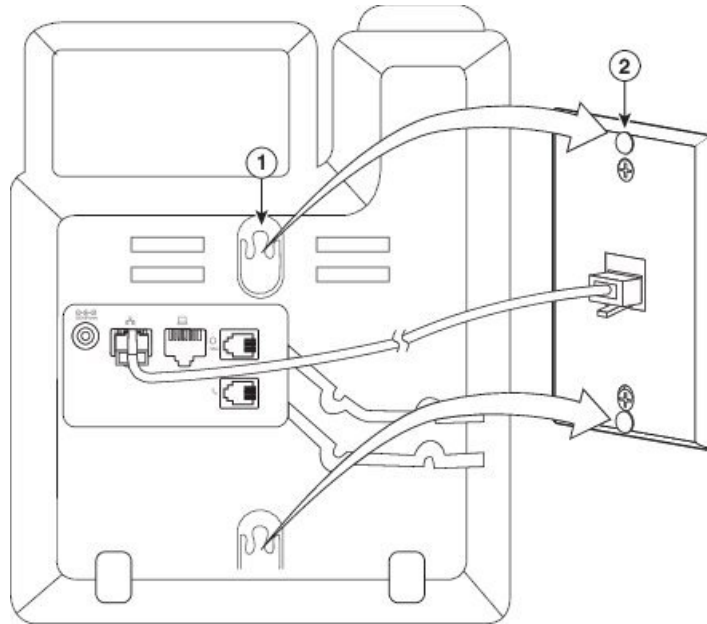

1	电话上的安装孔
2	墙壁固定板上的墙壁固定插针

步骤 8 稳固地将电话滑入下图所示的位置:

图 25: 滑动 IP 电话

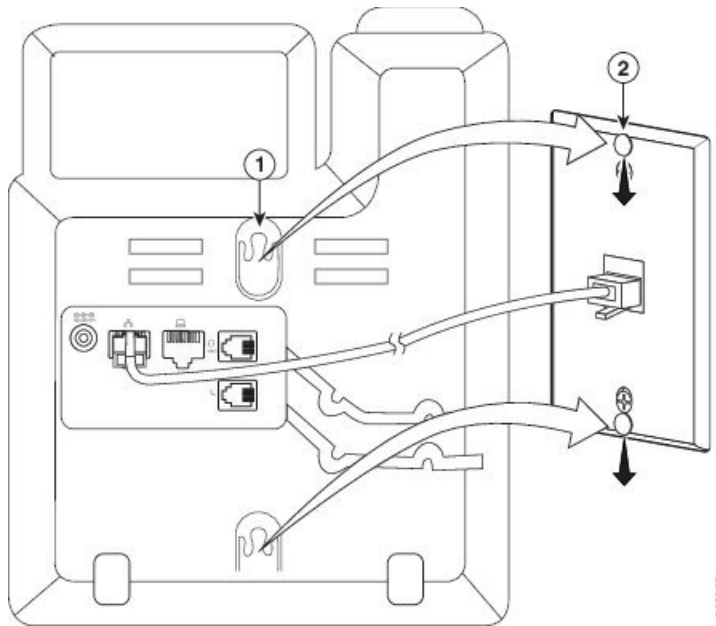

相关主题

[调整听筒座](#)，第 208 页

使用壁挂式套件安装 Cisco 6841、6851、6861 或 6871 IP 电话

可以在大多数表面安装壁挂式套件，包括混凝土表面、砖砌表面以及类似的硬表面。要在水泥表面、砖砌表面或类似的硬表面上安装该套件，您必须提供适用于墙面的螺钉和膨胀螺栓。

开始之前

您需要以下工具：

- 2 号十字头螺丝刀
- 级别
- 铅笔

如果当前没有以太网插孔，您还必须在所需位置为电话安装以太网插孔。此插孔必须正确布线才能进行以太网连接。不能使用常规的电话插孔。

如果电话是 Cisco 6841 或 6861 IP 电话，您需要靠近电话的电源插座。如果电话是 Cisco 6821、6851 或 6871 IP 电话，您需要靠近电话的电源插座，或者需要 LAN 来提供以太网供电 (PoE)。

过程

- 步骤 1** 将支架靠在墙壁上，槽口向下。
- 步骤 2** 使用水平仪确保支架是齐平的。
- 步骤 3** 使用铅笔标记螺孔的位置。
- 步骤 4** 通过铅笔标记找准膨胀螺栓的中心位置，使用 2 号十字头螺丝刀将膨胀螺栓按入墙壁。沿顺时针方向将膨胀螺栓旋入墙壁中，直到齐平。
- 步骤 5** 使用随附的 M4-25L 螺钉和 2 号十字头螺丝刀将支架通过膨胀螺栓固定到墙壁上。

您应拧紧螺钉使支架固定到墙壁，但可以滑出。

下图显示步骤 1 至 5。

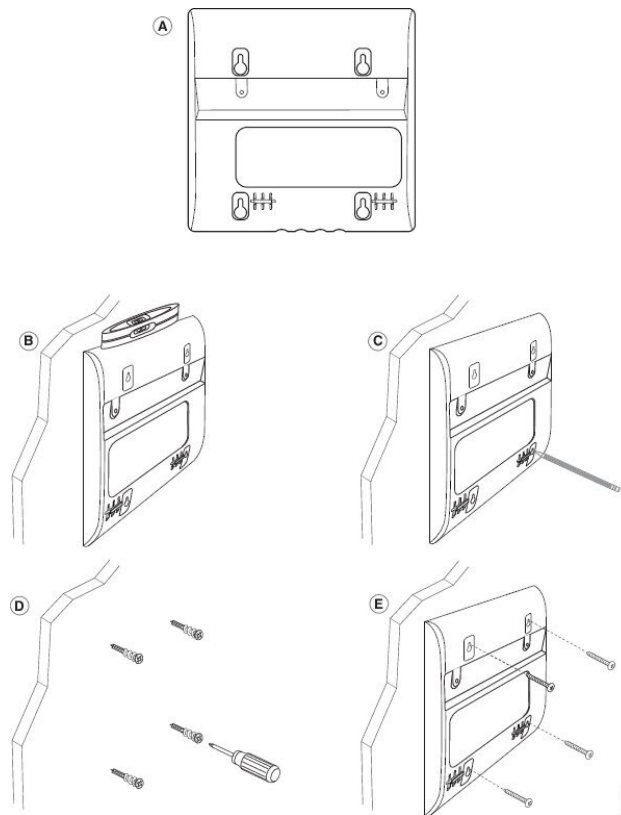

- 步骤 6** 如果电话正在使用中，请从电话拔下 LAN 和电源线。
听筒电缆需要连接到电话并装入电缆槽中。
- 步骤 7** 从墙上取下壁挂支架，并将其置于电话背面，使支架装入电话背面凹槽。

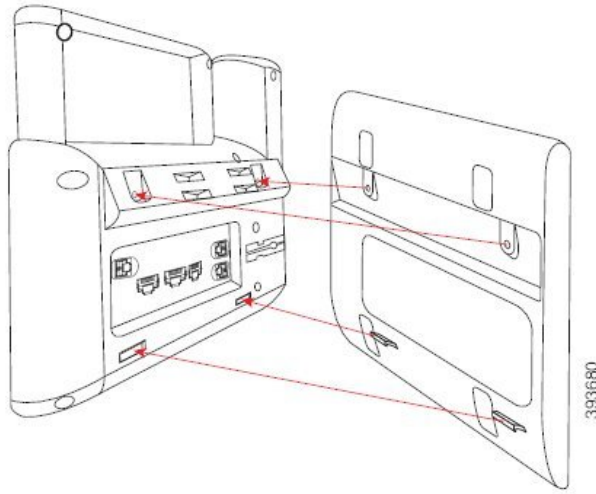

确保听筒电缆如下所示，位于电话和支架之间。

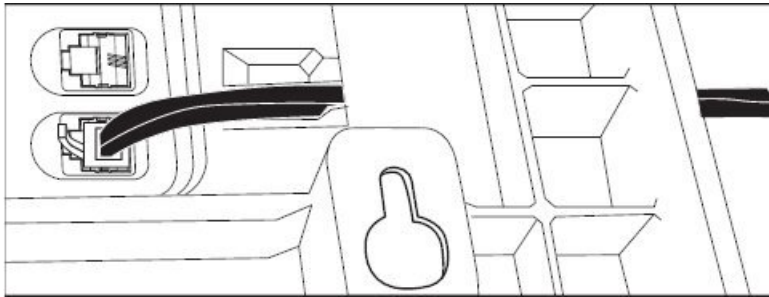

步骤 8 使用随附的 M3-7L 螺钉将支架连接到电话。

步骤 9 如果您使用的电源适配器，将适配器插入电话并从支架底部最近的槽口穿出电缆。

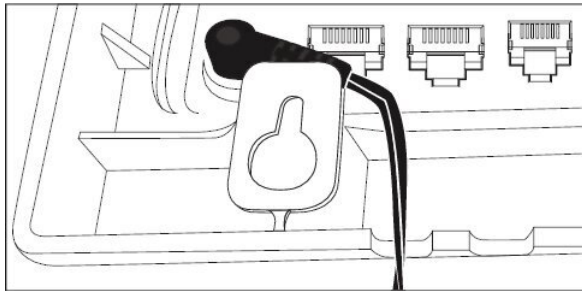

步骤 10 将 LAN 电缆插入电话并将电缆从支架底部的槽口穿出。

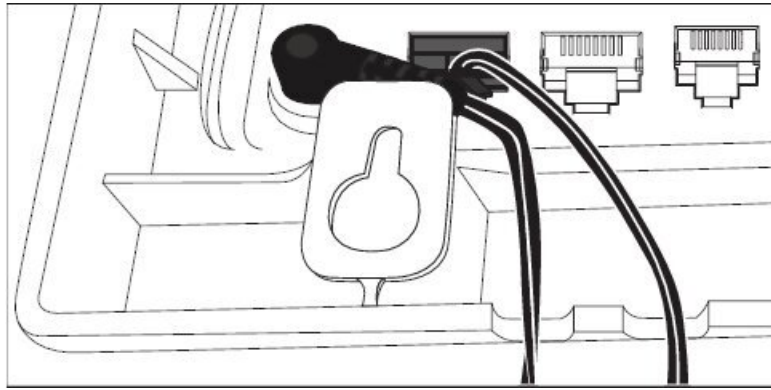

步骤 11 将支架置于墙壁螺钉上，向下拉动电话直至其牢靠装入。您可能需要取下电话并松开或拧紧墙上螺钉，以使电话和支架稳定。

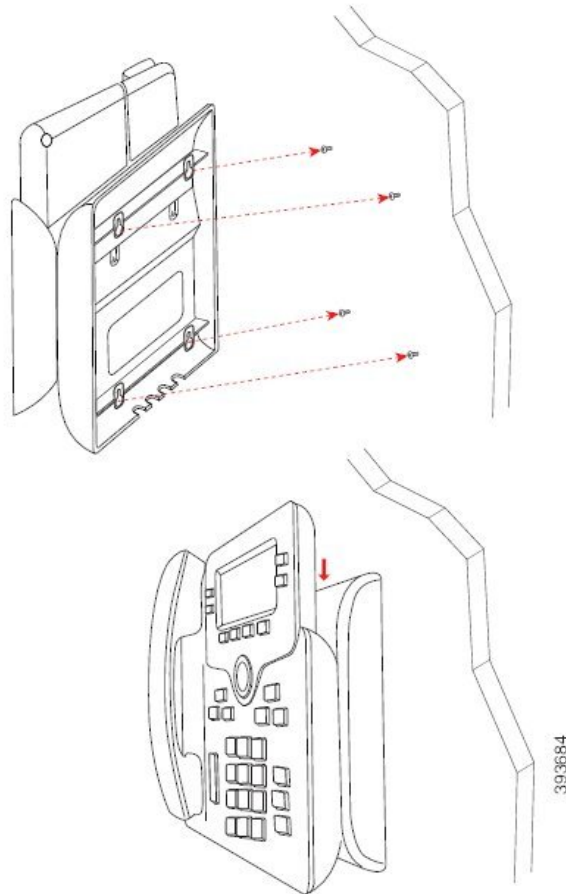

步骤 12 将 LAN 电缆插入 LAN 插座。

步骤 13 如果您使用外部电源，请将电源适配器插入电源插座。

下一步做什么

您可以调整电话，以确保听筒不会从听筒座掉下来。请参阅：[调整听筒座，第 208 页](#)。

相关主题

[调整听筒座，第 208 页](#)

调整听筒座

对于安装在墙壁上或者听筒太容易滑出听筒座的电话，您可能需要调整听筒座以确保接收器不会滑出听筒支架。

图 26: 调整听筒座

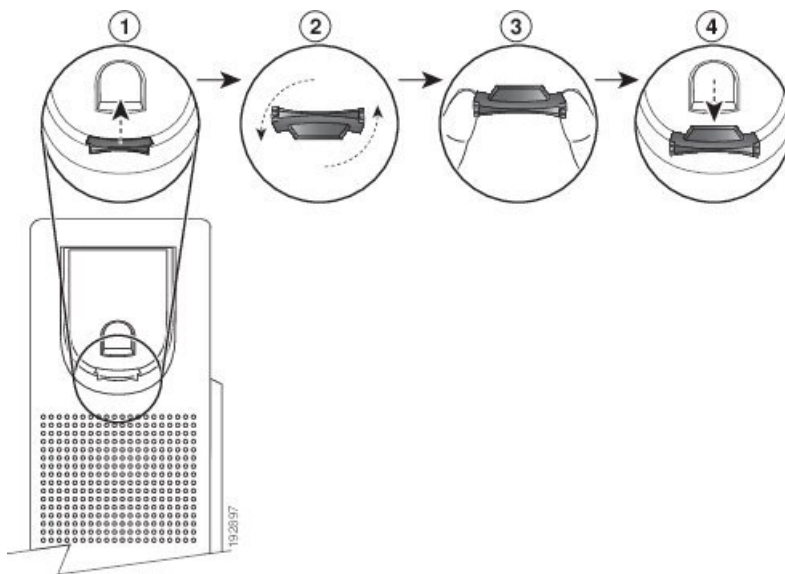

过程

步骤 1 将听筒从支架上取下，然后将塑料卡舌从听筒座中拉出。

步骤 2 将卡舌旋转 180 度。

步骤 3 用两根手指拿住卡舌，使角切口面向自己。

步骤 4 将卡舌对准支架中的插槽，然后均匀用力将卡舌压入到插槽中。旋转后的卡舌会从顶部凸起一块。

步骤 5 将听筒放回听筒座。



第 8 章

产品安全与安全性

- [安全和性能信息](#)，第 209 页
- [合规性声明](#)，第 211 页
- [FCC 遵从性声明](#)，第 216 页
- [思科产品安全概述](#)，第 216 页
- [重要在线信息](#)，第 217 页

安全和性能信息

停电

通过电话请求应急服务需要电话获取电源。如果电源中断，在电源恢复之前，服务或紧急呼叫服务拨号将无法正常工作。如果发生电源故障或中断，您可能需要或重新配置设备才能使用服务或紧急呼叫服务拨号。

管制范围

此电话的无线射频(RF)针对特定管制范围而配置。如果您在特定管制范围之外使用此电话，电话将无法正常工作，并且可能会违反当地法规。

听筒的射频 (RF) 由基站控制。基站配置用于特定的管制范围。如果您在特定管制范围之外使用此系统，系统将无法正常工作，并且可能会违反当地法规。

医疗保健环境

本产品并非医疗设备并且可能使用未经许可的频段，容易受到其他设备或装置的干扰。

外部设备

我们建议您使用可以屏蔽不必要的无线射频 (RF) 和音频 (AF) 信号的高品质外部设备。外部设备包括头戴式耳机、电缆和连接器。

由于通话质量取决于这些设备的质量以及它们与移动电话或双向无线电等其他设备的距离，因此仍可能会出现少许噪音。在这些情况下，我们建议您采取以下一项或多项措施：

- 移动外部设备，使其远离 RF 或 AF 信号源。
- 使外部设备的缆线布置远离 RF 或 AF 信号源。
- 对外部设备使用屏蔽电缆，或者使用屏蔽性能好并带有接头的电缆。
- 缩短外部设备电缆的长度。
- 在外部设备的电缆上加装铁氧体磁芯或其它类似元件。

Cisco 不能保证外部设备、电缆和连接器的性能。



注意 在欧盟各国，只能使用完全符合 EMC 指令 [89/336/EC] 要求的外置扬声器、麦克风和头戴式耳机。

蓝牙无线头戴式耳机性能

如果头戴式耳机支持蓝牙，则 Cisco IP 电话支持第 2 代蓝牙技术。蓝牙能够在 30 英尺（10 米）的范围内实现低带宽的无线连接。范围为 3 到 6 英尺（1 到 2 米）时性能最佳。您最多可以连接五副头戴式耳机，但是只有最后连接的一个会用作默认耳机。

由于可能会出现干扰问题，我们建议您将 802.11b/g 设备、蓝牙设备、微波炉和大型金属物体移离无线头戴式耳机。

蓝牙无线头戴式耳机无需位于电话的直达视距内。但某些屏障（例如墙或门以及来自其他电子设备的干扰）可能会影响连接。

电话供电方式

您可以通过以下方式之一为电话供电：

- 使用电话随附的电源适配器。
- 如果您的电话支持以太网供电 (PoE)，您可以将电话插入网络中。将以太网电缆插入以太网电话端口  和网络中。

如果不确定您的网络是否支持 PoE，请咨询管理员。

网络拥塞期间的电话行为

任何降低网络性能的因素都会影响电话音频质量，且在某些情况下，会导致呼叫掉线。造成网络性能降低的原因包括但不限于以下活动：

- 管理工作，例如内部端口扫描和安全性扫描。
- 您的网络上发生的攻击，例如阻断服务攻击。

UL 警告

连接到此设备的 LAN/以太网电缆或其它电缆不应该延伸到建筑物之外。

能源之星



以下电话有能源之星认证：

- Cisco IP Phone 6821 多平台电话
- Cisco IP Phone 6841 多平台电话
- Cisco IP Phone 6851 多平台电话
- Cisco IP Phone 6861 多平台电话
- Cisco 6871 多平台 IP 电话

未在上述列表中列出的电话型号未经认证。

合规性声明

针对欧盟的合规性声明

CE 标记

设备和包装上印有以下 CE 标记。



针对欧盟的 RF 辐射声明

此设备已经过评估并证实符合 EU EMF Directive 2014/53/EU 的规定。

针对美国的合规性声明

第 15 部分无线电设备



注意 在使用 Cisco 提供的天线时，第 15 部分无线电设备以非干扰方式与以此频率工作的其他设备一起工作。表明产品未经 Cisco 明确批准的任何更改或修改，包括使用非 Cisco 天线，均会导致用户无权操作此设备。

针对加拿大的合规性声明

此设备符合加拿大工业部的免许可证 RSS 标准。操作必须符合以下两个条件：(1) 设备不得导致干扰，并且 (2) 设备必须能够承受任何干扰，包括可能导致设备意外操作的干扰。使用此电话时，可能无法保证通信隐私。

本产品符合加拿大创新、科学和经济发展部的适用技术规格。

Avis de Conformité Canadien

Cet appareil est conforme aux normes RSS exemptes de licence RSS d' Industry Canada. Le fonctionnement de cet appareil est soumis à deux conditions : (1) ce périphérique ne doit pas causer d'interférence et (2) ce périphérique doit supporter les interférences, y compris celles susceptibles d'entraîner un fonctionnement non souhaitable de l'appareil. La protection des communications ne peut pas être assurée lors de l'utilisation de ce téléphone.

Le présent produit est conforme aux spécifications techniques applicables d'Innovation, Sciences et Développement économique Canada.

设备符合 RSS 102 第 2.5 节中常规评估限制的豁免，并符合 RSS-102 射频暴露的要求，用户可以获取加拿大关于射频暴露和合规的信息。Le dispositif rencontre l'exemption des limites courantes d'évaluation dans la section 2.5 de RSS 102 et la conformité à l'exposition de RSS-102 rf, utilisateurs peut obtenir l'information canadienne sur l'exposition et la conformité de rf.

此发射器不得与任何其他天线或发射器位于同一位置或共同使用。本设备安装时应当与散热器保持最少 20 厘米的距离，在操作本设备时您的身体与设备之间也应该最少保持同等距离。

Cet émetteur ne doit pas être Co-placé ou ne fonctionnant en même temps qu'aucune autre antenne ou émetteur. Cet équipement devrait être installé et actionné avec une distance minimum de 20 centimètres entre le radiateur et votre corps.

工作频段在 5150 - 5250 MHz 的设备仅适合室内使用，以减少有害干扰同信道移动卫星系统的可能；

对于带有可拆卸天线的设备，5250-5350MHz 和 5470-5725MHz 频段的设备允许的最大天线增益应让设备仍符合 e.i.r.p. 限制；

对于带有可拆卸天线的设备，5725-5850MHz 频段的设备所允许的最大天线增益应让设备仍符合点对点和非点对点操作所规定的 e.i.r.p. 限制（如果适用）。

les dispositifs fonctionnant dans la bande 5150-5250 MHz sont réservés uniquement pour une utilisation à l'intérieur afin de réduire les risques de brouillage préjudiciable aux systèmes de satellites mobiles utilisant les mêmes canaux;

le gain maximal d'antenne permis pour les dispositifs utilisant les bandes 5250-5350 MHz et 5470-5725 MHz doit se conformer à la limite de p.i.r.e.;

le gain maximal d'antenne permis (pour les dispositifs utilisant la bande 5725-5850 MHz) doit se conformer à la limite de p.i.r.e. spécifiée pour l'exploitation point à point et non point à point, selon le cas.

加拿大 RF 辐射声明

此设备符合 ISED RSS-102 R5 对于无线电波暴露水平的限制

您的设备包括无线电发射器和接收器。其设计符合 RSS-102 规定，未超过其中对于普通民众可接受无线电波（射频电磁场）暴露水平（不受控）的限制。RSS-102 参照了加拿大卫生部的《6 号安全准则》，包含大量旨在确保所有人——不论年龄和健康水平——安全的安全边际。

系统本身的设计原则是在运行时避免最终用户与天线接触。根据旨在降低用户或操作员整体暴露水平的准则，建议将系统放置在适当位置，使天线与用户之间保持该准则所指定的最小距离。

作为无线电认证流程的一部分，此设备已经过测试，证明符合相关规定。

Déclaration d'Exposition aux RF Canadienne

CE PÉRIPHÉRIQUE RESPECTE LES LIMITES DÉCRITES PAR LA NORME RSS-102 R5 D'EXPOSITION À DES ONDES RADIO

Votre appareil comprend un émetteur et un récepteur radio. Il est conçu pour ne pas dépasser les limites applicables à la population générale (ne faisant pas l'objet de contrôles périodiques) d'exposition à des ondes radio (champs électromagnétiques de fréquences radio) comme indiqué dans la norme RSS-102 qui sert de référence au règlement de sécurité n°6 sur l'état de santé du Canada et inclut une marge de sécurité importantes conçue pour garantir la sécurité de toutes les personnes, quels que soient leur âge et état de santé.

En tant que tels, les systèmes sont conçus pour être utilisés en évitant le contact avec les antennes par l'utilisateur final. Il est recommandé de positionner le système à un endroit où les antennes peuvent demeurer à au moins une distance minimum préconisée de l'utilisateur, conformément aux instructions des réglementations qui sont conçues pour réduire l'exposition globale de l'utilisateur ou de l'opérateur.

Le périphérique a été testé et déclaré conforme aux réglementations applicables dans le cadre du processus de certification radio.

加拿大大功率雷达声明

用户还应注意，大功率雷达是 5250-5350 MHz 和 5650-5850 MHz 频段的主要用户（即优先用户），可能对 LE-LAN 设备造成干扰和/或损害。

Devraient également être informés des utilisateurs que les radars à haute puissance sont désignés comme utilisateurs principaux (à savoir des utilisateurs prioritaires) des bandes 5250-5350 MHz et 5650 à 5.850 MHz et que ces radars pourraient provoquer des interférences et / ou endommager les périphériques LE-LAN.

针对新西兰的合规性声明

许可连接 (PTC) 通用警告

授予终端设备任何项目电信入网许可仅表示 Spark NZ 已接受该项目符合其网络连接的最低情况。这并非表示 Spark NZ 为该产品背书，也不提供任何形式的担保。最重要的是，它不保证任何项目与不同品牌或型号的其他电信入网许可设备项目配合在各方面正常工作，也不意味着任何产品与所有 Spark NZ 的网络服务兼容。

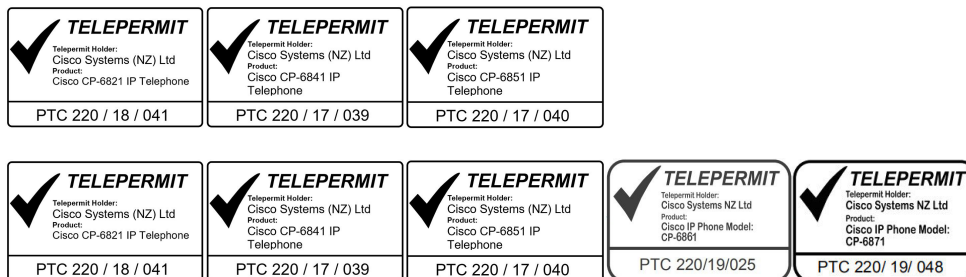

针对中国台湾的合规性声明

DGT 警告声明

电量低和可视警告通知

視力保護警語：使用過度恐傷害視力
 低功率射頻電機警語：

經型式認證合格之低功率射頻電機，非經許可，公司、商號或使用者均不得擅自變更頻率、加大功率或變更原設計之特性之功能。

低功率射頻電機之使用不得影響飛航安全及干擾合法通信；經發現有干擾現象時，應立即停用，並改善至無干擾時方得繼續使用。前項合法通信，指依電信法規定作業之無線電通信。低功率射頻電機須忍受合法通信或工業、科學及醫療用電波輻射性電機設備之干擾。

4.7.9.1 應避免影響附近雷達系統之操作。

4.7.9.2 高增益指向性天線只得應用於固定式點對點系統。

针对阿根廷的合规性声明

Advertencia

No utilizar una fuente de alimentación con características distintas a las expresadas ya que podría ser peligroso.

针对巴西的合规性信息

第 5° - 680

本设备不会防止有害干扰，也不会正确授权的系统中产生干扰。

有关详细信息，请访问以下 URL: <http://www.anatel.gov.br>

模型	证书编号
6821	00261-18-01086
6841	00261-18-01086
6851	00261-18-01086
6861	未经批准
6871	07648-19-01086

针对新加坡的合规性声明



针对日本的合规性信息



针对 B 类设备的 VCCI 合规性

日本 JATE 合规性 CP-6821、CP-6841、CP-6851、CP-6861

“在日本 5.2/5.3GHz 仅限室内使用”

针对墨西哥的合规性信息



批准: CP-6821 NYC-1902CE00803

FCC 遵从性声明

美国联邦通信委员会要求针对以下方面提供合规性声明。

FCC 第 15.19 部分声明

此设备符合 FCC 规则第 15 部分的规定。操作必须符合以下两个条件：(1) 设备不得造成有害干扰，(2) 设备必须能够承受接收到的任何干扰，包括可能导致意外操作的干扰。

FCC 第 15.21 部分声明

未经负责遵从性的一方明确同意而擅自更改或修改设备可能会导致用户失去操作设备的权利。

FCC 射频辐射暴露声明

本设备符合针对非受控环境而设定的 FCC 辐射暴露限制。最终用户必须遵循特定的操作说明以满足射频辐射暴露要求。本发射器至少应距离用户 20 厘米且绝对不能与任何其他天线或发射器放置在一起。

FCC 接收器和 B 类数字设备声明

经测试，本产品符合 FCC 规则第 15 部分对 B 类数字设备的限制规定。设置这些限制的目的在于设备安装于居所时，提供合理保护以避免干扰。本设备可以产生、利用并发射无线射频能量。如果不按说明中的要求安装和使用本设备，有可能对无线电通信产生干扰。不过，我们不能保证在任何安装中都不会产生干扰。

如果本设备确实对无线电或电视接收造成干扰（可以通过打开和关闭设备来确定），建议用户采取以下一种或多种措施来排除干扰：

- 重新调整接收天线的方向或位置
- 增大设备和接收器之间的距离
- 将本设备与接收器连接到不同的电源插座上
- 咨询经销商或经验丰富的无线电/电视技术人员寻求帮助

思科产品安全概述

本产品包含加密功能，在进出口、运输和使用方面受美国和本地国家/地区法律约束。交付思科加密产品并不表示第三方拥有进出口、分发或使用加密的权利。进口商、出口商、分销商和用户应遵守美国和本地国家/地区法律法规。使用本产品，即表示同意遵守适用的法律法规。如果不能遵守美国以及本地法律，请立即退回本产品。

有关美国出口条例的详细信息，请查阅 <https://www.bis.gov/ear>。

重要在线信息

最终用户许可协议

最终用户许可协议 (EULA) 位于以下网址: <https://www.cisco.com/go/eula>

管制条例和安全信息

管制条例和安全信息 (RCSI) 位于以下网址:

https://www.cisco.com/c/dam/en/us/td/docs/voice_ip_comm/cuipph/6800-series/RCSI/RCSI-0338-book.pdf

https://www.cisco.com/c/dam/en/us/td/docs/voice_ip_comm/cuipph/MPP/6800-DECT/RCSI/RCSI-0366-book.pdf

当地语言翻译版本说明

思科可能会在某些地方提供本内容的当地语言翻译版本。请注意，翻译版本仅供参考，如有任何不一致之处，以本内容的英文版本为准。